

# YAMAHA Clavinova®

## CLP-311

Owner's Manual  
Bedienungsanleitung  
Mode d'emploi  
Manual de instrucciones

### IMPORTANT

#### Check your power supply

Make sure that your local AC mains voltage matches the voltage specified on the name plate on the bottom panel. In some areas a voltage selector may be provided on the bottom panel of the main keyboard unit near the power cord. Make sure that the voltage selector is set for the voltage in your area. The voltage selector is set at 240V when the unit is initially shipped. To change the setting use a "minus" screwdriver to rotate the selector dial so that the correct voltage appears next to the pointer on the panel.

### WICHTIG

#### Überprüfung der Stromversorgung

Vergewissern Sie sich vor dem Anschließen an das Stromnetz, daß die örtliche Netzspannung den Betriebsspannungswerten auf dem Typenschild an der Unterseite des Instruments entspricht. In bestimmten Verkaufsgebieten ist das Instrument mit einem Spannungswähler an der Unterseite neben der Netzkabeldurchführung ausgestattet. Falls vorhanden, muß der Spannungswähler auf die örtliche Netzspannung eingestellt werden. Der Spannungswähler wurde werkseitig auf 240 V voreingestellt. Zum Verstellen drehen Sie den Spannungsregler mit einem Schlitzschraubendreher, bis der Zeiger auf den korrekten Spannungswert weist.

### IMPORTANT

#### Contrôler la source d'alimentation

Vérifiez que la tension spécifiée sur le panneau arrière correspond à la tension du secteur. Dans certaines régions, l'instrument peut être équipé d'un sélecteur de tension situé sur le panneau inférieur du clavier à proximité du cordon d'alimentation. Vérifiez que ce sélecteur est bien réglé en fonction de la tension secteur de votre région. Le sélecteur de tension est réglé sur 240 V au départ d'usine. Pour modifier ce réglage, utilisez un tournevis à lame plate pour tourner le sélecteur afin de mettre l'indication correspondant à la tension de votre région vis à vis du repère triangulaire situé sur le panneau.

### IMPORTANTE

#### Verifique la alimentación de corriente

Asegúrese de que tensión de alimentación de CA de su área corresponde con la tensión especificada en la placa de características del panel inferior de la unidad del teclado principal, cerca del cable de alimentación. Asegúrese de que el selector de tensión esté ajustado a la tensión de su área. El selector de tensión se ajusta a 240V cuando la unidad sale de fábrica. Para cambiar el ajuste, emplee un destornillador de cabeza "recta" para girar el selector de modo que aparezca la tensión correcta al lado del indicador del panel.

# SPECIAL MESSAGE SECTION

**PRODUCT SAFETY MARKINGS:** Yamaha electronic products may have either labels similar to the graphics shown below or molded/stamped facsimiles of these graphics on the enclosure. The explanation of these graphics appears on this page. Please observe all cautions indicated on this page and those indicated in the safety instruction section.

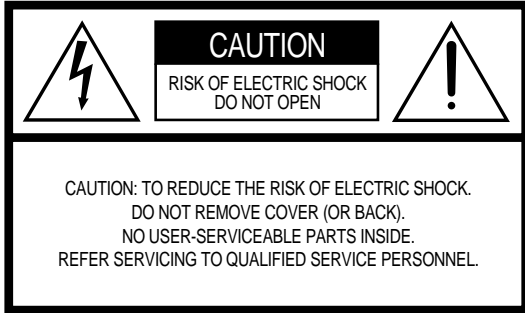

See bottom of Keyboard enclosure for graphic symbol markings



The exclamation point within the equilateral triangle is intended to alert the user to the presence of important operating and maintenance (servicing) instructions in the literature accompanying the product.

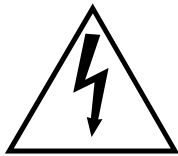

The lightning flash with arrowhead symbol, within the equilateral triangle, is intended to alert the user to the presence of uninsulated "dangerous voltage" within the product's enclosure that may be of sufficient magnitude to constitute a risk of electrical shock.

**IMPORTANT NOTICE:** All Yamaha electronic products are tested and approved by an independent safety testing laboratory in order that you may be sure that when it is properly installed and used in its normal and customary manner, all foreseeable risks have been eliminated. **DO NOT** modify this unit or commission others to do so unless specifically authorized by Yamaha. Product performance and/or safety standards may be diminished. Claims filed under the expressed warranty may be denied if the unit is/has been modified. Implied warranties may also be affected.

**SPECIFICATIONS SUBJECT TO CHANGE:** The information contained in this manual is believed to be correct at the time of printing. However, Yamaha reserves the right to change or modify any of the specifications without notice or obligation to update existing units.

**ENVIRONMENTAL ISSUES:** Yamaha strives to produce products that are both user safe and environmentally friendly. We sincerely believe that our products and the production methods used to produce them, meet these goals. In keeping with both the letter and the spirit of the law, we want you to be aware of the following:

**Battery Notice:** This product MAY contain a small non-rechargeable battery which (if applicable) is soldered in place. The average life span of this type of battery is approximately five years. When replacement becomes necessary, contact a qualified service representative to perform the replacement.

**Warning:** Do not attempt to recharge, disassemble, or incinerate this type of battery. Keep all batteries away from children. Dispose of used batteries promptly and as regulated by applicable laws. Note: In some areas, the servicer is required by law to return the defective parts. However, you do have the option of having the servicer dispose of these parts for you.

**Disposal Notice:** Should this product become damaged beyond repair, or for some reason its useful life is considered to be at an end, please observe all local, state, and federal regulations that relate to the disposal of products that contain lead, batteries, plastics, etc.

**NOTICE:** Service charges incurred due to lack of knowledge relating to how a function or effect works (when the unit is operating as designed) are not covered by the manufacturer's warranty, and are therefore the owners responsibility. Please study this manual carefully and consult your dealer before requesting service.

**NAME PLATE LOCATION:** The graphic below indicates the location of the name plate. The model number, serial number, power requirements, etc., are located on this plate. You should record the model number, serial number, and the date of purchase in the spaces provided below and retain this manual as a permanent record of your purchase.

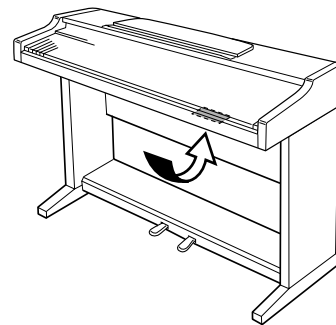

**Model** \_\_\_\_\_

**Serial No.** \_\_\_\_\_

**Purchase Date** \_\_\_\_\_

# Introduction

---

*Nous vous remercions d'avoir choisi le Clavinova Yamaha CLP-311. Le Clavinova est un instrument de musique perfectionné faisant appel aux innovations les plus récentes de la technologie musicale mise au point par Yamaha. Si vous utilisez votre Clavinova avec le soin qui convient, il vous donnera de grandes satisfactions pendant de longues années.*

- Le système générateur de sons AWM (de l'anglais Advanced Wave Memory) ultra-sophistiqué de Yamaha permet une reproduction riche et réaliste de toutes les voix.
- Une réponse au toucher dynamique similaire à celle d'un piano vous permet un plus grand contrôle de l'expression et vous offre des possibilités d'exécution extraordinaires.
- Le mode d'exécution double vous permet de jouer 2 voix simultanément.
- La voix CLAVINOVA TONE au son unique vous offre de nouvelles possibilités d'expression.
- La fonction de métronome à tempo réglable facilite vos exercices.
- Vous pouvez enregistrer et reproduire tout ce que vous jouez sur le clavier (jusqu'à environ 1300 notes).
- La compatibilité MIDI et toute une série de fonctions MIDI permettent d'utiliser le Clavinova dans de très nombreux systèmes musicaux MIDI.

Afin d'obtenir du Clavinova le maximum des possibilités et fonctions qu'il offre, nous vous conseillons de lire attentivement ce mode d'emploi et de le conserver dans un endroit sûr afin de pouvoir vous y référer ultérieurement si besoin est.

## Entretien du Clavinova

---

*Le Clavinova est un instrument de musique perfectionné méritant d'être traité avec beaucoup de soin. Pour que votre Clavinova conserve pendant de longues années son bel aspect neuf et ses performances musicales, respectez les instructions suivantes.*

- 1** N'ouvrez jamais le coffret et n'essayez jamais de toucher ou de modifier les circuits internes.
  - 2** Mettez toujours l'instrument hors tension après l'avoir utilisé et recouvrez le clavier avec la housse fournie.
  - 3** Nettoyez le coffret et le clavier du Clavinova en utilisant exclusivement un chiffon propre légèrement humide. Vous pouvez éventuellement utiliser un produit de nettoyage neutre. N'utilisez jamais un produit de nettoyage détergent, de la cire, un solvant, ou un chiffon imprégné de produits chimiques car cela risquerait de ternir et d'endommager le fini.
  - 4** Ne placez jamais de produits en vinyle sur le Clavinova. Le contact du vinyle peut endommager le fini d'une manière irréversible.
  - 5** Installez le Clavinova dans un endroit à l'abri des rayons directs du soleil, de la chaleur et de l'humidité.
  - 6** Ne forcez jamais les commandes, les connecteurs et autres pièces du Clavinova et évitez de le rayer ou de le heurter avec des objets durs.
  - 7** Vérifiez que la tension spécifiée sur le panneau arrière correspond à la tension du secteur. Dans certaines régions, l'instrument peut être équipé d'un sélecteur de tension situé sur le panneau inférieur du clavier à proximité du cordon d'alimentation. Vérifiez que ce sélecteur est bien réglé en fonction de la tension secteur de votre région. Le sélecteur de tension est réglé sur 240 V au départ d'usine. Pour modifier ce réglage, utilisez un tournevis à lame plate pour tourner le sélecteur afin de mettre l'indication correspondant à la tension de votre région vis à vis du repère triangulaire situé sur le panneau.
- **Emplacement de la plaque d'identification**  
La plaque d'identification du CLP-311 est située sur le panneau inférieur.

# Table des matières

<b>Face avant</b> .....	2
<b>Raccordements</b> .....	4
<b>Sélection et exécution d'une voix</b> .....	5
<b>Reproduction des morceaux de démonstration</b> .....	6
<b>Mode double</b> .....	7
• Réglage de l'équilibre entre les voix en mode DOUBLE .....	7
• Montée d'une voix double d'une octave .....	7
<b>Les pédales</b> .....	8
• Pédale douce/Sostenuto (gauche) .....	8
• Pédale damper (droite) .....	8
<b>Transposition</b> .....	8
<b>Réglage de la hauteur</b> .....	9
• Montée de l'instrument .....	9
• Baisse de l'instrument .....	9
• Rétablissement de la hauteur standard .....	9
<b>Métronome et réglage du tempo</b> .....	10
■ <b>Le métronome</b> .....	10
• Volume du métronome .....	10
• Mesure du métronome .....	10
■ <b>Réglage du tempo</b> .....	10
<b>Mode d'emploi de l'enregistreur</b> .....	11
■ <b>Enregistrement</b> .....	11
• Modification des réglages initiaux .....	12
• Effacement des données enregistrées .....	12
■ <b>Reproduction</b> .....	12
• Reproduction avec avance rapide .....	12
<b>Fonctions MIDI</b> .....	13
• Quelques mots sur l'interface MIDI .....	13
• "Messages" MIDI transmis et reçus par le Clavinova .....	13
• Sélection des canaux MIDI de transmission et de réception .....	14
• Transposition des données de transmission MIDI .....	14
■ <b>Autres fonctions MIDI</b> .....	14
• Commande locale ON/OFF .....	15
• Changement de programme ON/OFF .....	15
• Changement de commande ON/OFF .....	15
• Mode multitimbre .....	16
• Mode de partage MIDI et local gauche OFF .....	16
• Transfert de données .....	16
<b>Dépistage des pannes</b> .....	17
<b>Options et modules extendeurs</b> .....	17
<b>Assemblage du support de clavier</b> .....	i
<b>Format des données MIDI</b> .....	v
<b>Caractéristiques techniques</b> .....	v
<b>MIDI Implementation Chart</b> .....	vi

**EMPLACEMENT DE LA PLAQUE SIGNALÉTIQUE:** La plaque signalétique se trouve sur le panneau inférieur. Le modèle, le numéro de série, l'alimentation requise et autres paramètres sont indiqués sur cette plaque. Inscrire le modèle, le numéro de série et la date de l'achat dans l'espace prévu cidessous et conserver le mode d'emploi à titre d'enregistrement permanent de l'achat.

Modèle \_\_\_\_\_

N° de série \_\_\_\_\_

Date de l'achat \_\_\_\_\_

# Face avant

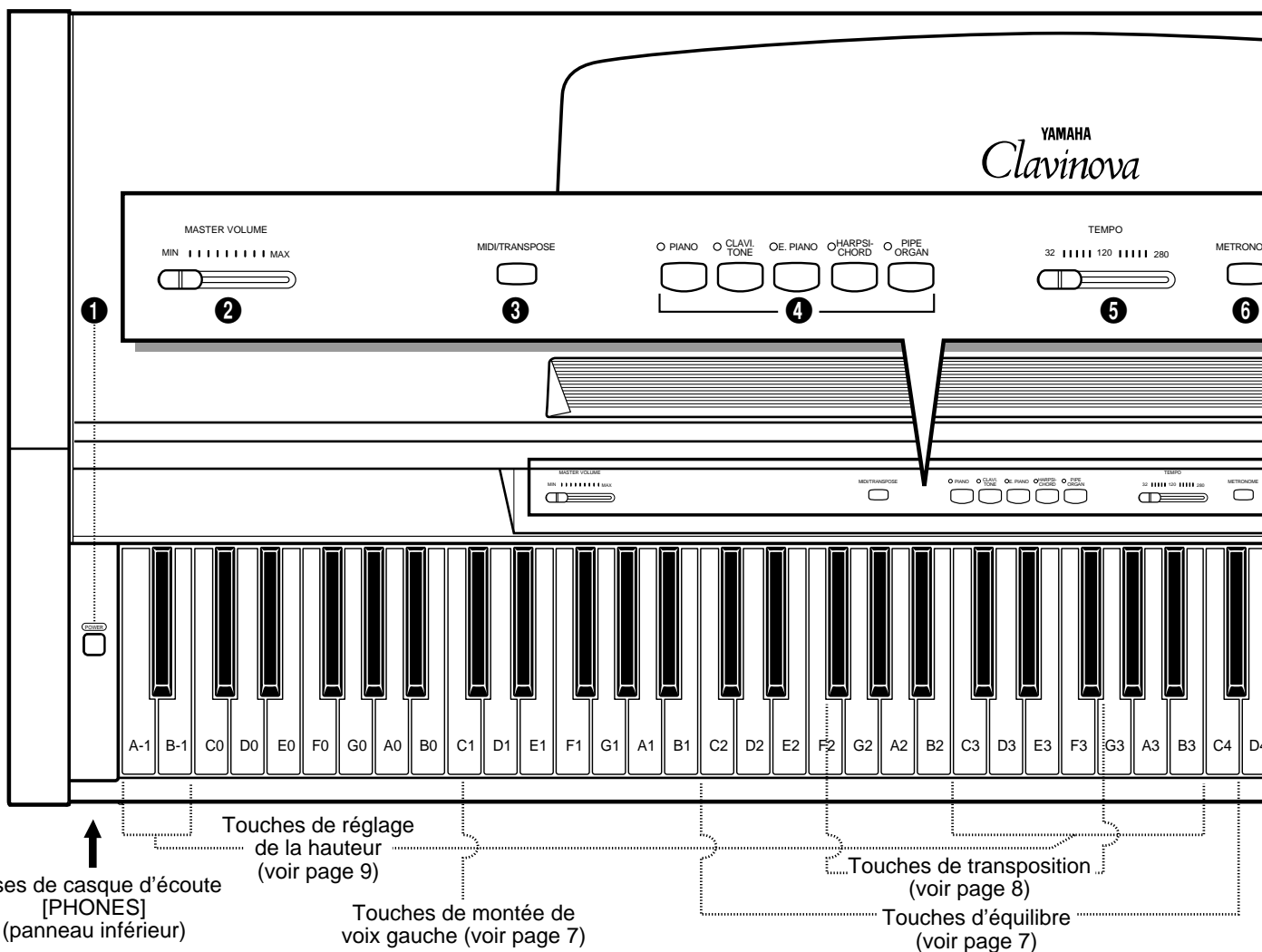

## ❶ Interrupteur d'alimentation [POWER]

Appuyez sur la touche [POWER] une première fois pour mettre sous tension et une deuxième fois pour mettre hors tension. Le témoin à LED du sélecteur de voix [PIANO] s'allume à la mise sous tension.

## ❷ Commande principale de réglage du volume [MASTER VOLUME]

La commande [MASTER VOLUME] permet de régler le volume (niveau) du son produit par le système stéréo interne du Clavinova. La commande [MASTER VOLUME] permet également de régler le volume du casque d'écoute branché à une prise PHONES (page 5).

## ❸ Touche MIDI/Transposition [MIDI/TRANPOSE]

La touche [MIDI/TRANPOSE] donne accès à la fonction transposeur (permettant de monter ou de baisser la hauteur de la totalité du clavier) et aux fonctions MIDI du Clavinova. Pour plus de détails, reportez-vous aux instructions respectivement données sous les titres "TRANSPPOSITION" à la page 8 et "FONCTIONS MIDI" à la page 13.

## ❹ Sélecteurs de voix

Le CLP-311 est pourvu de cinq sélecteurs de voix. Appuyez simplement sur un sélecteur pour sélectionner la voix correspondante. Le témoin à LED situé au-dessus du sélecteur de voix sollicité s'allume pour indiquer que la voix est sélectionnée.

Le CLP-311 est également pourvu d'un mode DOUBLE permettant de jouer deux voix simultanément sur tout le clavier. Pour plus de détails, reportez-vous à la page 7.



• La voix PIANO est automatiquement sélectionnée à la mise sous tension de l'instrument.

## ❺ Commande de réglage du tempo [TEMPO]

Cette commande permet de régler le tempo de la fonction métronome du CLP-311, de même que le tempo de reproduction de la fonction d'enregistrement. La plage de réglage du tempo va de 32 à 280 temps par minute.

## ❻ Touche [METRONOME]

Cette touche permet d'activer et de désactiver le métronome. La commande [TEMPO] précédente est utilisée pour régler le tempo du métronome. Un réglage

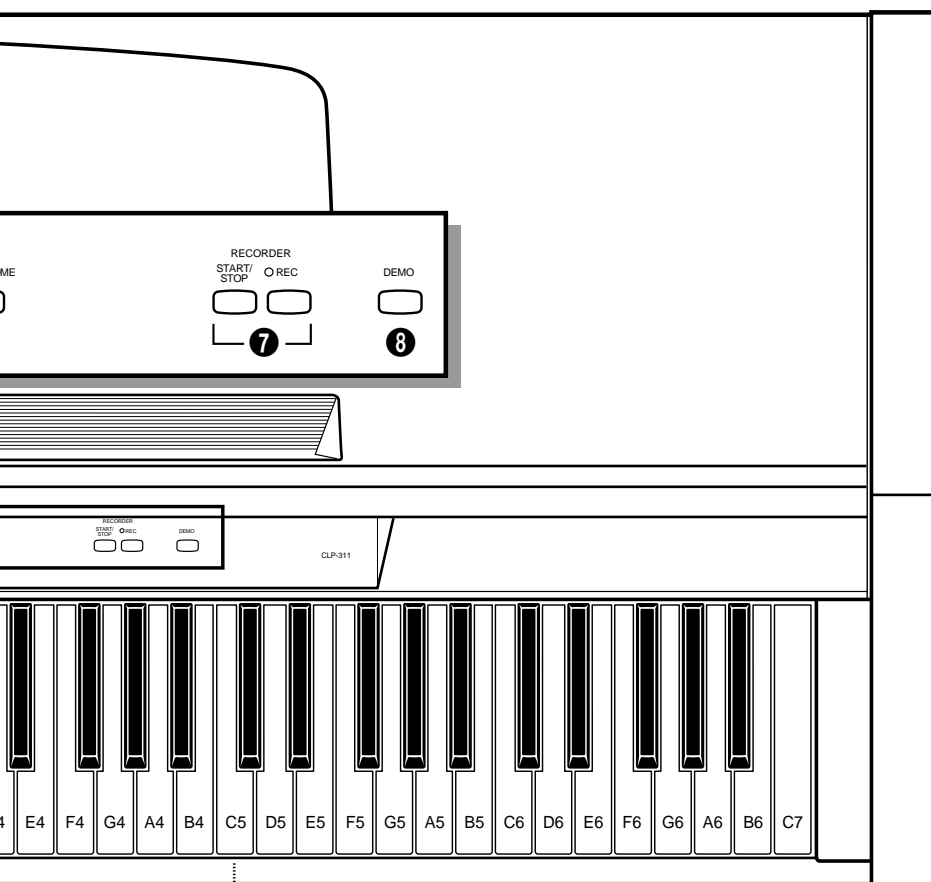

Touches de montée de voix droite (voir page 6)

plus précis du tempo peut être réalisé en utilisant la touche [METRONOME] et le clavier du CLP-311 de la manière décrite à la page 10.

## 7 Touches début/arrêt [START/STOP] d'enregistrement (RECORDER) et enregistrement [REC]

Ces touches sont les touches de commande de l'enregistreur du CLP-311 qui vous permet d'enregistrer et de reproduire tout ce que vous jouez sur le clavier, jusqu'à un maximum de 1300 notes. Pour plus de renseignements, reportez-vous à la page 11.

## 8 Touche de démonstration [DEMO]

Cette touche active le mode de reproduction de démonstration qui vous permet de sélectionner les cinq séquences de démonstration programmées. Pour plus de renseignements, reportez-vous à la page 6.

## 9 Pédales

La pédale douce/sostenuto (gauche) et la pédale damper (droite) du CLP-311 offrent de nombreuses possibilités de contrôle de l'expression similaires aux fonctions des pédales d'un piano acoustique. Pour plus de détails, reportez-vous à la page 8.

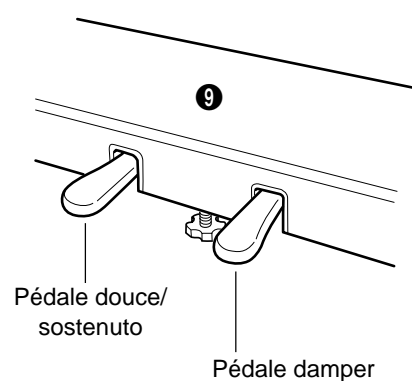

## ● Pupitre

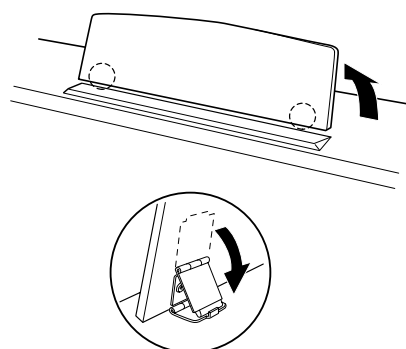

Si vous utilisez des partitions avec le Clavinova, sortez le pupitre incorporé dans le panneau supérieur en soulevant légèrement son bord arrière. Abaissez ensuite les deux ferrures et les introduire dans les creux correspondants.

Pour abaisser le pupitre, soulevez-le légèrement et repliez contre le pupitre les deux ferrures qui le supportent.

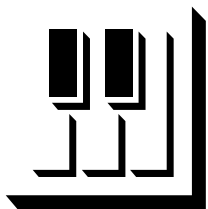

# Raccordements

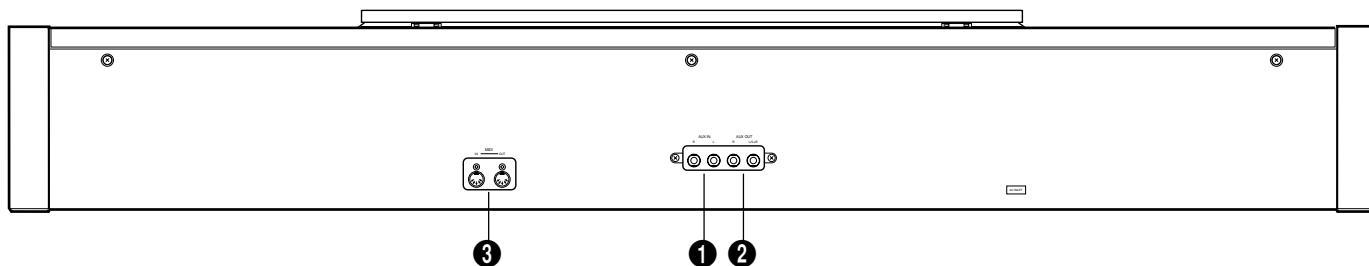

## 1 Prises d'entrée auxiliaire [AUX IN L et R]

Ces prises ont été prévues essentiellement pour le raccordement d'un module générateur de sons externe, comme par exemple le module Disk Orchestra DOU-10. Les sorties stéréo du module générateur de sons externe sont connectées aux prises AUX IN L et R, ce qui permet la reproduction du son du module externe via les haut-parleurs et le système de sonorisation interne du Clavinova.

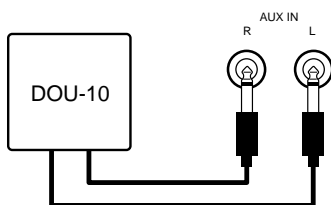

## 2 Prises de sortie auxiliaire [AUX OUT L/L+R et R]

Les prises AUX OUT L/L+R et R permettent de transmettre le son du Clavinova à un amplificateur d'instrument, une table de mixage, un amplificateur de puissance, ou un appareil d'enregistrement. Lorsque le Clavinova doit être connecté à un système de sonorisation mono, n'utilisez que la prise L/L+R. Lorsque la prise L/L+R est utilisée seule, les signaux du canal droit et du canal gauche sont combinés et sortis par la prise L/L+R de sorte que vous ne perdez rien du son du Clavinova.

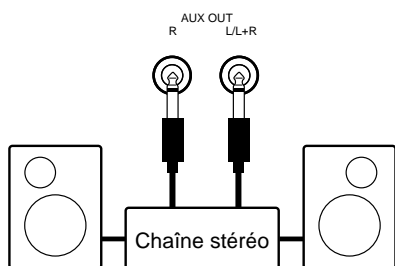

### ● Haut-parleurs et amplificateur internes

Le CLP-311 comprend un amplificateur stéréo puissant délivrant 20 watts par canal et pilotant deux haut-parleurs de 16 centimètres.



• Le signal des prises AUX OUT ne doit jamais être renvoyé aux prises AUX IN, que ce soit directement ou indirectement via les équipements externes.

## 3 Connecteurs MIDI IN et OUT

Le connecteur MIDI IN reçoit les données MIDI transmises par un appareil MIDI externe (comme par exemple le module Disk Orchestra DOU-10) qui peuvent être utilisées pour commander le Clavinova. Le connecteur MIDI OUT transmet les données MIDI générées par le Clavinova (par exemple, les données de note et de dynamique générées au clavier du Clavinova).

Des explications plus détaillées sont données sous le titre "FONCTIONS MIDI" à la page 13).

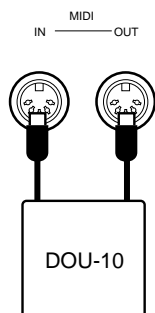

### ● Prises de casque d'écoute [PHONES] (panneau inférieur)

Deux casques stéréo standards peuvent être branchés à ces prises pour faire des exercices en silence ou jouer tard la nuit. Les haut-parleurs internes sont automatiquement coupés lorsqu'un casque est branché à l'une des prises PHONES.

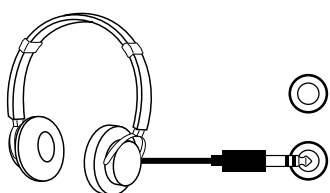

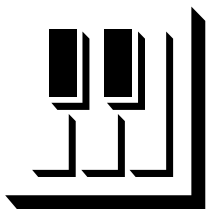

# Sélection et exécution d'une voix

## 1) Mettez sous tension

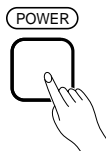

Après avoir vérifié que le cordon d'alimentation du Clavinova est correctement branché au Clavinova lui-même et à une prise secteur (un adaptateur de prise peut être fourni dans certaines régions), appuyez sur l'interrupteur **[POWER]** situé sur la gauche du clavier pour mettre l'instrument sous tension. Appuyez de nouveau sur l'interrupteur **[POWER]** pour le mettre hors tension.

Lorsque le Clavinova est sous tension, le témoin du sélecteur de voix **[PIANO]** s'allume (la voix **PIANO** est automatiquement sélectionnée à la mise sous tension).

## 2) Réglez le volume

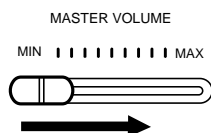

Mettez la commande **[MASTER VOLUME]** à mi-distance entre la position "MIN" et la position "MAX". Commencez à jouer et réglez alors la commande **[MASTER VOLUME]** de manière à obtenir le niveau d'écoute le plus confortable.

## 3) Sélectionnez une voix

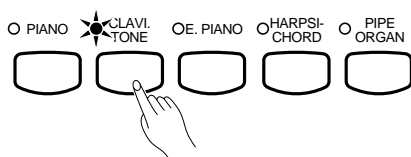

Sélectionnez la voix que vous souhaitez en appuyant sur un des sélecteurs de voix.

## 4) Jouez

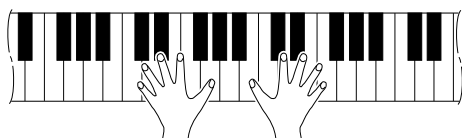

Le Clavinova offre une réponse au toucher similaire à celle d'un piano, ce qui veut dire que le volume et le timbre des notes jouées peuvent être contrôlés et dépendent de la force avec laquelle les notes sont jouées. Les variations possibles dépendent de la voix sélectionnée.



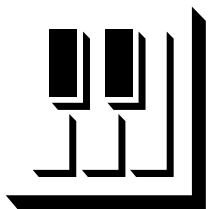

# Reproduction des morceaux de démonstration

Le CLP-311 offre cinq morceaux de démonstration qui vous permettront d'apprécier la sonorité extraordinaire de l'instrument. Procédez de la manière suivante pour sélectionner et reproduire les morceaux de démonstration.

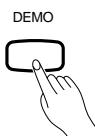

## 1) Activez le mode de démonstration .....

Appuyez sur la touche [DEMO] pour activer le mode de mode de démonstration, les témoins des sélecteurs de voix clignotent l'un après l'autre.



## 2) Sélectionnez un morceau de démonstration .....

Appuyez sur un sélecteur dont le témoin clignote pour lancer la reproduction du morceau correspondant qui comprend la voix normalement sélectionnée à l'aide de ce sélecteur. Les morceaux de démonstration sont reproduits l'un après l'autre à partir du morceau sélectionné jusqu'à ce que vous arrêtiez la reproduction. Le témoin du sélecteur clignote pendant la reproduction du morceau de démonstration.

### ● Morceaux de démonstration

- Touche [PIANO]: ..... "Mazurka op. 7-1 en si<sup>b</sup> majeur" de F. F. Chopin
- Touche [CLAVINOVA TONE]: ..... "Pavane pour une infante défunte" de J. M. Ravel
- Touche [HARPSICHORD]: ..... "The Harmonius Blacksmith" de G. F. Händel
- Touche [PIPE ORGAN]: ..... Prélude n° 1 en do majeur extrait de 8 courts préludes et fugues BWV 553 à 560 de J. S. Bach

\* Les morceaux de démonstration énumérés ci-dessus sont de courts extraits de compositions originales, alors que le dernier morceau est un morceau original (© 1996 YAMAHA CORPORATION).

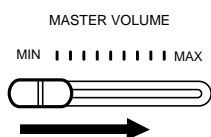

## 3) Réglez le volume .....

Utilisez la touche [MASTER VOLUME] pour régler le volume.



• La commande [TEMPO] n'affecte pas la reproduction du morceau de démonstration.

## 4) Reproduisez un autre morceau de démonstration .....

Vous pouvez lancer la reproduction d'un autre morceau de démonstration en appuyant tout simplement sur le sélecteur de voix correspondant. Si vous appuyez sur le sélecteur correspondant au morceau de démonstration en cours de reproduction, la reproduction s'arrête et l'instrument se met en mode prêt à la reproduction décrit à l'étape 2 ci-dessus.

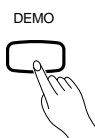

## 5) Arrêtez la démonstration .....

Appuyez sur la touche [DEMO] lorsque vous voulez arrêter la reproduction de démonstration et revenir au mode d'exécution normal.

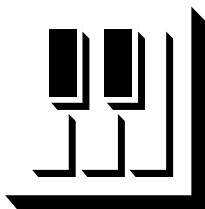

# Mode double

Le mode DOUBLE permet de jouer simultanément deux voix sur tout le clavier. Pour activer le mode DOUBLE, appuyez simultanément sur deux sélecteurs de voix (ou appuyez sur un sélecteur tout en maintenant un autre sélecteur enfoncé). Lorsque le mode DOUBLE est activé, les témoins des deux voix sélectionnées s'allument. Pour revenir au mode normal à une voix, appuyez sur n'importe quel sélecteur de voix.

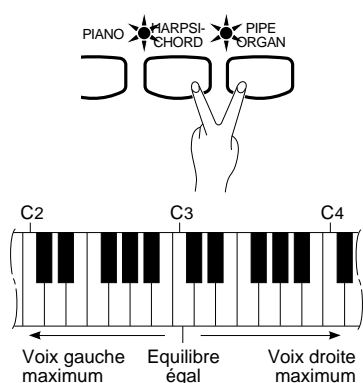

## Réglage de l'équilibre entre les voix en mode DOUBLE

Le volume de chacune des deux voix combinées en mode DOUBLE est normalement réglé automatiquement pour produire une équilibre agréable (voir le tableau "Réglages par défaut" donné ci-après). L'équilibre peut être modifié manuellement, cependant, en utilisant les touches du clavier **C2** à **C4** tout en appuyant sur les deux sélecteurs des voix combinées en mode DOUBLE.

La touche **C3** produit un équilibre égal (50:50) entre les deux voix, alors que les touches à gauche de **C3** augmentent le volume de la voix gauche par rapport à celui de la voix droite et que les touches à droite de **C3** augmentent le volume de la voix droite par rapport à celui de la voix gauche. Les termes voix "gauche" et voix "droite" désignent la position relative des sélecteurs de voix: par exemple: dans la combinaison HARPSICHORD/PIPE ORGAN, HARPSICHORD est la voix gauche et PIPE ORGAN la voix droite.

### ● Réglages par défaut

Combinaisons de voix	Touches d'équilibre
PIANO/PIPE ORGAN .....	E2
CLAVINOVA TONE/PIPE ORGAN .....	F2
E. PIANO/PIPE ORGAN .....	E2
HARPSICHORD/PIPE ORGAN .....	G2

\* Toutes les autres combinaisons de voix sont réglées à C3 (équilibre égal)

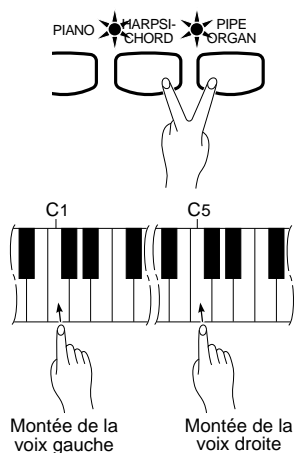

## Montée d'une voix double d'une octave

Selon les voix que vous combinez en mode DOUBLE, le son de la combinaison peut être meilleur si vous montez une des voix d'une octave. Pour monter la voix droite, appuyez sur la touche **C5** tout en appuyant simultanément sur les deux sélecteurs des voix combinées en mode DOUBLE. Appuyez de nouveau sur **C5** pour ramener la voix à sa hauteur normale. Utilisez la touche **C1** de la même manière pour monter la hauteur de la voix gauche.

Par défaut, toutes les combinaisons de voix sont réglées à la même octave.

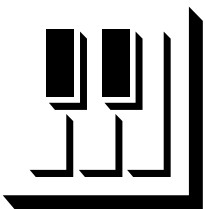

# Les pédales

Le CLP-311 est pourvu de deux pédales produisant une variété d'effets similaires à ceux produits par les pédales d'un piano acoustique.

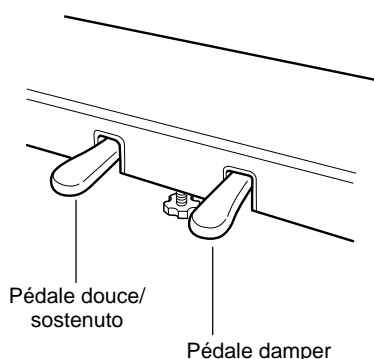

## Pédale douce/Sostenuto (gauche) .....

Lorsque l'instrument est mis sous tension, la pédale gauche fonctionne comme une pédale douce. Une pression sur la pédale réduit alors le volume et modifie légèrement le timbre des notes jouées.

La pédale gauche fonctionnera comme une pédale de sostenuto si vous appuyez sur la pédale tout en maintenant enfoncée la touche [MIDI/TRANSPONSE]. Si vous jouez alors une note ou un accord sur le clavier et que vous appuyez en même temps sur la pédale sostenuto, la ou les notes sont prolongées tant que vous maintenez la pédale enfoncée (de la même manière que pour la pédale damper) alors que les notes suivantes ne le sont pas. Ceci vous permet, par exemple, de jouer un accord avec sustain et les autres notes en staccato. Vous pouvez revenir à tout moment au mode de fonctionnement pédale douce en appuyant de nouveau sur la pédale tout en maintenant enfoncée la touche [MIDI/TRANSPONSE].

## Pédale damper (droite) .....

Cette pédale fonctionne de la même manière que la grande pédale d'un piano acoustique. Lorsque vous appuyez sur cette pédale, les notes jouées ont un long sustain. Le fait de relâcher la pédale arrête (étouffe) immédiatement les notes avec sustain.

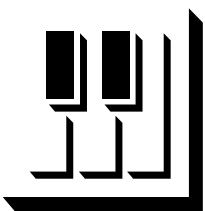

# Transposition

Le Clavinova possède une fonction de TRANSPPOSITION qui permet d'augmenter ou de diminuer la hauteur de tout le clavier par bonds d'un demi-ton jusqu'à un maximum de six demi-tons. La "transposition" de la hauteur du clavier du Clavinova facilite l'exécution en clefs à armure difficile et permet d'accorder la hauteur du clavier sur le registre d'un chanteur ou d'un autre instrumentiste.

La touche [MIDI/TRANSPONSE] et les touches **F#2** à **F#3** du clavier sont utilisées pour la transposition.

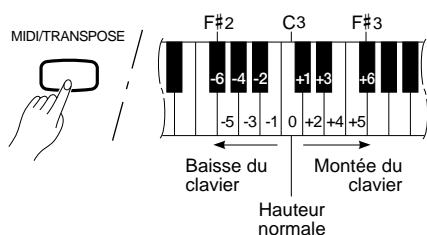

- 1** Appuyez sur et maintenez enfoncée la touche [MIDI/TRANSPONSE].
- 2** Appuyez sur une touche comprise entre **F#2** et **F#3** selon l'ampleur de la transposition que vous souhaitez.\*
- 3** Relâchez la touche [MIDI/TRANSPONSE].

\* Une pression sur la touche **C3** produit la hauteur normale du clavier. Une pression sur la première touche à gauche de **C3** (**B2**) diminue la hauteur d'un demi-ton, une pression sur la deuxième touche à gauche (**Bb2**) la diminue d'un ton entier (deux demi-tons), etc. jusqu'à la touche **F#2** qui diminue la hauteur de 6 demi-tons. L'augmentation de la hauteur est accomplie de la même manière en utilisant les touches à la droite de **C3**, jusqu'à **F#3** qui augmente la hauteur de 6 demi-tons.



• Les notes au-dessous et au-dessus de A-1 - C7 du Clavinova sont respectivement une octave plus hautes et une octave plus basses.

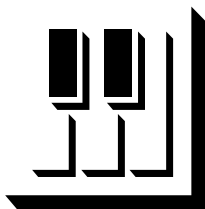

# Réglage de la hauteur

La fonction de réglage de la hauteur permet d'accorder le Clavinova sur une plage de  $\pm 50$  centièmes par bonds approximatifs de 1,6 centième. Cent centièmes égalent un demi-ton, de sorte qu'il est possible d'accorder avec une grande précision la hauteur d'ensemble sur une plage approximative d'un demi-ton. Cette fonction est utile pour accorder le Clavinova sur un autre instrument ou sur de la musique enregistrée.

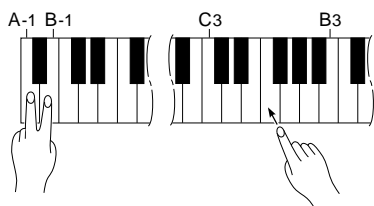

## Montée de l'instrument.....

- 1** Pour monter l'instrument (augmenter la hauteur), maintenez simultanément enfoncées les touches **A-1** et **B-1**.
- 2** Appuyez sur n'importe quelle touche comprise entre **C3** et **B3**. A chaque pression sur l'une de ces touches la hauteur est augmentée d'environ 1,6 centième, jusqu'à un maximum de 50 centièmes au-dessus de la hauteur standard.
- 3** Relâchez les touches **A-1** et **B-1**.

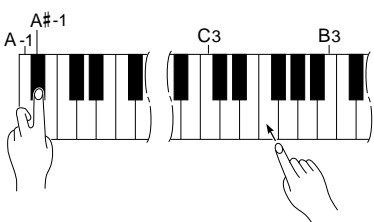

## Baisse de l'instrument.....

- 1** Pour baisser l'instrument (diminuer la hauteur), maintenez simultanément enfoncées les touches **A-1** et **A#-1**.
- 2** Appuyez sur n'importe quelle touche comprise entre **C3** et **B3**. A chaque pression sur l'une de ces touches la hauteur est diminuée d'environ 1,6 centième, jusqu'à un maximum de 50 centièmes au-dessous de la hauteur standard.
- 3** Relâchez les touches **A-1** et **A#-1**.

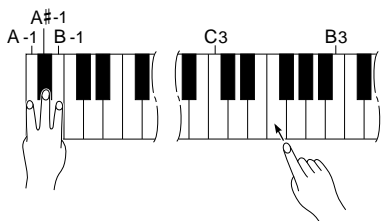

## Rétablissement de la hauteur standard\*.....

- 1** Pour rétablir la hauteur standard ( $A_3 = 440$  Hz), maintenez simultanément enfoncées les touches **A-1**, **A#-1** et **B-1**.
- 2** Appuyez sur n'importe quelle touche comprise entre **C3** et **B3**.
- 3** Relâchez les touches **A-1**, **A#-1** et **B-1**.

\* La hauteur standard ( $A_3 = 440$  Hz) est rétablie automatiquement à la mise sous tension.



• La fonction de réglage de la hauteur ne peut pas être utilisée lorsque LOCAL OFF est actif (voir "FONCTIONS MIDI" à la page 13).

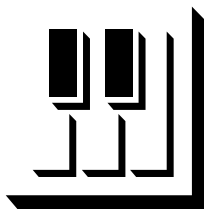

# Métronome et réglage du tempo

Le métronome du CLP-311 est une fonction pratique pour s'exercer. C'est également un guide rythmique précieux pour l'enregistrement à l'aide de la fonction enregistreur décrite plus loin.

## Le métronome



Le son du métronome est alternativement activé et désactivé lorsque vous appuyez sur la touche [METRONOME].

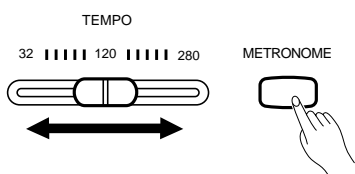

### Volume du métronome .....

Le volume du métronome peut être réglé indépendamment en utilisant la commande [TEMPO] tout en maintenant enfoncée la touche [METRONOME]. Faites glisser la commande vers la droite pour augmenter le volume du métronome.

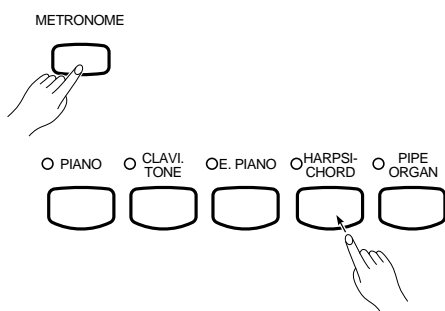

### Mesure du métronome .....

La mesure du métronome peut être réglée de la manière suivante en appuyant sur le sélecteur de voix approprié tout en maintenant enfoncée la touche [METRONOME].

[METRONOME] + [PIANO]	Pas d'accent (défaut)
[METRONOME] + [CLAVI. TONE]	2 temps
[METRONOME] + [E. PIANO]	3 temps
[METRONOME] + [HARPSICHORD]	4 temps
[METRONOME] + [PIPE ORGAN]	6 temps

## Réglage du tempo

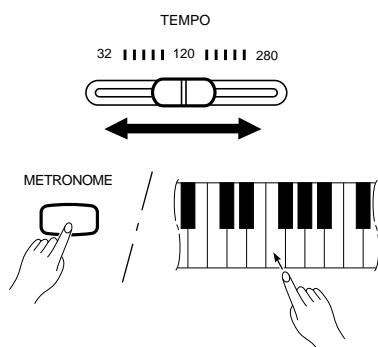

Le tempo du métronome et le tempo de reproduction de l'enregistreur peuvent être réglés de deux manières différentes.

- Utilisez la commande [TEMPO] de la face avant pour régler le tempo entre 32 et 280 temps par minute.
- Un réglage plus précis du tempo peut être réalisé en appuyant sur la touche appropriée du clavier tout en maintenant enfoncée la touche [METRONOME].

Tableau Tempo/Touche du clavier

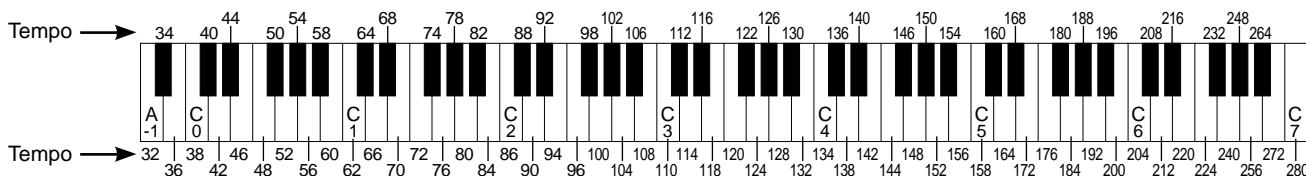

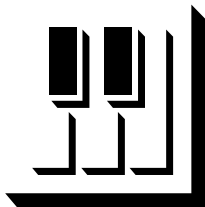

# Mode d'emploi de l'enregistreur

L'enregistreur du CLP-311 vous permet d'enregistrer et de reproduire ce que vous jouez sur le clavier. C'est un accessoire utile dans un programme d'étude car il vous permet de vous écouter jouer de la perspective de l'auditeur. Vous pouvez aussi l'utiliser pour vous amuser!

L'enregistreur permet d'enregistrer les données suivantes:

- Notes jouées
- Voix du mode double
- Pédale de sustain
- Tempo (réglage initial uniquement.)
- Sélection de voix
- Equilibre des voix en mode double
- Pédale gauche

## Enregistrement

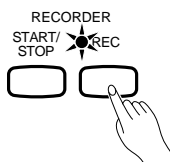

### 1) Activez le mode prêt à l'enregistrement .....

Appuyez sur la touche **RECORDER [REC]** pour activer le mode prêt à l'enregistrement (l'enregistrement ne commence pas encore). Le témoin **[REC]** s'allume.

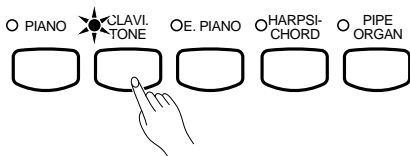

### 2) Effectuez tous les réglages initiaux nécessaires .....

Avant de commencer effectivement l'enregistrement, sélectionnez la voix avec laquelle vous souhaitez enregistrer (ou les voix si vous utilisez le mode double). Vous pouvez également régler le volume et le tempo.

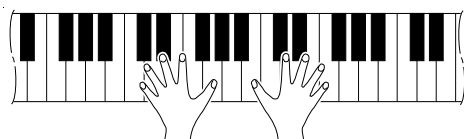

### 3) Lancez l'enregistrement .....

L'enregistrement commencera automatiquement dès que vous jouez une note sur le clavier ou dès que vous appuyez sur la touche **[START/STOP]**.



- Si le métronome est activé lorsque vous lancez l'enregistrement, il vous permettra de garder la mesure mais il ne sera pas enregistré.
- Vous pouvez enregistrer un maximum de 1300 notes environ, selon l'utilisation que vous faites des pédales et autres facteurs. Le témoin de la touche **[REC]** se met à clignoter lorsque le mémoire de l'enregistreur est presque pleine et l'enregistrement s'arrête ensuite automatiquement.

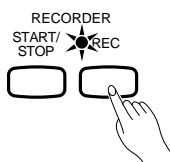

### 4) Arrêtez l'enregistrement .....

Appuyez sur la touche **RECORDER [REC]** ou **[START/STOP]** pour arrêter l'enregistrement.