

YAMAHA
Clavinova®
CLP-122S

Owner's Manual
Bedienungsanleitung
Mode d'emploi
Manual de instrucciones

IMPORTANT

Check your power supply

Make sure that your local AC mains voltage matches the voltage specified on the name plate on the bottom panel. In some areas a voltage selector may be provided on the rear panel of the main keyboard unit. Make sure that the voltage selector is set for the voltage in your area.

WICHTIG

Überprüfung der Stromversorgung

Sicherstellen, daß die örtliche Netzspannung den Betriebsspannungswerten entspricht, die in die Plakette auf der Unterseite des Keyboards eingetragen sind. Für manche Bestimmungsländer ist das Keyboard mit einem Spannungswähler auf der Rückseite ausgerüstet. Darauf achten, daß der Spannungswähler auf die örtliche Netzspannung eingestellt ist.

IMPORTANT

Contrôler la source d'alimentation

S'assurer que la tension secteur locale correspond à la tension indiquée sur la plaque d'identification située sur le panneau inférieur. Les modèles destinés à certaines régions peuvent être équipés d'un sélecteur de tension situé sur la plaque d'identification, sur le panneau arrière du clavier. Vérifier que le sélecteur est bien réglé pour la tension secteur utilisée.

IMPORTANTE

Verifique la alimentación de corriente

Asegúrese de que el voltaje local de CA concuerde con el especificado en la placa de identificación del panel inferior. En algunas áreas, la unidad viene provista de un selector de voltaje en el panel posterior de la unidad de teclado principal. Asegúrese de que este selector esté en la posición correspondiente al voltaje de su área.

SPECIAL MESSAGE SECTION

PRODUCT SAFETY MARKINGS: Yamaha electronic products may have either labels similar to the graphics shown below or molded/stamped facsimiles of these graphics on the enclosure. The explanation of these graphics appears on this page. Please observe all cautions indicated on this page and those indicated in the safety instruction section.

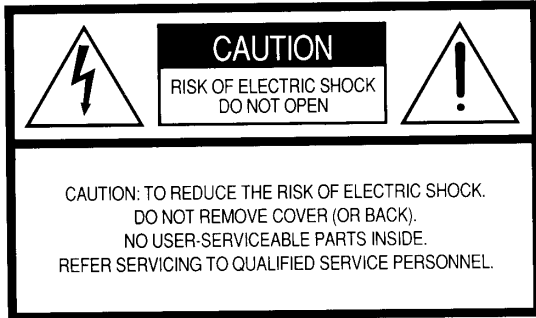

See bottom of Keyboard enclosure for graphic symbol markings



The exclamation point within the equilateral triangle is intended to alert the user to the presence of important operating and maintenance (servicing) instructions in the literature accompanying the product.

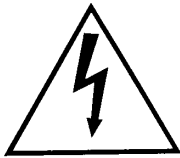

The lightning flash with arrowhead symbol, within the equilateral triangle, is intended to alert the user to the presence of uninsulated "dangerous voltage" within the product's enclosure that may be of sufficient magnitude to constitute a risk of electrical shock.

IMPORTANT NOTICE: All Yamaha electronic products are tested and approved by an independent safety testing laboratory in order that you may be sure that when it is properly installed and used in its normal and customary manner, all foreseeable risks have been eliminated. **DO NOT** modify this unit or commission others to do so unless specifically authorized by Yamaha. Product performance and/or safety standards may be diminished. Claims filed under the expressed warranty may be denied if the unit is/has been modified. Implied warranties may also be affected.

SPECIFICATIONS SUBJECT TO CHANGE: The information contained in this manual is believed to be correct at the time of printing. However, Yamaha reserves the right to change or modify any of the specifications without notice or obligation to update existing units.

ENVIRONMENTAL ISSUES: Yamaha strives to produce products that are both user safe and environmentally friendly. We sincerely believe that our products and the production methods used to produce them, meet these goals. In keeping with both the letter and the spirit of the law, we want you to be aware of the following:

Battery Notice: This product MAY contain a small non-rechargeable battery which (if applicable) is soldered in place. The average life span of this type of battery is approximately five years. When replacement becomes necessary, contact a qualified service representative to perform the replacement.

Warning: Do not attempt to recharge, disassemble, or incinerate this type of battery. Keep all batteries away from children. Dispose of used batteries promptly and as regulated by applicable laws. Note: In some areas, the servicer is required by law to return the defective parts. However, you do have the option of having the servicer dispose of these parts for you.

Disposal Notice: Should this product become damaged beyond repair, or for some reason its useful life is considered to be at an end, please observe all local, state, and federal regulations that relate to the disposal of products that contain lead, batteries, plastics, etc.

NOTICE: Service charges incurred due to lack of knowledge relating to how a function or effect works (when the unit is operating as designed) are not covered by the manufacturer's warranty, and are therefore the owners responsibility. Please study this manual carefully and consult your dealer before requesting service.

NAME PLATE LOCATION: The graphic below indicates the location of the name plate. The model number, serial number, power requirements, etc., are located on this plate. You should record the model number, serial number, and the date of purchase in the spaces provided below and retain this manual as a permanent record of your purchase.

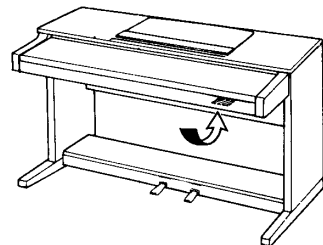

Model _____

Serial No. _____

Purchase Date _____

Clavinova[®]

CLP-122S

Owner's Manual

Page 2 — 19

English

Bedienungsanleitung

Seite 20 — 37

Deutsch

Mode d'emploi

Pages 38 — 55

Français

Manual de instrucciones

Páginas 56 — 73

Español

Introduction

Nous vous remercions d'avoir choisi le Clavinova Yamaha CLP-122S. Le Clavinova est un instrument de musique perfectionné faisant appel aux innovations les plus récentes de la technologie musicale mise au point par Yamaha. Si vous utilisez votre Clavinova avec le soin qui convient, il vous donnera de grandes satisfactions pendant de longues années.

- Le système générateur de sons AWM (de l'anglais Advanced Wave Memory) ultra-sophistiqué de Yamaha permet une reproduction riche et réaliste de toutes les voix.
- Une réponse au toucher dynamique similaire à celle d'un piano (réglable sur 3 paliers) vous permet un plus grand contrôle de l'expression et vous offre des possibilités d'exécution extraordinaires.
- Le mode d'exécution double vous permet de jouer 2 voix simultanément.
- La voix CLAVINOVA TONE au son unique vous offre de nouvelles possibilités d'expression.
- Une pédale damper vous permet de créer pour les voix de piano des effets de résonance naturels qui simulent la résonance des cordes et de la table d'harmonie d'un piano acoustique.
- La compatibilité MIDI et toute une série de fonctions MIDI permettent d'utiliser le Clavinova dans de très nombreux systèmes musicaux MIDI.

Afin d'obtenir du Clavinova le maximum des possibilités et fonctions qu'il offre, nous vous conseillons de lire attentivement ce mode d'emploi et de le conserver dans un endroit sûr afin de pouvoir vous y référer ultérieurement si besoin est.

Entretien du Clavinova

Le Clavinova est un instrument de musique perfectionné méritant d'être traité avec beaucoup de soin. Pour que votre Clavinova conserve pendant de longues années son bel aspect neuf et ses performances musicales, respectez les instructions suivantes.

- 1** N'ouvrez jamais le coffret et n'essayez jamais de toucher ou de modifier les circuits internes.
- 2** Mettez toujours l'instrument hors tension après l'avoir utilisé et refermez le clavier avec la housse fournie.
- 3** Nettoyez le coffret et le clavier du Clavinova en utilisant exclusivement un chiffon propre légèrement humide. Vous pouvez éventuellement utiliser un produit de nettoyage neutre. N'utilisez jamais un produit de nettoyage détergent, de la cire, un solvant, ou un chiffon imprégné de produits chimiques car cela risquerait de ternir et d'endommager le fini.
- 4** Ne placez jamais de produits en vinyle sur le Clavinova. Le contact du vinyle peut endommager le fini d'une manière irréversible.
- 5** Installez le Clavinova dans un endroit à l'abri des rayons directs du soleil, de la chaleur et de l'humidité.
- 6** Ne forcez jamais les commandes, les connecteurs et autres pièces du Clavinova et évitez de le rayer ou de le heurter avec des objets durs.
- 7** Assurez-vous que la tension secteur de votre région correspond à la tension indiquée sur la plaque d'identification*. Les modèles destinés à certaines régions peuvent être équipés d'un sélecteur de tension situé sur le panneau arrière du clavier. Vérifiez que le sélecteur est bien réglé pour la tension secteur de la région d'utilisation.

* **Emplacement de la plaque d'identification**
La plaque d'identification du CLP-122S est située sur le panneau inférieur.

Table des matières

Face avant	40	Fonctions MIDI	50
Raccordements	42	● Quelques mots sur l'interface MIDI	50
Sélection et exécution d'une voix	43	● "Messages" MIDI transmis et reçus par le Clavinova	50
■ Reproduction des morceaux de démonstration	44	● Sélection des canaux MIDI de transmission et de réception	51
Mode double	45	● Transposition des données de transmission MIDI	51
● Réglage de l'équilibre entre les voix en mode DOUBLE	45	■ Autres fonctions MIDI	52
● Montée d'une voix double d'une octave	45	● Commande locale ON/OFF	52
Reverb	46	● Changement de programme ON/OFF	52
● Réglage de la profondeur de reverb	46	● Changement de commande ON/OFF	53
Les pédales	47	● Mode multitimbre	53
● Pédale douce/Sostenuto (gauche)	47	● Mode de partage MIDI et local gauche OFF	54
● Pédale damper (droite)	47	● Mode de partage MIDI et local droit OFF	54
Sensibilité au toucher	48	Dépistage des pannes	55
Transposition	48	Options et modules extendeurs	55
Réglage de la hauteur	49	Assemblage du support de clavier	74
● Montée de l'instrument	49	Format des données MIDI	80
● Baisse de l'instrument	49	Caractéristiques techniques	81
● Rétablissement de la hauteur standard	49	MIDI Implementation Chart	82

EMPLACEMENT DE LA PLAQUE SIGNALÉTIQUE: La plaque signalétique se trouve sur le panneau inférieur. Le modèle, le numéro de série, l'alimentation requise et autres paramètres sont indiqués sur cette plaque. Inscrire le modèle, le numéro de série et la date de l'achat dans l'espace prévu cidessous et conserver le mode d'emploi à titre d'enregistrement permanent de l'achat.

Modèle _____

N° de série _____

Date de l'achat _____

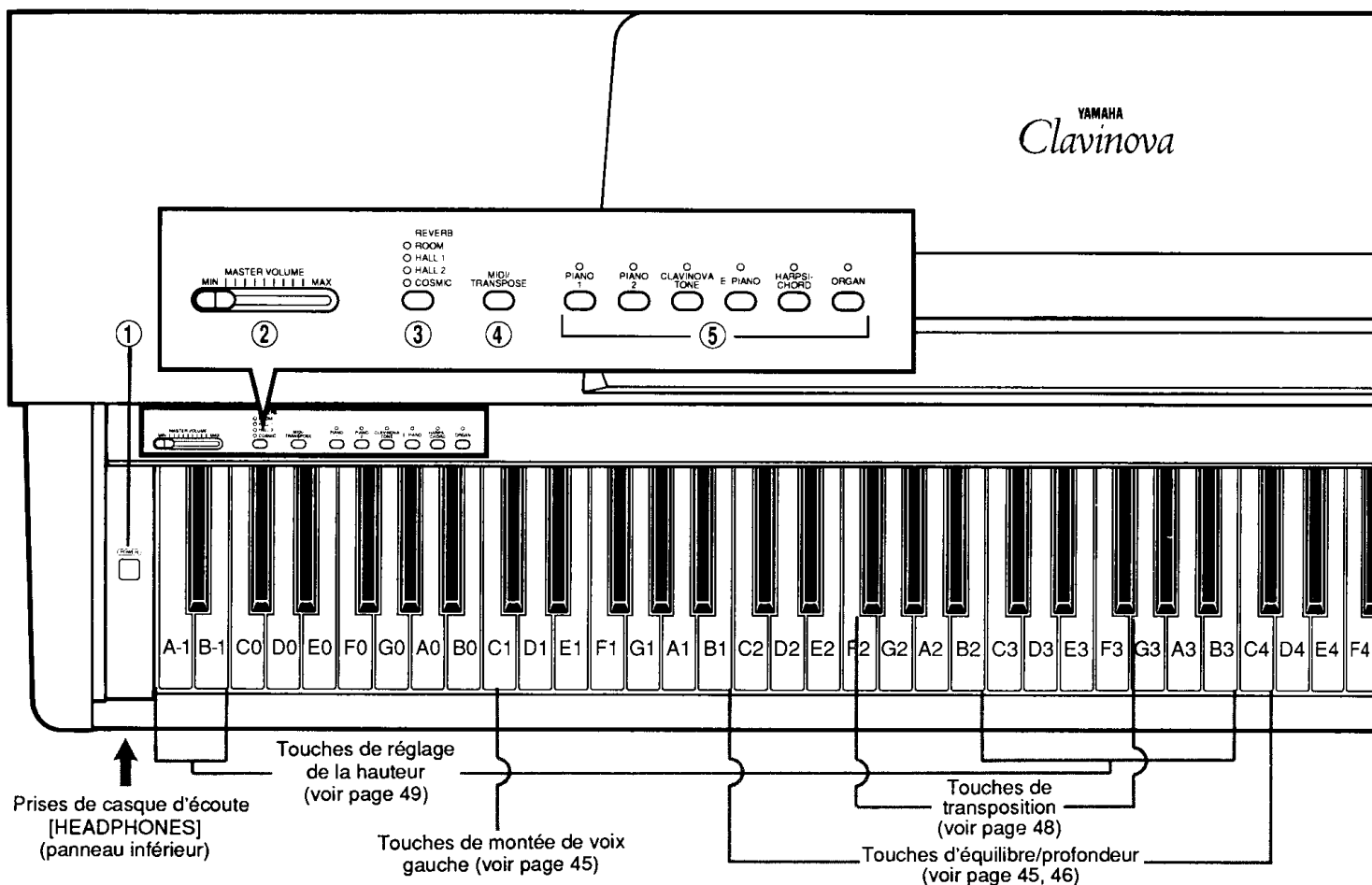

① Interrupteur d'alimentation [POWER]

Appuyez sur la touche [POWER] une première fois pour mettre sous tension et une deuxième fois pour mettre hors tension. Le témoin à LED du sélecteur de voix [PIANO 1] s'allume à la mise sous tension.

② Commande principale de réglage du volume [MASTER VOLUME]

La commande [MASTER VOLUME] permet de régler le volume (niveau) du son produit par le système stéréo interne du Clavinova. La commande [MASTER VOLUME] permet également de régler le volume du casque d'écoute branché à une prise HEADPHONES (page 42).

③ Touche reverb [REVERB]

La touche [REVERB] vous permet de sélectionner un certain nombre d'effets numériques qui peuvent être utilisés pour ajouter profondeur et puissance d'expression.

⇨ Pour plus de détails, reportez-vous à la page 46.

④ Touche MIDI/Transposition [MIDI/TRANSPOSE]

La touche [MIDI/TRANSPOSE] donne accès à la fonction transposeur (permettant de monter ou de baisser la hauteur de la totalité du clavier), à la fonction de sensibilité au toucher et aux fonctions MIDI du Clavinova. Pour plus de détails, reportez-vous aux instructions données sous les titres "SENSIBILITE AU TOUCHER" à la page 48, "TRANSPOSITION" à la page 48 et "FONCTIONS MIDI" à la page 50.

⑤ Sélecteurs de voix

Le CLP-122S est pourvu de 6 sélecteurs de voix. Appuyez simplement sur un sélecteur pour sélectionner la voix correspondante. Le témoin à LED situé au-dessus du sélecteur de voix sollicité s'allume pour indiquer que la voix est sélectionnée. Le CLP-122S est également pourvu d'un mode DOUBLE permettant de jouer deux voix simultanément sur tout le clavier. Pour plus de détails, reportez-vous à la page 45.

Remarque: La voix PIANO 1 est automatiquement sélectionnée à la mise sous tension de l'instrument.

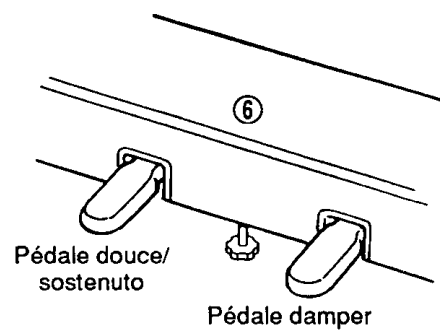
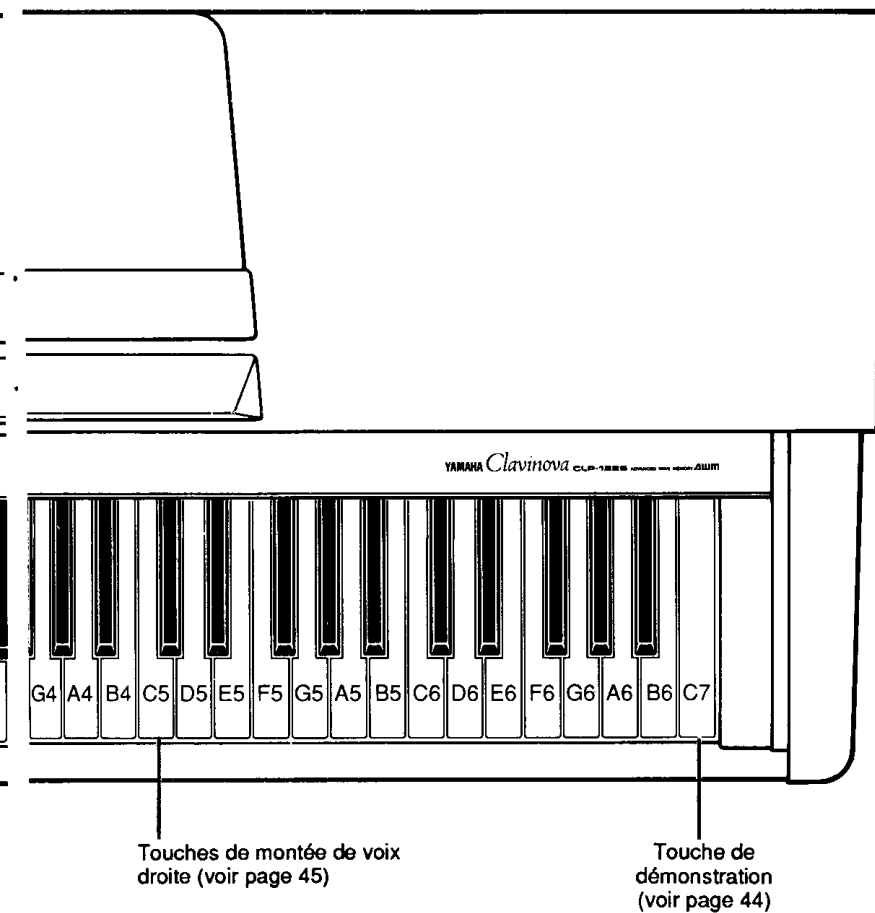

⑥ Pédales

La pédale douce/sostenuto (gauche) et la pédale damper (droite) du CLP-122S offrent de nombreuses possibilités de contrôle de l'expression similaires aux fonctions des pédales d'un piano acoustique.

⇨ Pour plus de détails, reportez-vous à la page 47.

● Pupitre

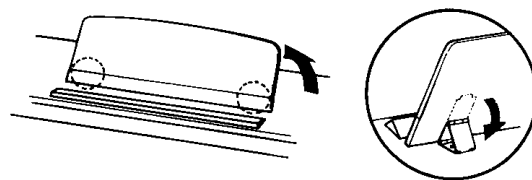

Si vous utilisez des partitions avec le Clavinova, sortez le pupitre incorporé dans le panneau supérieur en soulevant légèrement son bord arrière. Abaissez ensuite les deux ferrures et les introduire dans les creux correspondants.

Pour abaisser le pupitre, soulevez-le légèrement et repliez contre le pupitre les deux ferrures qui le supportent.

Raccordements

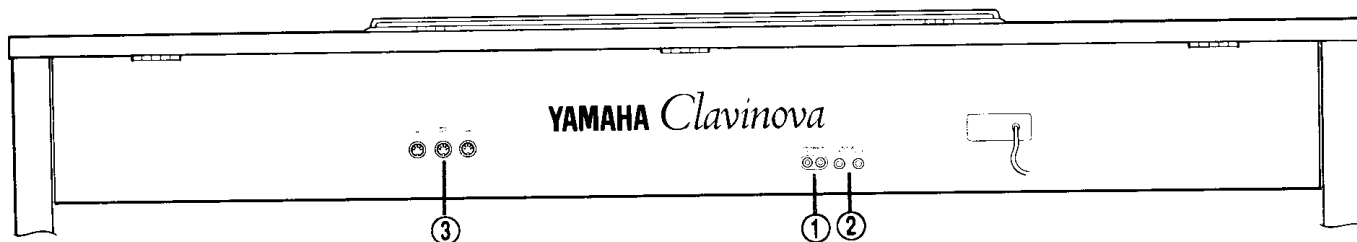

① Prises d'entrée d'options (OPTIONAL IN L/R)

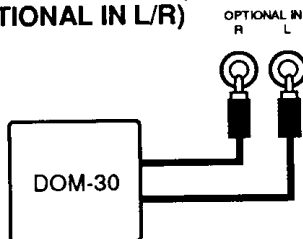

Ces prises ont été prévues essentiellement pour le raccordement d'un module générateur de sons externe, comme par exemple le module Disk Orchestra DOM-30. Les sorties stéréo du module générateur de sons externe sont connectées aux prises OPTIONAL IN L et R, ce qui permet la reproduction du son du module externe via les haut-parleurs et le système de sonorisation interne du Clavinova.

② Prises de sortie auxiliaire [AUX. OUT R et L/L+R]

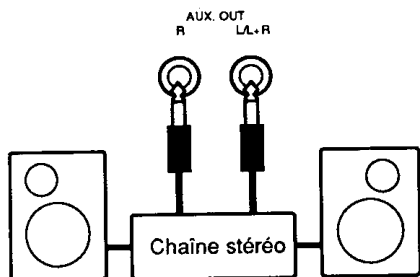

Les prises AUX. OUT R et L/L+R permettent de transmettre le son du Clavinova à un amplificateur d'instrument, une table de mixage, un amplificateur de puissance, ou un appareil d'enregistrement. Lorsque le Clavinova doit être connecté à un système de sonorisation mono, n'utilisez que la prise L/L+R. Lorsque la prise L/L+R est utilisée seule, les signaux du canal droit et du canal gauche sont combinés et sortent par la prise L/L+R de sorte que vous ne perdez rien du son du Clavinova.

Haut-parleurs et amplificateur internes

Le CLP-122S comprend un amplificateur stéréo puissant délivrant 15 watts par canal et pilotant deux haut-parleurs de 16 centimètres.

Remarque: Le signal des prises AUX. OUT ne doit jamais être renvoyé aux prises OPTIONAL IN, que ce soit directement ou indirectement via les équipements externes.

③ Connecteurs MIDI IN, THRU et OUT

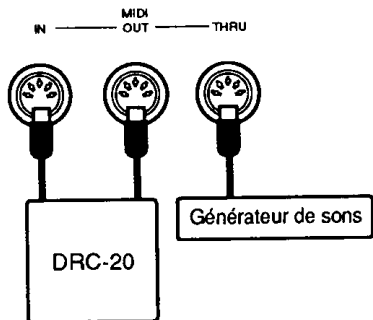

Le connecteur MIDI IN reçoit les données MIDI transmises par un appareil MIDI externe (comme par exemple l'enregistreur à disque DRC-20 ou le module Disk Orchestra DOM-30) qui peuvent être utilisées pour commander le Clavinova. Le connecteur MIDI THRU retransmet toutes les données reçues par le connecteur MIDI IN, ce qui permet le raccordement en chaîne de plusieurs instruments ou autres appareils MIDI. Le connecteur MIDI OUT transmet les données MIDI générées par le Clavinova (par exemple, les données de note et de dynamique générées au clavier du Clavinova).

Des explications plus détaillées sont données sous le titre "FONCTIONS MIDI" à la page 50).

● Prises de casque d'écoute [HEADPHONES] (panneau inférieur)

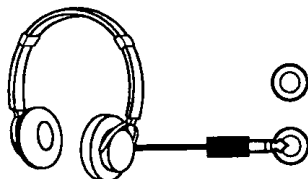

Deux casques stéréo standards peuvent être branchés à ces prises pour faire des exercices en silence ou jouer tard la nuit. Les haut-parleurs internes sont automatiquement coupés lorsqu'un casque est branché à l'une des prises HEADPHONES.



Sélection et exécution d'une voix

1 Mettez sous tension



Vérifiez que le cordon d'alimentation du Clavinova est correctement branché à une prise secteur murale et appuyez sur l'interrupteur [POWER], situé sur le côté gauche du clavier, pour mettre sous tension.

Lorsque le Clavinova est sous tension, le témoin du sélecteur de voix [PIANO 1] s'allume (la voix PIANO 1 est automatiquement sélectionnée à la mise sous tension).

2 Réglez le volume



Mettez la commande [MASTER VOLUME] à mi-distance entre la position "MIN" et la position "MAX". Commencez à jouer et réglez alors la commande [MASTER VOLUME] de manière à obtenir le niveau d'écoute le plus confortable.

3 Sélectionnez une voix

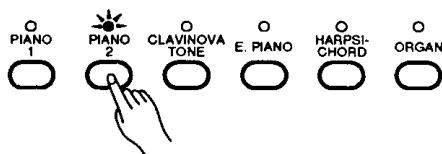

Sélectionnez la voix que vous souhaitez en appuyant sur un des sélecteurs de voix.

4 Jouez



Le Clavinova offre une réponse au toucher similaire à celle d'un piano, ce qui veut dire que le volume et le timbre des notes jouées peuvent être contrôlés et dépendent de la force avec laquelle les notes sont jouées. Les variations possibles dépendent de la voix sélectionnée.

5 Réglez le timbre et ajoutez les effets que vous désirez



Vous pouvez également ajouter divers effets reverb en utilisant la touche [REVERB] (voir page 46).

Sélection et exécution d'une voix

Reproduction des morceaux de démonstration

Le CLP-122S comprend 6 morceaux de démonstration qui vous donneront une idée de la sonorité extraordinaire de l'instrument. Procédez de la manière suivante pour sélectionner et reproduire les morceaux de démonstration.

1 Activez le mode de démonstration

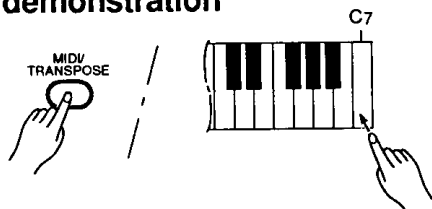

Appuyez sur la touche C7 du clavier tout en maintenant enfoncée la touche [MIDI/TRANPOSE]. Les sélecteurs de voix se mettent à clignoter l'un après l'autre pour indiquer que le mode de démonstration a été activé.

2 Sélectionnez un morceau de démonstration

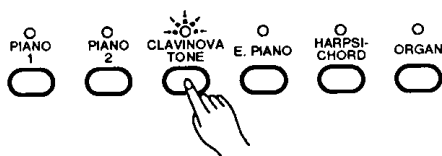

La sélection des morceaux de démonstration se fait via les sélecteurs de voix. Appuyez sur un sélecteur pour lancer la reproduction du morceau correspondant qui comprend la voix normalement sélectionnée à l'aide de ce sélecteur. Les morceaux de démonstration sont reproduits l'un après l'autre à partir du morceau sélectionné jusqu'à ce que vous arrêtez la reproduction. Le témoin du sélecteur clignote pendant la reproduction des morceaux de démonstration.

3 Réglez le volume



Utilisez la touche [MASTER VOLUME] pour régler le volume et jouez en même temps si vous le désirez.

4 Arrêtez la démonstration



Appuyez sur la touche [MIDI/TRANPOSE] lorsque vous voulez arrêter la reproduction de la démonstration et revenir au mode d'exécution normal.

Morceaux de démonstration

[PIANO 1] "Grande valse brillante" par F. F. Chopin

[PIANO 2] "Lac Louise" par Yuhki Kuramoto

[CLAVINOVA TONE] .. "Rêverie" par Debussy

[HARPSICHORD] "Invention 3" par J. S. Bach

[ORGAN] "Symphonie pour orgue No. 5" par Widor

- Les morceaux de démonstration énumérés ci-dessus sont de courts extraits des compositions originales, alors que le dernier morceau est un morceau original (© 1992 par YAMAHA CORPORATION).



Mode double

Le mode DOUBLE permet de jouer simultanément deux voix sur tout le clavier. Pour activer le mode DOUBLE, appuyez simultanément sur deux sélecteurs de voix (ou appuyez sur un sélecteur tout en maintenant un autre sélecteur enfoncé). Lorsque le mode DOUBLE est activé, les témoins des deux voix sélectionnées s'allument. Pour revenir au mode normal à une voix, appuyez sur n'importe quel sélecteur de voix.

● Réglage de l'équilibre entre les voix en mode DOUBLE

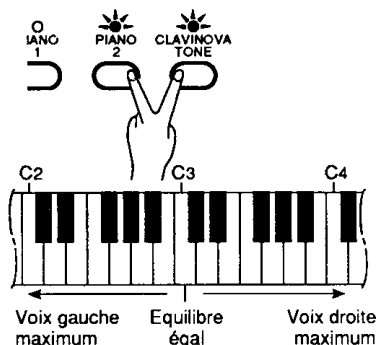

Le volume de chacune des deux voix combinées en mode DOUBLE est normalement réglé automatiquement pour produire un équilibre agréable (voir le tableau "Réglages par défaut" donné ci-après). L'équilibre peut être modifié manuellement, cependant, en utilisant les touches du clavier C2 à C4 tout en appuyant sur les deux sélecteurs des voix combinées en mode DOUBLE.

La touche C3 produit un équilibre égal (50:50) entre les deux voix, alors que les touches à gauche de C3 augmentent le volume de la voix gauche par rapport à celui de la voix droite et que les touches à droite de C3 augmentent le volume de la voix droite par rapport à celui de la voix gauche. Les termes voix "gauche" et voix "droite" désignent la position relative des sélecteurs de voix: par exemple: dans la combinaison PIANO 2/CLAVINOVA TONE, PIANO 2 est la voix gauche et CLAVINOVA TONE la voix droite.

Réglages par défaut

Combinaisons de voix	Touches d'équilibre
PIANO 1/ORGAN	F2
PIANO 2/ORGAN	F2
CLAVINOVA TONE/ORGAN	F2
E. PIANO/ORGAN	F2
HARPSICHORD/ORGAN	G2

* Toutes les autres combinaisons de voix sont réglées à C3 (équilibre égal)

● Montée d'une voix double d'une octave

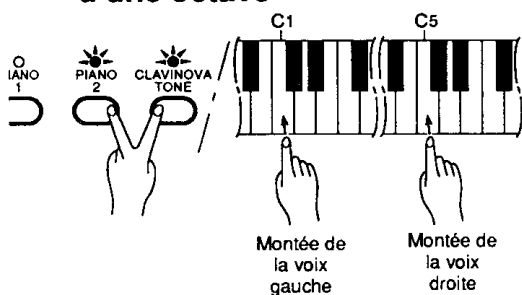

Selon les voix que vous combinez en mode DOUBLE, le son de la combinaison peut être meilleur si vous montez une des voix d'une octave. Pour monter la voix droite, appuyez sur la touche C5 tout en appuyant simultanément sur les deux sélecteurs des voix combinées en mode DOUBLE. Appuyez de nouveau sur C5 pour ramener la voix à sa hauteur normale. Utilisez la touche C1 de la même manière pour monter la hauteur de la voix gauche.

Par défaut, toutes les combinaisons de voix sont réglées à la même octave.

Reverb

La touche [REVERB] donne accès à un certain nombre d'effets numériques que vous pouvez utiliser pour ajouter profondeur et puissance d'expression.

Pour sélectionner un effet, appuyez plusieurs fois de suite sur la touche [REVERB] jusqu'à ce que le témoin correspondant à l'effet souhaité s'allume (les témoins s'allument l'un après l'autre chaque fois que la touche [REVERB] est sollicitée.) Aucun effet reverb n'est produit lorsque tous les témoins sont éteints.

OFFLorsque pas d'effet reverb est sélectionné (aucun témoin REVERB allumé), un effet étouffoir naturel spécial est activé aux voix de piano. Cet effet simule la résonance naturelle des cordes et de la table d'harmonie d'un piano acoustique obtenue lorsque la pédale damper est enfoncée.

ROOMCe réglage ajoute au son un effet reverb continu, similaire à la réverbération acoustique d'une salle aux dimensions moyennes.

HALL 1Pour obtenir un effet de réverbération plus ample, utilisez le réglage HALL 1. L'effet obtenu est similaire à la réverbération naturelle se produisant dans une salle de concert de dimensions moyennes.

HALL 2Pour obtenir un effet de réverbération vraiment ample, utilisez le réglage HALL 2. L'effet obtenu est similaire à la réverbération naturelle se produisant dans une grande salle de concert.

COSMIC.....L'effet COSMIC produit un effet reverb avec écho qui ajoutera vie et animation à votre musique.

● Réglage de la profondeur de reverb

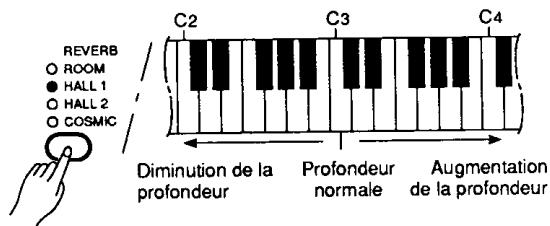

La profondeur de l'effet reverb sélectionné peut être réglée pour la voix active en utilisant les touches C2 à C4 du clavier tout en maintenant enfoncée la touche [REVERB]. La touche C3 règle la profondeur "normale" de l'effet sélectionné. Les touches à gauche de C3 diminuent la profondeur de reverb alors que les touches à gauche de C3 l'augmentent. Des réglages de profondeur différents peuvent être affectés à chaque effet reverb et à chaque voix et ces réglages sont conservés en mémoire jusqu'à ce que l'instrument soit mis hors tension. La profondeur de l'effet étouffoir naturel est fixe.

Réglages par défaut

	ROOM	HALL 1	HALL 2	COSMIC
ORGAN	C3	C3	F3	E3

* Tous les types d'effet sont réglés sur C3 pour toutes les autres voix.

* Le réglage du type d'effet reverb est OFF.

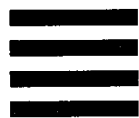

Les pédales

Le CLP-122S est pourvu de deux pédales produisant une variété d'effets similaires à ceux produits par les pédales d'un piano acoustique.

● Pédale douce/Sostenuto (gauche)

Lorsque le CLP-122S est mis sous tension, la pédale gauche fonctionne comme une pédale douce. Une pression sur la pédale réduit alors le volume et modifie légèrement le timbre des notes jouées.

La pédale gauche du CLP-122S fonctionnera comme une pédale de sostenuto si vous appuyez sur la pédale tout en maintenant enfoncée la touche [MIDI/TRANSPONSE]. Si vous jouez alors une note ou un accord sur le clavier et que vous appuyez en même temps sur la pédale sostenuto, la ou les notes sont prolongées tant que vous maintenez la pédale enfoncée (de la même manière que pour la pédale damper) alors que les notes suivantes ne le sont pas. Ceci vous permet, par exemple, de jouer un accord avec sustain et les autres notes en staccato. Vous pouvez revenir à tout moment au mode de fonctionnement pédale douce en appuyant de nouveau sur la pédale tout en maintenant enfoncée la touche [MIDI/TRANSPONSE].

● Pédale damper (droite)

Cette pédale fonctionne de la même manière que la grande pédale d'un piano acoustique. Lorsque vous appuyez sur cette pédale, les notes jouées ont un long sustain. Lorsque aucun effet REVERB a été sélectionné et que vous avez sélectionné une voix de piano, la pédale produit en outre une "résonance" spéciale qui simule celle des cordes et de la table d'harmonie d'un piano acoustique. Le fait de relâcher la pédale arrête (étouffe) immédiatement les notes avec sustain.

Sensibilité au toucher

Trois types différents de sensibilité au toucher du clavier — DUR, MOYEN, DOUX — peuvent être sélectionnés pour satisfaire à diverses techniques ou préférences de jeu. Les divers réglages de sensibilité au toucher sont sélectionnés en utilisant la touche [MIDI/TRANSPOSE] et la touche [REVERB].

- HARD** (témoin ROOM) Réglage DUR qui demande que les notes soient jouées d'une manière assez dure pour obtenir le volume sonore maximal.
- MEDIUM** (témoin HALL 1) Réglage MOYEN qui produit une réponse du clavier relativement standard. Ce réglage est le réglage par défaut de départ d'usine.
- SOFT** (témoin HALL 2) Réglage DOUX qui permet d'obtenir le volume maximal avec une pression relativement légère des touches du clavier.

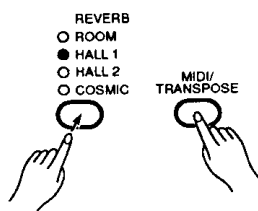

Pour sélectionner un réglage de sensibilité au toucher, appuyez sur la touche [REVERB] plusieurs fois de suite tout en maintenant enfoncée la touche [MIDI/TRANSPOSE] jusqu'à ce que le témoin correspondant au réglage voulu s'allume.

Transposition

Le Clavinova possède une fonction de TRANSPOSITION qui permet d'augmenter ou de diminuer la hauteur de tout le clavier par bonds d'un demi-ton jusqu'à un maximum de six demi-tons. La "transposition" de la hauteur du clavier du Clavinova facilite l'exécution en clefs à armure difficile et permet d'accorder la hauteur du clavier sur le registre d'un chanteur ou d'un autre instrumentiste.

La touche [MIDI/TRANSPOSE] et les touches F#2 à F#3 du clavier sont utilisées pour la transposition.

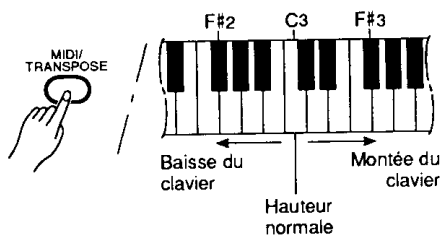

- 1 Appuyez sur et maintenez enfoncée la touche [MIDI/TRANSPOSE].
- 2 Appuyez sur une touche comprise entre F#2 et F#3 selon l'ampleur de la transposition que vous souhaitez.*
- 3 Relâchez la touche [MIDI/TRANSPOSE].

* Une pression sur la touche C3 produit la hauteur normale du clavier. Une pression sur la première touche à gauche de C3 (B2) diminue la hauteur d'un demi-ton, une pression sur la deuxième touche à gauche (Bb2) la diminue d'un ton entier (deux demi-tons), etc. jusqu'à la touche F#2 qui diminue la hauteur de 6 demi-tons. L'augmentation de la hauteur est accomplie de la même manière en utilisant les touches à droite de C3, jusqu'à F#3 qui augmente la hauteur de 6 demi-tons.



Réglage de la hauteur

La fonction de réglage de la hauteur permet d'accorder le Clavinova sur une plage de ± 50 centièmes par bonds approximatifs de 1,2 centième. Cent centièmes égalent un demi-ton, de sorte qu'il est possible d'accorder avec une grande précision la hauteur d'ensemble sur une plage approximative d'un demi-ton. Cette fonction est utile pour accorder le Clavinova sur un autre instrument ou sur de la musique enregistrée.

● Montée de l'instrument

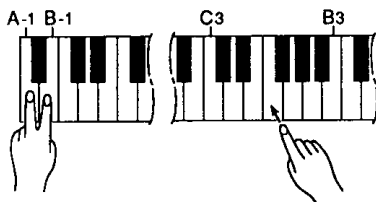

- 1** Pour monter l'instrument (augmenter la hauteur), maintenez simultanément enfoncées les touches A-1 et B-1.
- 2** Appuyez sur n'importe quelle touche comprise entre C3 et B3. A chaque pression sur l'une de ces touches la hauteur est augmentée d'environ 1,2 centième, jusqu'à un maximum de 50 centièmes au-dessus de la hauteur standard.
- 3** Relâchez les touches A-1 et B-1.

● Baisse de l'instrument

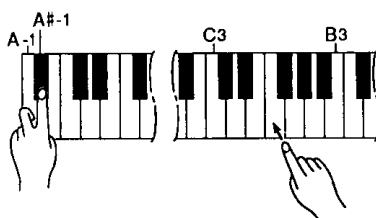

- 1** Pour baisser l'instrument (diminuer la hauteur), maintenez simultanément enfoncées les touches A-1 et A#-1.
- 2** Appuyez sur n'importe quelle touche comprise entre C3 et B3. A chaque pression sur l'une de ces touches la hauteur est diminuée d'environ 1,2 centième, jusqu'à un maximum de 50 centièmes au-dessous de la hauteur standard.
- 3** Relâchez les touches A-1 et A#-1.

● Rétablissement de la hauteur standard*

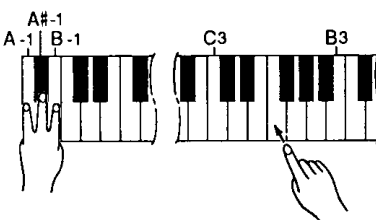

- 1** Pour rétablir la hauteur standard ($A3 = 440$ Hz), maintenez simultanément enfoncées les touches A-1, A#-1 et B-1.
- 2** Appuyez sur n'importe quelle touche comprise entre C3 et B3.
- 3** Relâchez les touches A-1, A#-1 et B-1.

* La hauteur standard ($A3 = 440$ Hz) est rétablie automatiquement à la mise sous tension.

Remarque: La fonction de réglage de la hauteur ne peut pas être utilisée lorsque LOCAL OFF est actif (voir "FONCTIONS MIDI" à la page 50).

● Quelques mots sur l'interface MIDI

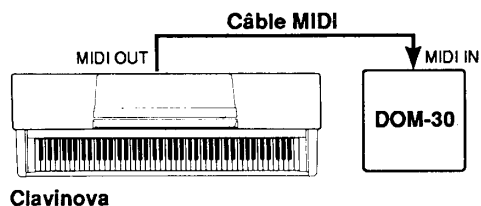

MIDI, de l'anglais "Musical Instrument Digital Interface" (interface pour instruments de musique numériques), est une interface de communication utilisée mondialement qui permet le partage de données musicales entre divers instruments ou appareils musicaux compatibles MIDI et la commande mutuelle de ces appareils. Ceci permet de créer des "systèmes" d'instruments et appareils MIDI offrant une plus grande souplesse et davantage de possibilités de commande qu'un instrument isolé. A titre d'exemple, la plupart des claviers MIDI (y compris bien sûr le Clavinova) transmettent via le connecteur MIDI OUT des données de note et de dynamique (réponse au toucher) chaque fois qu'une note est jouée sur le clavier. Si le connecteur MIDI OUT est relié au connecteur MIDI IN d'un second clavier (synthétiseur, etc.) ou d'un générateur de sons (qui est essentiellement un synthétiseur sans clavier), le second clavier ou le générateur de sons répondront avec précision aux notes jouées sur le clavier de transmission. Ceci signifie qu'il est possible de jouer effectivement de deux instruments en même temps, ce qui donne un son multi-instrumental d'une grande richesse.

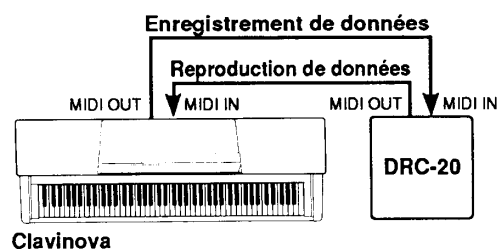

Le même type de transfert de données musicales est utilisé pour effectuer un enregistrement de séquence MIDI. Un enregistreur de séquence, comme par exemple l'enregistreur à disque DRC-20, peut être utilisé pour "enregistrer" les données MIDI transmises par le Clavinova. Lorsque les données enregistrées sont reproduites, le Clavinova joue automatiquement la séquence enregistrée dans ses moindres détails.

Les exemples donnés ci-dessus ne sont qu'un exemple extrêmement simple des innombrables possibilités d'utilisation offertes par l'interface MIDI. Le CLP-122S offre de nombreuses fonctions MIDI, ce qui permet de l'utiliser dans des systèmes MIDI relativement complexes.

Remarque: Utilisez toujours un câble MIDI de bonne qualité pour relier les bornes MIDI IN et MIDI OUT. N'utilisez jamais un câble ayant une longueur supérieure à 4,50 m du fait que de tels câbles peuvent capter du bruit, ce qui peut provoquer des erreurs dans la transmission des données.

● "Messages" MIDI transmis et reçus par le Clavinova

Les données (ou messages) MIDI transmises et reçues par le Clavinova sont les suivantes:

Données de note et de dynamique

Ces données disent au clavier de réception ou au générateur de sons de jouer une certaine note (spécifiée par un numéro de note MIDI) à un certain niveau dynamique (spécifié par une valeur de vélocité MIDI). Des données de note et de dynamique sont transmises par le Clavinova chaque fois qu'une touche de son clavier est enfoncée. Parallèlement, le générateur de sons AWM incorporé au Clavinova "jouera" la note correspondante à la réception de données de note et de dynamique transmises par un appareil MIDI externe.

Numéros de changement de programme

Le CLP-122S transmet un numéro de programme MIDI compris entre 0 et 5 chaque fois qu'un de ses sélecteurs de voix est sollicité. Ceci entraîne normalement la sélection, sur l'appareil MIDI récepteur, de la voix ou du programme ayant le numéro correspondant. Le Clavinova répond de la même manière et sélectionne automatiquement la voix appropriée lorsqu'il reçoit un numéro de programme MIDI. Pour plus de renseignements sur l'activation et la désactivation de la réception et de la transmission de numéros de programme voir "Changement de programme ON/OFF" à la page 52.

Numéros de changement de commande

Les données de changement de commande générées par la pédale douce, la pédale sostenuto et la pédale damper sont transmises par le Clavinova chaque fois que l'une de ces pédales est actionnée. Si l'appareil de réception est un générateur de sons ou un autre clavier, il répondra de la même manière que le générateur de sons interne du Clavinova lorsqu'une des pédales est actionnée. Le Clavinova répond également aux données de changement de commande qu'il reçoit. Pour plus de renseignements sur l'activation et la désactivation de la réception et de la transmission de numéros de changement de commande voir "Changement de commande ON/OFF" à la page 53.