

P5Q Deluxe

ASUS®

Carte mère

F3913

Deuxième édition

Mai 2008

Copyright © 2008 ASUSTeK COMPUTER INC. Tous droits réservés.

Aucun extrait de ce manuel, incluant les produits et logiciels qui y sont décrits, ne peut être reproduit, transmis, transcrit, stocké dans un système de restitution, ou traduit dans quelque langue que ce soit sous quelque forme ou quelque moyen que ce soit, à l'exception de la documentation conservée par l'acheteur dans un but de sauvegarde, sans la permission écrite expresse de ASUSTeK COMPUTER INC. ("ASUS").

La garantie sur le produit ou le service ne sera pas prolongée si (1) le produit est réparé, modifié ou altéré, à moins que cette réparation, modification ou altération ne soit autorisée par écrit par ASUS; ou (2) si le numéro de série du produit est dégradé ou manquant.

ASUS FOURNIT CE MANUEL "TEL QUE" SANS GARANTIE D'AUCUNE SORTE, QU'ELLE SOIT EXPRESSE OU IMPLICITE, COMPRENANT MAIS SANS Y ETRE LIMITE LES GARANTIES OU CONDITIONS DE COMMERCIALISATION OU D'APTITUDE POUR UN USAGE PARTICULIER. EN AUCUN CAS ASUS, SES DIRECTEURS, CADRES, EMPLOYES OU AGENTS NE POURRONT ÊTRE TENUS POUR RESPONSABLES POUR TOUT DOMMAGE INDIRECT, SPECIAL, SECONDAIRE OU CONSECUTIF (INCLUANT LES DOMMAGES POUR PERTE DE PROFIT, PERTE DE COMMERCE, PERTE D'UTILISATION DE DONNEES, INTERRUPTION DE COMMERCE ET EVENEMENTS SEMBLABLES), MEME SI ASUS A ETE INFORME DE LA POSSIBILITE DE TELS DOMMAGES PROVENANT DE TOUT DEFAUT OU ERREUR DANS CE MANUEL OU DU PRODUIT.

LES SPECIFICATIONS ET INFORMATIONS CONTENUES DANS CE MANUEL SONT FOURNIES A TITRE INFORMATIF SEULEMENT, ET SONT SUJETTES A CHANGEMENT A TOUT MOMENT SANS AVERTISSEMENT ET NE DOIVENT PAS ETRE INTERPRETEES COMME UN ENGAGEMENT DE LA PART D'ASUS. ASUS N'ASSUME AUCUNE RESPONSABILITE POUR TOUTE ERREUR OU INEXACTITUDE QUI POURRAIT APPARAÎTRE DANS CE MANUEL, INCLUANT LES PRODUITS ET LOGICIELS QUI Y SONT DECRITS.

Les produits et noms de sociétés qui apparaissent dans ce manuel ne sont utilisés que dans un but d'identification ou d'explication dans l'intérêt du propriétaire, sans intention de contrefaçon.

Table des matières

Table des matières.....	iii
Notes	viii
Informations sur la sécurité.....	ix
A propos de ce manuel	x
P5Q Deluxe : les caractéristiques en bref	xii
Chapitre 1: Introduction au produit	
1.1 Bienvenue !.....	1-1
1.2 Contenu de la boîte.....	1-1
1.3 Fonctions Spéciales	1-2
1.3.1 Points forts du produit	1-2
1.3.2 Fonctions uniques ASUS	1-3
1.3.3 Fonctions et performances d'overclocking intelligentes ASUS.....	1-7
Chapitre 2: Informations sur le matériel	
2.1 Avant de commencer	2-1
2.2 Vue générale de la carte mère	2-2
2.2.1 Layout de la carte mère	2-2
2.2.2 Contenu du Layout.....	2-3
2.2.3 Orientation de montage	2-4
2.2.4 Pas de vis	2-4
2.3 Central Processing Unit (CPU)	2-5
2.3.1 Installer le CPU	2-6
2.3.2 Installer le dissipateur et le ventilateur du CPU	2-9
2.3.3 Désinstaller le dissipateur et le ventilateur du CPU	2-10
2.4 Mémoire système.....	2-11
2.4.1 Vue générale.....	2-11
2.4.2 Configurations mémoire.....	2-12
2.4.3 Installer un module DIMM.....	2-17
2.4.4 Enlever un module DIMM	2-17
2.5 Slots d'extension	2-18
2.5.1 Installer une carte d'extension	2-18
2.5.2 Configurer une carte d'extension	2-18
2.5.3 Assignation des IRQ	2-19
2.5.4 Slots PCI	2-20

Table des matières

2.5.5	Slots PCI Express x1	2-20
2.5.6	Slots PCI Express 2.0 x16	2-20
2.5.7	Slot Universal PCI Express x16	2-20
2.6	Jumpers	2-22
2.7	Interrupteurs embarqués.....	2-24
2.8	Connecteurs	2-21
2.8.1	Connecteurs arrières	2-21
2.8.2	Connecteurs internes.....	2-23
2.8.3	Installer le ventilateur optionnel	2-36
2.9	Démarrer pour la première fois.....	2-37
2.10	Eteindre l'ordinateur	2-38
2.10.1	Utiliser la fonction d'arrêt de l'OS.....	2-38
2.10.2	Utiliser la double fonction de l'interrupteur	2-38

Chapitre 3 : Le BIOS

3.1	Gérer et mettre à jour votre BIOS	3-1
3.1.1	Utilitaire ASUS Update	3-1
3.1.2	Utilitaire ASUS EZ Flash 2	3-4
3.1.3	Utilitaire AFUDOS	3-5
3.2	Configuration du BIOS	3-7
3.2.1	Ecran de menu du BIOS	3-8
3.2.2	Barre de menu	3-8
3.2.3	Touches de navigation	3-8
3.2.4	Éléments de menu	3-9
3.2.5	Éléments de sous-menu	3-9
3.2.6	Champs de configuration	3-9
3.2.7	Fenêtre contextuelle	3-9
3.2.8	Barre de défilement.....	3-9
3.2.9	Aide générale.....	3-9
3.3	Main menu (menu principal)	3-10
3.3.1	System Time	3-10
3.3.2	System Date	3-10
3.3.3	Legacy Diskette A	3-10
3.3.4	Language	3-10
3.3.5	SATA 1-6.....	3-11
3.3.6	Storage Configuration	3-12

Table des matières

3.3.7	AHCI Configuration	3-13
3.3.8	System Information	3-14
3.4	Ai Tweaker menu (menu Ai Tweaker)	3-15
3.4.1	Ai Overclock Tuner.....	3-15
3.4.2	CPU Ratio Setting	3-15
3.4.3	FSB Strap to North Bridge	3-16
3.4.4	DRAM Frequency	3-16
3.4.5	DRAM CLK Skew on Channel A1/A2/B1/B2.....	3-16
3.4.6	DRAM Timing Control	3-16
3.4.7	DRAM Static Read Control	3-18
3.4.8	DRAM Read Training	3-18
3.4.9	MEM. OC Charger	3-18
3.4.10	Ai Clock Twister.....	3-19
3.4.11	Ai Transaction Booster.....	3-19
3.4.12	CPU Voltage	3-19
3.4.13	CPU GTL Voltage Reference(0/2)	3-19
3.4.15	CPU PLL Voltage	3-20
3.4.16	FSB Termination Voltage.....	3-20
3.4.17	DRAM Voltage	3-20
3.4.18	NB Voltage	3-20
3.4.19	NB GTL Voltage Reference	3-21
3.4.20	SB Voltage	3-21
3.4.21	PCIE SATA Voltage.....	3-21
3.4.22	Load-Line Calibration	3-21
3.4.23	CPU Spread Spectrum	3-21
3.4.24	PCIE Spread Spectrum.....	3-21
3.5	Advanced menu (menu Avancé).....	3-22
3.5.1	TPM Configuration	3-22
3.5.2	CPU Configuration	3-23
3.5.3	Chipset.....	3-25
3.5.4	Onboard Device Configuration.....	3-26
3.5.5	USB Configuration	3-27
3.5.6	PCIPnP	3-28
3.6	Power menu (menu Alimentation)	3-29
3.6.1	Suspend Mode	3-29

Table des matières

3.6.2	Repost Video on S3 Resume	3-29
3.6.3	ACPI 2.0 Support	3-29
3.6.4	ACPI APIC Support	3-29
3.6.5	APM Configuration.....	3-30
3.6.6	Hardware Monitor	3-31
3.7	Boot menu (menu Boot).....	3-33
3.7.1	Boot Device Priority	3-33
3.7.2	Boot Settings Configuration	3-34
3.7.3	Security	3-35
3.8	Tools menu (menu Outils).....	3-37
3.8.1	ASUS EZ Flash 2.....	3-37
3.8.2	Drive Xpert Control.....	3-38
3.8.3	Drive Xpert Mode Update	3-38
3.8.4	Express Gate	3-39
3.8.5	ASUS O.C. Profile.....	3-40
3.8.6	Ai Net 2	3-41
3.9	Exit menu (menu Sortie).....	3-42

Chapitre 4: Support logiciel

4.1	Installer un système d'exploitation	4-1
4.2	Informations sur le DVD de support.....	4-1
4.2.1	Lancer le DVD de support.....	4-1
4.2.2	Menu Drivers.....	4-2
4.2.3	Menu Utilities	4-3
4.2.4	Menu Make disk.....	4-5
4.2.5	Menu Manual	4-6
4.2.6	Informations de contact ASUS	4-6
4.2.7	Other information	4-7
4.3	Informations logicielles	9
4.3.1	ASUS MyLogo3™	9
4.3.2	AI NET2	11
4.3.3	ASUS PC Probe II.....	12
4.3.4	ASUS AI Suite.....	4-18
4.3.5	ASUS AI Nap	4-20
4.3.6	ASUS Fan Xpert	4-21

Table des matières

4.3.7	ASUS AI Booster.....	4-23
4.3.8	ASUS EPU—6 Engine.....	4-24
4.3.9	ASUS AI Direct Link.....	4-28
4.3.10	AI Audio 2 (Utilitaire High Definition Audio SoundMAX®).....	4-30
4.3.11	ASUS Drive Xpert.....	4-39
4.3.12	ASUS Express Gate SSD.....	4-50
4.4	Configurations RAID.....	4-60
4.4.1	Définitions RAID.....	4-60
4.4.2	Installer des disques durs Serial ATA (SATA).....	4-61
4.4.3	Configuration RAID Intel®.....	4-61
4.5	Créer une disquette du pilote RAID.....	4-69
4.5.1	Créer une disquette du pilote RAID sans utiliser l'OS ..	4-69
4.5.2	Créer une diquette des pilotes RAID/SATA sous Windows®.....	4-69

Appendice: Caractéristiques du CPU

A.1	Intel® EM64T.....	A-1
	Utiliser la fonction Intel® EM64T.....	A-1
A.2	Enhanced Intel SpeedStep® Technology (EIST).....	A-1
A.2.1	Configuration système requise.....	A-1
A.2.2	Utiliser la fonction EIST.....	A-2
A.3	Technologie Intel® Hyper-Threading.....	A-3
	Utiliser la technologie Hyper-Threading.....	A-3

Notes

Rapport Fédéral de la Commission des Communications

Cet dispositif est conforme à l'alinéa 15 des règles établies par la FCC. L'opération est sujette aux 2 conditions suivantes:

- Ce dispositif ne peut causer d'interférence nuisible, et
- Ce dispositif se doit d'accepter toute interférence reçue, incluant toute interférence pouvant causer des résultats indésirés.

Cet équipement a été testé et s'est avéré être conforme aux limites établies pour un dispositif numérique de classe B, conformément à l'alinéa 15 des règles de la FCC. Ces limites sont conçues pour assurer une protection raisonnable contre l'interférence nuisible à une installation réseau. Cet équipement génère, utilise et peut irradier de l'énergie à fréquence radio et, si non installé et utilisé selon les instructions du fabricant, peut causer une interférence nocive aux communications radio. Cependant, il n'est pas exclu qu'une interférence se produise lors d'une installation particulière. Si cet équipement cause une interférence nuisible au signal radio ou télévisé, ce qui peut-être déterminé par l'arrêt puis le réamorçage de celui-ci, l'utilisateur est encouragé à essayer de corriger l'interférence en s'aidant d'une ou plusieurs des mesures suivantes:

- Réorientez ou remplacez l'antenne de réception.
- Augmentez l'espace de séparation entre l'équipement et le récepteur.
- Reliez l'équipement à une sortie sur un circuit différent de celui auquel le récepteur est relié.
- Consultez le revendeur ou un technicien expérimenté radio/TV pour de l'aide.



L'utilisation de câbles protégés pour le raccordement du moniteur à la carte de graphique est exigée pour assurer la conformité aux règlements de la FCC. Les changements ou les modifications apportés à cette unité n'étant pas expressément approuvés par la partie responsable de la conformité pourraient annuler l'autorité de l'utilisateur à manipuler cet équipement.

Rapport du Département Canadien des communications

Cet appareil numérique ne dépasse pas les limites de classe B en terme d'émissions de nuisances sonore, par radio, par des appareils numériques, et ce conformément aux réglementations d'interférence par radio établies par le département canadien des communications.

(Cet appareil numérique de la classe B est conforme à la norme ICES-003 du Canada.)

Informations sur la sécurité

Sécurité électrique

- Pour éviter tout risque de choc électrique, débranchez le câble d'alimentation de la prise de courant avant de toucher au système.
- Lorsque vous ajoutez ou enlevez des composants, vérifiez que les câbles d'alimentation sont débranchés avant de relier les câbles de signal. Si possible, déconnectez tous les câbles d'alimentation du système avant d'ajouter un périphérique.
- Avant de connecter ou de déconnecter les câbles de signal de la carte mère, vérifiez que tous les câbles d'alimentation soient bien débranchés.
- Demandez l'assistance d'un professionnel avant d'utiliser un adaptateur ou une rallonge. Ces appareils risquent d'interrompre le circuit de terre.
- Vérifiez que votre alimentation délivre la tension électrique adaptée à votre pays. Si vous n'en êtes pas certain, contactez votre fournisseur électrique local.
- Si l'alimentation est cassée, n'essayez pas de la réparer vous-même. Contactez votre revendeur.

Sécurité en opération

- Avant d'installer la carte mère et d'y ajouter des périphériques, prenez le temps de bien lire tous les manuels livrés dans la boîte.
- Avant d'utiliser le produit, vérifiez que tous les câbles soient bien branchés et que les câbles d'alimentation ne soient pas endommagés. Si vous relevez le moindre dommage, contactez votre revendeur immédiatement.
- Pour éviter les court-circuits, gardez les clips, les vis et les agrafes loin des connecteurs, des slots, des sockets et de la circuiterie.
- Évitez la poussière, l'humidité et les températures extrêmes. Ne placez pas le produit dans une zone susceptible de devenir humide.
- Placez le produit sur une surface stable.
- Si vous avez des problèmes techniques avec votre produit contactez un technicien qualifié ou appelez votre revendeur.



Le symbole de la benne à roue barrée indique que ce produit (équipement électrique ou électronique intégrant une batterie au Mercure) ne doit pas être placé dans une décharge publique. Vérifiez auprès de votre municipalité les dispositions locales en matière de mise au rebut des déchets électroniques.

A propos de ce manuel

Ce manuel contient toutes les informations nécessaires à l'installation et à la configuration de la carte mère.

Comment ce guide est organisé

Ce manuel contient les parties suivantes:

- **Chapitre 1: Introduction au produit**
Ce chapitre décrit les fonctions de la carte mère et les technologies qu'elle supporte.
- **Chapitre 2: Informations matérielles**
Ce chapitre décrit les procédures matérielles que vous aurez à accomplir lors de l'installation de composants système. Ceci inclut la description des interrupteurs et des connecteurs de la carte mère.
- **Chapitre 3 : Le BIOS**
Ce chapitre explique comment changer les paramètres système via les menus du BIOS. Une description des paramètres du BIOS est aussi fournie.
- **Chapitre 4 : Support logiciel**
Ce chapitre décrit le contenu du DVD de support livré avec la boîte de la carte mère.
- **Appendice: Caractéristiques du CPU**
L'Appendice décrit les caractéristiques du CPU ainsi que les technologies supportées par la carte mère.

Où trouver plus d'informations ?

Reportez-vous aux sources suivantes pour plus d'informations sur les produits.

1. Site web ASUS

Le site web ASUS offre des informations à jour sur le matériel ASUS et sur les logiciels afférents. Reportez-vous aux informations de contact ASUS.

2. Documentation optionnelle

Le contenu livré avec votre produit peut inclure de la documentation optionnelle telle que des coupons de garantie, qui peuvent avoir été ajoutés par votre revendeur. Ces documents ne font pas partie du contenu standard.

Conventions utilisées dans ce guide

Pour être certains que vous effectuez certaines tâches correctement, veuillez prendre notes des symboles suivants.



DANGER/AVERTISSEMENT: Ces informations vous permettront d'éviter de vous blesser lors de la réalisation d'une tâche.



ATTENTION: Ces informations vous permettront d'éviter d'endommager les composants lors de la réalisation d'une tâche.



IMPORTANT: Instructions que vous DEVEZ suivre pour mener à bien une tâche.



NOTE: Trucs et informations additionnelles pour vous aider à mener une tâche à bien.

Typographie

Texte en gras

Indique un menu ou un élément à sélectionner.

Italique

Met l'accent sur une phrase ou un mot.

<touche>

Une touche entourée par les symboles < et > inférieurs indique une touche à presser

Exemple: <Entrée> signifie que vous devez presser la touche Entrée

<touche1>+<touche2>

Si vous devez presser deux touches ou plus en même temps, le nom des touches est lié par un signe +

Exemple: <Ctrl+Alt+D>

Commande

Signifie que vous devez taper la commande exactement comme indiqué, et fournir l'élément demandé ou la valeur attendue entre les crochets

Exemple: Au prompt DOS, tapez la ligne:

`a.fudos /iP5QD.ROM`

P5Q Deluxe : les caractéristiques en bref

CPU	<p>Socket LGA775 pour processeurs Intel® Core™2 Quad / Core™2 Extreme / Core™2 Duo / Pentium® double-cœur / Celeron® double-cœur / Celeron®</p> <p>Compatible avec les processeurs Intel® 05B/05A/06</p> <p>Supporte la nouvelle génération de CPU multi-cœur Intel® 45nm</p> <p>* Référez-vous à la liste des CPU Intel® supportés sur le site : www.asus.com</p>
Chipset	Intel® P45 / ICH10R avec la technologie Intel® Fast Memory Access
Bus système	1600 / 1333 / 1066 / 800 MHz
Mémoire	<p>4 x sockets DIMM, max. 16 Go, de mémoire DDR2 1200 / 1066 / 800 / 667 MHz, non-ECC, non tamponnée</p> <p>Architecture mémoire bi-canal</p> <p>* Référez-vous au site www.asus.com ou à ce manuel pour obtenir la liste des fabricants de mémoire agréés.</p> <p>** Lorsque vous installez au total 4 Go de mémoire ou plus, les systèmes d'exploitation Windows 32 bits ne reconnaissent que 3 Go. il est donc recommandé d'installer moins de 3Go de mémoire.</p>
Slots d'extension	<p>2 x slots PCI Express 2.0 x 16, supportant la technologie ATI CrossFireX™ en mode x 8 (PCIe 2.0 x 16_1 bleu, PCIe 2.0 x 16_2 noir*)</p> <p>1 x slot PCI Express x 16 à max. x 4 (noir)</p> <p>2 x slots PCI Express x 1</p> <p>2 x slots PCI</p> <p>* slot PCIe 2.0 x16_2 (noir, lien max. à x8)</p>
Support Multi-GPU	Supporte la technologie ATI CrossFireX™ avec jusqu'à 4 processeurs graphiques
Stockage	<p>Southbridge Intel® ICH10R :</p> <ul style="list-style-type: none"> - 6 x ports SATA 3.0 Gb/s - Intel® Matrix Storage supportant les configurations SATA RAID 0, 1, 5 et 10 <p>Contrôleur Marvell 88SE6121 :</p> <ul style="list-style-type: none"> - 1 x Ultra DMA 133/100/66 jusqu'à 2 périphériques PATA - 1 x port SATA 3.0 Gb/s externe (SATA On-the-Go) <p>Contrôleur Silicon Image SIL5723 (Drive Xpert) :</p> <ul style="list-style-type: none"> - 2 x ports SATA 3.0 Gb/s - Supporte EZ Backup et Super Speed
LAN	<p>Deux contrôleurs Gigabit LAN</p> <p>Contrôleurs Gigabit LAN Marvell® 88E8056 / 88E8001 avec AI NET2, Teaming et Redundant</p>
IEEE 1394	Le contrôleur LSI® L-FW3227 supporte 2 ports IEEE 1394a (un à mi-carte ; un sur le panneau arrière)

(continue à la page suivante)

P5Q Deluxe : les caractéristiques en bref

Audio	<p>CODEC High-Definition Audio ADI® AD2000B 8 canaux</p> <ul style="list-style-type: none">- Supporte les fonctions Jack-Detecting, Multi-streaming, et Front Panel Jack-Retasking- Ports Coaxiaux / Optiques S/PDIF out sur le panneau arrière<ul style="list-style-type: none">- ASUS AI Audio 2- ASUS Noise-Filtering
USB	10 x ports USB 2.0 (4 ports à mi-carte, 6 ports sur le panneau arrière)
Fonctions uniques ASUS	<p>Fonctions exclusives ASUS :</p> <ul style="list-style-type: none">- Alimentation ASUS Xtreme 16 phases- ASUS Express Gate SSD <p>Solution d'économie d'énergie ASUS :</p> <ul style="list-style-type: none">- ASUS Ai Nap- ASUS EPU-6 Engine <p>Solution thermique silencieuse ASUS :</p> <ul style="list-style-type: none">- Conception sans ventilateur ASUS : solution à caloducs- Conception sans ventilateur ASUS : StackCool 2- ASUS Fan Xpert <p>ASUS EZ DIY:</p> <ul style="list-style-type: none">- ASUS Drive Xpert- ASUS DieHard BIOS- ASUS Q-Shield- ASUS Q-Connector- ASUS O.C. Profile- ASUS EZ Flash 2- ASUS Direct Link- Interrupteur embarqué ASUS
Fonctions de personnalisation ASUS	ASUS MyLogo3™
Fonctions d'overclocking uniques ASUS	<p>Utilitaire ASUS AI Booster</p> <p>Precision Tweaker 2:</p> <ul style="list-style-type: none">- vCore: Voltage du CPU ajustable à 0.00625V d'incrément- vDIMM: Contrôle du voltage DRAM en 64 étapes- vChipset (N.B.): Contrôle du voltage du chipset en 55 étapes- vCPU PLL : Contrôle du voltage PLL du CPU en 64 étapes- vFSB Termination : Contrôle du voltage de terminaison du FSB en 40 étapes <p>SFS (Stepless Frequency Selection)</p> <ul style="list-style-type: none">- Réglage de la fréquence du bus système (FSB) de 200MHz à 800MHz à 1MHz d'incrément- Réglage de la fréquence PCI Express de 100MHz à 180MHz à 1MHz d'incrément <p>Protection d'overclocking:</p> <ul style="list-style-type: none">- ASUS C.P.R.(CPU Parameter Recall)

(continue à la page suivante)

P5Q Deluxe : les caractéristiques en bref

Connecteurs arrières	1 x port combo clavier / souris PS/2 1 x port S/PDIF Out (Coaxial + Optique) 1 x port SATA externe 1 x port IEEE1394a 2 x ports RJ45 6 x ports USB 2.0/1.1 ports audio 8 canaux
Connecteurs internes	2 x connecteurs USB supportant 4 ports USB supplémentaires 1 x connecteur pour lecteur de disquettes 1 x connecteur COM 1 x connecteur IDE 6 x connecteurs SATA (Rouge) 1 x connecteur de ventilation du CPU 3 x connecteurs de ventilation du châssis 1 x connecteur de ventilation de l'alimentation 1 x connecteur IEEE1394a Connecteur audio du panneau avant 1 x connecteur S/PDIF Out Connecteur d'intrusion châssis Connecteur CD audio in 2 x connecteurs SATA Drive Xpert (Orange) Connecteur d'alimentation ATX 24 broches connecteurs d'alimentation ATX 12 V 8 broches 1 x Connecteur panneau système (Q-Connector) Interrupteur d'alimentation Interrupteur Reset 1 x Connecteur TPM
BIOS	16 Mo BIOS AMI, PnP, DMI 2.0, WiP 2.0, SM BIOS 2.4
Gérabilité réseau	WOL by PME, WOR by PME, WOR by Ring, PXE, Intrusion Châssis
Contenu du DVD de support	Pilotes ASUS PC Probe II ASUS Update ASUS AI Suite Image-Editing Suite Logiciel Antivirus (<i>version OEM</i>)
Format	Format ATX : 30.5cm x 24.4cm

*Les spécifications sont sujettes à changements sans avis préalable.

Ce chapitre décrit les caractéristiques de la carte mère ainsi que les nouvelles technologies supportées.

1 Introduction au produit

Sommaire du chapitre

1

1.1	Bienvenue !.....	1-1
1.2	Contenu de la boîte.....	1-1
1.3	Fonctions spéciales.....	1-2

1.1 Bienvenue !

Merci d'avoir acheté une carte mère ASUS® P5Q Deluxe !

La carte mère offre les technologies les plus récentes associées à des fonctionnalités nouvelles qui en font un nouveau digne représentant de la qualité des cartes mères ASUS !

Avant de commencer à installer la carte mère, vérifiez le contenu de la boîte grâce à la liste ci-dessous.

1.2 Contenu de la boîte

Vérifiez que la boîte de la carte mère contienne bien les éléments suivants.

Carte mère	ASUS P5Q Deluxe
Modules E/S	1 x module 2 ports USB 2.0 et 1 port 1394 (4 broches)
Câbles	2 x câbles d'alimentation pour 2 ports Serial ATA 8 x câbles Serial ATA 1 x câble Ultra DMA 133/100/66 1 x câble pour lecteur de disquettes
Accessoires	1 x ASUS Q-Shield (plaque d'E/S) 1 x Kit ASUS Q-Connector (USB, 1394, panneau système ; pour la version vendue dans le commerce uniquement) 1 x Ventilateur optionnel ASUS pour système de refroidissement à eau ou passif uniquement.
DVD	DVD de support de la carte mère ASUS
Documentation	Manuel de l'utilisateur



Si l'un des éléments ci-dessus était manquant ou endommagé, contactez votre revendeur.

1.3 Fonctions Spéciales

1.3.1 Points forts du produit

Green ASUS



Cette carte mère et son emballage sont conformes à la norme Européenne RoHS (Restriction on the use of Hazardous Substances). Ceci est en accord avec la politique d'ASUS visant à créer des produits et des emballages recyclables et respectueux de l'environnement pour préserver la santé de ses clients tout en minimisant l'impact sur l'environnement.

Support des processeurs Intel®

Core™ 2 Extreme / Core™ 2 Quad / Core™ 2 Duo



Cette carte mère supporte les derniers processeurs Intel® Core™ 2 Extreme / Core™ 2 Quad / Core™ 2 Duo au format LGA775. Ils sont excellents pour le multi-tâche, le multimédia et pour les joueurs passionnés avec un FSB de 1600 / 1333 / 1066 / 800 MHz. Les processeurs de la série Intel® Core™ 2 font partie des CPU les plus puissants au monde. Cette carte mère supporte également les CPU Intel® utilisant la nouvelle méthode de fabrication 45nm. Voir page 2-5 pour plus de détails.



Chipset Intel P45

Le chipset Intel® P45 Express est le plus récent chipset conçu pour supporter la mémoire DDR2 en architecture bi-canal DDR2 800/667, un FSB (Front Side Bus) de 1333/1066/800, les graphismes PCI Express 2.0 x16 et les CPU multi-cœur. Il inclut tout spécialement la technologie Intel® Fast Memory Access qui optimise significativement l'utilisation de la bande passante de la mémoire disponible et réduit le temps de latence d'accès à la mémoire.



PCIe 2.0

Cette carte mère supporte les derniers périphériques PCIe 2.0 permettant d'atteindre des vitesses deux fois plus rapides et d'obtenir une bande passante deux fois plus large. Ceci améliore les performances du système tout en offrant une rétro-compatibilité avec les périphériques PCIe 1.0. Voir page 2-20/2-21 pour plus de détails.

Serial ATA 3 Gb/s technology and SATA-On-The-Go



La carte mère supporte la nouvelle génération de disques durs basés sur la spécification de stockage Serial ATA (SATA) 3Gb/s, offrant une extensibilité accrue et une bande passante double pour un accès rapide aux données et des sauvegardes instantanées. Le port SATA externe situé sur le panneau arrière fournit une configuration et des fonctions de branchement à chaud intelligentes. Sauvegardez facilement vos photos, vidéos et autres médias sur vos périphériques externes. Voir page 2-26 et 2-29 pour plus de détails.

Solution Dual Gigabit LAN



Les deux contrôleurs LAN Gigabit intégrés permettent au PC de fonctionner comme une passerelle réseau en gérant le trafic de deux réseaux distincts. Ce qui permet d'assurer un transfert rapide des données du WAN au LAN sans intermédiaire ou latence. Voir page 2-25 pour plus de détails.

1.3.2 Fonctions uniques ASUS

ASUS Express Gate SSD



Permettant d'être en ligne seulement 5 secondes après le démarrage, Express Gate est le portail d'accès instantané aux loisirs idéal ! Un système d'exploitation unique intégré à la carte mère ! Vous pouvez accéder aux messageries instantanées les plus populaires comme MSN, Skype, Google talk, QQ et Yahoo! pour garder le contact avec vos amis et de consulter rapidement la météo ou vos mails avant de quitter la maison. De plus, le gestionnaire photo convivial vous permet de visionner vos photos à tout moment sans avoir à accéder au système d'exploitation ! Voir page 3-40 et 4-50 pour plus de détails.

Design d'alimentation à 16 phases ASUS



Le design à 16 phases du module de régulation du voltage permet de placer les cartes mères ASUS à la pointe de la technologie en matière d'économies d'énergie. Cette conception à 16 phases permet d'accroître l'efficacité de l'alimentation de 96% et plus, de mieux dissiper la chaleur générée par le module de régulation du voltage et de baisser la température globale de l'intérieur du châssis. Grâce à des composants électriques de haute qualité tel qu'un autostéréogramme à motifs aléatoires (RDS) faible sur les MOSFET pour des pertes de commutation minimum & des températures plus basses, des bobines d'arrêts en ferrite pour moins de perte par hystérésis et des condensateurs en polymère conducteur haute qualité de fabrication Japonaise, le design d'alimentation à 16 phases d'ASUS garantit une durée de vie prolongée des composants, une perte d'alimentation minimale et des résultats d'overclocking supérieurs et inégalés.

Solution d'économie d'énergie ASUS

La solution d'économie d'énergie ASUS fournit de manière intelligente une alimentation équilibrée, permettant ainsi d'économiser de l'énergie.

ASUS EPU-6 Engine



Le nouveau ASUS EPU - le premier moteur d'économie d'énergie au monde, passe à une version à six moteurs, permettant de réaliser des économies d'énergie sur tout le système en détectant la charge du PC puis en modérant l'alimentation en temps réel. Avec un changement de phase automatique des composants (incluant CPU, carte VGA, mémoire, chipset, disques et ventilateur système), le EPU fournit automatiquement l'alimentation la plus appropriée via une accélération intelligente et l'overclocking - vous faisant économiser de l'énergie et de l'argent. Voir page 2-24 pour plus de détails.

AI Nap



Avec AI Nap, lorsque l'utilisateur est temporairement absent, le système continue de fonctionner en faible consommation électrique avec une nuisance sonore réduite. Pour réveiller le système et retourner sous l'OS, cliquez simplement avec la souris ou appuyez sur une touche du clavier. Voir page 4-20 pour plus de détails.

Solutions thermiques silencieuses ASUS

Les solutions thermiques silencieuses ASUS rendent le système plus stable tout en accroissant les capacités d'overclocking.

Conception sans ventilateur - Stack Cool 2



ASUS Stack Cool 2 est une solution silencieuse de refroidissement sans ventilateur qui abaisse la température des composants vitaux. La carte mère emploie une carte de circuit imprimé d'une conception particulière afin de dissiper la chaleur générée par des composants vitaux.

Conception sans ventilateur - Solution à caloducs



La solution à caloducs de cette carte mère permet de diriger avec efficacité la chaleur générée par les chipsets vers le dissipateur localisé près du panneau d'E/S, où elle sera emportée par le flux d'air provenant du ventilateur du CPU ou du ventilateur optionnel. Le but de ce système à caloducs est de pallier aux problèmes de durée de vie des systèmes de refroidissement de chipset traditionnels. De plus, il offre aux utilisateurs la possibilité d'installer un ventilateur latéral ou un système de refroidissement passif. La conception à caloducs est la solution thermique la plus fiable à l'heure actuelle.



N'INSTALLEZ PAS VOUS-MEME le caloduc. Vous risquez de tordre le conduit et ainsi de d'affecter les capacités de dissipation de la chaleur du système.



Pour des performances de refroidissement optimales, retirez le film de protection du chipset ICH10R du southbridge avant utilisation.

Fan Xpert



La fonction ASUS Fan Xpert permet aux utilisateurs d'ajuster intelligemment la vitesse des ventilateurs du CPU et du châssis en fonction de la température ambiante résultant des conditions thermiques des différents composants et en fonction de la charge du système. Une variété de profils pratiques apporte une grande flexibilité au contrôle de la vitesse des ventilateurs dans le but d'obtenir un environnement silencieux et frais. Voir page 2-21 pour plus de détails.

Ventilateur optionnel

(Pour système de refroidissement à eau ou passif uniquement)



Le ventilateur optionnel a été conçu spécialement pour fournir un flux d'air suffisant sur les modules d'alimentation du CPU et la zone du chipset via un système de refroidissement à eau ou passif, assurant ainsi une dissipation efficace de la chaleur de tout le système. Voir page 2-40 pour plus de détails.

ASUS Crystal Sound

Cette fonction améliore les applications audio telles que Skype, les jeux en ligne, la vidéo conférence et l'enregistrement.

ASUS AI Audio 2



AI Audio 2 crée un canal central virtuel qui étend le champ sonore global sans introduire d'effets de palissade. La préservation des dialogues et des performances solo grâce au downmixing multicanal vous permettra de profiter d'une expérience audio réaliste. Voir page 2-30 pour plus de détails.

Noise Filter



Cette fonction détecte les interférences sonores répétitives et fixes (signaux non vocaux) tels que les ventilateurs d'un ordinateur, les climatiseurs, et autres nuisances sonores de fond, puis les élimine du flux audio lors d'un enregistrement. Voir page 4-33 pour plus de détails.

ASUS EZ DIY

ASUS EZ DIY vous permet d'installer en toute simplicité des composants de l'ordinateur, mettre à jour le BIOS ou sauvegarder vos paramètres favoris.

ASUS AI Direct Link



AI Direct Link permet de transférer facilement et efficacement de grandes quantités de données via le câble réseau - réduisant de 70% le temps de transfert habituellement nécessaire. Grâce à AI Direct Link, sauvegardez facilement vos données ou partagez des fichiers larges tels que les fichiers vidéo. Voir page 4-28 pour plus de détails.

ASUS Drive Xpert



Sans pilote ni configuration du BIOS, la fonction exclusive ASUS Drive Xpert est idéale pour ceux qui ont besoin de sécuriser des données sur leur disques durs ou pour améliorer les performances des disques durs sans avoir à effectuer de configurations compliquées. A l'aide de l'interface graphique convivial de Drive Xpert, les utilisateurs peuvent facilement effectuer des sauvegardes de disque dur ou améliorer les taux de transfert de leur disque en s'assurant que les données soient constamment protégées. Voir page 3-39, 4-39 et 4-57 pour plus de détails.

ASUS Q-Shield



ASUS Q-Shield est une plaque d'E/S métallique spécialement conçue pour une installation simplifiée. Grâce à une meilleure conductivité électrique, il protège idéalement votre carte mère contre l'électricité statique et les perturbations électromagnétiques.

ASUS Q-Connector



Vous pouvez utiliser ASUS Q-Connector pour connecter ou déconnecter les câbles de la façade avant du châssis en quelques étapes simples. Ce module unique élimine la nécessité de connecter les câbles du System panel un par un, et évite les erreurs de connexion. Voir page 2-39 pour plus de détails.

ASUS O.C. Profile



La carte mère intègre la fonction ASUS O.C. Profile permettant aux utilisateurs de stocker et charger en toute simplicité de multiples paramètres de configuration du BIOS. Ceux-ci peuvent être stockés sur le CMOS ou sur un fichier séparé, donnant ainsi aux utilisateurs la liberté de partager et distribuer leurs configurations favorites. Voir page 3-41 pour plus de détails.

ASUS DieHard BIOS



AUS DieHard BIOS consiste en deux puces du BIOS, une puce BIOS principale et une de sauvegarde. ASUS DieHard BIOS peut restaurer automatiquement le BIOS corrompu à partir du fichier de sauvegarde. Cette technologie épargne aux utilisateurs le processus de restauration du BIOS ou le remplacement de la puce du BIOS.

ASUS EZ Flash 2



EZ Flash 2 est utilitaire de mise à jour du BIOS convivial. Pressez simplement les raccourcis claviers pré-définis pour lancer l'utilitaire et mettre à jour le BIOS sans avoir à charger le système d'exploitation. Mettez à jour le BIOS facilement sans préparer de de disquette de boot et sans utiliser d'utilitaire de mise à jour du BIOS de type système d'exploitation. Voir page 3-4 pour plus de détails.

Interrupteur embarqué ASUS



Grâce à une simple pression en mode overclocking, cet interrupteur embarqué exclusif permet aux joueurs invétérés de régler précisément les performances sans avoir à déplacer les jumpers ! Voir page 2-24 pour plus de détails.

1.3.3 Fonctions et performances d'overclocking intelligentes ASUS

AI Booster

ASUS AI Booster vous permet d'overclocker la vitesse du CPU pour une configuration Windows sans avoir à lancer le BIOS. Voir page 4-23 pour plus de détails.



Precision Tweaker 2

Precision Tweaker 2 vous permet d'ajuster le voltage du northbridge, du southbridge, et le voltage DRAM par étape de 0.02V afin d'obtenir une configuration d'overclocking personnalisée ultra-précise. Voir page 3-20 et 3-21 pour plus de détails.

C.P.R. (CPU Parameter Recall)



La fonction C.P.R. du BIOS de la carte mère permet une reconfiguration automatique du BIOS à ses valeurs par défaut lorsque le système plante à cause d'un overclocking trop agressif. Cette fonction permet de ne pas avoir à ouvrir le boîtier pour procéder à un Clear CMOS. Eteignez le système, rebootez et les anciens paramètres du système seront restaurés.

Ce chapitre liste les procédures de paramétrage matériel que vous devrez accomplir en installant les composants du système. Vous y trouverez aussi une description des jumpers et des connecteurs de la carte mère.

Informations sur le matériel

A large, light gray, stylized number '2' is positioned behind the word 'le' in the main title, partially overlapping it.

2.1	Avant de commencer.....	2-1
2.2	Vue générale de la carte mère	2-2
2.3	Central Processing Unit (CPU)	2-5
2.4	Mémoire système	2-11
2.5	Slots d'extension	2-14
2.6	Jumpers	2-18
2.7	interrupteurs embarqués.....	2-20
2.8	Connecteurs	2-21
2.9	Démarrer pour la première fois.....	2-37
2.10	Eteindre l'ordinateur	2-38

2.1 Avant de commencer

Prenez note des précautions suivantes avant d'installer la carte mère ou d'en modifier les paramètres.



-
- Débranchez le câble d'alimentation de la prise murale avant de toucher aux composants.
 - Utilisez un bracelet anti-statique ou touchez un objet métallique relié au sol (comme l'alimentation) pour vous décharger de toute électricité statique avant de toucher aux composants.
 - Tenez les composants par les coins pour ne pas toucher les circuits imprimés.
 - Lorsque vous désinstallez le moindre composant, placez-le sur une surface antistatique ou remettez-le dans son emballage d'origine.
 - Avant d'installer ou de désinstaller un composant, assurez-vous que l'alimentation ATX soit éteinte et que le câble d'alimentation soit bien débranché. Ne pas le faire risque de provoquer des dégâts sur la carte mère, sur les périphériques et/ou sur les composants.
-

2.2 Vue générale de la carte mère

2.2.1 Layout de la carte mère

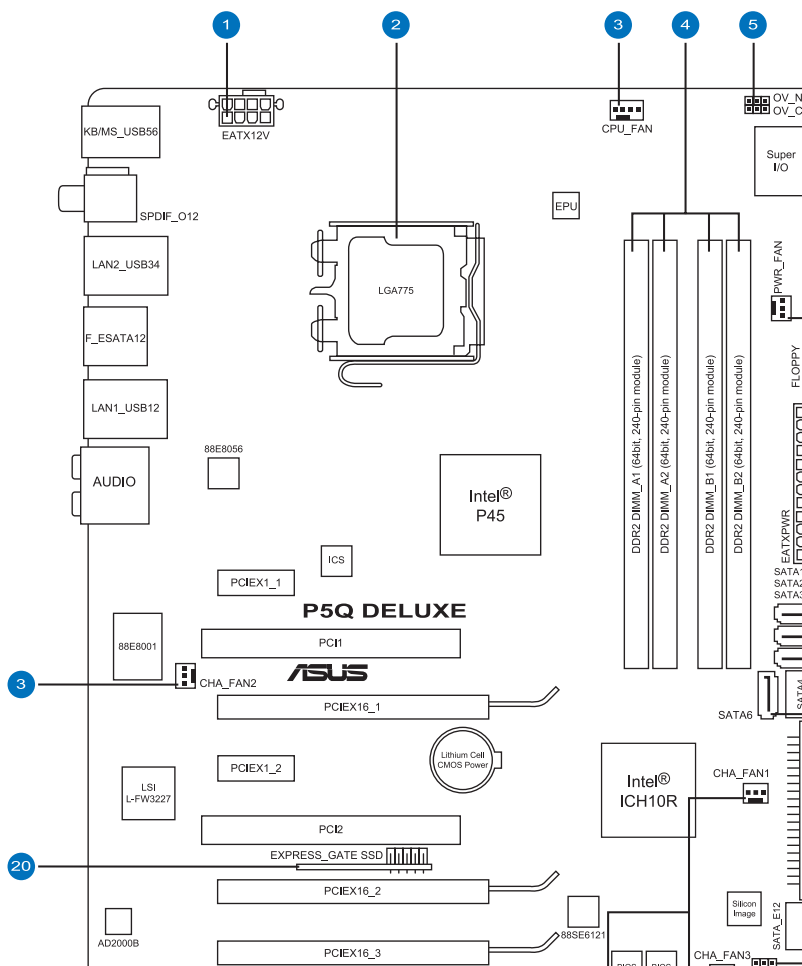

Référez-vous à la section **2.8 Connecteurs** pour plus d'informations sur les connecteurs arrière et internes.

2.2.2 Contenu du Layout

Connecteurs/Jumpers/Slots		Page
1.	Connecteurs d'alimentation ATX (24-pin EATXPWR, 8-pin ATX12V)	2-32
2.	socket du CPU LGA775	2-6
3.	Connecteurs de ventilation du CPU, du châssis et du bloc d'alimentation (4-pin CPU_FAN; 3-pin CHA_FAN1-3; 3-pin PWR_FAN)	2-29
4.	Slots DIMM DDR2	2-11
5.	CPU / Northbridge overvoltage setting (3-pin OV_CPU; 3-pin OV_NB)	2-19
6.	Connecteur intrusion châssis (4-1 pin CHASSIS)	2-30
7.	Connecteur pour lecteur de disquettes (34-1 pin FLOPPY)	2-23
8.	Connecteurs Serial ATA ICH10R [rouge] (7-pin SATA1-6)	2-25
9.	Connecteur IDE (40-1 pin PRI_EIDE)	2-24
10.	connecteurs Serial ATA SIL5723 [orange] (7-pin SATA_E1 ; SATA_E2)	2-26
11.	Clear RTC RAM (3-pin CLRTC)	2-18
12.	Connecteur panneau système (20-8 pin PANEL)	2-34
13.	Interrupteur de mise sous tension et redémarrage	2-20
14.	Connecteur TPM (20-1 pin TPM)	2-27
15.	Connecteurs USB (10-1 pin USB78, USB910)	2-30
16.	Connecteur port Série (10-1 pin COM1)	2-28
17.	Connecteur port IEEE 1394a (10-1 pin IE1394_2)	2-33
18.	Connecteur audio du lecteur optique (4-pin CD)	2-31
19.	Connecteur audio du panneau avant (10-1 pin AAFP)	2-33
20.	Connecteur audio numérique (4-1 pin SPDIF_OUT)	2-37
21.	ASUS Express Gate SSD	4-50

2.2.3 Orientation de montage

Lorsque vous installez la carte mère, vérifiez que vous la montez dans le châssis dans le bon sens. Le côté qui porte les connecteurs externes doit être à l'arrière du châssis, comme indiqué sur l'image ci-dessous.

2.2.4 Pas de vis

Placez neuf (9) vis dans les trous indiqués par des cercles pour fixer la carte mère au châssis.



Ne vissez pas trop fort ! Vous risqueriez d'endommager la carte mère.

Placez ce côté vers
l'arrière du châssis

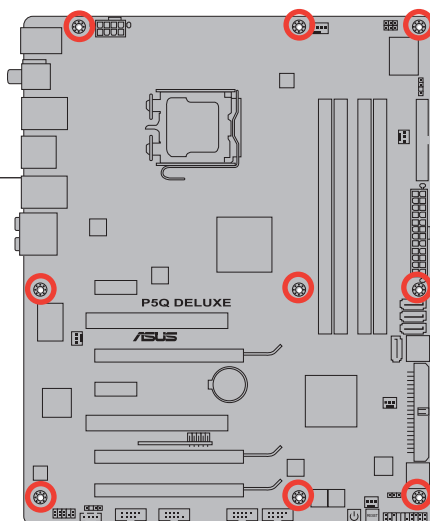

2.3 Central Processing Unit (CPU)

La carte mère est équipée d'un socket LGA775 conçu pour les processeurs Core™2 Extreme / Core™2 Quad / Core™2 Duo / Pentium® dual-core / Celeron® dual-core / Celeron®.



- Assurez-vous que tous les câbles soient débranchés lors de l'installation du CPU.
- Si vous installez un CPU double- coeur, connectez le câble de ventilation du châssis au connecteur CHA_FAN1 de la carte mère pour assurer la stabilité du système.
- En raison d'une limitation du chipset, nous vous recommandons d'utiliser un CPU avec un bus système d'au moins 800MHz.



- Lors de l'achat de la carte mère, vérifiez que le couvercle PnP est sur le socket et que les broches de ce dernier ne sont pas pliées. Contactez votre revendeur immédiatement si le couvercle PnP est manquant ou si vous constatez des dommages sur le couvercle PnP, sur le socket, sur les broches ou sur les composants de la carte mère.
- Conservez-bien le couvercle après avoir installé un la carte mère. ASUS ne traitera les requêtes de RMA (Return Merchandise Authorization) que si la carte mère est renvoyée avec le couvercle sur le socket LGA775.
- La garantie du produit ne couvre pas les dommages infligés aux broches du socket s'ils résultent d'une mauvaise installation/retrait du CPU, ou s'ils ont été infligés par un mauvais positionnement, par une perte ou par une mauvaise manipulation au retrait du couvercle PnP de protection du socket.

2.3.1 Installer le CPU

Pour installer un CPU:

1. Localisez le socket du CPU sur la carte mère.

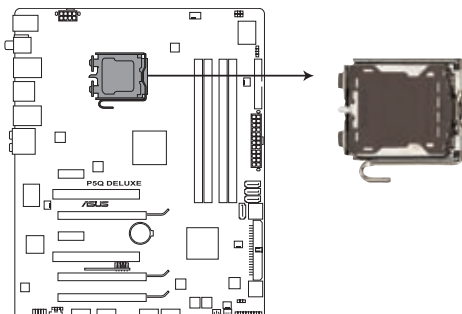

Socket 775 du CPU de la P5Q Deluxe



Avant d'installer le CPU, vérifiez que le socket soit face à vous et que le levier est à votre gauche.

2. Pressez le levier avec votre pouce (A) et déplacez-le vers la gauche (B) jusqu'à ce qu'il soit libéré de son onglet de rétention.



Pour éviter d'endommager les broches du socket, n'enlevez le couvercle PnP que pour installer un CPU.

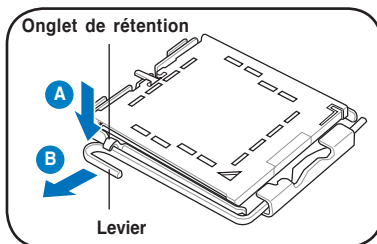

3. Soulevez le levier dans la direction de la flèche à un angle de 135°.
4. Soulevez la plaque avec votre pouce et votre index à un angle de 100° (A), puis enlevez le couvercle PnP de la plaque (B).

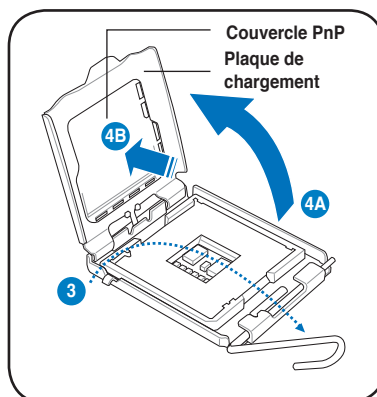

5. Placez le CPU sur le socket, en vous assurant que la marque en forme de triangle doré est placée en bas à gauche du socket. Les ergots d'alignement sur le socket doivent correspondre aux encoches du CPU.



Le CPU ne peut être placé que dans un seul sens. **NE FORCEZ PAS** sur le CPU pour le faire entrer dans le socket pour éviter de plier les broches du socket et/ou d'endommager le CPU !

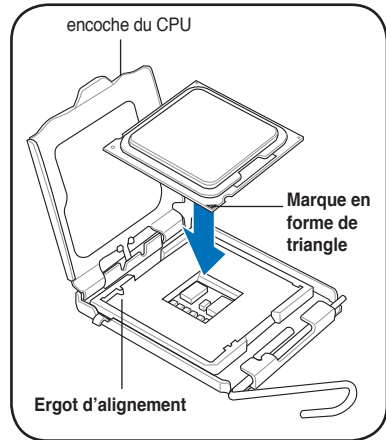

6. Appliquez plusieurs gouttes de pâte thermique sur la zone exposée du CPU qui sera en contact avec le dissipateur thermique, en vous assurant que la pâte soit étalée en une couche fine et homogène.



Certains dissipateurs thermiques sont vendus avec de la pâte thermique pré-appliquée. Dans ce cas, ignorez cette étape.

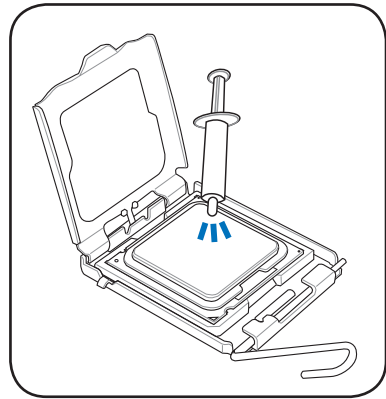

Le matériau d'interface thermique est toxique et non comestible. Si ce matériau entre en contact avec vos yeux ou votre peau, passez à l'eau immédiatement, et consultez un médecin.



Afin d'éviter de contaminer la pâte thermique, **EVITEZ** de l'appliquer directement avec vos doigts.

7. Refermez la plaque (A), puis pressez le levier (B) jusqu'à ce qu'il se loge dans le loquet de rétention.

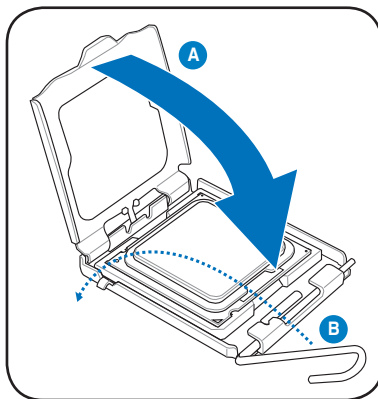

La carte mère supporte les processeurs Intel® LGA775 avec les technologies Intel® Enhanced Memory 64 Technology (EM64T), Enhanced Intel SpeedStep® Technology (EIST), et Hyper-Threading. Reportez-vous à l'Appendice pour plus d'informations sur ces caractéristiques du CPU.

2.3.2 Installer le dissipateur et le ventilateur du CPU

Les processeurs Intel® au format LGA775 nécessitent un dissipateur thermique et un ventilateur d'une conception spécifique pour assurer des performances et des conditions thermiques optimales.



- Lorsque vous achetez un processeur Intel® en boîte, il est livré avec un ensemble dissipateur-ventilateur. Si vous achetez un CPU à part, assurez-vous de bien utiliser un ensemble dissipateur-ventilateur multi-directionnel certifié par Intel®.
- Votre ensemble dissipateur-ventilateur pour processeurs Intel® au format LGA775 est équipé de pins à pousser et ne nécessite aucun outil particulier pour être installé.



Installez d'abord la carte mère sur le châssis avant d'installer l'ensemble dissipateur-ventilateur.



Si vous achetez un ensemble dissipateur-ventilateur à part, assurez-vous de bien appliquer le matériau d'interface thermique sur le CPU ou sur le dissipateur avant de l'installer.

Pour installer l'ensemble dissipateur-ventilateur du CPU:

1. Positionnez le dissipateur sur le CPU installé, en vous assurant que les quatre pins correspondent aux trous sur la carte mère.
2. Enfoncez les attaches deux par deux selon une séquence diagonale, afin de fixer l'ensemble ventilateur-dissipateur.

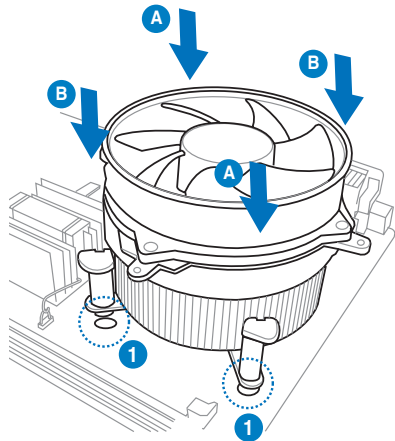
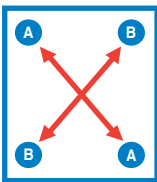

Orientez l'ensemble dissipateur/ventilateur de sorte que le câble du ventilateur du CPU soit plus près du connecteur du ventilateur du CPU.

3. Connectez le câble du ventilateur CPU au connecteur de la carte mère étiqueté CPU_FAN.

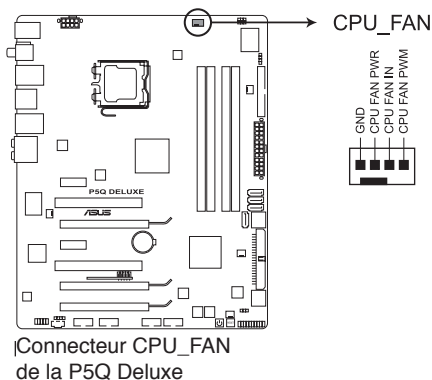

N'oubliez pas de connecter le câble du ventilateur au connecteur CPU fan ! Des erreurs de monitoring pourraient se produire si vous ne branchez pas ce connecteur.

2.3.3 Désinstaller le dissipateur et le ventilateur du CPU

Pour désinstaller l'ensemble dissipateur-ventilateur:

1. Déconnectez le câble du ventilateur du CPU de la carte mère.
2. Tournez les systèmes de serrage dans le sens inverse des aiguilles d'une montre.
3. Tirez vers le haut deux systèmes de serrage en même temps en séquence diagonale pour dégager l'ensemble dissipateur-ventilateur de la carte mère.

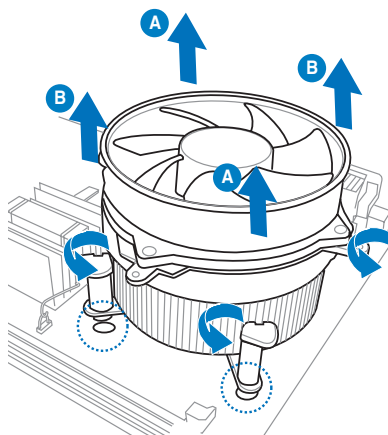
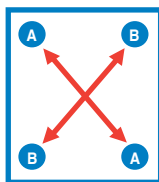

4. Otez avec précaution l'ensemble dissipateur-ventilateur de la carte mère.

2.4 Mémoire système

2.4.1 Vue générale

La carte mère est équipée de quatre sockets DIMM (Dual Inline Memory Modules) Double Data Rate 2 (DDR2).

Un module DDR2 possède les mêmes dimensions physiques qu'un module DIMM DDR mais possède 240 broches au lieu de 184 pour les DIMM DDR. Les modules DIMM DDR2 sont différents afin d'éviter l'installation mmment pour éviter l'installation sur un socket DIMM DDR.

Le schéma suivant illustre l'emplacement des sockets DDR2 :

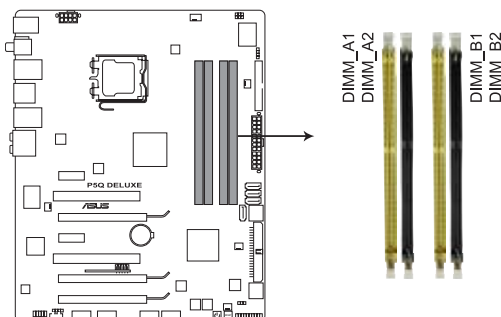

Sockets DIMM DDR2
de la P5Q Deluxe

Canal	Sockets
Canal A	DIMM_A1 et DIMM_A2
Canal B	DIMM_B1 et DIMM_B2

2.4.2 Configurations mémoire

Vous pouvez installer des modules de mémoire DDR3 non-tamponnée EEC et non ECC de 512 Mo, 1 Go, 2 Go et 4 Go dans les sockets DIMM.



- Vous pouvez installer des DIMM de tailles variables dans le Canal A et B. Le système mappe la taille totale du canal de plus petite taille pour les configurations dual-channel. Tout excédent de mémoire du canal le plus grand est alors mappé pour fonctionner en single-channel.
- Il est recommandé d'installer les modules mémoire sur les slots oranges pour obtenir de meilleures capacités d'overclocking.
- Pour obtenir de meilleures performances des DIMM XMP ou des DIMM 1600MHz, installez un seul module mémoire sur chaque canal mémoire.
- Installez toujours des DIMM dotés de la même valeur de latence CAS. Pour une compatibilité optimale, il est recommandé d'acheter des modules mémoire de même marque.
- Si vous installez quatre modules de mémoire de 1 Go, le système reconnaîtra moins de 3 Go car un certain montant de mémoire est réservé pour d'autres fonctions critiques. Cette limitation est valable pour Windows® Vista 32-bits/XP 32-bits, cet OS ne supportant pas la fonction Physical Address Extension (PAE).
- Si vous installez la version 32-bits de Windows® Vista/XP, il est recommandé d'installer moins de 3 Go de mémoire système.
- Cette carte mère ne supporte pas les modules mémoires fabriqués à partir de puces de 128 Mo.



- En raison des limitations du chipset, cette carte mère ne peut supporter que jusqu'à 16 Go pour les systèmes d'exploitation listés ci-dessous. Vous pouvez installer un maximum de 4 Go sur chaque slot mémoire.

64-bit

Windows® XP Professional x64 Edition
Windows® Vista x64 Edition

- La fréquence par défaut d'opération de la mémoire dépend de son SPD. Par défaut, certains modules mémoire peuvent fonctionner à une fréquence inférieure à la valeur indiquée par le fabricant.
- Les modules mémoire ont besoin d'un meilleur système de refroidissement pour fonctionner de manière stable en charge maximale (4 DIMMs) ou en overclocking.

Liste des fabricants de mémoire DDR3-1333MHz agréés pour la P5Q3 Deluxe WiFi-AP@n

Taille	Fabricant	No de puce	CL	Marque	SS/DS	No de pièce.	Support DIMM (Optionnel)		
							A*	B*	C*
1GB	APACER	N/A	N/A	APACER	DS	78.0AG9S.9KF	•	•	
2GB (Kit of 2)	CORSAIR	Heat-Sink Package	5-5-5-15	N/A	DS	Box P/N: TWIN2X2048-8500C5 (CM2X1024-8500C5)(EPP)			•
4GB (Kit of 2)	CORSAIR	Heat-Sink Package	5-5-5-15	N/A	DS	Box P/N:TWIN2X4096-8500C5DF (CM2X2048-8500C5D)(EPP)	•		•
1GB	CORSAIR	Heat-Sink Package	N/A	N/A	DS	CM2X1024-8500C5D(EPP)			•
1GB	CRUCIAL	100258	N/A	CRUCIAL	SS	BL12864AL1065.8FE5			•
1GB	CRUCIAL	97533	N/A	CRUCIAL	DS	BL12864AA1065.16FD5			•
2GB (Kit of 2)	G.SKILL	Heat-Sink Package	5-5-5-15	N/A	DS	F2-8500CL5D-2GBPK	•	•	•
4GB (Kit of 2)	G.SKILL	Heat-Sink Package	5-5-5-15	N/A	DS	F2-8500CL5D-4GBPK			•
1GB	G.SKILL	Heat-Sink Package	5-5-5-15	N/A	DS	F2-8500CL5S-1GBPK	•	•	•
1GB	GEIL	GL2L128M88BA25AB	5-5-5-15	GEIL	SS	GB22GB8500C5DC			•
2GB (Kit of 2)	GEIL	Heat-Sink Package	5-5-5-15	N/A	SS	GE22GB1066C5DC			•
4GB (Kit of 4)	GEIL	Heat-Sink Package	5-5-5-15	N/A	SS	GE24GB1066C5QC			•
2GB	GEIL	GL2L128M88BA25AB	5-5-5-15	GEIL	DS	GB24GB8500C5DC			•
1GB	GEIL	GL2L128M88BA25AB	5-5-5-15	GEIL	DS	GB24GB8500C5QC			•
4GB (Kit of 2)	GEIL	Heat-Sink Package	N/A	N/A	DS	GE24GB1066C5DC			•
4GB (Kit of 2)	GEIL	Heat-Sink Package	5-5-5-15	N/A	DS	GX24GB8500C5UDC			•
512MB	HYNIX	HY5PS12821F	N/A	HYNIX	SS	HYMP564U64FP8-G7 AB			•
1GB	Hynix	HY5PS12821FFP-G7	N/A	HYNIX	DS	HYMP 512U64FP8-G7			•
2GB	KINGMAX	KKB8FFBXF-CFP-18A	N/A	KINGMAX	DS	KLEE88F-B8KB5			•
512MB	Kingston	Heat-Sink Package	N/A	N/A	SS	KHX8500D2/ 512			•
1GB (Kit of 2)	Kingston	Heat-Sink Package	N/A	N/A	SS	KHX8500D2K2/1G			•
1GB (Kit of 2)	Kingston	Heat-Sink Package	N/A	N/A	SS	KHX8500D2K2/1GN(EPP)			•
1GB	Kingston	Heat-Sink Package	N/A	N/A	DS	KHX8500D2/1G			•
2GB (Kit of 2)	Kingston	Heat-Sink Package	N/A	N/A	DS	KHX8500D2K2/2GN(EPP)			•
1GB	Kingston	E5108AJBG -1J-E	N/A	N/A	DS	KVR1066D2N7/1G			•
2GB (Kit of 2)	Kingston	N/A	N/A	Kingston	DS	KVR1066D2N7K2/2G			•
1GB	MICRON	Z9JKJ	N/A	N/A	SS	MT8HTF12864AY-1GAEZES			•
2GB	OCZ	N/A	N/A	N/A	DS	HOC22RPPR10662GK			•
2GB (Kit of 2)	OCZ	Heat-Sink Package	N/A	N/A	DS	OC22N1066SR2GK(EPP)			•
512MB	Qimonda	HYB18T 512800CF19F	N/A	QIMONDA	SS	HYS64T64000EU-19F-C			•
1GB	Qimonda	HYB18T 512800CF19	N/A	QIMONDA	DS	HYS64T128020EU-1.9-C			•
1GB	Qimonda	HYB18T 512800CF19F	N/A	N/A	DS	HYS64T128020EU-19F-C			•
2GB (Kit of 2)	Transcend	Heat-Sink Package	N/A	N/A	SS	TX1066QLU-2GK			•
1GB	Elixir	N2TU 51280CE-BD	N/A	ELIXIR	DS	M2Y1G64TU8HC4B-BD			•
1GB	KINGBOX	N/A	N/A	MICRON	DS	7YD12			•
1GB	mushikin	N/A	N/A	N/A	DS	996535			•
512MB	PQI	Heat-Sink Package	N/A	PQI	SS	PQI28500-1024DB			•

Liste des fabricants de mémoire agréés pour la P5Q Deluxe DDR2-800MHz

Taille	Fabricant	No de puce	CL	Marque	SS/ DS	No de pièce.	Support DIMM (Optionnel)		
							A*	B*	C*
512MB	A-DATA	AD29608A8A-25EG	N/A	N/A	SS	M20AD6G3H3160G1E53	*	*	*
1GB	A-DATA	AD26908A8A-25EG	N/A	N/A	DS	M20AD6G3I417011E58	*	*	*
2GB	A-DATA	AD20908A8A-25EG	N/A	A-DATA	DS	M20AD6H3J4171Q1E52	*	*	*
512MB	Apacer	AM4B5708JQJS8E	N/A	APACER	SS	78.91G9I.9K5	*	*	*
1GB	Apacer	AM4B5808CQJS8E	N/A	APACER	SS	78.01GA0.9K5	*	*	*
2GB	Apacer	AM4B5808CQJS8E	5	APACER	DS	78.A1GA0.9K4	*	*	*
1GB	CORSAIR	Heat-Sink Package	4	N/A	DS	CM2X1024-6400C4	*	*	*
1GB	Crucial	Heat-Sink Package	4	N/A	DS	BL12864AA804.16FD	*	*	*
1GB	Crucial	Heat-Sink Package	4	N/A	DS	BL12864AL804.16FD3	*	*	*
1GB	Crucial	Heat-Sink Package	4	N/A	DS	BL12864AA804.16FD3	*	*	*
1GB	G.SKILL	Heat-Sink Package	N/A	N/A	DS	F2-6400CL4D-2GBPK	*	*	*
1GB	G.SKILL	Heat-Sink Package	N/A	N/A	DS	F2-6400CL5D-2GBNQ	*	*	*
1GB	G.SKILL	Heat-Sink Package	N/A	N/A	DS	F2-6400PHU2-2GBNR	*	*	*
1GB	G.SKILL	Heat-Sink Package	N/A	N/A	DS	F2-6400CL4D-2GBHK	*	*	*
4GB (Kit of 2)	G.SKILL	Heat-Sink Package	4	N/A	DS	F2-6400CL4D-4GBPK	*	*	*
4GB (Kit of 2)	G.SKILL	Heat-Sink Package	6	N/A	DS	F2-6400CL6D-4GBMQ	*	*	*
4GB (Kit of 2)	G.SKILL	Heat-Sink Package	5	N/A	DS	F2-6400CL5D-4GBPQ	*	*	*
2GB	GEIL	GE24GB800C5DC	5-5-5-15	N/A	DS	Heat-Sink Package	*	*	*
2GB	GEIL	GE28GB800C5QC	5-5-5-15	N/A	DS	Heat-Sink Package	*	*	*
2GB	GEIL	GE28GB800C4QC	4-4-4-12	N/A	DS	Heat-Sink Package	*	*	*
2GB	GEIL	GE24GB800C4DC	4-4-4-12	N/A	DS	Heat-Sink Package	*	*	*
2GB	GEIL	GB24GB6400C5DC	5-5-5-15	GEIL	DS	GL2L128M88BA25AB	*	*	*
512MB	Hynix	HY5PS12821CFP-S5	5-5-5	Hynix	SS	HYMP564U64CP8-S5	*	*	*
1GB	Hynix	HY5PS12821CFP-S5	5-5-5	Hynix	DS	HYMP512U64CP8-S5	*	*	*
512MB	KINGMAX	KK48FE1BF-HJK-25A	N/A	KINGMAX	SS	KLDC28F-A8K15	*	*	*
1GB	KINGMAX	KK48FE1BF-HJK-25A	N/A	KINGMAX	DS	KLDD48F-ABK15	*	*	*
2GB	KINGMAX	KKB8FBXF-CFA-25A	N/A	KINGMAX	DS	KLDE88F-B8K85	*	*	*
512MB	KINGSTON	E5108AJBG-8E-E	N/A	ELPIDA	SS	KVR800D2N5/512	*	*	*
512MB	KINGSTON	E5108AJBG-8E-E	N/A	ELPIDA	SS	KVR800D2N6/512	*	*	*
1GB	KINGSTON	Heat-Sink Package	4-4-4-12	N/A	SS	KHX6400D2LLK2/1GN(EPP)	*	*	*
1GB	KINGSTON	Heat-Sink Package	N/A	N/A	SS	KHX6400D2ULK2/1G	*	*	*
1GB	KINGSTON	V59C1512804QBF25	N/A	N/A	DS	KVR800D2N5/1G	*	*	*
1GB	KINGSTON	E5108AJBG-8E-E	N/A	ELPIDA	DS	KVR800D2N6/1G	*	*	*
2GB	KINGSTON	E1108ACBG-8E-E	N/A	ELPIDA	DS	KVR800D2N5/2G	*	*	*
512MB	NANYA	NT5TU64M8BE-25C	5	NANYA	SS	NT512T64U880BY-25C	*	*	*
1GB	NANYA	NT5TU64M8BE-25C	5	NANYA	DS	NT1GT64U8H80BY-25C	*	*	*
1GB	NANYA	NT5TU64M8CE-25D	N/A	NANYA	DS	NT1GT64U8HCOBY-25D	*	*	*
2GB	NANYA	NT5TU128M8CE-AC	5	NANYA	DS	NT2GT64U8HCOBY-AC	*	*	*
2GB	OCZ	Heat-Sink Package	5-4-4-15	N/A	DS	OCZ2P8004GK	*	*	*
2GB (Kit of 2)	OCZ	Heat-Sink Package	4	N/A	DS	OCZ2P800R22GK	*	*	*
4GB (Kit of 2)	OCZ	Heat-Sink Package	5-4-4	N/A	DS	OCZ2P8004GK	*	*	*
2GB	PSC	A3R1GE3CFF734MAAOE	5	PSC	DS	AL8E8F73C-8E1	*	*	*
2GB	Qimonda	HYB18T1G800C2F-25F	5	QIMONDA	DS	HYS64T25602EU-25F-C2	*	*	*
2GB	Qimonda	HYB18T1G800C2F-2.5	6	QIMONDA	DS	HYS64T25602EU-2.5-C2	*	*	*
512MB	SAMSUNG	K4T51083QG	6	SAMSUNG	SS	M37816553GZ3-CF7	*	*	*
1GB	SAMSUNG	K4T1G084QQ	6	SAMSUNG	SS	M37812863QZ3-CF7	*	*	*
1GB	SAMSUNG	K4T51083QG	6	SAMSUNG	DS	M37812953GZ3-CF7	*	*	*
4GB	SAMSUNG	K4T2G084QA-HCF7	6	SAMSUNG	DS	M378125263AZ3-CF7	*	*	*
2GB	SAMSUNG	K4T1G084QQ	6	SAMSUNG	DS	M39115663QZ3-CF7	*	*	*
512MB	Super Talent	Heat-Sink Package	N/A	N/A	SS	T800U12C4	*	*	*
1GB	Super Talent	Heat-Sink Package	N/A	N/A	DS	T800UB1G4C	*	*	*
1GB	Aeneon	AET03R25DC	5	Aeneon	SS	AET760UD00-25DC08X	*	*	*
1GB	Aeneon	AET93R25DB	N/A	Aeneon	DS	AET760UD00-25DB97X	*	*	*

Liste des fabricants de mémoire agréés pour la P5Q Deluxe DDR2-800MHz (suite)

Taille	Fabricant	No de puce	CL	Marque	SS/ DS	No de pièce.	Support DIMM (Optionnel)		
							A*	B*	C*
2GB	Aeonon	AET03R25DC	5	Aeonon	DS	AET860UD00-25DC08X	*	*	*
1GB	Asint	DDR1I1208-GE	N/A	Asint	SS	SLY2128M8-JGE	*	*	*
2GB	Asint	DDR1I1208-GE	N/A	Asint	DS	SLZ2128M8-JGE	*	*	*
512MB	CENTURY	HY5PS12821BFP-S5	N/A	Hynix	SS	28V2H8	*	*	*
1GB	CENTURY	HY5PS12821BFP-S5	N/A	Hynix	DS	28VOH8	*	*	*
1GB	Elixir	N2TU51280BE-25C	5	Elixir	DS	M2Y1G64TU8HB0B-25C	*	*	*
1GB	Oci	64M8PC6400	5	Jnfinity	DS	04701G16CZ5D2A	*	*	*
512MB	Patriot	PM64M8D2BU-25EC	N/A	N/A	SS	PSD251280081	*	*	*
1GB	Patriot	PM64M8D2BU-25PAC	5	Patriot	DS	PSD21G8002	*	*	*
2GB	Patriot	PM128M8D2BU-25KC	5	Patriot	DS	PSD22GB002	*	*	*
1GB	UMAX	U2S12D30TP-8E	N/A	UMAX	DS	D48001GP3-63BJU	*	*	*
2GB	UMAX	U2S12D30TP-8E	N/A	UMAX	DS	D48002GP0-73BCU	*	*	*

Liste des fabricants de mémoire agréés pour la P5Q Deluxe DDR2-667MHz

Taille	Fabricant	No de puce	CL	Marque	SS/ DS	No de pièce.	Support DIMM (Optionnel)		
							A*	B*	C*
512MB	A-DATA	AD29608A8A-3EG	5	A-DATA	SS	M20AD5G3H3166H1C52	*	*	*
1GB	A-DATA	AD29608A8A-3EG	5	A-DATA	DS	M20AD5G3I4176H1C52	*	*	*
2GB	A-DATA	NT5TU128M8BJ-3C	N/A	N/A	DS	M2ONY5H3J4170H1C5Z	*	*	*
512MB	Apacer	AM4B5708JQJ57E	N/A	APACER	SS	78.91G92.9K5	*	*	*
1GB	Apacer	AM4B5808CQJ57E	N/A	APACER	SS	78.01G90.9K5	*	*	*
2GB	Apacer	AM4B5808CQJ57E	N/A	APACER	DS	78.A1G90.9K4	*	*	*
512MB	CORSAIR	64M8CFEG	N/A	N/A	SS	VS512MB667D2	*	*	*
1GB	CORSAIR	64M8CFEG	N/A	N/A	DS	VS1GB667D2	*	*	*
512MB	crucial	Heat-Sink Package	3	N/A	SS	BL6464AA663.8FD	*	*	*
1GB	crucial	Heat-Sink Package	3	N/A	DS	BL12864AA663.16FD	*	*	*
1GB	crucial	Heat-Sink Package	3	N/A	DS	BL12864AL664.16FD	*	*	*
512MB	ELPIDA	E5108AE-6E-E	5	ELPIDA	SS	EBE51UD8AEFA-6E-E	*	*	*
1GB	Hynix	HY5PS12821CFP-Y5	5	Hynix	DS	HYPM512U64CP8-Y5	*	*	*
512MB	Kingmax	KKEA88B4LAUG-29DX	5	KINGMAX	SS	KLCC28F-A8KB5	*	*	*
1GB	Kingmax	KKEA88B4LAUG-29DX	5	KINGMAX	DS	KLCD48F-A8KB5	*	*	*
512MB	KINGSTON	D6408TEBGGJ3U	5	KINGSTON	SS	KVR667D2N5/512	*	*	*
1GB	KINGSTON	E5108AGBG-6E-E	N/A	KINGSTON	DS	KVR667D2N5/1G	*	*	*
2GB	KINGSTON	E1108AB-6E-E	N/A	ELPIDA	DS	KVR667D2N5/2G	*	*	*
2GB	KINGSTON	HY5PS1G831CFP-Y5	N/A	Hynix	DS	KVR667D2N5/2G	*	*	*
512MB	NANYA	NT5TU64M8BE-3C	5	NANYA	SS	NT512T64U88BOBY-3C	*	*	*
2GB	NANYA	NT5TU128M8BJ-3C	5	NANYA	DS	NT2GT64U8HBOJY-3C	*	*	*
1GB	PSC	A3R12E3JFF719A9T02	5	PSC	DS	AL78E63J-6E1	*	*	*
2GB	Qimonda	HYB18T1GB00C2F-3S	5	QIMONDA	DS	HYS64T256020EU-3S-C2	*	*	*
512MB	SAMSUNG	K4T51083QE	5	SAMSUNG	SS	M378T8553EZ3-CE6	*	*	*
1GB	SAMSUNG	K4T51083QE	5	SAMSUNG	DS	M378T2953EZ3-CE6	*	*	*
4GB	SAMSUNG	K4T2G084QA-HCE6	5	SAMSUNG	DS	M378T5263AZ3-CE6	*	*	*
512MB	Super Talent	Heat-Sink Package	5	N/A	SS	T6UA512C5	*	*	*
1GB	Super Talent	Heat-Sink Package	5	N/A	DS	T6UB1GC5	*	*	*
512MB	TwinMOS	TMM6208G8M30C	5	TwinMOS	SS	8D-23JK5M2ETP	*	*	*
512MB	Aeonon	AET93R300B	5	AENEON	SS	AET660UD00-30DB97X	*	*	*
1GB	Aeonon	AET93R30DB	5	AENEON	DS	AET760UD00-30B97X	*	*	*
2GB	Aeonon	AET03F30DB	5	AENEON	DS	AET860UD00-30DB08X	*	*	*

Liste des fabricants de mémoire agréés pour la P5Q Deluxe DDR2-667MHz (suite)

Taille	Fabricant	No de puce	CL	Marque	SS/ DS	No de pièce.	Support DIMM (Optionnel)		
							A*	B*	C*
512MB	Asint	DDRII6408-6E	N/A	Asint	SS	SLX264M8-J6E	*	*	*
1GB	Asint	DDRIII1208-6E	N/A	Asint	SS	SLY2128M8-J6E	*	*	*
512MB	CENTURY	HY5PS12821CFP-Y5	5	Hynix	SS	26V2H8	*	*	*
1GB	CENTURY	HY5PS12821CFP-Y5	5	Hynix	DS	26VOH8	*	*	*
1GB	Kingbox	EPD264082200E-4	N/A	Kingbox	DS	N/A	*	*	*
512MB	MDT	18D51280D-30648	4	MDT	SS	M512-667-8	*	*	
1GB	MDT	18D51280D-30646E	4	MDT	DS	M924-667-16	*	*	
512MB	Patriot	PM64M8D2BU-3KC	N/A	N/A	SS	PSD251266781	*	*	*
1GB	Patriot	PM64M8D2BU-3PAC	5	Patriot	DS	PSD21G6672	*	*	*
1GB	UMAX	U2S12D30TP-6E	N/A	UMAX	DS	D46701GP3-63BJU	*	*	*
2GB	UMAX	U2S24D30TP-6E	N/A	UMAX	DS	D46702GP0-73BCU	*	*	*



Face(s): SS - Single-sided DS - Double-face

Support DIMM :

- **A*:** Supporte un module inséré dans n'importe quel slot en tant que configuration mémoire Single-channel.
- **B*:** Supporte une paire de modules insérée soit dans les slots oranges soit dans les slots noirs comme une paire de configuration mémoire bi-canal.
- **C*:** Supporte 4 modules insérés dans les ports oranges et noirs comme deux paires de configuration mémoire bi-canal.



Visitez le site Web d'ASUS pour obtenir la liste mise à jour des fabricants de mémoire agréés.

2.4.3 Installer un module DIMM



Débranchez l'alimentation avant d'ajouter ou de retirer des modules DIMM ou tout autre composant système. Ne pas le faire risquerait d'endommager la carte mère et les composants.

1. Déverrouillez un socket DIMM en pressant les clips de rétention vers l'extérieur.
2. Alignez un module DIMM sur le socket de sorte que l'encoche sur le module corresponde à l'ergot sur le socket.

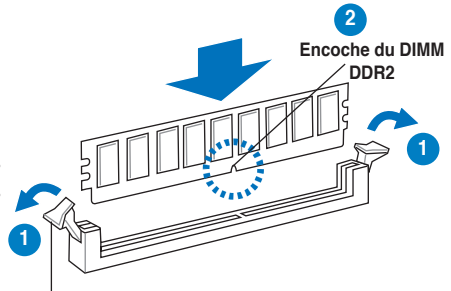

Clip de rétention déverrouillé



Un DIMM DDR2 est doté d'une encoche, ce qui lui permet de ne pouvoir être inséré dans le socket que dans un seul sens. Ne forcez pas sur le module pour éviter de l'endommager.

3. Insérez fermement le module DIMM dans le socket jusqu'à ce que les clips se remettent en place d'eux-mêmes et que le module soit bien en place.

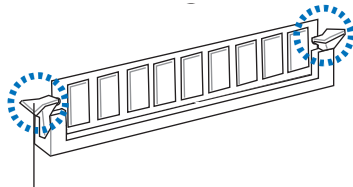

Clip de rétention verrouillé

2.4.4 Enlever un module DIMM

Pour enlever un module DIMM:

1. Pressez en même temps les clips de rétention vers l'extérieur pour déverrouiller le module DIMM.

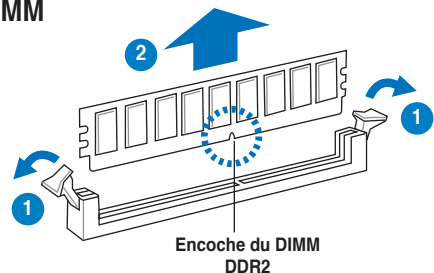

Soutenez le module avec vos doigts lorsque vous pressez sur les clips de rétention. Le module pourrait être endommagé s'il est éjecté avec trop de force.

2. Enlevez le module DIMM du socket.

2.5 Slots d'extension

Par la suite, vous pourriez avoir besoin d'installer des cartes d'extension. La section suivante décrit les slots et les cartes d'extension supportées.



Assurez-vous d'avoir bien débranché le câble d'alimentation avant d'ajouter ou de retirer des cartes d'extension. Manquer à cette précaution peut vous blesser et endommager les composants de la carte mère.

2.5.1 Installer une carte d'extension

Pour installer une carte d'extension:

1. Avant d'installer la carte d'extension, lisez bien la documentation livrée avec cette dernière et procédez aux réglages matériels nécessaires pour ajouter cette carte.
2. Ouvrez le boîtier (si votre carte mère est montée dans un châssis).
3. Retirez l'équerre correspondant au slot dans lequel vous désirez installer la carte. Conservez la vis pour une utilisation ultérieure.
4. Alignez le connecteur de la carte avec le slot et pressez fermement jusqu'à ce que la carte soit bien installée dans le slot.
5. Fixez la carte au châssis avec la vis que vous avez ôtée auparavant.
6. Refermez le boîtier.

2.5.2 Configurer une carte d'extension

Après avoir installé la carte d'extension, configurez-la en ajustant les paramètres logiciels.

1. Allumez le système et procédez, si besoin est, aux modifications du BIOS. Voir Chapitre 4 pour des informations sur la configuration du BIOS.
2. Assignez un IRQ à la carte. Reportez-vous aux tableaux de la page suivante.
3. Installez les pilotes de la carte d'extension.



Quand vous utilisez des cartes PCI sur des slots partagés, assurez-vous que les pilotes supportent la fonction "Share IRQ" ou que les cartes ne nécessitent pas d'assignation d'IRQs. Auquel cas, des conflits risquent de survenir entre deux groupes PCI, rendant le système instable et la carte PCI inutilisable. Référez-vous au tableau de la page suivante pour plus de détails.

2.5.3 Assignation des IRQ

Assignation standard des IRQ

IRQ	Priorité	Fonction standard
0	1	Horloge système
1	2	Contrôleur clavier
2	–	Redirection vers IRQ#9
4	12	Port communications (COM1)*
5	13	IRQ Holder for PCI Steering*
6	14	Contrôleur disquettes
7	15	Reservé
8	3	CMOS système horloge temps réel
9	4	IRQ Holder for PCI Steering*
10	5	IRQ Holder for PCI Steering*
11	6	IRQ Holder for PCI Steering*
12	7	Reservé
13	8	Processeur de données numériques
14	9	Canal IDE primaire

* Ces IRQ sont habituellement disponibles pour les périphériques PCI.

Assignation des IRQ pour cette carte mère

	A	B	C	D	E	F	G	H
PCIE1_1	–	–	Partagé	–	–	–	–	–
PCIE1_2	–	–	–	Partagé	–	–	–	–
PCIE16_1	Partagé	–	–	–	–	–	–	–
PCIE16_2	Partagé	–	–	–	–	–	–	–
PCIE16_3	Partagé	–	–	–	–	–	–	–
LAN (8056)	–	Partagé	–	–	–	–	–	–
LAN (8001)	–	–	Partagé	–	–	–	–	–
Marvell 6121	Partagé	–	–	–	–	–	–	–
PCI_1	Partagé	–	–	–	–	–	–	–
PCI_2	–	Partagé	–	–	–	–	–	–
Contrôleur USB 1	–	–	–	–	–	–	–	Partagé
Contrôleur USB 2	–	–	–	Partagé	–	–	–	–
Contrôleur USB 3	–	–	Partagé	–	–	–	–	–
Contrôleur USB 4	Partagé	–	–	–	–	–	–	–
Contrôleur USB 5	Partagé	–	–	–	–	–	–	–
Contrôleur USB 6	–	–	–	–	–	Partagé	–	–
Contrôleur USB 2.0 1	–	–	–	–	–	–	–	Partagé
Contrôleur USB 2.0 2	–	–	Partagé	–	–	–	–	–
Contrôleur SATA 1	–	–	Partagé	–	–	–	–	–
Contrôleur SATA 2	–	–	–	Partagé	–	–	–	–
Audio Azalia	–	–	–	–	–	–	Partagé	–

2.5.4 Slots PCI

Les slots PCI supportent des cartes telles que les cartes réseau, SCSI, USB et toute autre carte conforme au standard PCI. L'illustration montre une carte réseau installée sur un slot PCI.

2.5.5 Slots PCI Express x1

Cette carte mère supporte des cartes réseau PCI Express x1, des cartes SCSI et toute autre carte conforme aux spécifications PCI Express. L'illustration montre une carte réseau installée sur un port PCI Express x1.

2.5.6 Slots PCI Express 2.0 x16

Cette carte mère intègre deux slots PCI Express 2.0 x16 supportant les cartes graphiques PCI Express x16 conformes aux standards PCI Express. Référez-vous à l'illustration ci-dessous pour l'emplacement des slots.

2.5.7 Slot Universal PCI Express x16

Cette carte mère supporte également un slot Universel PCI Express x16 à une vitesse maximale x4. Référez-vous à l'illustration ci-dessous pour l'emplacement des slots.

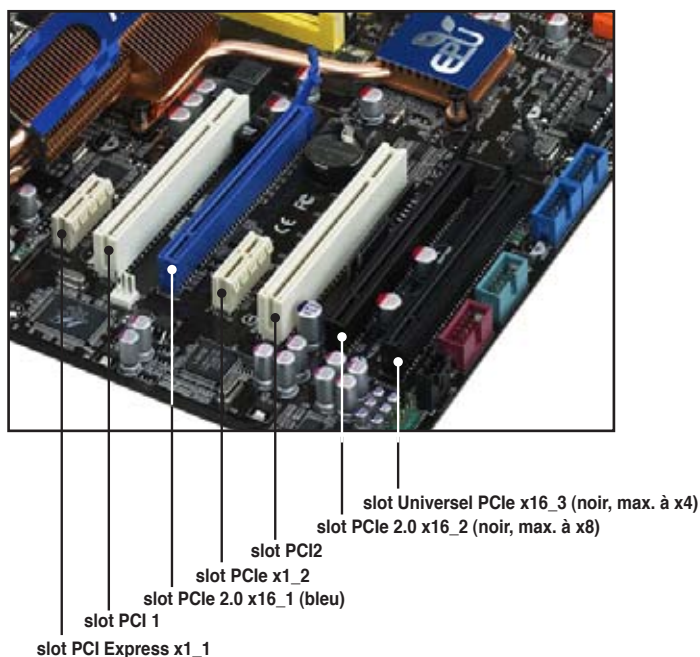



-
- Si vous utilisez une seule carte VGA, installez en premier une carte graphique PCI Express x16 sur le slot PCIe 2.0 x16_1 (bleu) pour obtenir de meilleures performances de la carte graphique.
 - En mode CrossFireX™, installez les cartes graphiques PCI Express x16 sur les slots PCIe 2.0 x16_1 (bleu) et PCIe 2.0 x16_2 (noir) pour obtenir de meilleures performances de vos cartes graphiques.
 - Pour le mode 3-Way CrossFireX™, utilisez les deux slots PCIe 2.0 x16 et le slot universel PCIe x16.
 - Il est recommandé de fournir une alimentation suffisante en mode CrossFireX™. Voir page 2-32 pour plus de détails.
 - Si un des slots PCIe x1 est occupé, le slot universel PCI Express x16 (noir) est rétrogradé à une vitesse maximale de x1.
 - Connectez un ventilateur du châssis sur le connecteur CHA_FAN1/2/3 de la carte mère pour obtenir un meilleur environnement thermique pour les cartes graphiques. Voir page 2-29 pour plus de détails.
-

2.6 Jumpers

1. Clear RTC RAM (CLRTC)

Ce jumper vous permet d'effacer la Real Time Clock (RTC) RAM du CMOS. Vous pouvez effacer de la mémoire CMOS la date, l'heure et paramètres setup du système en effaçant les données de la CMOS RTC RAM. La pile bouton intégrée alimente les données de la RAM dans le CMOS, incluant les paramètres système tels que les mots de passe.

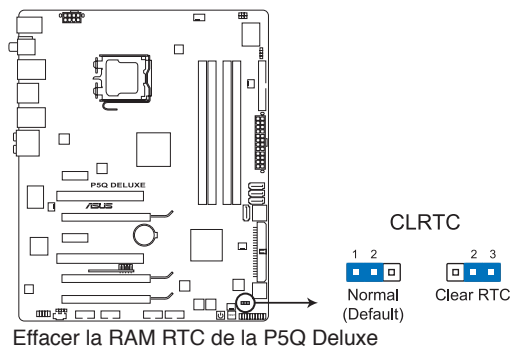

Pour effacer la RTC RAM:

1. Eteignez l'ordinateur et débranchez le cordon d'alimentation.
2. Passez le jumper des pins 1-2 (par défaut) aux pins 2-3. Maintenez le capuchon sur les pins 2-3 pendant 5~10 secondes, puis replacez-le sur les pins 1-2.
3. Branchez le cordon d'alimentation et démarrez l'ordinateur.
4. Maintenez la touche enfoncée lors du boot et entrez dans le BIOS pour saisir à nouveau les données.



Sauf en cas d'effacement de la RTC RAM, ne bougez jamais le jumper des pins CLRTC de sa position par défaut. Enlever le jumper provoquerait une défaillance de boot !



- Si les étapes décrites plus haut ne vous aident pas, retirez la pile embarquée, déplacez à nouveau le jumper pour supprimer les données de la RAM RTC du CMOS. Une fois le CMOS effacé, réinstallez la pile.
- Vous n'avez pas besoin d'effacer la RTC lorsque le système plante à cause d'un mauvais overlocking. Dans ce dernier cas, utilisez la fonction C.P.R. (CPU Parameter Recall). Eteignez et redémarrez le système afin que le BIOS puisse automatiquement récupérer ses valeurs par défaut.
- En raison du comportement du chipset, la mise hors tension du système est nécessaire avant d'utiliser la fonction C.P.R. Vous devrez mettre hors tension puis sous tension l'alimentation avant de redémarrer le système.

2. Paramètres de survolage du CPU / Northbridge (3-pin OV_CPU; 3-pin OV_NB)

Ces jumpers vous permettent d'activer ou désactiver les paramètres avancés de survolage du CPU et du Northbridge dans le BIOS. Lisez les informations suivantes avant de changer la configuration de ces jumpers. Placez le couvercle sur les broches 1-2 pour activer la fonction avancée de survolage du CPU / Northbridge.

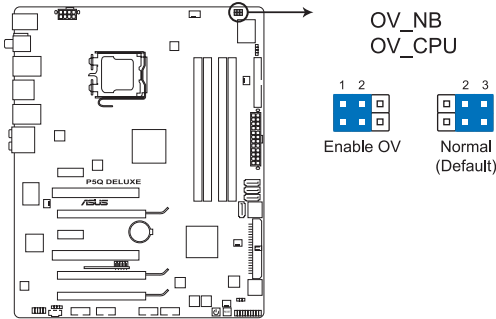

Paramètres de survolage du CPU/Northbridge de la P5Q Deluxe

	OV_CPU	OV_NB
Broches 2-3 (Défaut)	jusqu'à 1.70V	jusqu'à 1.9V
Broches 1-2 (OV activé)	jusqu'à 2.10V	jusqu'à 2.2V



- Avant de changer l'emplacement pour activer le support des hauts voltages, utilisez tout d'abord l'élément du BIOS introduit dans la section **3.4 Ai Tweaker** pour sélectionner les performances du CPU et du Northbridge désirées. Assurez-vous que votre système fonctionne correctement sous de hauts voltages avant de modifier la configuration des jumpers.
- Référez-vous à la section **3.4 Ai Tweaker** pour plus d'informations sur les paramètres de survolage du CPU et du Northbridge.
- **NE PLACEZ pas** le jumper OV_CPU sur les broches 1-2 lorsque vous installez un nouveau CPU et que vous n'avez pas encore démarré. Cela pourrait stopper le système. En cas de panne du système causée par une mauvaise configuration du jumper OV_CPU, éteignez le système puis déplacez le jumper sur les broches 2-3.
- Le système peut demander un système de refroidissement plus performant (comme par exemple un système de refroidissement à eau) pour fonctionner de manière stable sous de hauts voltages.

2.7 Interrupteurs embarqués

Les interrupteurs embarqués vous permettent d'allumer ou de redémarrer rapidement votre système lorsque vous souhaitez régler les performances lorsque vous travaillez à système ouvert.

1. Interrupteur de mise sous tension

Appuyez sur l'interrupteur de mise sous tension pour allumer ou faire sortir le système du mode veille.

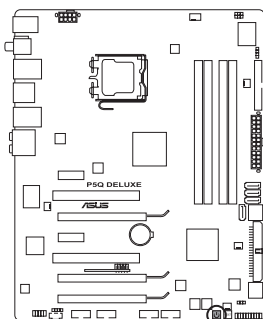

Interrupteur de mise sous tension
de la P5Q Deluxe

2. Interrupteur de redémarrage

Appuyez sur l'interrupteur de redémarrage pour redémarrer le système.

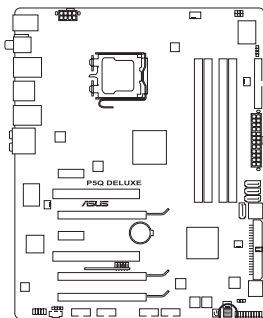

Interrupteur de redémarrage de la P5Q Deluxe

2.8 Connecteurs

2.8.1 Connecteurs arrières

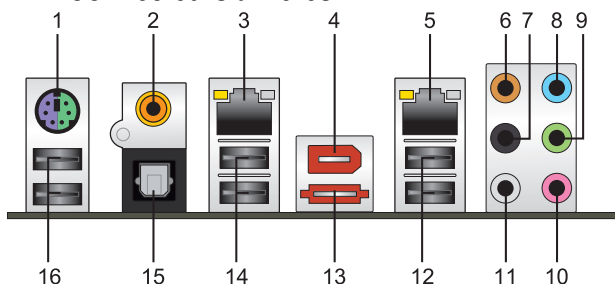

1. **Port combo clavier/souris PS/2.** Ce port est dédié à un clavier ou une souris PS/2.
2. **Port coaxial S/PDIF Out.** Ce port sert à être relié à un périphérique audio externe via un câble coaxial S/PDIF.
3. **Port LAN2 (RJ-45).** Supporté par le contrôleur Gigabit LAN Marvell®, ce port permet une connexion Gigabit à un réseau LAN (Local Area Network) via un hub réseau. Se référer au tableau ci-dessous pour des indications sur la LED du port LAN.
4. **Port IEEE 1394a.** Ce port 6 broches IEEE 1394a offre une connectivité ultra rapide pour les périphériques audio/vidéo, les périphériques de stockage, PC, ou les périphériques portables.
5. **Port LAN 1 (RJ-45) *.** Supporté par le contrôleur Gigabit LAN Marvell®, ce port permet une connexion Gigabit à un réseau LAN (Local Area Network) via un hub réseau. Se référer au tableau ci-dessous pour des indications sur la LED du port LAN.
***Pour être conforme à Energy Star 4.0, ce port ne supporte pas la fonction WOL (Wake on LAN).**

Descriptif des LED du port LAN

LED Activité		LED Vitesse du lien	
Statut	Description	Statut	Description
ETEINT	Pas de lien	ETEINT	Connexion à 10 Mbps
ORANGE	Lié	ORANGE	Connexion à 100 Mbps
CLIGNOTANT	Activité	VERT	Connexion à 1 Gbps

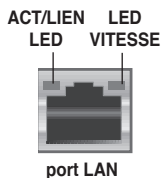

6. **Port Center/Subwoofer (orange).** Ce port accueille la centrale et le subwoofer (center/subwoofer).
7. **Port Rear Speaker Out (noir).** Ce port est dédié à la connexion des haut-parleurs arrières en configuration audio 4, 6 ou 8 canaux.
8. **Port Line In (bleu clair).** Ce port est dédié à un lecteur de cassette, de CD, de DVD ou d'autres sources audio.
9. **Port Line Out (vert).** Ce port est dédié à un casque ou un haut parleur. En configuration 4, 6, ou 8 canaux, la fonction de ce port devient Front Speaker Out.

10. **Port Microphone (pink).** Ce port sert à connecter un microphone.
11. **Port Side Speaker Out (gris).** Ce port est dédié à la connexion d'haut-parleurs latéraux en configuration audio 8 canaux.



Référez-vous au tableau des configurations audioci-dessous pour les fonctions des ports en configuration 2, 4, 6, ou 8 canaux.

Configuration Audio 2, 4, 6 ou 8 canaux

Port	casque 2 canaux	4 canaux	6 canaux	8 canaux
Bleu clair	Line In	Line In	Line In	Line In
Vert	Line Out	Front Speaker Out	Front Speaker Out	Front Speaker Out
rose	Mic In	Mic In	Mic In	Mic In
Orange	–	–	Center/Subwoofer	Center/Subwoofer
Noir	–	Rear Speaker Out	Rear Speaker Out	Rear Speaker Out
Gris	–	–	–	Side Speaker Out

12. **Ports USB 2.0 1 et 2.** Ces ports Universal Serial Bus (USB) 4 broches sont disponibles pour la connexion de périphériques USB 2.0.
13. **Port SATA externe.** Ce port permet de connecter un disque dur Serial ATA externe.



N'INSEREZ pas différents connecteurs sur le port SATA externe.

14. **Ports USB 2.0 3 et 4.** Ces ports Universal Serial Bus (USB) 4 broches sont disponibles pour la connexion de périphériques USB 2.0.
15. **Port Optique S/PDIF Out.** Ce port sert à être relié à un périphérique audio externe via un câble optique S/PDIF.
16. **Ports USB 2.0 5 et 6.** Ces ports Universal Serial Bus (USB) 4 broches sont disponibles pour la connexion de périphériques USB 2.0.

2.8.2 Connecteurs internes

1. Connecteur pour lecteur de disquettes (34-1 pin FLOPPY)

Ce connecteur accueille le câble pour lecteur de disquette (FDD). Insérez un bout du câble dans le connecteur sur la carte mère, puis l'autre extrémité à l'arrière du lecteur de disquette.

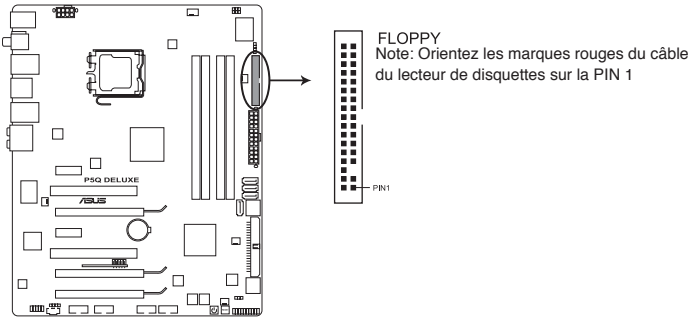

Connecteur pour lecteur de disquettes de la P5Q Deluxe



La Pin 5 du connecteur a été enlevée pour empêcher une mauvaise connexion lors de l'utilisation d'un câble FDD dont la pin 5 est couverte.

2. Connecteur TPM (20-1 pin TPM) [Optionnel]

Ce connecteur supporte un système Trusted Platform Module (TPM) qui vous permet de stocker en toute sécurité vos clés, certificats numériques, mots de passe et données. Un système TPM aide également à améliorer le niveau de sécurité réseau, à protéger les identités numériques et assure l'intégrité de la plate-forme.

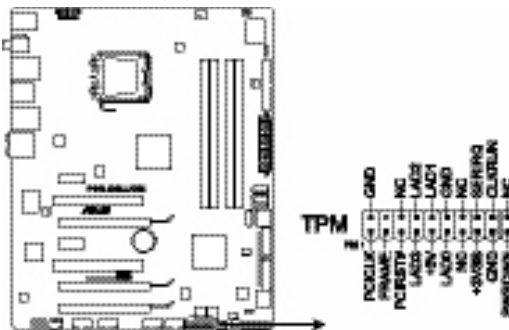

Connecteur TPM de la P5Q Deluxe



Le module TPM est vendu séparément.

3. Connecteur IDE (40-1 pin PRI_IDE)

Ce connecteur est destiné à un câble Ultra DMA 133/100/66. Le câble Ultra DMA 133/100/66 possède trois connecteurs: un bleu, un noir, et un gris. Connectez l'interface bleue au connecteur IDE primaire de la carte mère, puis sélectionner un des modes ci-dessous pour configurer vos périphériques.

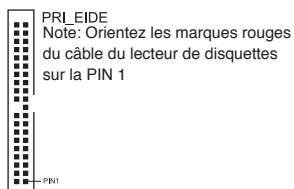
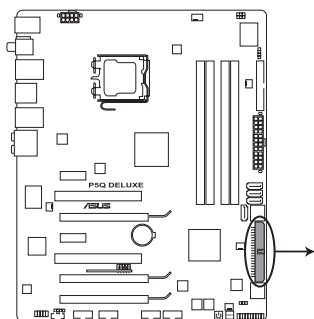

Connecteur IDE de la P5Q Deluxe

	Paramètres de jumper	Mode du(des) périphérique(s)	Connecteur
Un périphérique	Cable-Select ou Maître	-	Noir
Deux périphériques	Cable-Select	Maître	Noir
		Esclave	Gris
	Maître	Maître	Noir ou gris
	Esclave	Esclave	Noir ou gris



- La broche 20 du connecteur IDE a été retirée pour correspondre à l'ouverture obturée du connecteur du câble Ultra DMA. Ceci vous évite une mauvaise insertion du câble IDE.
- Utilisez le câble 80-conducteurs pour les périphériques Ultra DMA 133/100 IDE.



Si un périphérique quelconque est configuré sur "Cable-Select," assurez-vous que tous les autres jumpers des périphériques possèdent la même configuration.

4. Connecteurs SATA ICH10R [rouge] (7-pin SATA1-6)

Ces connecteurs sont destinés à des câbles Serial ATA pour la connexion de disques durs Serial ATA.

Si vous installez des disques durs Serial ATA, vous pouvez créer des ensembles RAID 0, 1, 5 et 10 avec la technologie Intel® Matrix Storage via le contrôleur RAID Intel® ICH10R embarqué.

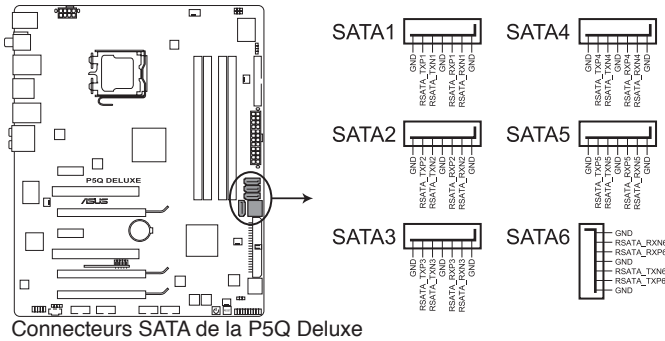

Connecteurs SATA de la P5Q Deluxe



- Ces connecteurs sont configurés par défaut en mode Standard IDE. En mode Standard IDE, vous pouvez connecter des disques durs Serial ATA de boot/ de données sur ces connecteurs. Si vous souhaitez créer un ensemble RAID Serial ATA en utilisant ces connecteurs, réglez l'élément "Configure SATA as" du BIOS sur [RAID]. Voir section **3.3.6 SATA Configuration** pour plus de détails.
- **Avant de créer une configuration RAID, reportez-vous à la section 4.4.3 Configuration RAID Intel** ou au manuel de configuration RAID contenu dans le DVD de support livré avec la carte mère.
- Vous devez installer Windows® XP Service Pack 1 avant d'utiliser des disques durs SATA. La fonction SATA RAID (RAID 0, 1, 5 et 10) est disponible uniquement si vous utilisez Windows® XP ou une version ultérieure.
- Lorsque vous utilisez la fonction de branchement à chaud ou la technologie NCQ, réglez l'élément **Configure SATA as** du BIOS sur [AHCI]. Voir section **3.3.6 SATA Configuration** pour plus de détails.



Connectez l'extrémité à angle droit du câble SATA au périphérique SATA. Vous pouvez aussi connecter cette extrémité du câble SATA au port SATA embarqué pour éviter les conflits mécaniques avec les cartes graphiques de grande taille.

côté à angle droit

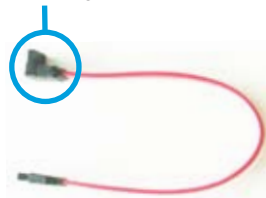

5. Connecteurs Serial ATA SIL5723 [orange] (7-pin SATA_E1, SATA_E2)

Ces connecteurs sont destinés aux câbles Serial ATA des disques durs Serial ATA. Si vous avez installé des disques durs Serial ATA, vous pouvez créer une configuration **EZ Backup** ou **Super Speed** avec la technologie Drive Xpert via le contrôleur embarqué Silicon Image® SIL5723.

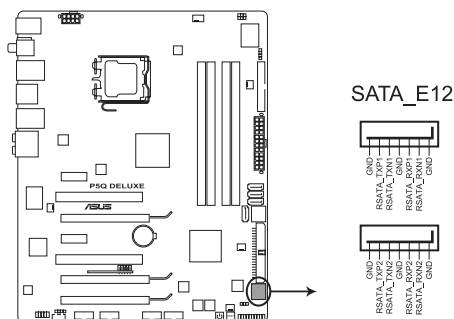

Connecteurs SATA (Silicon Image*)
de la P5Q Deluxe

SATA_E1 (orange, Port 0)



Note : l'autocollant sur le connecteur SATA illustre la définition des ports SATA_E1 et SATA_E2 lorsque vous utilisez la fonction Drive Xpert. Référez-vous à la section 4.3.11 **ASUS Drive Xpert** pour des instructions détaillées sur cette application.

SATA_E2 (blanc, Port 1)



- Les ports SATA_E1 (orange, port 0) et SATA_E2 (blanc, port 1) sont destinés uniquement à des disques durs SATA. Les périphériques ATAPI ne sont pas supportés.
- Effectuez les sauvegardes nécessaires avant d'utiliser la fonction **Drive Xpert** : Toutes les données originales du disque dur SATA_E2 (blanc, port1) seront supprimées pendant l'installation de **EZ Backup**. Toutes les données originales des deux disques durs seront supprimées pendant l'installation de **Super Speed**.



- Avant d'utiliser la technologie Drive Xpert, assurez-vous d'avoir connecté les câbles SATA et installé les disques durs SATA.
- La fonction Drive Xpert est disponible uniquement lorsque les disques durs connectés aux ports SATA_E1 (orange, port 0) et SATA_E2 (blanc, port 1) sont configuré en tant que disques de données.
- Lorsque vous utilisez un disque dur en mode **Normal**, connectez le disque dur sur le port SATA_E1 (orange, port 0) de la carte mère.



Référez-vous à la section 4.3.11 **ASUS Drive Xpert** pour des instructions détaillées sur cette application.

6. Connecteurs USB (10-1 pin USB78, USB910)

Ces connecteurs sont dédiés à des ports USB2.0. Connectez le câble du module USB à l'un de ces connecteurs, puis installez le module dans un slot à l'arrière du châssis. Ces connecteurs sont conformes au standard USB 2.0 qui peut supporter jusqu'à 480 Mbps de vitesse de connexion.

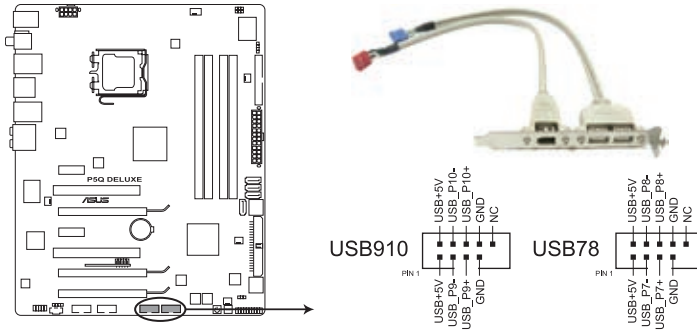

Connecteurs USB 2.0 de la P5Q Deluxe



Ne connectez jamais un câble IEEE 1394 au connecteur USB. Vous endommageriez la carte mère !



Si votre châssis supporte les ports USB en façade, Vous pouvez raccorder un câble USB à ces connecteurs. Connectez le câble USB sur le ASUS Q-Connector (USB, bleu) en premier, puis installez le Q-Connector (USB) sur le connecteur USB de la carte mère.

7. Connecteur port IEEE 1394a (10-1 pin IE1394_1)

Ce connecteur est dédié à un module IEEE 1394a. Connectez le câble du module IEEE 1394 à ce connecteur, puis installez le module dans un slot à l'arrière du châssis.

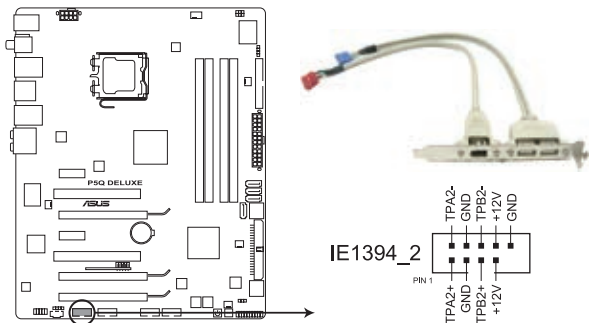

Connecteurs IEEE 1394a de la P5Q Deluxe



Ne connectez jamais un câble USB au connecteur 1394a. Vous risqueriez d'endommager la carte mère !



Vous pouvez raccorder un câble FireWire/1394 à ce connecteur si votre châssis supporte les ports IEEE1394 en façade. Connectez le câble 1394 sur le ASUS Q-Connector (1394, rouge) en premier, puis installez le Q-Connector (1394) sur le connecteur 1394 de la carte mère.

8. Connecteurs de ventilation CPU, châssis, et alimentation (4-pin CPU_FAN, 3-pin CHA_FAN1-3, 3-pin PWR_FAN)

Les connecteurs de ventilation supportent des ventilateurs de 350mA~2000mA (24 W max.) ou un total de 1A~7A (84 W max.) à +12V. Connectez les câbles des ventilateurs à ces connecteurs sur la carte mère, en vous assurant que le fil noir de chaque câble corresponde à la broche de terre de chaque connecteur.

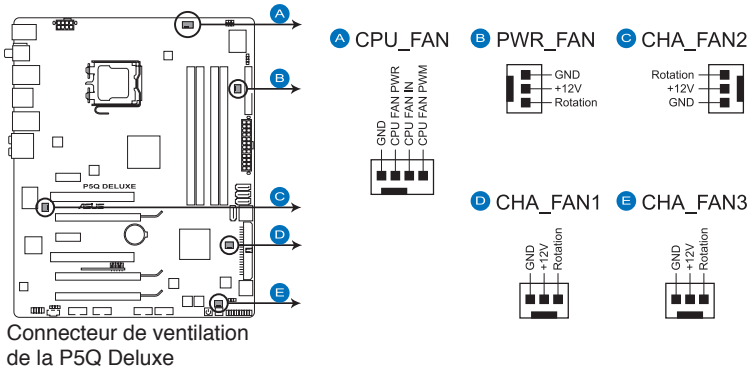

N'oubliez pas de connecter les câbles des ventilateurs aux connecteurs de ventilation de la carte mère. Une trop faible circulation d'air dans le système pourrait endommager les composants de la carte mère. Ces connecteurs ne sont pas des jumpers ! N'Y PLACEZ PAS de capuchons de jumpers !



- Seuls les connecteurs CPU-FAN et CHA-FAN 1-3 supportent la fonction ASUS Q-Fan.
- Si vous installez deux cartes VGA, nous vous recommandons de brancher le câble de ventilation du châssis sur le connecteur CHA_FAN1, CHA_FAN2 ou CHA_FAN3 de la carte mère pour obtenir un meilleur environnement thermique.

9. Connecteur chassis intrusion (4-1 pin CHASSIS)

Ce connecteur est dédié à un détecteur d'intrusion intégré au châssis. Connectez le câble du détecteur d'intrusion ou du switch à ce connecteur. Le détecteur enverra un signal de haute intensité à ce connecteur si un composant du boîtier est enlevé ou déplacé. Le signal est ensuite généré comme événement d'intrusion châssis.

Par défaut, les broches nommées "Chassis Signal" et "Ground" sont couvertes d'un capuchon à jumper. N'enlevez ces capuchons que si vous voulez utiliser la fonction de détection des intrusions.

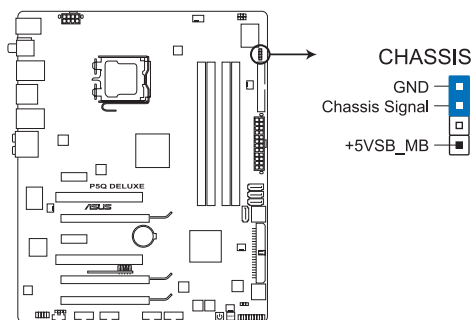

Connecteur du détecteur d'intrusion châssis de la P5Q Deluxe

10. Connecteur port Série (10-1 pin COM1)

Ce connecteur est dédié à un port (COM). Connectez le module du port série sur ce connecteur, puis installez le module sur une des fentes situées sur l'arrière du châssis.

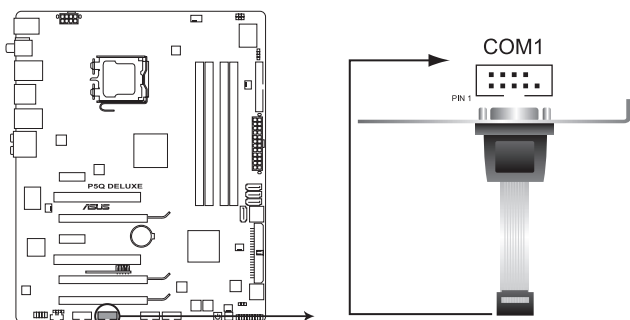

Connecteur du port série (COM1) de la P5Q Deluxe

11. Connecteur audio en façade (10-1 pin AAFP)

Ce connecteur sert à un module d'E/S audio en façade supportant soit le standard HD Audio soit l'AC '97. Connectez le câble du module d'E/S à ce connecteur.

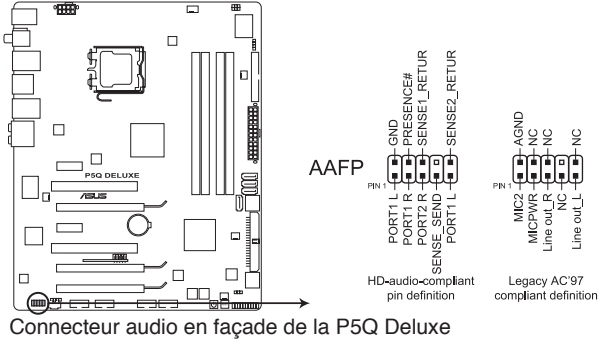

Connecteur audio en façade de la P5Q Deluxe



- Utilisez un châssis doté d'un module d'E/S audio haute définition en façade si vous souhaitez utiliser les fonctions HD audio.
- Si vous souhaitez connecter un module audio haute définition sur ce connecteur, réglez l'élément **Front Panel Type** du BIOS sur [HD Audio]. Si vous souhaitez connecter un module audio AC' 97 sur ce connecteur, réglez l'élément sur [AC97]. Voir section 3.5.3 **Onboard Device Configuration** pour plus de détails.

12. Connecteurs d'alimentation ATX (24-pin EATXPWR, 8-pin EATX12V)

Ces connecteurs sont destinés aux prises d'alimentation ATX. Les prises d'alimentation sont conçues pour n'être insérées que dans un seul sens dans ces connecteurs. Trouvez le bon sens et appuyez fermement jusqu'à ce que la prise soit bien en place.

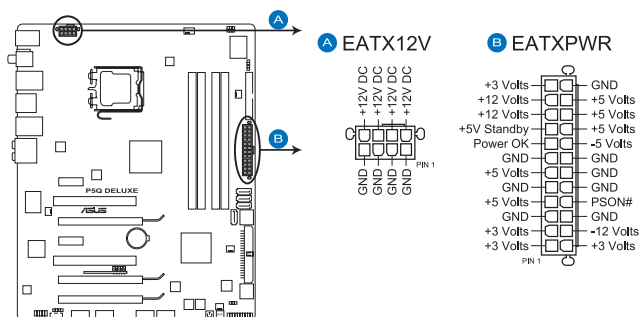

Connecteurs d'alimentation ATX de la P5Q Deluxe



- Pour un système totalement configuré, nous vous recommandons d'utiliser une alimentation conforme à la Specification 2.0 (ou version ultérieure) ATX 12 V, et qui fournit au minimum **400 W**.
- N'oubliez pas de connecter la prise EATX12V 8 broches sinon le système ne bootera pas.
- Une alimentation plus puissante est recommandée lors de l'utilisation d'un système équipé de plusieurs périphériques. Le système pourrait devenir instable, voire ne plus démarrer du tout, si l'alimentation est inadéquate.
- Si vous souhaitez utiliser deux cartes graphiques PCI Express x16, utilisez une unité d'alimentation pouvant délivrer de 500 W à 600 W ou plus pour assurer la stabilité du système
- Si vous n'êtes pas certains de l'alimentation minimum requise pour votre système, référez-vous à la section **Recommended Power Supply Wattage Calculator** sur le site <http://support.asus.com/PowerSupplyCalculator/PSCalculator.aspx?SLanguage=fr> pour plus de détails.

13. Connecteur audio du lecteur optique (4-pin CD)

Ces connecteurs vous permettent de recevoir une entrée audio stéréo depuis un CD-ROM, une carte tuner TV ou MPEG.

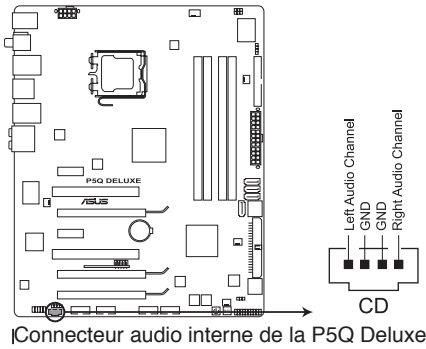

14. Connecteur audio numérique (4-1 pin SPDIF)

Ce connecteur est dédié au(x) port(s) Sony/Philips Digital Interface (S/PDIF).

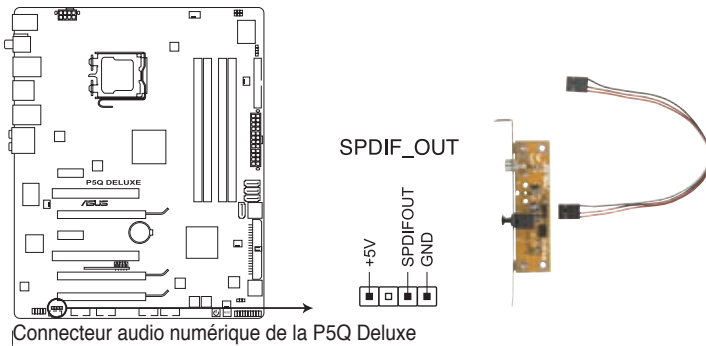

Le câble S/PDIF out est vendu séparément.

15. Connecteur panneau système (20-8 pin PANEL)

Ce connecteur supporte plusieurs fonctions présentes sur les châssis.

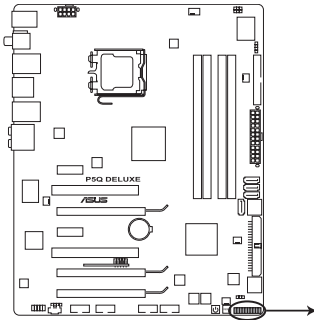

Connecteur panneau système de la P5Q Deluxe

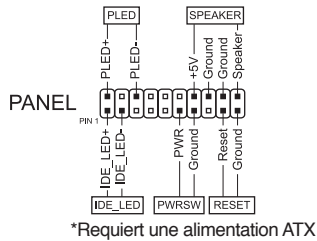

- **LED d'alimentation système (2-pin PLED)**

Ce connecteur 2 broches est dédié à la LED d'alimentation système. Connectez le câble "power LED" du boîtier à ce connecteur. La LED d'alimentation système s'allume lorsque vous démarrez le système et clignote lorsque ce dernier est en veille.

- **LED d'activité HDD (2-pin IDE_LED)**

Ce connecteur 2 broches est dédié à la LED HDD Activity (activité du disque dur). Reliez le câble HDD Activity LED à ce connecteur. La LED IDE s'allume ou clignote lorsque des données sont lues ou écrites sur le disque dur.

- **Haut-parleur d'alerte système (4-pin SPEAKER)**

Ce connecteur 4 broches est dédié au petit haut-parleur d'alerte du boîtier. Ce petit haut-parleur vous permet d'entendre les bips d'alerte système.

- **Bouton d'alimentation ATX/Soft-off (2-pin PWRSW)**

Ce connecteur est dédié au bouton d'alimentation du système. Appuyer sur le bouton d'alimentation (power) allume le système ou passe le système en mode VEILLE ou SOFT-OFF en fonction des réglages du BIOS. Presser le bouton d'alimentation pendant plus de quatre secondes lorsque le système est allumé éteint le système.

- **Bouton Reset (2-pin RESET)**

Ce connecteur 2 broches est destiné au bouton "reset" du châssis. Il sert à redémarrer le système sans l'éteindre.

Q-Connector (panneau système)

ASUS Q-Connector vous permet de connecter en toute simplicité les câbles du panneau avant du châssis à la carte mère. Suivez les étapes suivantes pour installer ASUS Q-Connector.

1. Connectez les câbles du panneau avant à leur connecteur respectif sur le ASUS Q-Connector.

Référez-vous aux indications sur le Q-Connector pour connaître la définition de chaque pin, puis branchez les câbles correspondants du panneau avant comme indiqué ci-contre.

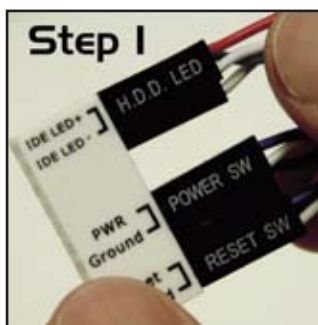

2. Insérez délicatement ASUS Q-Connector sur le connecteur System panel de la carte mère en vous assurant de l'avoir bien orienté.



3. Les fonctions du panneau frontal sont maintenant activées.

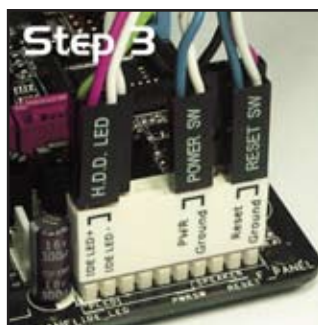

2.8.3 Installer le ventilateur optionnel



Installez le ventilateur optionnel uniquement si vous utilisez un dispositif de refroidissement passif ou liquide. Installer le ventilateur optionnel en même temps qu'un dispositif de refroidissement actif du CPU peut interférer avec le flux d'air et destabiliser le système.

1. Placez le ventilateur sur l'ensemble dissipateur/caloducs.
2. Faites correspondre le bord rainuré avec le dissipateur.



3. Enfoncez délicatement le ventilateur jusqu'à ce qu'il soit bien en place sur le dissipateur, puis connectez les câbles du ventilateur.
4. La photo ci-dessus montre le ventilateur correctement installé sur la carte mère.

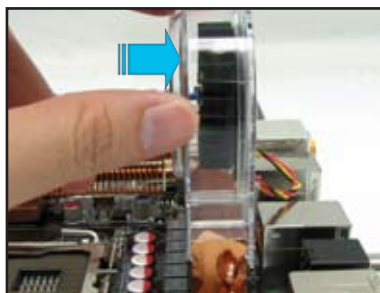

- Branchez les câbles du ventilateur optionnel sur le connecteur CHA_FAN2 de la carte mère.
- Assurez-vous que le ventilateur optionnel soit correctement installé afin d'éviter d'endommager le ventilateur et les composants de la carte mère.

2.9 Démarrer pour la première fois

1. Après avoir effectué tous les branchements, refermez le boîtier.
2. Assurez-vous que tous les interrupteurs soient éteints.
3. Connectez le câble d'alimentation au connecteur d'alimentation à l'arrière du boîtier
4. Connectez l'autre extrémité du câble d'alimentation à une prise de courant équipée d'une protection contre les surtensions.
5. Allumez l'ordinateur en suivant cet ordre:
 - a. Moniteur
 - b. Périphériques SCSI externes (en commençant par le dernier sur la chaîne)
 - c. Alimentation système
6. Après avoir démarré, La LED d'alimentation sur la face avant du boîtier s'allume. Pour les alimentations ATX, La LED Système s'allume lorsque vous pressez l'interrupteur d'alimentation ATX. Si votre moniteur est compatible avec les standards "non polluants" ou s'il possède une fonction d'économie d'énergie, la LED du moniteur peut s'allumer ou passer de la couleur orange à la couleur verte après l'allumage.

Le système exécute alors les tests de démarrage (POST). Pendant ces tests, le BIOS envoie des bips ; ou bien envoie des messages additionnels sur l'écran. Si rien ne se produit dans les 30 secondes qui suivent l'allumage du système, le système peut avoir échoué un des tests de démarrage. Vérifiez le paramétrage des cavaliers et les connexions ou appelez l'assistance technique de votre revendeur.

Bip BIOS	Description
Un bip court	V G A d é t e c t é Démarrage rapide désactivé Aucun clavier détecté
un bip continu suivi de deux bips courts suivis d'une pause (répété)	Aucune mémoire détectée
un bip continu suivi de trois bips courts	Aucun VGA détecté
un bip continu suivi de quatre bips courts	Panne d'un composant matériel

7. Au démarrage, maintenez la touche <Suppr> enfoncée pour avoir accès au menu de configuration du BIOS. Suivez les instructions du chapitre 4.

2.10 Eteindre l'ordinateur

2.10.1 Utiliser la fonction d'arrêt de l'OS

Si vous utilisez Windows® XP :

1. Cliquez sur la touche Start (Démarrer) puis sélectionnez Turn Off Computer.
2. Cliquez sur la touche the Turn Off (Arrêter) pour éteindre l'ordinateur.
3. La source d'alimentation doit être coupée après l'arrêt de Windows®.

Si vous utilisez Windows® Vista :

1. Cliquez sur le bouton Démarrer puis sur Arrêter.
2. L'alimentation doit s'éteindre après que Windows® soit fermé.

2.10.2 Utiliser la double fonction de l'interrupteur

Lorsque le système fonctionne, presser l'interrupteur d'alimentation pendant moins de 4 secondes passe le système en mode "sleep" ou en mode "soft off" en fonction du paramétrage du BIOS. Presser le bouton pendant plus de 4 secondes passe le système en mode "soft off" quel que soit le réglage du BIOS et de l'OS. Voir la section "3.6 Power Menu (menu Alimentation)" du chapitre 3 pour plus de détails.

Ce chapitre vous explique comment changer les paramètres du système via les menus du Setup du BIOS et décrit les paramètres du BIOS.

Le BIOS **3**

3.1	Gérer et mettre à jour votre BIOS	3-1
3.2	Configuration du BIOS	3-7
3.3	Main menu (menu Principal)	3-10
3.4	Ai Tweaker menu (Menu Ai Tweaker).. ..	3-15
3.5	Advanced menu (menu Avancé).....	3-22
3.6	Power menu (menu Alimentation)	3-29
3.7	Boot menu (menu Boot)	3-33
3.8	Tools menu (menu Outils)	3-37
3.9	Exit menu (menu Sortie).....	3-41

3.1 Gérer et mettre à jour votre BIOS

Les utilitaires suivants vous permettent de gérer et mettre à jour le Basic Input/Output System (BIOS).

1. **ASUS Update** (Mise à jour du BIOS en environnement Windows®.)
2. **ASUS EZ Flash 2** (Mise à jour BIOS sous DOS via une disquette bootable, un disque flash USB, ou le DVD de support de la carte mère.)
3. **ASUS AFUDOS** (Mise à jour du BIOS en mode DOS via une disquette de boot.)

Reportez-vous aux sections correspondantes pour plus de détails sur ces utilitaires.



Sauvegardez une copie du BIOS original de la carte mère sur une disquette bootable au cas où vous deviez restaurer le BIOS. Copiez le BIOS original en utilisant ASUS Update ou AFUDOS.

3.1.1 Utilitaire ASUS Update

ASUS Update est un utilitaire qui vous permet de gérer, sauvegarder et mettre à jour le BIOS de la carte mère sous un environnement Windows®. ASUS Update permet de:

- Sauvegarder le BIOS actuel
- Télécharger le dernier BIOS depuis Internet
- Mettre à jour le BIOS depuis un fichier BIOS à jour
- Mettre à jour le BIOS depuis Internet, et
- Voir les informations de version du BIOS.

Cet utilitaire est disponible sur le DVD de support livré avec la carte mère.



ASUS Update nécessite une connexion Internet via un réseau local ou via un fournisseur d'accès.

Installer ASUS Update

Pour installer ASUS Update:

1. Insérez le DVD de support dans le lecteur DVD. Le menu **Drivers** apparaît.
2. Cliquez sur l'onglet **Utilities**, puis cliquez sur **Install ASUS Update VX.XX.XX**.
3. ASUS Update est installé sur votre système.



Quittez toutes les applications Windows® avant de mettre à jour le BIOS en utilisant cet utilitaire.

Mise à jour du BIOS depuis Internet

Pour mettre à jour le BIOS depuis Internet:

1. Lancez l'utilitaire depuis Windows® en cliquant sur **Démarrer** > **Tous les programmes** > **ASUS** > **ASUSUpdate** > **ASUSUpdate**. La fenêtre principale apparaît.

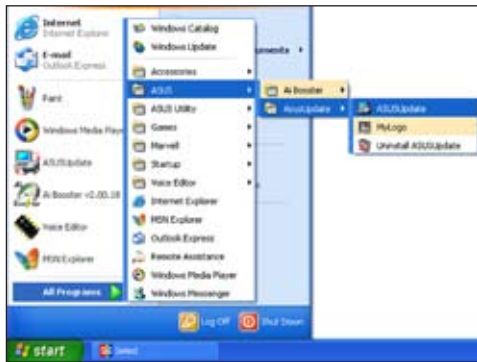

2. Choisissez **Update BIOS from the Internet** dans le menu puis cliquez sur **Next**.



3. Choisissez le site FTP ASUS le plus proche de chez vous ou cliquez sur **Auto Select**. Cliquez sur **Next**.

- Depuis le site FTP choisissez la version du BIOS à télécharger puis cliquez sur **Next**.
- Suivez les instructions à l'écran pour terminer la mise à jour.



ASUS Update est capable de se mettre à jour depuis Internet. Mettez toujours à jour l'utilitaire pour bénéficier de toutes ses fonctions.



Mise à jour du BIOS grâce à un fichier BIOS

Pour mettre à jour le BIOS via un fichier BIOS:

Pour effectuer cette mise à jour:

- Lancez ASUS Update depuis le bureau de Windows® en cliquant sur **Démarrer > Tous les programmes > ASUS > ASUSUpdate > ASUSUpdate**.



- Choisissez **Update BIOS from a file** dans le menu déroulant puis cliquez sur **Next**.
- Localisez le fichier BIOS puis cliquez sur **Sauvegarder**.
- Suivez les instructions à l'écran pour terminer le processus de mise à jour.



3.1.2 Utilitaire ASUS EZ Flash 2

ASUS EZ Flash 2 vous permet de mettre à jour votre BIOS sans avoir besoin de booter sur une disquette bootable et d'utiliser à un utilitaire sous DOS. EZ Flash est intégré à la puce du BIOS et est accessible en pressant <Alt> + <F2> lors du Power-On Self Tests (POST).

Pour mettre à jour le BIOS en utilisant EZ Flash 2:

1. Visitez le site web ASUS (www.asus.com) pour télécharger le dernier BIOS pour cette carte mère.
2. Enregistrez ce BIOS sur une disquette ou un disque flash USB, puis redémarrez le système.
3. Vous pouvez lancer EZ Flash 2 de deux façons différentes.
 - (1) Insérez la disquette ou le disque flash USB qui contient le fichier BIOS dans le lecteur de disquette ou sur un port USB.
Appuyez sur <Alt> + <F2> lors du POST pour afficher l'écran suivant.

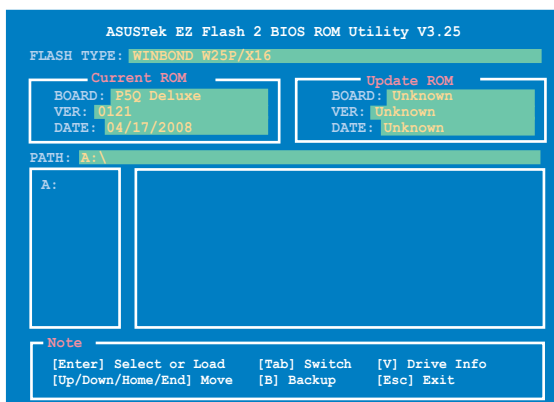

- (2) Accédez au menu de configuration du BIOS. Allez sur le menu **Tools** pour sélectionner **EZ Flash2** et appuyez sur <Entrée> pour l'activer.
Vous pouvez basculer d'un lecteur à l'autre en pressant sur <Tab> avant de localiser le bon fichier. Puis, appuyez sur <Entrée>.
4. Lorsque le fichier BIOS correct est trouvé, EZ Flash 2 effectue la mise à jour du BIOS et redémarre automatiquement le système une fois terminé.



- Cette fonction peut supporter les périphériques tels qu'un disque flash USB, un disque dur, ou une disquette au format FAT 32/16.
- N'ETEIGNEZ PAS le système et ne le redémarrez pas lors de la mise à jour du BIOS ! Vous provoqueriez une défaillance de démarrage.

3.1.3 Utilitaire AFUDOS

AFUDOS vous permet de mettre à jour le BIOS sous DOS en utilisant une disquette bootable contenant le BIOS à jour. Cet utilitaire vous permet aussi de copier le BIOS actuel afin d'en faire une sauvegarde si le BIOS est corrompu.

Copier le BIOS actuel

Pour copier le BIOS actuel en utilisant AFUDOS:



- Vérifiez que la disquette ne soit pas protégée en écriture et contienne au moins 1024 Ko d'espace libre pour sauvegarder le fichier.
- Les écrans de BIOS suivants sont présentés à titre d'exemple. Il se peut que vous n'ayez pas exactement les mêmes informations à l'écran.

1. Copiez AFUDOS (afudos.exe) du DVD de support sur la disquette bootable créée plus tôt.
2. Démarrez en mode DOS puis au prompt tapez:

```
afudos /o[filename]
```

Où [filename] est un nom de fichier assigné par l'utilisateur de longueur inférieure à 8 caractères alpha-numériques pour le nom principal, et trois caractères pour l'extension.

```
A:\>afudos /oOLDBIOS1.rom
```

Nom du fichier Extension

3. Pressez <Entrée>. L'utilitaire copie le BIOS actuel vers la disquette.

```
A:\>afudos /oOLDBIOS1.rom
AMI Firmware Update Utility - Version 1.19 (ASUS V2.07 (03.11.24BB))
Copyright (C) 2002 American Megatrends, Inc. All rights reserved.
Reading flash ..... done
Write to file..... ok
A:\>
```

L'utilitaire revient au prompt DOS après avoir copié le fichier BIOS.

Mise à jour du BIOS

Pour mettre à jour le BIOS avec AFUDOS:

1. Visitez le site web ASUS (www.asus.com) et téléchargez le fichier BIOS le plus récent pour votre carte mère. Enregistrez le BIOS sur une disquette bootable.



Ecrivez le nom du BIOS sur une feuille de papier. Vous devrez saisir le nom exact du BIOS au prompt DOS.

2. Copiez AFUDOS (afudos.exe) du DVD de support sur la disquette bootable.
3. Bootez en mode DOS, puis au prompt tapez:

```
afudos /i [filename]
```

où [filename] est le nom du BIOS original ou du BIOS le plus récent présent sur la disquette.

```
A:\>afudos /iP5QD.ROM
```

4. L'utilitaire lit le fichier et commence à mettre le BIOS à jour.

```
A:\>afudos /iP5QD.ROM
AMI Firmware Update Utility - Version 1.19 (ASUS V2.07 (03.11.24BB))
Copyright (C) 2002 American Megatrends, Inc. All rights reserved.

WARNING!! Do not turn off power during flash BIOS
Reading file ..... done
Reading flash ..... done

Advance Check .....
Erasing flash ..... done
Writing flash ..... 0x0008CC00 (9%)
```



N'éteignez pas le système et ne le réinitialisez pas lors de la mise à jour du BIOS pour éviter toute erreur de boot !

5. L'utilitaire revient au prompt DOS une fois la mise à jour du BIOS finie. Rebootez le système depuis le disque dur.

```
A:\>afudos /iP5QD.ROM
AMI Firmware Update Utility - Version 1.19 (ASUS V2.07 (03.11.24BB))
Copyright (C) 2002 American Megatrends, Inc. All rights reserved.

WARNING!! Do not turn off power during flash BIOS
Reading file ..... done
Reading flash ..... done

Advance Check .....
Erasing flash ..... done
Writing flash ..... done
Verifying flash .... done

Please restart your computer

A:\>
```

3.2 Configuration du BIOS

Cette carte mère dispose d'une puce SPI (Serial Peripheral Interface) programmable que vous pouvez mettre à jour en utilisant l'utilitaire fourni décrit au chapitre "3.1 Gérer et mettre à jour votre BIOS."

Utilisez le Setup du BIOS lorsque vous installez la carte mère, lorsque vous voulez reconfigurer le système, où lorsque vous y êtes invité par le message "Run Setup". Cette section vous explique comment configurer votre système avec cet utilitaire.

Même si vous n'êtes pas invité à entrer dans le BIOS, vous pouvez vouloir changer la configuration de votre ordinateur. Par exemple, il se peut que vous vouliez activer la fonction Mot de passe ou modifier les paramètres de la gestion de l'alimentation. Vous devez pour cela reconfigurer votre système en utilisant le Setup du BIOS de telle sorte que votre ordinateur prenne en compte ces modifications et les enregistre dans la mémoire CMOS RAM de la puce SPI.

La puce SPI de la carte mère stocke l'utilitaire Setup. Lorsque vous démarrez l'ordinateur, le système vous offre la possibilité d'exécuter ce programme. Pressez <Suppr> durant le POST (Power-On Self Test) pour entrer dans le BIOS, sinon, le POST continue ses tests.

Si vous voulez entrer dans le BIOS après le POST, redémarrez le système.

Le Setup du BIOS a été conçu pour être le plus simple possible à utiliser. Il s'agit d'un programme composé de menus, ce qui signifie que vous pouvez vous déplacer dans les différents sous-menus et faire vos choix parmi les options prédéterminées.



-
- Les paramètres par défaut du BIOS de cette carte mère conviennent à la plupart des utilisations pour assurer des performances optimales. Si le système devient instable après avoir modifié un paramètre du BIOS, rechargez les paramètres par défaut pour retrouver compatibilité et stabilité. Choisissez **Load Default Settings** dans le menu Exit. Voir section "3.9 Exit Menu"
 - Les écrans de BIOS montrés dans cette section sont des exemples et peuvent ne pas être exactement les mêmes que ceux que vous aurez à l'écran.
 - Visitez le site web ASUS (www.asus.com) pour télécharger le BIOS le plus récent pour cette carte mère.
-

3.2.1 Ecran de menu du BIOS

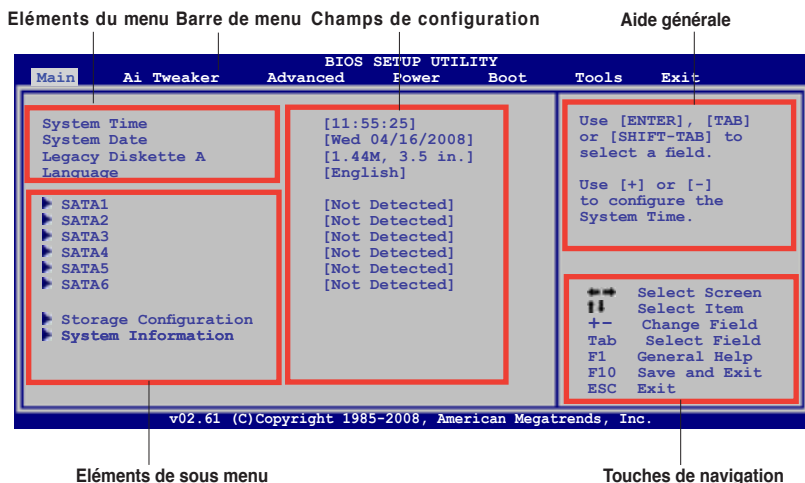

3.2.2 Barre de menu

En haut de l'écran se trouve une barre de menu avec les choix suivants:

- Main** pour modifier la configuration de base du système
- Ai Tweaker** pour modifier les paramètres de performance du système
- Advanced** pour activer ou modifier des fonctions avancées
- Power** pour modifier la configuration advanced power management (APM)
- Boot** pour modifier la configuration de boot
- Tools** pour modifier la configuration des outils système
- Exit** pour choisir les options de sortie et charger les paramètres par défaut

Pour accéder aux éléments de la barre de menu, pressez les flèches droite ou gauche sur le clavier jusqu'à ce que l'élément désiré soit surligné.

3.2.3 Touches de navigation

En bas à droite d'un écran de menu se trouvent les touches de navigation. Utilisez-les pour naviguer dans ce menu.



Ces touches peuvent varier d'un menu à l'autre.

3.3 Main menu (menu principal)

Lorsque vous entrez dans le Setup, l'écran du menu principal apparaît, vous donnant une vue d'ensemble sur les informations de base du système.



Référez-vous à la section "3.2.1 "Ecran de menu du BIOS" pour plus d'informations sur l'écran de menus et sur la façon d'y naviguer.

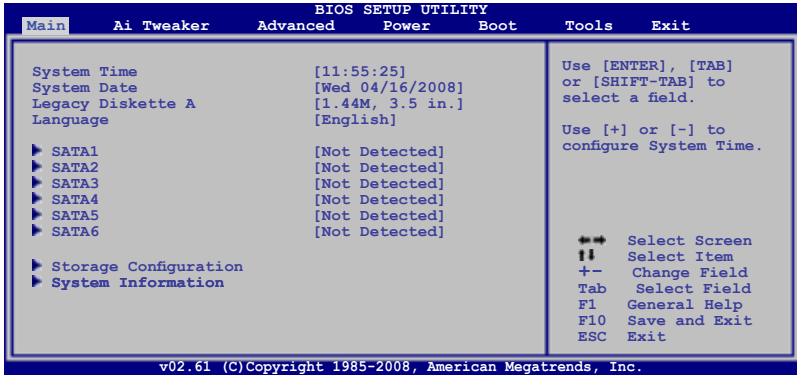

3.3.1 System Time [xx:xx:xx]

Réglez l'heure du système.

3.3.2 System Date [Day xx/xx/xxxx]

Réglez la date du système.

3.3.3 Legacy Diskette A [1.44M, 3.5 in.]

Détermine le type de lecteur de disquette installé. Les options de configuration sont: [Disabled] [720K , 3.5 in.] [1.44M, 3.5 in.]

3.3.4 Language [English]

Permet de sélectionner la langue du BIOS.

Options de configuration: [Chinese(BIG5)] [Chinese(GB)] [Japanese] [Français] [German] [English]

3.3.5 SATA 1-6

En entrant dans le Setup, le BIOS détecte la présence des périphériques IDE. Il y a un sous menu distinct pour chaque périphérique IDE. Choisissez un élément et pressez sur entrée pour en afficher les informations.

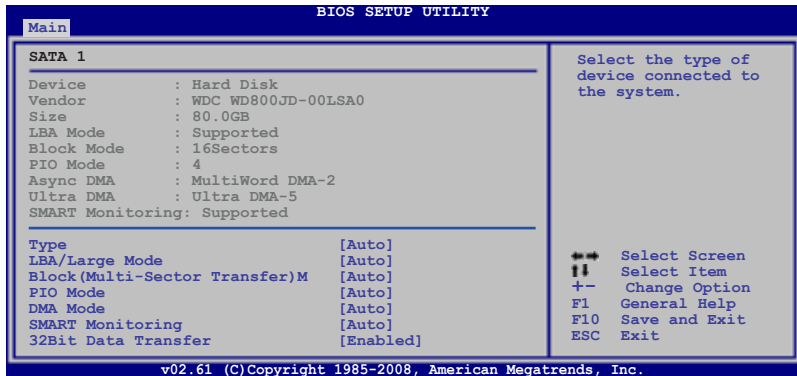

Les valeurs sises aux éléments grisés (Device, Vendor, Size, LBA Mode, Block Mode, PIO Mode, Async DMA, Ultra DMA, et SMART monitoring) sont auto-détectées par le BIOS et ne sont pas configurables. Ces éléments apparaissent N/A si aucun périphérique IDE n'est installé sur le système.

Type [Auto]

Sélectionne le type de disque IDE. [Auto] permet une sélection automatique du périphérique IDE approprié. Choisissez [CDROM] si vous configurez spécifiquement un lecteur CD-ROM. Choisissez [ARMD] (ATAPI Removable Media Device) si votre périphérique est un ZIP, LS-120, ou MO. Options de configuration: [Not Installed] [Auto] [CDROM] [ARMD]

LBA/Large Mode [Auto]

Active ou désactive le mode LBA. Passer sur Auto autorise le mode LBA si le périphérique supporte ce mode, et si le périphérique n'était pas précédemment formaté avec le mode LBA désactivé. Options de configuration: [Disabled] [Auto]

Block (Multi-sector Transfer) [Auto]

Active ou désactive les transferts multi-secteurs. Configuré sur Auto, les transferts de données vers et depuis le périphérique se feront plusieurs secteurs à la fois, si le périphérique supporte la fonction de transfert multi-secteurs. Sur [Disabled], les transferts de données vers et depuis le périphérique se feront secteur par secteur. Options de configuration: [Disabled] [Auto]

PIO Mode [Auto]

Détermine le mode PIO.

Options de configuration: [Auto] [0] [1] [2] [3] [4]

DMA Mode [Auto]

Détermine le mode DMA. Options de configuration: [Auto] [SWDMA0] [SWDMA1] [SWDMA2] [MWDMA0] [MWDMA1] [MWDMA2] [UDMA0] [UDMA1] [UDMA2] [UDMA3] [UDMA4] [UDMA5]

SMART Monitoring [Auto]

Règle le Smart Monitoring, l'Analysis, et la technologie Reporting.
Options de configuration: [Auto] [Disabled] [Enabled]

32Bit Data Transfer [Enabled]

Active ou désactive les transferts de données 32 bits.
Options de configuration: [Disabled] [Enabled]

3.3.6 Storage Configuration

Lors de l'accès au BIOS, ce dernier détecte automatiquement la présence de périphériques Serial ATA. Il existe un sous menu distinct pour chaque périphérique SATA. Sélectionnez un périphérique puis appuyez sur <Entrée> pour le configurer.

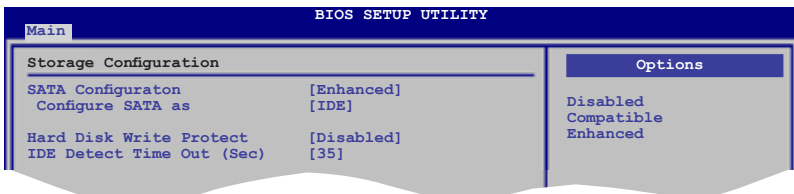

SATA Configuration [Enhanced]

Options de configuration: [Disabled] [Compatible] [Enhanced]

Configure SATA as [IDE]

Permet de configurer les connecteurs Serial ATA supportés par le Southbridge. Options de configuration: [IDE] [RAID] [AHCI]



- Si vous souhaitez utiliser des disques durs Serial ATA comme périphériques de stockage physique Parallel ATA, restez en mode [IDE].
- Si vous souhaitez que les disques durs Serial ATA utilisent la fonction Advanced Host Controller Interface (AHCI), réglez cet élément sur [AHCI]. Le AHCI permet au pilote de stockage embarqué d'activer la fonction avancée Serial ATA permettant d'améliorer les performances de stockage quelque soit la charge du système en autorisant le disque à optimiser en interne l'ordre des commandes.
- Si vous souhaitez créer un ensemble RAID 0, RAID 1, RAID 5, RAID 10, ou une configuration Intel® Matrix Storage à partir des disques durs Serial ATA, réglez cet élément sur [RAID].

Hard Disk Write Protect [Disabled]

Active ou désactive la protection en écriture des disques durs. Ceci ne sera effectif que si vous accédez au périphérique via le BIOS. Options de configuration: [Disabled] [Enabled]

IDE Detect Time Out (Sec) [35]

Sélectionne le délai de détection des périphériques ATA/ATAPI.
Options de configuration: [0] [5] [10] [15] [20] [25] [30] [35]

3.3.7 AHCI Configuration

Ce menu sert à configurer le AHCI. Il apparaît lorsque l'élément "Configure SATA as" du sous-menu "SATA Configuration" est réglé sur [AHCI].

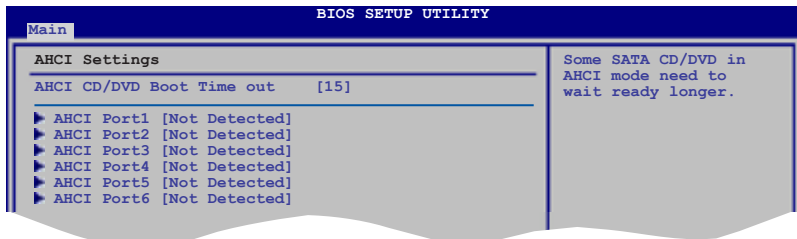

AHCI CD/DVD Boot Time out [15]

Sélectionne le délai d'attente de démarrage des périphériques AHCI CD/DVD.
Options de configuration : [0] [5] [10] [15] [20] [25] [30] [35]

AHCI Port1~6 [XXXX]

Displays the status of auto-detection of SATA devices.

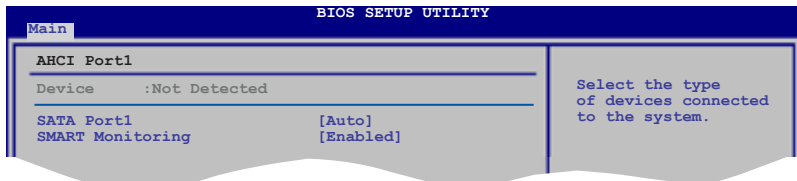

SATA Port1 [Auto]

Vous permet de sélectionner le type de périphériques connectés au système.
Options de configuration: [Auto] [Not Installed]

SMART Monitoring [Enabled]

Règle le Smart Monitoring, l'Analysis, et la technologie Reporting.
Options de configuration: [Auto] [Disabled] [Enabled]

3.3.8 System Information

Ce menu vous donne un aperçu des spécifications générales du système. Le BIOS détecte automatiquement les éléments de ce menu.

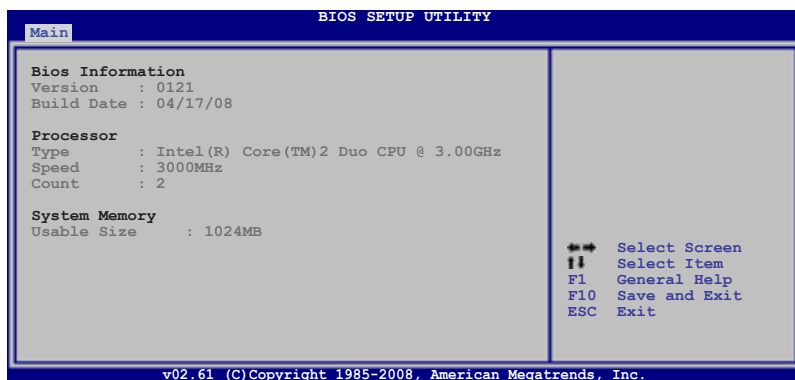

Bios Information

Affiche les informations auto-détectées du BIOS.

Processor

Affiche les spécifications auto-détectées du CPU.

System Memory

Affiche la mémoire système auto-détectée.

3.4 Ai Tweaker menu (menu Ai Tweaker)

Le menu Ai Tweaker vous permet de modifier les performances du système.



Prenez garde lorsque vous modifiez les éléments du menu Ai Tweaker. Une valeur incorrecte peut entraîner un dysfonctionnement du système.



Les valeurs par défaut des éléments suivants varient en fonction du type de CPU et de modules mémoire installés sur la carte mère.

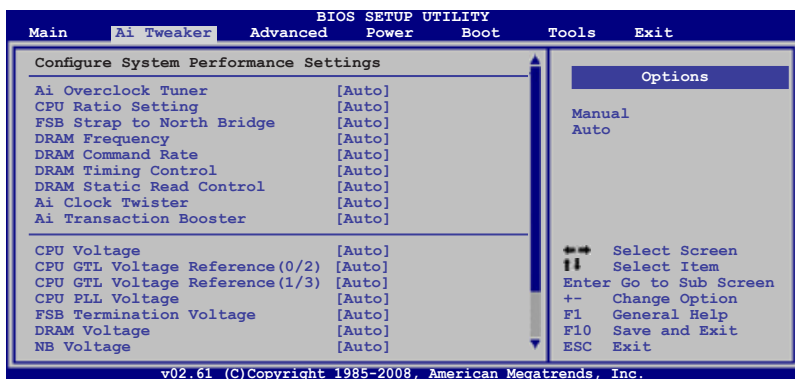

Défilez vers le bas pour afficher les éléments suivants :

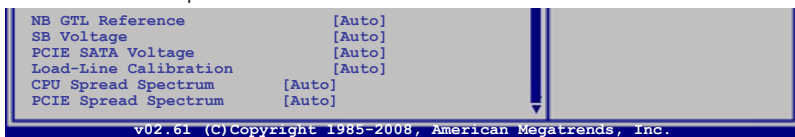

3.4.1 Ai Overclock Tuner [Auto]

Permet la sélection des options d'overclocking du CPU pour atteindre les les fréquences internes du CPU désirées. Sélectionnez une des configurations d'overclocking :

Manual	Permet de configurer individuellement les paramètres d'overclocking.
Auto	Charge la configuration optimale pour votre système.

3.4.2 CPU Ratio Setting [Auto]

Vous permet d'ajuster le ratio entre l'horloge du coeur du CPU et la fréquence du FSB. Utilisez les touches <+> et <-> pour ajuster la valeur.

Options de configuration: [Auto] [06.0] [07.0] [08.0] [09.0]



Les deux éléments suivants apparaissent uniquement lorsque vous réglez l'élément **Ai Overclock Tuner** sur [Manual].

FSB Frequency [XXX]

Indique la fréquence envoyée par le générateur d'horloge au bus système et au bus PCI. La valeur de cet élément est auto-détectée par le BIOS. Utilisez les touches <+> et <-> pour modifier la fréquence du CPU. Vous pouvez également taper la valeur de fréquence du CPU désirée. Les valeurs vont de 200 à 800. Référez-vous au tableau ci-dessous pour les paramètres du Front Side Bus et des fréquences externes du CPU.

Synchronisation des fréquences externes du FSB/CPU

Bus système	FSB 1600	FSB 1333	FSB 1066	FSB 800
Fréquence externe CPU	400 MHz	333 MHz	266 MHz	200 MHz

PCIe Frequency [Auto]

Vous permet de paramétrer la fréquence PCI Express. Utilisez les touches <+> et <-> pour ajuster la fréquence PCIE. La fourchette de valeur va de 100 à 180.

3.4.3 FSB Strap to North Bridge [Auto]

Lorsque cet élément est réglé sur [Auto], le FSB sera automatiquement ajusté sur fréquence FSB et la fréquence DRAM. Options de configuration: [Auto] [200 MHz] [266 MHz] [333 MHz] [400 MHz]

3.4.4 DRAM Frequency [Auto]

Détermine la fréquence de fonctionnement de la mémoire DDR2.

Options de configuration : [Auto] [DDR2-667 MHz] [DDR2-800 MHz] [DDR2-835MHz] [DDR2-887 MHz] [DDR2-1002MHz] [DDR2-1066MHz] [DDR2-1111] [DDR2-1335MHz]



Les options de configuration de **DRAM Frequency** varient en fonctions des paramètres **FSB Frequency**.



Le réglage d'une fréquence DRAM trop élevée peut rendre le système instable ! Si cela se produit repassez en configuration par défaut.

3.4.5 DRAM CLK Skew on Channel A1/A2/B1/B2 [Auto]

Ajuster ces éléments peut améliorer les capacités d'overclocking de la DRAM.

Options de configuration : [Auto] [Advance 350ps] [Advance 300ps] [Advance 250ps] [Advance 200ps] [Advance 150ps] [Advance 100ps] [Advance 50ps] [Normal] [Delay 50ps] [Delay 100ps] [Delay 150ps] [Delay 200ps] [Delay 250ps] [Delay 300ps] [Delay 350ps]

3.4.6 DRAM Timing Control [Auto]

Options de configuration : [Auto] [Manual]



- Les éléments suivants n'apparaissent que si l'option DRAM Timing Control est réglée sur [Manual].
- Les options de configuration de certains des éléments suivants varient en fonction des modules mémoire installés sur la carte mère.

1ère Information : 4-4-4-15-3-36-5-3

Les valeurs varient en fonction des paramètres des sous-éléments suivants :

CAS# Latency [5 DRAM Clocks]

Options de configuration : [3 DRAM Clocks] [4 DRAM Clocks] [5 DRAM Clocks] [6 DRAM Clocks] [7 DRAM Clocks]

DRAM RAS# to CAS# Delay [5 DRAM Clocks]

Options de configuration : [3 DRAM Clocks] [4 DRAM Clocks] – [17 DRAM Clocks] [18 DRAM Clocks]

DRAM RAS# Precharge Time [5 DRAM Clocks]

Options de configuration : [3 DRAM Clocks] [4 DRAM Clocks] – [17 DRAM Clocks] [18 DRAM Clocks]

DRAM RAS# Activate to Precharge Time [15 DRAM Clocks]

Options de configuration : [3 DRAM Clocks] [4 DRAM Clocks] – [33 DRAM Clocks] [34 DRAM Clocks]

RAS# to RAS# Delay [Auto]

Options de configuration : [Auto] [1 DRAM Clocks] – [15 DRAM Clocks]

Row Refresh Cycle Time [Auto]

Options de configuration : [Auto] [20 DRAM Clocks] [25 DRAM Clocks] [30 DRAM Clocks] [35 DRAM Clocks] [42 DRAM Clocks]

Write Recovery Time [Auto]

Options de configuration : [Auto] [1 DRAM Clocks] – [15 DRAM Clocks]

Read to Precharge Time [Auto]

Options de configuration : [Auto] [1 DRAM Clocks] – [15 DRAM Clocks]

2ème Information: 8-3-5-4-6-4-6

Les valeurs varient en fonction des paramètres des sous-éléments suivants :

READ to WRITE Delay(S/D) [Auto]

Options de configuration : [Auto] [1 DRAM Clocks] – [15 DRAM Clocks]

Write to Read Delay(S) [Auto]

Options de configuration : [Auto] [1 DRAM Clocks] – [15 DRAM Clocks]

WRITE to READ Delay(D) [Auto]

Options de configuration : [Auto] [1 DRAM Clocks] – [15 DRAM Clocks]

READ To READ Delay(S) [Auto]

Options de configuration : [Auto] [1 DRAM Clocks] – [15 DRAM Clocks]

READ To READ Delay(D) [Auto]

Options de configuration : [Auto] [1 DRAM Clocks] – [15 DRAM Clocks]

WRITE To WRITE Delay(S) [Auto]

Options de configuration : [Auto] [1 DRAM Clocks] – [15 DRAM Clocks]

WRITE To WRITE Delay(D) [Auto]

Options de configuration : [Auto] [1 DRAM Clocks] – [15 DRAM Clocks]

3ème Information: 12-5-1-4-4

Les valeurs varient en fonction des paramètres des sous-éléments suivants :

WRITE to PRE Delay [Auto]

Options de configuration : [Auto] [1 DRAM Clocks] – [31 DRAM Clocks]

READ to PRE Delay [Auto]

Options de configuration : [Auto] [1 DRAM Clocks] – [15 DRAM Clocks]

PRE to PRE Delay [Auto]

Options de configuration : [Auto] [1 DRAM Clocks] – [3 DRAM Clocks]

ALL PRE to ACT Delay [Auto]

Options de configuration : [Auto] [1 DRAM Clocks] – [15 DRAM Clocks]

ALL PRE to REF Delay [Auto]

Options de configuration : [Auto] [1 DRAM Clocks] – [15 DRAM Clocks]

3.4.7 DRAM Static Read Control [Auto]

Ajuster cet élément peut améliorer les capacités d'overclocking de la DRAM.

Options de configuration : [Auto] [Disabled] [Enabled]

3.4.8 DRAM Read Training [Auto]

Vous permet de régler l'option DRAM read data timing optimization. Régler cet élément sur [Disabled] peut améliorer les capacités d'overclocking DRAM.

Options de configuration : [Auto] [Disabled] [Enabled]

3.4.9 MEM. OC Charger

Active/désactive la fonction memory overclocking charger. Régler cet élément sur [Enabled] peut améliorer les capacités d'overclocking DRAM.

Options de configuration : [Auto] [Disabled] [Enabled]

3.4.10 Ai Clock Twister [Auto]

Vous permet de régler les performances DRAM. Réglez cet élément sur [Light] ou [Lighter] pour améliorer la compatibilité DRAM, ou sur [Strong] ou [Stronger] pour accélérer les performances DRAM.

Options de configuration : [Auto] [Lighter] [Light] [Moderate] [Strong] [Stronger]

3.4.11 Ai Transaction Booster [Auto]

Vous permet de régler les performances du système.

Options de configuration : [Auto] [Manual]



Les deux sous-éléments suivants apparaissent uniquement lorsque l'élément **Ai Transaction Booster** est réglé sur [Manual].

Common Performance Level [05]

Réglez cet élément sur un niveau supérieur pour une meilleure compatibilité ou sur un niveau inférieur pour obtenir de meilleures performances. Utilisez les touches <+> et <-> pour ajuster la valeur. Les valeurs vont de 1 à 31.

Pull-In of CHA/B PH1/2/3/4 [Disabled]

réglez cet élément sur [Enabled] pour appliquer l'amélioration aux phases 1 à 4 des canaux DRAM A et B. Le nombre de phases est déterminée par la fréquence DRAM et l'élément FSB strap.

Configuration options: [Disabled] [Enabled]



Les dix (10) éléments suivants sont ajustés en saisissant la valeur à l'aide du pavé numérique puis en appuyant sur la touche Entrée. Vous pouvez également utiliser les touches <+> et <-> pour ajuster la valeur. Pour restaurer les paramètres par défaut, saisissez [auto] puis appuyez sur <Entrée>.

3.4.12 CPU Voltage [Auto]

Vous permet de paramétrer le voltage VCore du CPU. La fourchette de valeur va de 0.85000V à 2.10000V* à un intervalle de 0.00625V.



- Reportez-vous à la documentation de votre CPU avant de tenter d'ajuster la tension VCore. Régler une tension VCore trop élevée peut endommager votre CPU de même que régler une tension VCore trop basse peut rendre le système instable.
- La valeur [2.2V] du voltage du **NB est supportée uniquement lorsque le jumper OV_NB est activé**, sans quoi le voltage maximum supporté est de is [1.76V]. Voir **2. paramètres de survoltage du CPU / Northbridge à la page 2-19.**

3.4.13 CPU GTL Voltage Reference(0/2) [Auto]

Vous permet de sélectionner le voltage GTL de référence du CPU. La fourchette de valeur va de 0.370x à 0.760x à un intervalle de 0.005x. Un ratio différent peut améliorer les capacités d'overclocking du CPU.

3.4.14 CPU GTL Voltage Reference(1/3) [Auto]

Vous permet de sélectionner le voltage GTL de référence du CPU. La fourchette de valeur va de 0.410x à 0.800x à un intervalle de 0.005x. Un ratio différent peut améliorer les capacités d'overclocking du CPU.

3.4.15 CPU PLL Voltage [Auto]

Vous permet de sélectionner le voltage PLL de votre CPU. La fourchette de valeur va de 1.50V à 2.78V à un intervalle de 0.02V.

3.4.16 FSB Termination Voltage [Auto]

Vous permet de sélectionner le voltage de terminaison du FSB. La fourchette de valeur va de 1.20V* à 1.90V à un intervalle de 0.02V.



La valeur minimum de cet élément devient 1.10V lorsqu'un CPU 45nm est installé.

3.4.17 DRAM Voltage [Auto]

Vous permet de sélectionner le voltage DRAM. La fourchette de valeur va de 1.80V à 3.08V à un intervalle de 0.02V.

3.4.18 NB Voltage [Auto]

Vous permet de sélectionner le voltage du North Bridge. La fourchette de valeur va de 1.10V à 2.2V* à un intervalle de 0.02V.



- La valeur [2.2V] du voltage du **NB** est supportée uniquement lorsque le jumper **OV_NB** est activé, sans quoi le voltage maximum supporté est de [1.9V]. Voir **2. paramètres de survoltage du CPU / Northbridge** à la page 2-19.
- Régler un voltage PLL du CPU, un voltage de terminaison du bus système, un voltage DRAM et un voltage du North Bridge à un niveau élevé peut endommager le chipset, les modules mémoire et le CPU de manière permanente.
- Certaines valeurs du voltage PLL du CPU, du voltage de terminaison du bus système, du voltage DRAM et du voltage du North Bridge sont indiquées par des couleurs différentes, indiquant les niveaux de risques des voltages élevés. Référez-vous au tableau ci-dessous pour plus de détails.
- Le système peut avoir besoin d'un meilleur système de refroidissement pour fonctionner de manière stable sous des voltages élevés.

	Bleu	Jaune	Mauve	Rouge
Voltage PLL du CPU	1.50V~1.78V	1.80V~2.00V	2.02V~2.20V	2.22V~2.78V
Voltage de Terminaison du FSB	1.20V~1.38V	1.40V~1.90V	N/A	N/A
Voltage DRAM	1.80V~1.98V	2.00V~2.20V	2.22V~2.40V	2.42V~3.08V
Voltage NB	1.10V~1.26V	1.28V~1.40V	1.42V~1.58V	1.60V~2.2V

3.4.19 NB GTL Voltage Reference [Auto]

Vous permet de régler le voltage GTL de référence du Northbridge GTL. Différents ratios peuvent améliorer les capacités d'overclocking du CPU. Les valeurs vont de 0.370x à 0.760x à un intervalle de 0.005x.

3.4.20 SB Voltage [Auto]

Vous permet de régler le voltage du South Bridge. Les valeurs vont de 1.10V à 1.40V à un intervalle de 0.10V.

3.4.21 PCIE SATA Voltage [Auto]

Vous permet de régler le voltage SATA PCI Express. Les valeurs vont de 1.50V à 1.80V à un intervalle de 0.10V.

3.4.22 Load-Line Calibration [Auto]

Vous permet de sélectionner le mode CPU Load-Line. Réglez cet élément sur [Disabled] pour suivre les spécifications Intel ou sur [Enabled] pour améliorer directement le CPU Vdroop.

Options de configuration : [Auto] [Disabled] [Enabled]

3.4.23 CPU Spread Spectrum [Auto]

Réglez cet élément sur [Disabled] pour améliorer les capacités d'overclocking du SB ou sur [Auto] pour le contrôle EMI.

Options de configuration : [Auto] [Disabled]

3.4.24 PCIE Spread Spectrum [Auto]

Réglez cet élément sur [Disabled] pour améliorer les capacités d'overclocking PCIE ou sur [Auto] pour le contrôle EMI. Options de configuration : [Auto] [Disabled]

3.5 Advanced menu (menu Avancé)

Les éléments du menu Advanced vous permettent de modifier les paramètres du CPU et d'autres composants système.



Prenez garde en changeant les paramètres du menu Advanced. Des valeurs incorrectes risquent d'entraîner un mauvais fonctionnement du système.

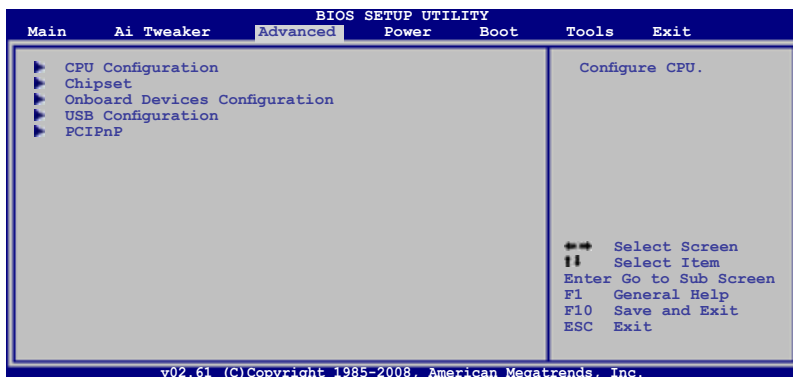

3.5.1 TPM Configuration

Les éléments de ce menu vous permettent de configurer la fonction TPM (Trusted Platform Module). Sélectionnez un élément puis appuyez sur <Enter> pour afficher les options de configuration.



L'élément **TPM Configuration** apparaît uniquement lorsqu'un module TPM est installé sur la carte mère.

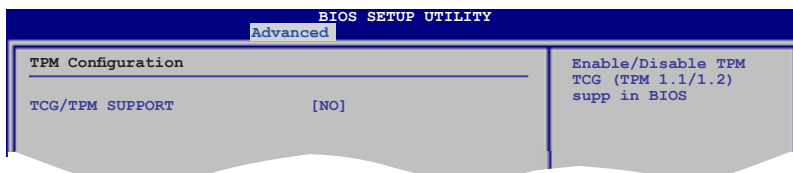

TCG/TPM SUPPORT [YES]

Active/désactive la configuration TCG/TPM.

Options de configuration : [YES] [NO]



L'élément suivant apparaît uniquement lorsque vous réglez l'élément **TCG/TPM SUPPORT** sur [YES].

Execute TPM COMMAND [Last setting]

Permet d'activer/désactiver la puce de sécurité TPM.

Options de configuration : [Last setting] [Disabled] [Enabled]

TPM Enable / Disable Status [No State]

Cet élément n'est pas configurable.

TPM Owner Status [No State]

Cet élément n'est pas configurable.



Pour activer la fonction TPM, réglez **Execute TPM Command** sur [Enabled] puis sauvegarder les modifications (voir **3.9 Exit menu**). Après le redémarrage du système, le menu de configuration TPM devient le suivant.

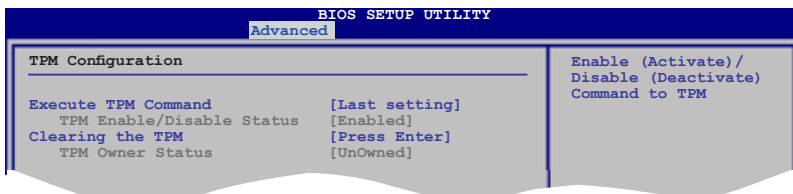

Clearing the TPM [Press Enter]

Vous permet de supprimer les informations utilisateur contenues dans la puce de sécurité TPM. Lorsque vous appuyez sur <Entrée>, un message d'avertissement apparaît, vous demandant si vous souhaitez effacer les données de la puce de sécurité. Utilisez les flèches pour sélectionner [OK], ou [Cancel], puis appuyez sur <Entrée> pour confirmer votre choix.



Une fois que vous avez cliqué sur [OK] pour supprimer la fonction TPM, les données de la puce de sécurité TPM seront supprimées et ne pourront pas être restaurées.

3.5.2 CPU Configuration

Les éléments de ce menu affichent les informations CPU auto-détectées par le BIOS..



Les éléments de cet écran varient en fonction du type de CPU installé.

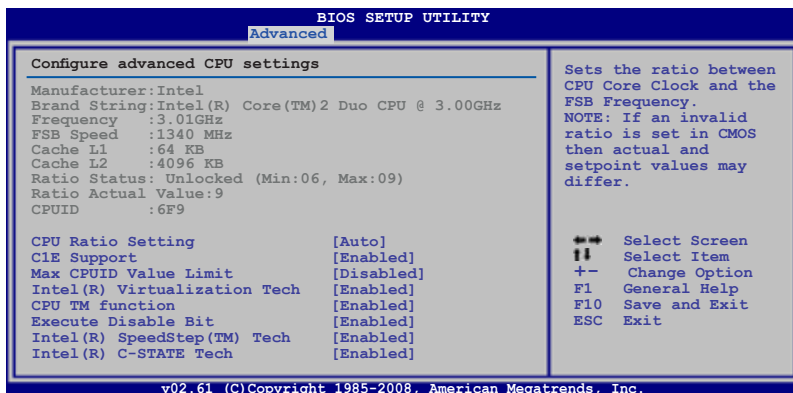

CPU Ratio Setting [Auto]

Permet d'ajuster le ratio entre l'horloge du cœur du CPU et la fréquence du FSB. Utilisez les touches <+> et <-> pour ajuster la valeur.
Options de configuration: [Auto] [06.0] [07.0] [08.0] [09.0]

C1E Support [Enabled]

Vous permet de désactiver le support C1E.
Options de configuration: [Disabled] [Enabled]

Max CPUID Value Limit [Disabled]

Régler cet élément sur [Enabled] permet aux OS legacy de booter même sans support de CPUs avec fonctions CPUID étendues.
Options de configuration: [Disabled] [Enabled]

Intel(R) Virtualization Tech [Enabled]

La technologie Intel® Virtualization permet à une plate-forme matérielle d'exécuter plusieurs systèmes d'exploitation séparément et simultanément, permettant au système de fonctionner virtuellement comme plusieurs systèmes.
Options de configuration: [Disabled] [Enabled]

CPU TM function [Enabled]

Cette fonction permet au CPU en cas de surchauffe de ralentir l'horloge afin de pouvoir refroidir. Options de configuration: [Disabled] [Enabled]

Execute Disable Bit [Enabled]

Permet d'activer ou de désactiver la technologie de sécurité "No-Execution Page". Régler cet item sur [Activé] force le témoin de la fonction XD à revenir sur zéro (0).
Options de configuration: [Disabled] [Enabled]



L'élément suivant apparaît lorsque l'élément **CPU Ratio Control** est réglé sur [Auto]

Intel(R) SpeedStep (TM) Tech [Enabled]

Désactivé [Disabled], le CPU tourne à sa vitesse par défaut. Lorsque cette option est activée [Enabled], la vitesse du CPU est contrôlée par le système d'exploitation. Options de configuration: [Disabled] [Enabled]

Intel(R) C-STATE Tech [Enabled]

Vous permet d'activer/désactiver la technologie Intel® C-STATE. Une fois activé, le CPU est configuré en mode C2/C3/C4 s'il est inactif.
Options de configuration: [Disabled] [Enabled]

3.5.3 Chipset

Le menu chipset vous permet de modifier les paramètres avancés du chipset. Choisissez un élément et pressez <Entrée> pour afficher le sous-menu.

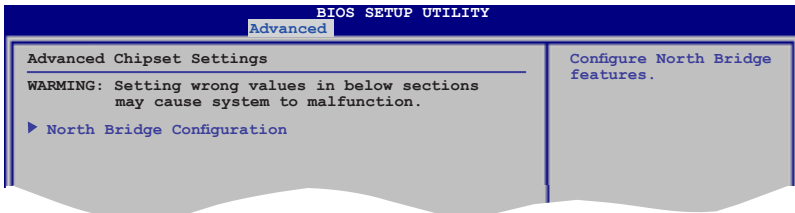

North Bridge Chipset Configuration

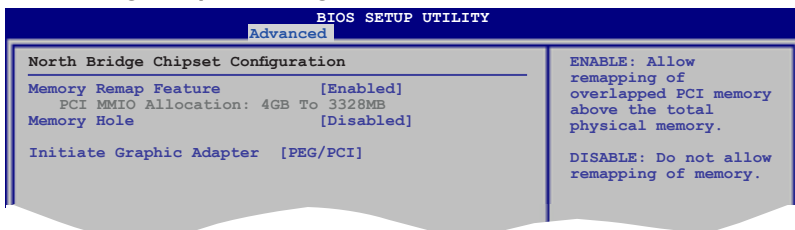

Memory Remap Feature [Enabled]

Active ou désactive le remappage de la mémoire PCI qui excède la mémoire physique totale. Activez cette option uniquement si vous utilisez un système d'exploitation 64 bits. Options de configuration : [Disabled] [Enabled]

Memory Hole [Disabled]

Vous permet de configurer le mode Memory hole.
Options de configuration : [Disabled] [15MB-16MB]

Initiate Graphic Adapter [PEG/PCI]

Permet la sélection du contrôleur graphique à utiliser en périphérique de boot primaire. Options de configuration: [PCI/PEG] [PEG/PCI]

3.5.4 Onboard Device Configuration

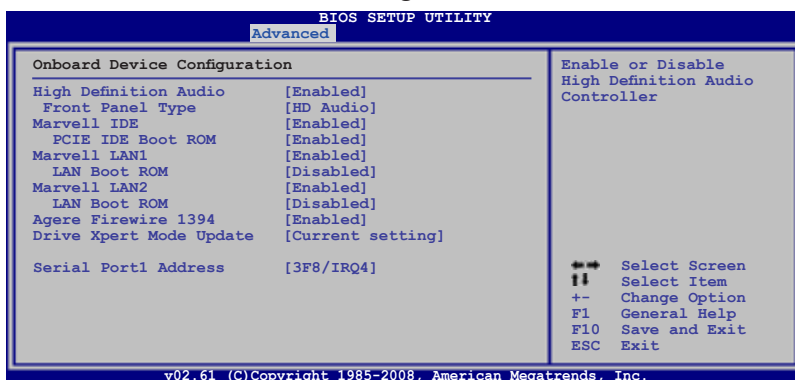

High Definition Audio [Enabled]

Permet d'activer ou de désactiver le contrôleur High Definition Audio.

Options de configuration: [Enabled] [Disabled]

Front Panel Type [HD Audio]

Vous permet de régler le mode du connecteur audio en façade sur legacy AC'97 ou high-définition audio en fonction du standard audio que le module audio de façade peut supporter. Options de configuration: [AC97] [HD Audio]

Marvell IDE [Enabled]

Vous permet d'activer/désactiver le contrôleur IDE Marvell.

Options de configuration: [Enabled] [Disabled]

PCIE IDE Boot ROM [Enabled]

Cet élément apparaît uniquement lorsque vous réglez l'élément précédent sur [Enabled].

Options de configuration: [Disabled] [Enabled]

Marvell LAN1/2 [Enabled]

Vous permet d'activer/désactiver le port LAN 1/2 Marvell embarqué.

Options de configuration: [Enabled] [Disabled]

LAN Boot ROM [Disabled]

Cet élément apparaît uniquement lorsque vous activez l'élément précédent.

Options de configuration: [Disabled] [Enabled]

Agere Firewire 1394 [Enabled]

Options de configuration: [Enabled] [Disabled]

Serial Port1 Address [3F8/IRQ4]

Permet au BIOS de sélectionner l'adresse de base du port série 1.

Options de configuration: [Disabled] [3F8/IRQ4] [2F8/IRQ3] [3E8/IRQ4] [2E8/IRQ3]

3.5.5 USB Configuration

Les éléments de ce menu vous permettent de modifier les fonctions liées à l'USB. Choisissez un élément puis appuyez sur <Entrée> pour afficher les options de configuration.

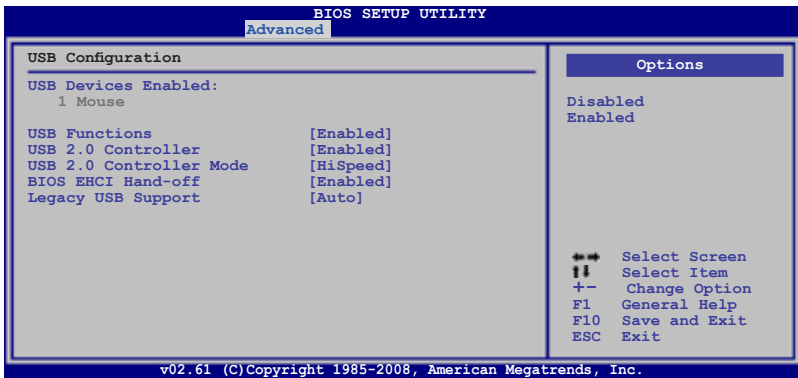

L'élément **USB Devices Enabled** affiche les valeurs auto-détectées. Si aucun périphérique USB n'est détecté, l'élément affiche None.

USB Functions [Enabled]

Active ou désactive les contrôleurs d'hôte USB.
Options de configuration: [Disabled] [Enabled]



les éléments suivants apparaissent uniquement lorsque l'élément **USB Functions** est réglé sur [Enabled].

USB 2.0 Controller [Enabled]

Active ou désactive le contrôleur USB 2.0.
Options de configuration: [Enabled] [Disabled]

USB 2.0 Controller Mode [HiSpeed]

Permet de régler le mode du contrôleur USB 2.0 sur HiSpeed (480 Mbps) ou FullSpeed (12 Mbps). Options de configuration: [FullSpeed] [HiSpeed]



L'élément **USB 2.0 Controller Mode** apparaît uniquement si l'élément **USB 2.0 Controller** est activé.

BIOS EHCI Hand-off [Enabled]

Permet d'activer le support des systèmes d'exploitation sans fonction EHCI hand-off. Options de configuration: [Disabled] [Enabled]

Legacy USB Support [Auto]

Vous permet d'activer ou de désactiver le support des périphériques USB pour les OS legacy. Passer sur [Auto] permet au système de détecter la présence de périphériques USB au démarrage. Si détecté, le mode contrôleur USB legacy est activé. Si aucun périphérique USB n'est détecté, le support USB legacy est désactivé. Options de configuration: [Disabled] [Enabled] [Auto]

3.5.6 PCIPnP

L'élément PCI PnP vous permet de changer les paramètres avancés des périphériques PCI/PnP.

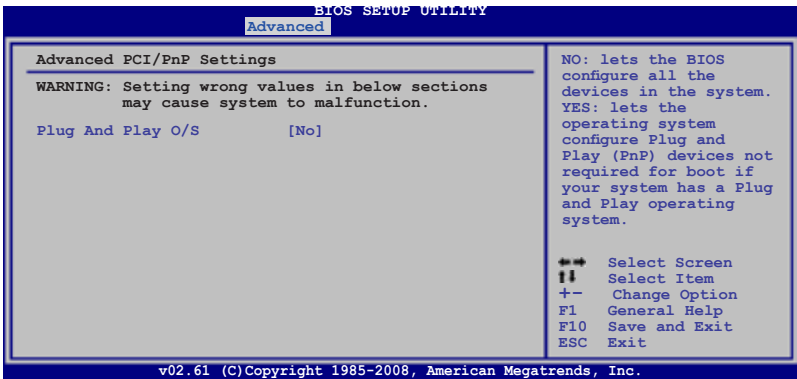

Plug And Play O/S [NO]

Sur [No], le BIOS configure tous les périphériques du système. Sur [Yes] et si vous installez un OS Plug and Play, le système d'exploitation configure les périphériques Plug and Play non requis par le boot. Options de configuration: [No] [Yes]

3.6 Power menu (menu Alimentation)

l'élément Power menu vous permet de changer les paramètres du "Advanced Power Management" (APM). Sélectionnez un élément puis appuyez sur <Entrée> pour afficher les options de configuration.

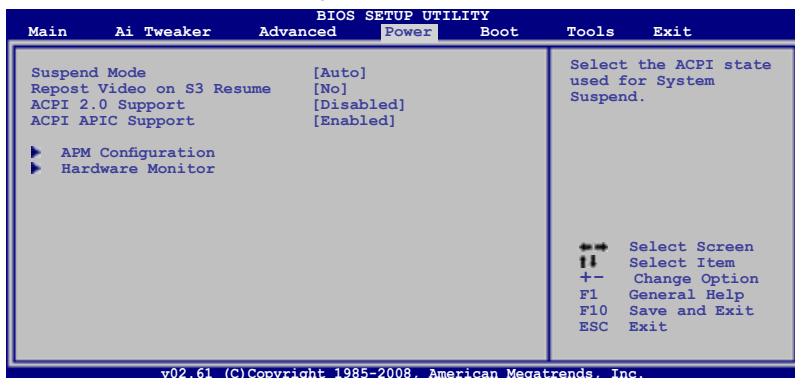

3.6.1 Suspend Mode [Auto]

Vous permet de sélectionner l'état de l'Advanced Configuration and Power Interface (ACPI) à utiliser.

Options de configuration: [S1 (POS) Only] [S3 Only] [Auto]

3.6.2 Repost Video on S3 Resume [Disabled]

Sert à invoquer le VGA BIOS POST à la reprise S3/STR.

Options de configuration: [Disabled] [Enabled]

3.6.3 ACPI 2.0 Support [Disabled]

Vous permet de sélectionner les versions "Advanced Configuration" et "Power Interface" (ACPI) 2.0 supportées. Options de configuration: [Disabled] [Enabled]

3.6.4 ACPI APIC Support [Enabled]

Vous permet d'activer ou de désactiver le support de l'Advanced Configuration and Power Interface (ACPI) dans l'Application-Specific Integrated Circuit (ASIC). Lorsque réglé sur set Enabled, le pointeur de tableau APIC ACPI est inclut dans la liste RSDT. Options de configuration: [Disabled] [Enabled]

3.6.5 APM Configuration

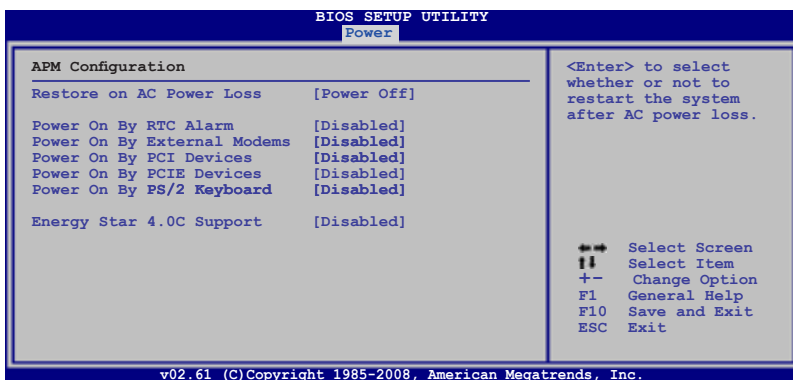

Restore on AC Power Loss [Power Off]

Réglé sur Power Off, le système passera en mode “off” après une perte de courant alternatif. Sur Power On, le système passe sur “on” après une perte de courant alternatif. Sur Last State, le système passera soit en mode “off” soit en mode “on”, en fonction du dernier état avant la perte de courant alternatif.

Options de configuration: [Power Off] [Power On] [Last State]

Power On By RTC Alarm [Disabled]

Vous permet d’activer ou de désactiver le RTC pour générer un évènement de réveil. Lorsque cet élément est réglé sur Enabled, les éléments RTC Alarm Date/ RTC Alarm Hour/ RTC Alarm Minute/ RTC Alarm Second sera configurable par l’utilisateur avec des valeurs définies.

Options de configuration: [Disabled] [Enabled]

Power On By External Modems [Disabled]

Ceci permet un réglage sur [Enabled] ou [Disabled] pour allumer l’ordinateur lorsque le modem externe reçoit un appel lorsque l’ordinateur est en mode “Soft-off”.

Options de configuration: [Disabled] [Enabled]



L’ordinateur ne peut recevoir ou transmettre des données tant que l’ordinateur et les applications ne sont pas pleinement fonctionnels. Ainsi, une connexion ne peut être réalisée au premier essai. Eteindre puis rallumer un modem externe lorsque l’ordinateur est éteint lance une procédure d’initialisation qui allume le système.

Power On By PCI Devices [Disabled]

Active ou désactive la fonction PME permettant de sortir l’ordinateur du mode veille S5 via un périphérique PCI. Options de configuration: [Disabled] [Enabled]

Power On By PCIE Devices [Disabled]

Active ou désactive la fonction PME permettant de sortir l’ordinateur du mode veille S5 via un périphérique PCI. Options de configuration: [Disabled] [Enabled]

3.6.6 Hardware Monitor

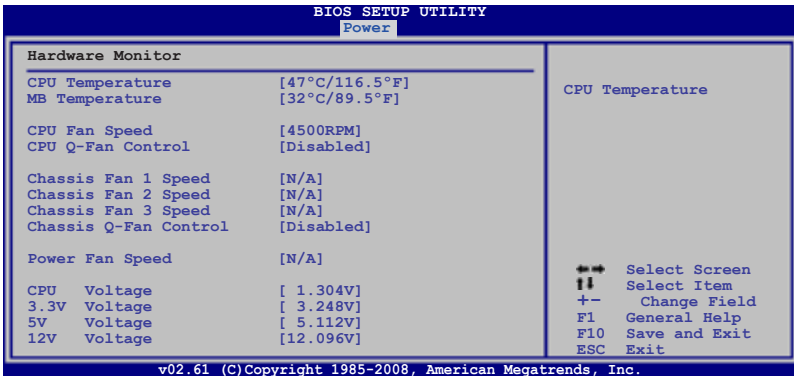

CPU Temperature [xxx°C/xxx°F]

MB Temperature [xxx°C/xxx°F]

Le monitoring matériel intégré détecte et affiche automatiquement les températures de la carte mère et du CPU. Sélectionnez [Ignored] si vous ne souhaitez pas afficher les températures détectées.

CPU Fan Speed [xxxxRPM] or [Ignored] / [N/A]

Le monitoring matériel embarqué détecte automatiquement les vitesses de rotation du ventilateur du CPU et en affiche la vitesse en “rotations per minute” (RPM). Si le ventilateur n’est pas connecté à la carte mère, la valeur affichée est N/A.

CPU Q-Fan Control [Disabled]

Active ou désactive le contrôleur Q-Fan du CPU.

Options de configuration: [Disabled] [Enabled]



L’élément **CPU Fan Profile** n’apparaît que lorsque l’élément **CPU Q-Fan Control** est activé.

CPU Fan Profile [Standard]

Permet de régler les performances appropriées du ventilateur ASUS Q-Fan. Lorsqu'il est réglé sur [Standard], le ventilateur du CPU règle la vitesse automatiquement en fonction de la température du CPU. Réglez cet item sur [Silent] pour minimiser la vitesse du ventilateur pour un fonctionnement silencieux des ventilateurs ou sur [Turbo] pour obtenir la vitesse maximum du ventilateur du CPU. Options de configuration: [Standard] [Silent] [Turbo]

Chassis Fan 1/2/3 Speed [xxxxRPM] or [Ignored] / [N/A]

Le monitoring matériel embarqué détecte et affiche automatiquement la vitesse du ventilateur du châssis et en affiche la vitesse en "rotations per minute" (RPM). Si le ventilateur n'est pas connecté à la carte mère, la valeur affichée est N/A.

Chassis Q-Fan Control [Disabled]

Active/désactive la fonction de contrôle du Q-fan du châssis.

Options de configuration: [Disabled] [Enabled]



L'élément **Chassis Fan Ratio** apparaît lorsque vous activez la fonction **Chassis Q-Fan Control**.

Chassis Fan Profile [Standard]

Permet de régler les performances appropriées du ventilateur ASUS Q-Fan. Lorsqu'il est réglé sur [Standard], le ventilateur du Châssis règle la vitesse automatiquement en fonction de la température du châssis. Réglez cet item sur [Silent] pour minimiser la vitesse du ventilateur pour un fonctionnement silencieux des ventilateurs ou sur [Turbo] pour obtenir la vitesse maximum du ventilateur du châssis. Options de configuration: [Standard] [Silent] [Turbo]

Power Fan Speed [xxxxRPM] or [Ignored] / [N/A]

Le monitoring matériel embarqué détecte automatiquement les vitesses de rotation du ventilateur de l'alimentation et en affiche la vitesse en "rotations per minute" (RPM). Si le ventilateur n'est pas connecté à la carte mère, la valeur affichée est N/A.

CPU Voltage, 3.3V Voltage, 5V Voltage, 12V Voltage

Le monitoring matériel intégré détecte automatiquement la tension de sortie via les régulateurs de tension embarqués. Sélectionnez [Ignored] si vous ne souhaitez pas surveiller la vitesse de rotation de l'unité d'alimentation.

3.7 Boot menu (menu Boot)

L'élément Boot menu vous permet de modifier les options de boot du système. Choisissez un élément et pressez <Entrée> pour afficher le sous-menu.

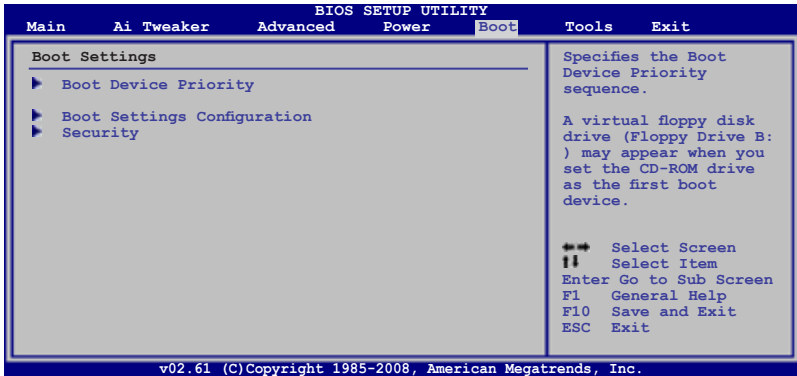

3.7.1 Boot Device Priority

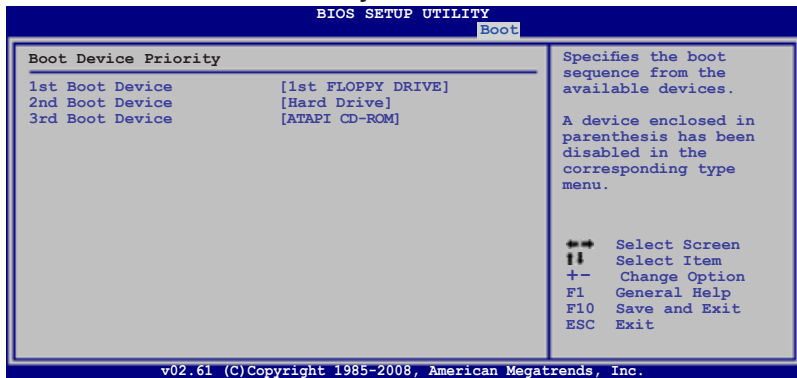

1st ~ xxth Boot Device [xxx Drive]

Ces éléments spécifient la priorité des périphériques de boot parmi les périphériques disponibles. Le nombre d'éléments apparaissant à l'écran dépend du nombre de périphériques installés dans le système.

Options de configuration: [1st FLOPPY DRIVE] [Hard Drive] [ATAPI CD-ROM] [Disabled]

3.7.2 Boot Settings Configuration

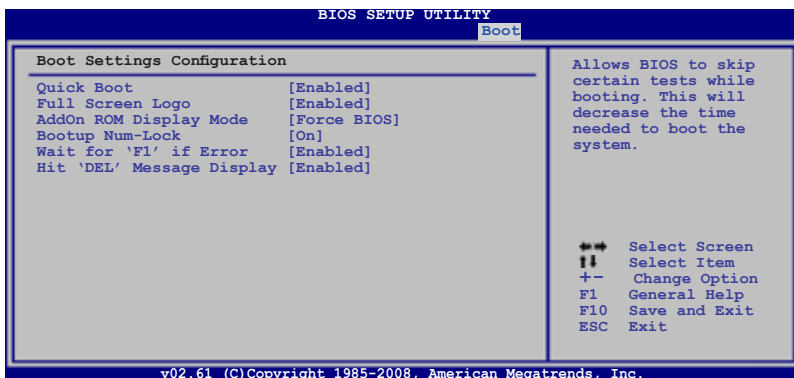

Quick Boot [Enabled]

Activer cet élément permet au BIOS de sauter certains tests du power on self tests (POST) lors du démarrage pour diminuer la durée du démarrage. Sur [Disabled], le BIOS accomplira tous les tests du POST.

Options de configuration: [Disabled] [Enabled]

Full Screen Logo [Enabled]

Active ou désactive la fonction d'affichage du logo en plein écran.

Options de configuration: [Disabled] [Enabled]



Régalez cet élément sur [Enabled] pour utiliser la fonction ASUS MyLogo3™.

AddOn ROM Display Mode [Force BIOS]

Règle le mode d'affichage de l'option ROM.

Options de configuration: [Force BIOS] [Keep Current]

Bootup Num-Lock [On]

Détermine si le pavé numérique est activé ou non au démarrage du PC.

Options de configuration: [Off] [On]

Wait for 'F1' If Error [Enabled]

Réglé sur Enabled, le système attendra que la touche F1 soit pressée lorsque des erreurs surviennent. Options de configuration: [Disabled] [Enabled]

Hit 'DEL' Message Display [Enabled]

Passé sur Enabled, le système affiche le message "Press DEL to run Setup" lors du POST. Options de configuration: [Disabled] [Enabled]

3.7.3 Security

Le menu Security vous permet de modifier les paramètres de sécurité du système. Sélectionnez un élément puis pressez <Entrée> pour afficher les options de configuration.

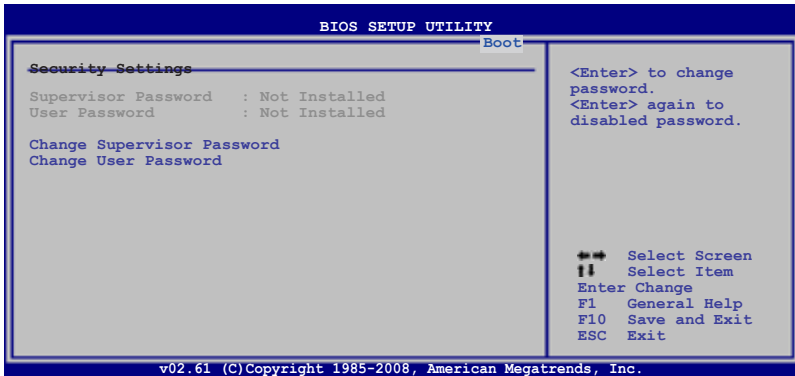

Change Supervisor Password

Sélectionnez cet élément pour définir ou modifier le mot de passe superviseur. L'élément Supervisor Password en haut de l'écran affiche Not Installed par défaut.

Après avoir fixé un mot de passe, cet élément affiche Installed.

Pour définir un mot de passe superviseur:

1. Choisissez Change Supervisor Password et pressez <Entrée>.
2. Dans la boîte du mot de passe, tapez un mot de passe composé d'au moins six lettres ou nombres puis pressez <Entrée>.
3. Confirmez le mot de passe lorsque cela vous est demandé.

Le message "Password Installed" apparaît une fois le mot de passe correctement configuré.

Pour changer le mot de passe superviseur; suivez les mêmes étapes que lors de la définition du mot de passe.

Pour effacer le mot de passe superviseur, choisissez Change Supervisor Password puis pressez <Entrée>. Le message "Password Uninstalled" apparaît.



Si vous avez oublié votre mot de passe BIOS, vous pouvez l'effacer en effaçant la CMOS Real Time Clock (RTC) RAM. Voir section 2.6 pour plus d'informations concernant la procédure d'effacement de la RTC RAM.

Après avoir changé le mot de passe superviseur; les autres éléments apparaissent. Ils vous permettent de changer les autres paramètres de sécurité.

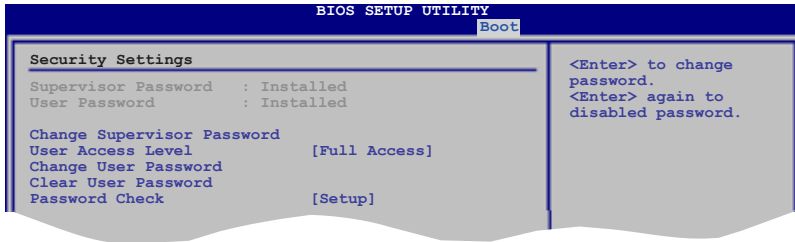

User Access Level [Full Access]

Cet élément vous permet de sélectionner les restrictions pour les éléments du Setup. options de configuration: [No Access] [View Only] [Limited] [Full Access]

No Access empêche l'utilisateur d'accéder au Setup.

View Only permet l'accès, mais pas la modification des champs.

Limited permet la modification de certains champs comme la date et l'heure.

Full Access permet l'accès et la modification de tous les champs du Setup.

Change User Password

Choisissez cet élément pour régler ou changer le mot de passe utilisateur. L'élément User Password en haut de l'écran affiche **Not Installed** par défaut. Après avoir choisi un mot de passe, il affichera **Installed**.

Pour fixer un mot de passe utilisateur:

1. Choisissez Change User Password et pressez <Entrée>.
2. Dans la boîte de mot de passe qui apparaît tapez un mot de passe composé d'au moins six lettres et/ou chiffres, puis pressez <Entrée>.
3. Confirmez le mot de passe lorsqu'on vous le demande.

Le message "Password Installed" apparaît une fois votre mot de passe réglé avec succès.

Pour modifier le mot de passe utilisateur; suivez ces mêmes étapes.

Clear User Password

Choisissez cet élément pour effacer le mot de passe utilisateur.

Password Check [Setup]

Réglé sur [Setup], le BIOS vérifiera le mot de passe utilisateur à chaque accès au Setup. Réglé sur [Always], le BIOS vérifiera le mot de passe pour l'accès au Setup et lors du boot. Options de configuration: [Setup] [Always]

3.8 Tools menu (menu Outils)

Les éléments du menu Tools vous permettent de configurer les options de fonctions spéciales. Sélectionnez un élément puis appuyez sur <Entrée> pour afficher son sous menu.

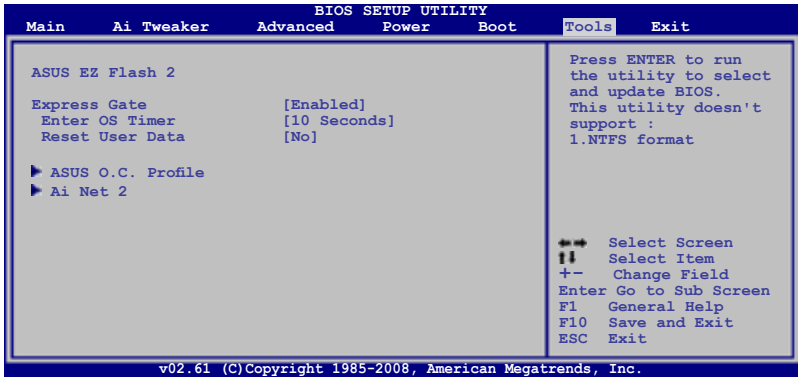

3.8.1 ASUS EZ Flash 2

Permet d'activer la fonction ASUS EZ Flash 2. Lorsque vous pressez sur <Entrée>, un message de confirmation apparaît. Utilisez les touches haut/bas pour sélectionner entre [Yes] ou [No], puis appuyez sur <Entrée> pour confirmer votre choix. Voir page 3-4, section 3.1.2 pour plus de détails.

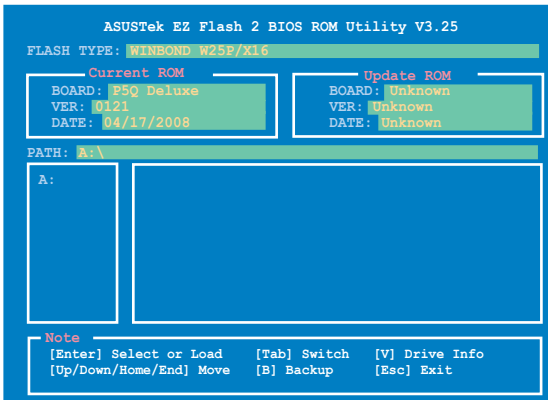

3.8.2 Drive Xpert Control [Auto]

Vous permet d'activer ou désactiver la fonction Drive Xpert

Options de configuration: [Last setting] [Mode change]

3.8.3 Drive Xpert Mode Update [Last setting]

Réglez cet élément sur [Mode change] pour afficher plus d'options pour la fonction Drive Xpert. Options de configuration: [Last setting] [Mode change]

Update To Super Speed [Press Enter]

Cet élément apparaît uniquement lorsque vous réglez l'élément **Drive Xpert Mode Update** sur [Mode change]. Il vous permet d'utiliser la fonction **Super Speed**. Branchez deux disques durs SATA identiques **sur le port SATA orange SATA_E1 (port 0) et le port SATA blanc SATA_E2 (port 1) puis appuyez sur <Entrée>**

Update To EZ Backup [Press Enter]

Cet élément apparaît uniquement lorsque vous réglez l'élément **Drive Xpert Mode Update** sur [Mode change]. Il vous permet d'utiliser la fonction **Super Speed**. Branchez deux disques durs SATA identiques **sur le port SATA orange SATA_E1 (port 0) et le port SATA blanc SATA_E2 (port 1) puis appuyez sur <Entrée>**

-
- Effectuez les sauvegardes nécessaires avant d'utiliser la fonction **Drive Xpert** :
Toutes les données originales du disque dur SATA connecté au port SATA_E2 (blanc, port1) seront supprimés pendant l'installation de **EZ Backup**.
Toutes les données originales des deux disques durs seront supprimés pendant l'installation de **Super Speed**.
 - Toutes les modifications mettent 5 secondes à prendre effet.
 - Référez-vous à la section **4.3.11 ASUS Drive Xpert** pour des instructions détaillées concernant cette application.
-

Update To Normal Mode [Press Enter]

Cet élément apparaît uniquement lorsque vous réglez l'élément **Drive Xpert Mode Update** sur [Mode change]. Il vous permet d'utiliser le port SATA orange SATA_E1 (port 0) et le port SATA blanc SATA_E2 (port 1) comme des disques durs SATA normaux.

3.8.4 Express Gate

Vous permet d'activer/désactiver la fonction ASUS Express Gate. La fonction ASUS Express Gate offre un environnement unique pour profiter d'un accès instantané aux fonctions les plus couramment utilisées telles que la navigation sur Internet ou Skype. Référez-vous à la section 4.3.12 Express GATE SSD pour plus de détails.
Options de configuration: [Enabled] [Disabled]

Enter OS Timer [10 Seconds]

Détermine le temps d'attente avant que le système ne lance le système d'exploitation après l'affichage de l'écran d'accueil de Express Gate.

Choisissez [Prompt User] pour rester sur l'écran principale de Express Gate.

Options de configuration : [Prompt User] [1 second] [3 seconds] [5 seconds] [10 seconds] [15 seconds] [20 seconds] [30 seconds]

Reset User Data [No]

Vous permet d'effacer les données Express Gate de l'utilisateur.

Options de configuration: [No] [Reset]

Lorsque vous réglez cet élément sur [Reset], assurez-vous d'avoir enregistré vos paramètres dans le BIOS de sorte que les données soient effacées à la prochaine ouverture d'Express Gate. Les données utilisateur incluent les paramètres d'Express Gate ainsi que toutes les informations personnelles stockés dans le navigateur web (marque page, cookies, historique, etc.). Ces informations sont très utiles dans le cas très rare où des paramètres corrompus empêche le lancement de l'environnement Express Gate.



L'assistant de configuration se lance de nouveau lorsque les données utilisateur sont effacées.

3.8.5 ASUS O.C. Profile

Cet élément vous permet de stocker ou charger de multiples paramètres du BIOS.

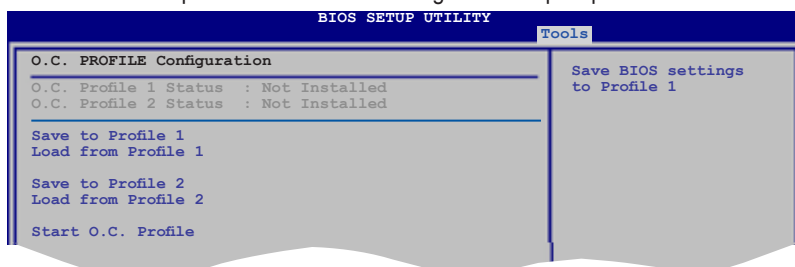

Save to Profile 1/2

Permet de sauvegarder sur un fichier le profil de BIOS actuel sur la mémoire flash du BIOS. Appuyez sur <Entrée> pour sauvegarder le fichier.

Load from Profile 1/2

Permet de charger les paramètres de BIOS précédents sauvegardés dans la mémoire flash du BIOS. Appuyez sur <Entrée> pour charger le fichier.

Start O.C. Profile

Permet de lancer l'utilitaire de sauvegarde et de chargement du CMOS. Appuyez sur <Entrée> pour démarrer l'utilitaire.

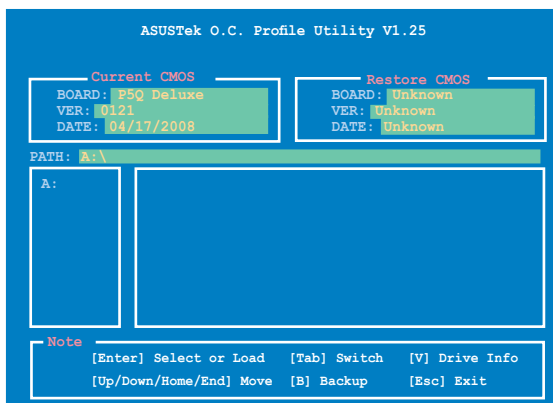

- Cette fonction peut supporter des disques flash USB ou des disquettes au format FAT 32/16 uniquement.
- N'ÉTEIGNEZ PAS le système et ne le redémarrez pas lors de la mise à jour du BIOS ! Vous provoqueriez une défaillance de démarrage.

3.8.6 Ai Net 2

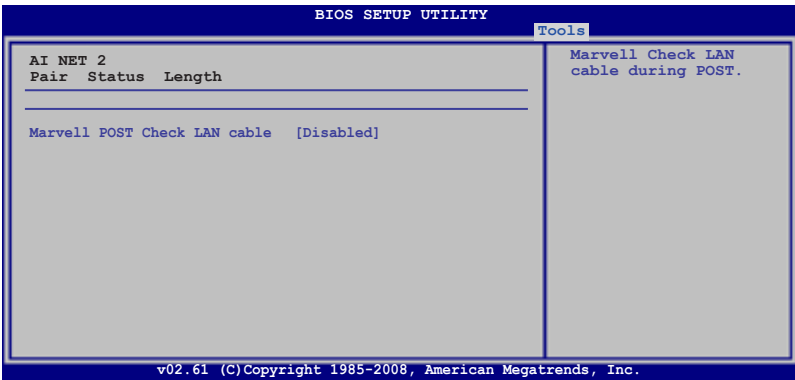

Marvell POST Check LAN Cable [Disabled]

Vous permet d'activer ou désactiver la vérification des câbles LAN pendant le POST. Options de configuration: [Disabled] [Enabled]

3.9 Exit menu (menu Sortie)

Le menu Exit vous permet de charger les valeurs optimales ou par défaut des éléments du BIOS, ainsi que de sauvegarder ou de rejeter les modifications faites dans le BIOS.

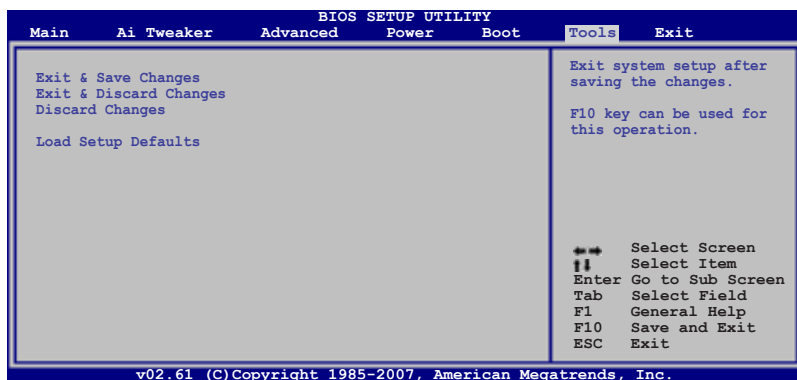

Presser <Echap> ne fait pas immédiatement quitter ce menu. Choisissez l'une des options de ce menu ou <F10> pour sortir.

Exit & Save Changes

Une fois vos modifications effectuées, choisissez cette option du menu Exit pour vous assurer que les valeurs que vous avez choisi seront enregistrées dans la CMOS RAM. Une pile de sauvegarde alimente la CMOS RAM quand l'ordinateur est éteint. Lorsque vous choisissez cette option, une fenêtre de confirmation apparaît. Choisissez **Yes** pour enregistrer les modifications et quitter.



Si vous essayez de quitter le programme sans sauvegarder vos réglages, celui-ci affichera un message vous demandant si vous souhaitez ou non sauvegarder vos réglages. Appuyez sur <Entrée> pour sauvegarder et quitter le programme.

Exit & Discard Changes

Choisissez cette option si vous ne voulez pas enregistrer les modifications apportées au Setup. Si vous avez modifié les champs autres que System Date, System Time, et Password, le BIOS demande une confirmation avant de quitter.

Discard Changes

Cette option vous permet de rejeter les sélections faites et de restaurer les valeurs précédentes. Après avoir choisi cette option, une confirmation apparaît. Choisissez **Yes** pour charger les valeurs précédemment enregistrées.

Load Setup Defaults

Cette option vous permet de charger les valeurs par défaut pour chaque paramètre des menus du Setup. Lorsque vous choisissez cette option ou si vous pressez <F5>, une fenêtre de confirmation apparaît. Choisissez **Yes** pour charger les valeurs par défaut. Choisissez **Exit & Save Changes** ou faites d'autres modifications avant de sauvegarder les valeurs dans la RAM non volatile.

Ce chapitre décrit le contenu du DVD de support fourni avec la carte mère.

4 Support logiciel

4.1	Installer un système d'exploitation	4-1
4.2	Informations sur le DVD de support.....	4-1
4.3	Informations logicielles	4-9
4.4	Configurations RAID.....	4-59
4.5	Créer une disquette du pilote RAID.....	4-68

4.1 Installer un système d'exploitation

Cette carte mère supporte Windows® XP/ XP 64-bits/ Vista™. Installez toujours la dernière version des OS et les mises à jour correspondantes pour maximiser les caractéristiques de votre matériel.



- Les réglages de la carte mère et les options matérielles peuvent varier. Utilisez les procédures décrites ici en guise d'exemple. Reportez-vous à la documentation livrée avec votre OS pour des informations détaillées.
- Assurez-vous d'avoir bien installé Windows® XP Service Pack 2 ou ultérieur avant d'installer les pilotes pour une meilleure compatibilité et stabilité.

4.2 Informations sur le DVD de support

Le DVD de support livré avec la carte mère contient les pilotes, les applications logicielles, et les utilitaires que vous pouvez installer pour tirer partie de toutes les fonctions de la carte mère.



Le contenu du DVD de support peut être modifié à tout moment sans préavis. Visitez le site web ASUS (www.asus.com) pour des informations mises à jour.

4.2.1 Lancer le DVD de support

Placez le DVD de support dans votre lecteur optique pour afficher le menu **Drivers** si l'exécution automatique est activée sur votre PC.



Cliquez sur une icône pour afficher les informations liées au DVD de support ou à la carte mère

Cliquez sur un élément pour l'installer



Si l'**Exécution automatique** n'est pas activé sur votre ordinateur, parcourez le contenu du DVD de support pour localiser le fichier **ASSETUP.EXE** dans le répertoire BIN. Double-cliquez sur **ASSETUP.EXE** pour lancer le DVD.

4.2.2 Menu Drivers

Le menu **Drivers** affiche les pilotes de périphériques disponibles si le système détecte des périphériques installés. Installez les pilotes nécessaires pour activer les périphériques et composants.



ASUS InstAll-Drivers Installation Wizard

Lance l'assistant d'installation des pilotes ASUS InstAll.

Intel Chipset Inf Update Program

Installe le programme du chipset Intel®.

SoundMAX ADI Audio Driver

Installe le pilote et les application audio SoundMAX® AD2000B.

Marvell Yukon Gigabit Ethernet Driver

Installe le pilote du contrôleur Gigabit LAN Marvell® Yukon.

Marvell 61xx SATA Driver

Installe le pilote SATA Marvell® 61xx.

ASUS EPU-Six Engine

Installe le pilote et l'utilitaire ASUS EPU-Engine.

USB 2.0 Driver

Installe le pilote Universal Serial Bus 2.0 (USB 2.0).

5.2.3 Menu Utilities

Le menu **Utilities** affiche les applications et autres logiciels supportés par la carte mère.



Cliquez ici pour afficher la page suivante



Cliquez ici pour afficher la page suivante

ASUS InstAll-Installation Wizard for Utilities

Installe tous les utilitaires via l'assistant d'installation.

ASUS Update

L'utilitaire ASUS Update vous permet de mettre à jour le fichier BIOS de la carte mère sous Windows®. Cet utilitaire nécessite une connexion Internet soit via un réseau ou un fournisseur d'accès à Internet (FAI).

ASUS PC Probe II

Cet utilitaire astucieux surveille la vitesse des ventilateurs, la température du CPU et les tensions du système en vous alertant de tous les problèmes détectés. Cet utilitaire vous aide à conserver votre ordinateur dans de bonnes conditions de fonctionnement.

ASUS AI Suite

ASUS AI Suite est une application innovante conçue pour l'overclocking, le contrôle de la ventilation, pour réaliser des économies d'énergie et un contrôle thermique silencieux.

ASUS AI Direct Link

ASUS AI Direct Link offre des vitesses de transfert améliorées de 70% par rapport au standard USB 2.0 traditionnel and is the easiest and fastest way for users to enjoy large-sized data exchange of files such as movies, music, etc

ASUS Express Gate SSD

Installe l'application de mise à jour ASUS Express Gate SSD.

Drive Xpert

Installe l'utilitaire ASUS Drive Xpert.

Marvell Yukon VCT Application

Installe l'application Marvell® Yukon Virtual Cable Tester™ (VCT) qui diagnostique et reporte les pannes ou court-circuits du câble LAN en utilisant la technologie "Time Domain Reflectometry" (TDR).

Anti-Virus Utility

L'application antivirus détecte les virus et protège votre ordinateur contre les pertes de données.

Adobe Acrobat Reader 8

Installe l'Adobe® Acrobat® Reader permettant de lire les documents Portable Document Format (PDF).

Ulead Burn.Now

Installe l'application Ulead Burn. Application de lecture des DVD et CD Audio et création de disques de données.

Microsoft DirectX 9.0c

Microsoft DirectX® 9.0c est une technologie multimédia qui améliore les graphismes et les sons produits par les ordinateurs. DirectX® améliore les fonctions multimédia de votre ordinateur afin que vous puissiez regarder la TV et des films, capturer des vidéos ou jouer à des jeux sur votre ordinateur. Visitez le site web Microsoft (www.microsoft.com) pour les mises à jour.

Corel MediaOne Starter

Installe l'application Corel MediaOne Starter qui permet de gérer, d'éditer et de protéger facilement vos données multimédia.

Ulead PhotoImpact 12 SE

Installe le logiciel d'édition d'image PhotoImpact.

CyberLink PowerBackup

Installe CyberLink PowerBackup pour sauvegarder et restaurer facilement vos données.

Winzip 11

Installe l'utilitaire Winzip utility for easy file-compression and protection.

4.2.4 Menu Make disk

Le menu Make Disk contient des éléments vous permettant de créer un disque de pilote RAID/AHCI Intel® ICH10R ou Marvell® 61xx.



Intel ICH10R 32/64 bit RAID/AHCI Driver Disk

Permet de créer un disque du pilote RAID/AHCI ICH10R pour un système 32/64-bit.

Marvell 61xx 32/64bit SATA Driver

Permet de créer un disque du pilote RAID/AHCI Marvell® 61xx pour un système 32/64-bit.

4.2.5 Menu Manual

Le menu **Manual** contient les manuels des applications et des composants tiers. Cliquez sur des éléments pour ouvrir le dossier correspondant.



La plupart des manuels sont au format Portable Document Format (PDF). Installez Adobe® Acrobat® Reader livré dans le menu Utilities avant d'ouvrir un manuel.



4.2.6 Informations de contact ASUS

Cliquez sur l'onglet **Contact** pour afficher les informations de contact ASUS. Vous pourrez aussi trouver ces informations dans ce manuel.

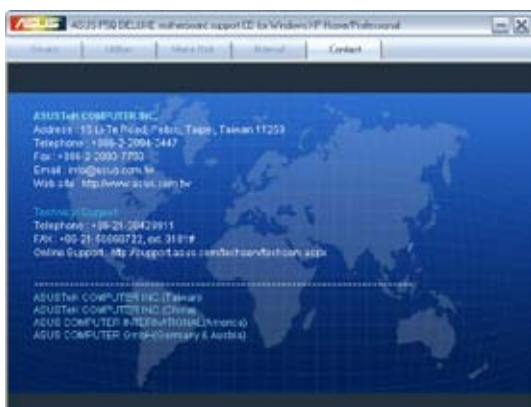

Technical support Form

Affiche le formulaire de demande de support technique que vous devrez remplir pour toute demande de support technique



PREPATOR DESCRIPTION		
COMPANY NAME :	CONTACT NAME :	
PHONE AREA :	E-MAIL ADDRESS :	

PRODUCT DESCRIPTION		
MOTHERBOARD :	ROUTING # :	STANDARD/OPTIONAL :
CPU BRAND :	SPEED(MHz) :	STANDARD/OPTIONAL :
RAM BRAND :	SPEED(MHz) :	STANDARD/OPTIONAL :
CACHE BRAND :	SPEED(MHz) :	STANDARD/OPTIONAL :
POWER SUP :	MODEL NAME :	STANDARD/OPTIONAL :
HARD DRIVE :	MODEL NAME :	STANDARD/OPTIONAL :
OPTICAL DRIVE :	MODEL NAME :	STANDARD/OPTIONAL :
FLOPPY DRIVE :	MODEL NAME :	STANDARD/OPTIONAL :
STORAGE CONTROLLER :	MODEL NAME :	STANDARD/OPTIONAL :

ADD-IN CARD DESCRIPTION (MODEL NAME/VERSION)	
PCI ISA SLOT 1 :	
PCI ISA SLOT 2 :	
PCI ISA SLOT 3 :	
PCI ISA SLOT 4 :	
PCI-E SLOT 1 :	
PCI-E SLOT 2 :	
PCI-E SLOT 3 :	
PCI-E SLOT 4 :	
PCI-E SLOT 5 :	
PCI-E SLOT 6 :	
PCI-E SLOT 7 :	
PCI-E SLOT 8 :	
PCI-E SLOT 9 :	

SOFTWARE DESCRIPTION	
OS :	
BIOS :	
DRIVER :	
UTILITY :	
APPLICATION :	

Filelist

Affiche le contenu du DVD de support au format texte.



```
File list for the included support software for P10 Deluxe, P10 Deluxe & P10-C motherboards
=====
File name      Description
-----
--Chipset
--INF          [Intel] Chipset Software Installation Utility v6.0.0.1007 for
windows xp/ vista w/ vista/ 64bit vista (64).
--Audio
--SATA         [Seagate] SATA Driver v3.10.1.6480 for windows xp
--SATA         [Seagate] SATA Driver v3.10.1.6480 for windows Vista w/
xp, 10, 1.6480 for 64bit vista.
--LAN
--Winsock     [Marvell] Realtek Gigabit Ethernet Driver v6.20.4.3 for windows
xp/Vista (64bit).
--NIC         [Marvell] Realtek Application v2.14.3.3 package v2.14.3.3 for
windows xp/ Vista w/
--C-Track_32  [Marvell] Realtek 32-bit driver v7.05.
--MODEM       [ASUS] Modem Driver v7.05.
--Network     [Marvell] Realtek Network 4.0 driver v7.01.
--SATA        [Marvell] Realtek SATA Driver v7.01.
--SATA        [Marvell] SATA Driver v7.01 & Driver for SATA/RAID 0.
--SATA        [Marvell] SATA Driver v6.14.1 for windows XP/XP/2003.
--SATA        [Marvell] SATA Driver v6.14.1 for windows Vista/ Vista.
--SMB         [Intel] Matrix Storage Manager driver v6.0.0.1009 for windows xp/
vista/ vista/ 64bit
--Driver      [Intel] ICH8M SATA/RAID driver disk for windows xp/ Vista w/ Vista/
```

4.3 Informations logicielles

La plupart des applications du DVD de support ont des assistants qui vous guideront lors de l'installation. Reportez-vous à l'aide en ligne ou les fichiers lisez-moi livrés avec les applications pour de plus amples informations.

4.3.1 ASUS MyLogo3™

ASUS MyLogo3™ vous permet de personnaliser le logo de boot. Le logo de boot est une image qui apparaît à l'écran lors du Power-On-Self-Tests (POST). ASUS MyLogo3™ est automatiquement installé lorsque vous installez **ASUS Update** depuis le DVD de support. Voir section "4.2.3 Menu Utilities" pour plus de détails.



- **Avant d'utiliser ASUS MyLogo3™, utilisez AFUDOS pour faire une copie de votre BIOS original ou téléchargez la version de BIOS la plus récente depuis le site web ASUS. Voir section 3.1.3 utilitaire AFUDOS.**
- Assurez-vous que l'élément du BIOS Full Screen Logo soit sur [Enabled] si vous voulez utiliser ASUS MyLogo3. Voir section "3.7.2 Boot settings configuration.
- Vous pouvez créer votre propre logo de boot aux formats GIF.

Pour lancer ASUS MyLogo3™ :

1. Lancez ASUS Update. Reportez-vous à la section "3.1.1 Utilitaire ASUS Update" pour plus de détails.
2. Sélectionnez **Options** dans le menu défilant puis cliquez sur **Next**.
3. Choisissez l'option **Launch MyLogo to replace system boot logo before flashing BIOS** (Lancer MyLogo pour remplacer le logo de boot avant de flasher le BIOS), puis cliquez sur **Next** (Suivant).
4. Choisissez **Update BIOS from a file** (Mettre à jour le BIOS depuis un fichier) dans le menu puis cliquez sur **Next** (Suivant).
5. Lorsqu'on vous le demande, localisez le nouveau fichier BIOS puis cliquez sur **Next** (Suivant). La fenêtre ASUS MyLogo apparaît.
6. Dans la fenêtre de gauche, sélectionnez le dossier contenant l'image que vous comptez utiliser en tant que logo.

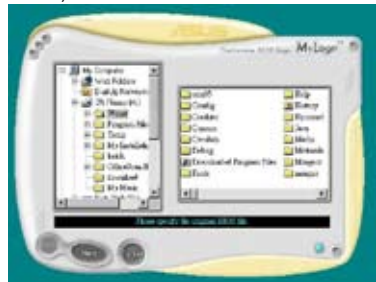

7. Lorsque les images de logo apparaissent dans la fenêtre de droite, sélectionnez-en une à agrandir en cliquant dessus.

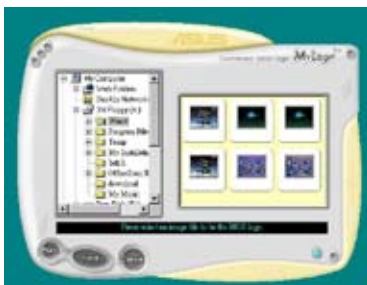

8. Ajustez l'image de boot à la taille voulue en choisissant une valeur dans la boîte **Ratio**.



9. Lorsque l'écran retourne à l'utilitaire ASUS Update, flashez le BIOS d'origine pour charger le nouveau logo de boot.
10. Après avoir flashé le BIOS, redémarrez l'ordinateur pour afficher le nouveau logo de boot lors du POST.

4.3.2 AI NET2

AI NET2 incorpore le Marvell® Virtual Cable Tester™ (VCT). VCT est un utilitaire de diagnostic qui détecte les défauts de câble réseau en utilisant la technologie Time Domain Reflectometry (TDR). VCT détecte les problèmes des câbles ouverts, les défauts d'impédance, les problèmes de polarité, etc. sur une distance de 64 mètres avec une précision de 1 mètre.

La fonction VCT réduit les coûts d'entretien et de support des réseaux via l'utilisation d'un système réseau hautement manageable. Cet utilitaire peut être inclus dans système réseau pour un support de terrain idéal comme pour un développement de diagnostics.

Utiliser le Virtual Cable Tester™

Pour utiliser l'utilitaire Marvell® Virtual Cable Tester™ :

1. Lancez l'utilitaire VCT depuis le bureau de Windows® en passant par **Démarrer > Tous les programmes > Marvell > Virtual Cable Tester**.
2. Cliquez sur **Virtual Cable Tester** dans le menu pour afficher l'écran ci-contre.

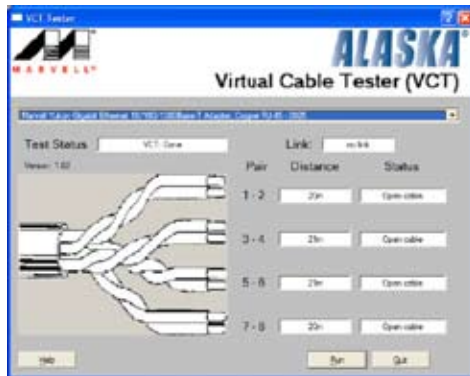

3. Cliquez sur le bouton **Run** pour lancer un test du câble.



- VCT ne teste que les câbles Ethernet connectés aux ports Gigabit LAN.
- Le bouton **Run** du Virtual Cable Tester™ est désactivé si aucun problème n'est détecté sur les câbles réseau connectés au port LAN.
- Si vous voulez que le système teste le câble réseau avant d'entrer dans l'OS, activez l'élément **POST Check LAN** cable dans le BIOS.

4.3.3 ASUS PC Probe II

PC Probe II est un utilitaire qui contrôle l'activité des composants cruciaux de l'ordinateur ; il détecte et vous avertit de tout problème survenant sur l'un de ces composants. PC Probe II surveille entre autres la vitesse de rotation des ventilateurs, la température du CPU et les voltages du système. Puisque PC Probe II est un logiciel, vous pouvez commencer à surveiller l'activité du système dès sa mise sous tension. Grâce à cet utilitaire, vous serez assuré que votre ordinateur fonctionne dans des conditions d'opération saines.

Installer PC Probe II

Pour installer PC Probe II sur votre ordinateur :

1. Insérez le DVD de support dans le lecteur optique. L'onglet **Drivers** apparaîtra si l'Exécution automatique est activée.



Si l'Exécution automatique n'est pas activée sur votre ordinateur, parcourez le DVD de support pour repérer le fichier `setup.exe` du dossier ASUS PC Probe II. Double-cliquez sur le fichier `setup.exe` pour lancer l'installation.

2. Cliquez sur l'onglet **Utilitaires** (Utilitaires), puis cliquez sur **ASUS PC Probe II**.
3. Suivez les instructions à l'écran pour procéder à l'installation.

Lancer PC Probe II

Vous pouvez lancer PC Probe II immédiatement après l'installation, ou à tout moment depuis le Bureau de Windows®.

Pour lancer PC Probe II depuis le Bureau de Windows®, cliquez sur **Démarrer > Programmes > ASUS > PC Probe II > PC Probe II v1.xx.xx**. Le menu principal de PC Probe II apparaîtra.

Après avoir lancé l'application, l'icône PC Probe II apparaîtra dans la barre de notification de Windows®. Cliquez sur cette icône pour fermer ou restaurer la fenêtre de PC Probe II.









Utiliser PC Probe II

Menu principal

Le menu principal de PC Probe II vous permet de visualiser l'état actuel de votre système et de modifier la configuration de l'utilitaire. Le menu principal affiche par défaut la section **Préférence**. Vous pouvez fermer ou afficher la section **Préférence** en cliquant sur le triangle à la droite du menu principal.



Cliquer pour fermer la section **Préférence**

Bouton	Fonction
	Affiche le menu Configuration
	Affiche le menu Report
	Affiche le menu Desktop Management Interface
	Affiche le menu Peripheral Component Interconnect
	Affiche le menu Windows Management Instrumentation
	Affiche la fenêtre d'activité du disque dur, de la mémoire, et du CPU
	Affiche/Masque la section Preference
	Réduit la fenêtre de l'application
	Ferme l'application

Capteur d'alerte

Quand un capteur système détecte un problème, le côté droit du menu principal devient rouge, comme le montre l'illustration ci-dessous.

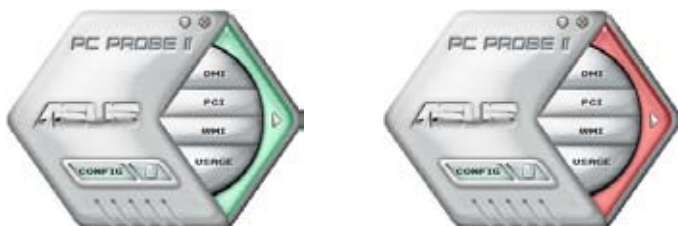

Le panneau de surveillance de ce capteur devient également rouge. Se référer à la section **Panneaux de surveillance** pour plus de détails.

Preference

Vous pouvez personnaliser l'application via la section Preference du menu principal. Cochez ou décochez les préférences pour les activer ou les désactiver.



Panneaux de surveillance du matériel

Ces panneaux affichent les statistiques actuelles d'un capteur système, telle que la rotation des ventilateurs, la températures du CPU, ou les voltages.

Ces panneaux disposent de deux modes d'affichage : hexagonal (grand) et rectangulaire (petit). Quand vous cochez l'option **Enable Monitoring Panel** dans la section Preference, les panneaux de surveillances apparaissent alors sur le Bureau de votre ordinateur.



Grand affichage



Petit affichage

Modifier la position des panneaux de surveillance

Pour modifier la position des panneaux de surveillance sur le Bureau, cliquez sur le bouton en forme de flèche descendante dans **Scheme options**, puis sélectionnez une position dans la liste. Cliquez sur OK quand vous avez terminé.



Déplacer les panneaux de surveillance

Les panneaux de surveillance se déplacent de manière solidaire. Si vous souhaitez isoler un panneau du groupe, cliquez sur l'icône en forme d'aimant. Vous pouvez maintenant déplacer ou repositionner le panneau sélectionné de manière indépendante.

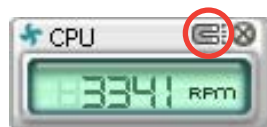

Ajuster le seuil d'un capteur

Vous pouvez ajuster la valeur-seuil d'un capteur en cliquant sur les boutons ci-contre, mais également via le menu **Config**.

En mode d'affichage rectangulaire (petit), vous ne pouvez ajuster la valeur-seuil d'un capteur.

Cliquer pour
augmenter la
valeur

Cliquer pour
diminuer la
valeur



Alerte des capteurs de surveillance

Un capteur de surveillance devient rouge quand la valeur d'un composant est inférieur ou supérieur à la valeur-seuil. Se référer aux illustrations ci-dessous.



Grand affichage

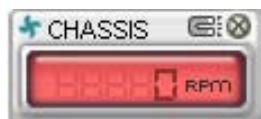

Petit affichage

Navigateur WMI

Cliquez sur **WMI** pour afficher le navigateur WMI (Windows Management Instrumentation). Ce navigateur affiche les différentes informations de gestion de Windows®. Cliquez sur un élément du panneau gauche pour afficher les informations sur le panneau droit. Cliquez sur le signe plus (+) précédant **WMI Information** pour afficher les informations disponibles.



Vous pouvez agrandir ou réduire la taille du navigateur en déplaçant le coin inférieur droit de la fenêtre.

Navigateur DMI

Cliquez sur **DMI** pour afficher le navigateur DMI (Desktop Management Interface). Ce navigateur affiche les différentes informations de l'ordinateur. Cliquez sur le signe plus (+) précédant **DMI Information** pour afficher les informations disponibles.



Navigateur PCI

Cliquez sur **PCI** pour afficher le navigateur PCI (Peripheral Component Interconnect). Ce navigateur fournit des informations concernant les périphériques PCI installés sur votre ordinateur. Cliquez sur le signe plus (+) précédant **PCI Information** pour afficher les informations disponibles.



Usage

Le navigateur **Usage** affiche en temps réel les informations concernant l'utilisation du CPU, de l'espace disque, et de la mémoire. Cliquez sur **USAGE** pour afficher le navigateur Usage.

Utilisation du CPU

L'onglet **CPU** affiche en temps réel l'utilisation du CPU grâce à un graphique linéaire. Si le CPU intègre la technologie Hyper-Threading, deux lignes graphiques distinctes affichent le fonctionnement des deux processeurs logiques.

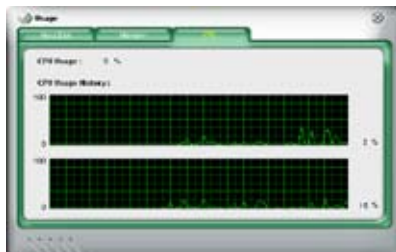

Utilisation de l'espace disque

L'onglet **Hard Disk** affiche l'espace disque utilisé et disponible. Le panneau gauche affiche la liste des lecteurs logiques. Cliquez sur le disque dur dont vous souhaitez visualiser les informations (panneau droit). Le graphique de type camembert au bas de la fenêtre représente l'espace disque utilisé (bleu) et disponible.



Utilisation de la mémoire

L'onglet **Memory** affiche la mémoire utilisée, et disponible. Le graphique de type camembert au bas de la fenêtre représente la mémoire utilisée (bleu) et disponible.



Configurer PC Probe II

Cliquez sur **COMP30** pour visualiser et ajuster les valeurs-seuil des capteurs.

Le menu **Config** dispose de deux onglets : **Sensor/Threshold** et **Preference**. L'onglet **Sensor/Threshold** permet d'activer les capteurs et d'ajuster leur valeur-seuil. L'onglet **Preference** permet de personnaliser les alertes des capteurs, et changer l'échelle des températures.



Charge la valeur-seuil par défaut de chaque capteur

Applique vos changements

Annule/ ignore vos changements

Charge la configuration enregistrée
Enregistrez votre configuration

4.3.4 ASUS AI Suite

ASUS AI Suite vous permet de lancer en toute simplicité les utilitaires AI Booster, AI Nap et Fan Xpert.

Installer AI Suite

Pour installer AI Suite sur votre ordinateur :

1. Placez le DVD de support dans le lecteur optique. L'onglet d'installation des pilotes apparaît si vous avez activé l'Exécution automatique.
2. Cliquez sur l'onglet Utilities, puis cliquez sur **AI Suite**.
3. Suivez les instructions apparaissant à l'écran pour terminer l'installation.

Démarrer AI Suite

Vous pouvez démarrer AI Suite immédiatement après son installation ou à tout moment depuis le bureau de Windows®.

Pour lancer AI Suite depuis le bureau de Windows®, cliquez sur **Démarrer > Tous les programmes > ASUS > AI Suite > AI Suite v1.xx.xx**. Le menu principal de AI Suite apparaît.

Une fois l'application lancée, l'icône AI Suite apparaîtra sur la barre des tâches de Windows®. Cliquez sur cette icône pour fermer ou restaurer l'application.

Utiliser AI Suite

Cliquez sur l'icône AI Nap, AI Booster, ou Fan Xpert pour lancer l'utilitaire, ou cliquez sur l'icône Normal pour restaurer l'état normal du système.

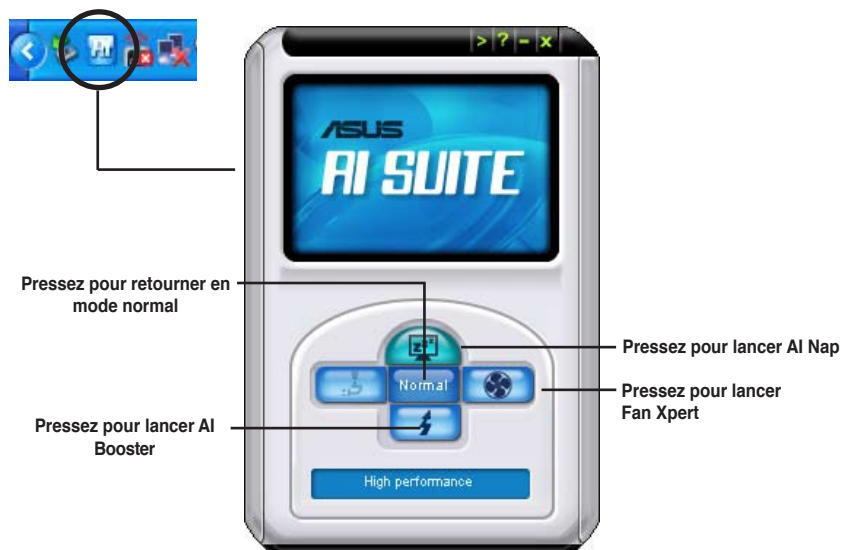

Boutons d'autres fonctions

Cliquez sur l'icône  située sur le côté droit de la fenêtre principale pour ouvrir la fenêtre de surveillance.

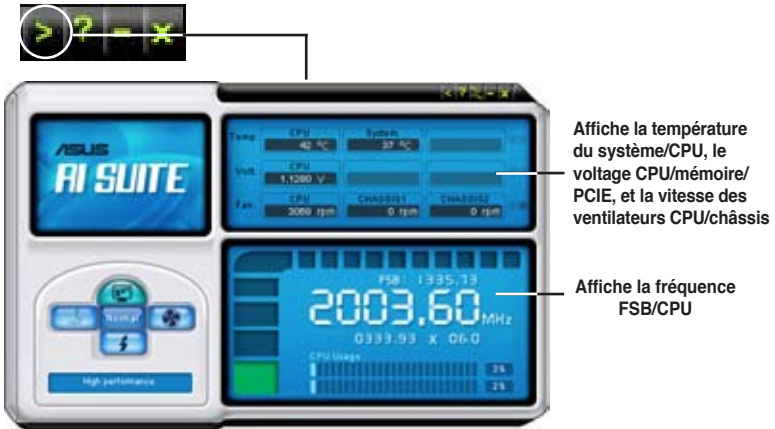

Cliquez sur l'icône  pour basculer entre un affichage de la température en degrés Centigrade ou en degrés Fahrenheit.



4.3.5 ASUS AI Nap

Cette fonction vous permet de réduire la consommation électrique de votre ordinateur lorsque vous êtes absent. Activez cette fonction pour faire des économies d'énergie et réduire le niveau sonore émis par votre système.

Après avoir installé AI Nap depuis le DVD de support accompagnant votre carte mère, vous pouvez lancer l'utilitaire en double-cliquant sur l'icône AI Nap située dans la barre des tâches de Windows.

Cliquez sur **Yes** (oui) lors de l'affichage du menu de confirmation.

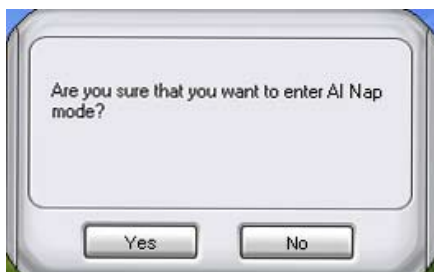

Pour quitter AI Nap, appuyez sur le bouton d'alimentation du système ou sur un bouton de la souris, puis appuyez sur **Yes** (oui) lors de l'affichage du menu de confirmation.

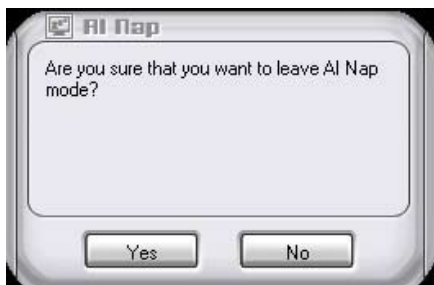

Pour changer la configuration du bouton d'alimentation de AI Nap, faites un clic droit sur l'icône **AI Suite** depuis la barre des tâches, puis sélectionnez **AI Nap** et cliquez sur le bouton **Use power button**. Décochez cette option pour rétablir la configuration d'origine.

4.3.6 ASUS Fan Xpert

Asus Fan Xpert vous permet d'ajuster intelligemment la vitesse du ventilateur du CPU et du châssis en fonction de la température des différents composants et de la charge du système. La variété de profils pratiques intégrée à cet utilitaire permet un contrôle flexible de la vitesse des ventilateurs pour obtenir un environnement frais et silencieux.

Installez AI Suite depuis le DVD de support. Pour lancer l'utilitaire ASUS Fan Xpert, double-cliquez sur l'icône **AI Suite** de la barre des tâches de Windows® puis cliquez sur le bouton **Fan Xpert** de la fenêtre principale de AI Suite.

Cliquez sur le bouton du menu déroulant pour afficher le type de ventilateur. Sélectionnez **CPU Fan** ou **Chassis Fan**.



Profils de ventilateur

- **Disable (Désactivé)** : sélectionnez ce mode pour désactiver la fonction **Fan Xpert**.
- **Standard** : ce mode ajuste de façon modérée la vitesse du ventilateur.
- **Silent (Silencieux)** : ce mode diminue la vitesse du ventilateur pour un fonctionnement silencieux.
- **Turbo** : ce mode booste la vitesse du ventilateur au maximum pour atteindre un refroidissement optimal.
- **Intelligent** : ce mode ajuste automatiquement la vitesse du ventilateur du CPU en fonction de la température ambiante.
- **Stable** : ce mode garde le ventilateur du CPU à une vitesse constante pour éviter le bruit causé par un fonctionnement alterné. Toutefois, la vitesse du ventilateur augmente lorsque la température dépasse 70°C.
- **User (Utilisateur)** : ce mode vous permet dans une certaine limite de modifier le profil du ventilateur du CPU.



Pour le ventilateur du châssis, **Chassis Fan**, seuls les profils Disable/Standard/Silent et Turbo sont disponibles.



Cliquez ici pour fermer la fenêtre de Calibration



Cliquez ici pour calibrer la rotation du ventilateur et le ratio de vitesse du ventilateur

4.3.7 ASUS AI Booster

L'application ASUS Ai Booster vous permet d'overclocker le CPU sous Windows® sans avoir à accéder au BIOS.

Après avoir installé AI Booster depuis le DVD de support accompagnant votre carte mère, vous pourrez lancer l'utilitaire en double-cliquant sur l'icône Ai Suite située dans la barre des tâches de Windows puis sur le bouton Ai Booster.

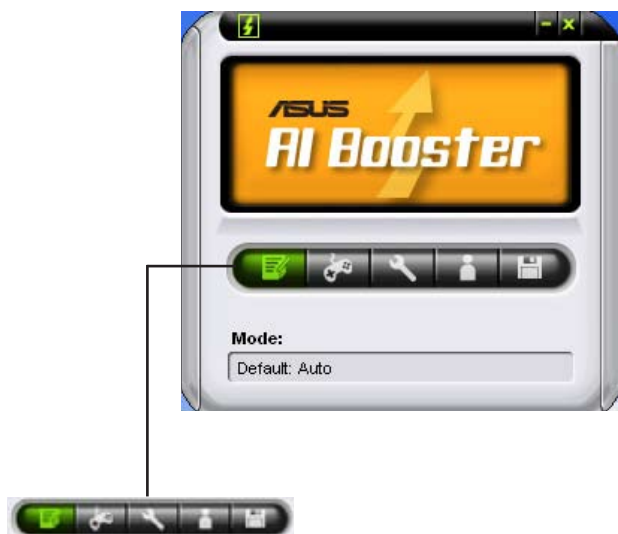

Les options de la barre des tâches vous permettent d'utiliser les paramètres par défaut, d'ajuster la fréquence CPU/Mémoire/PCI-E manuellement, ou de créer vos propres paramètres d'overclocking.

4.3.8 ASUS EPU—6 Engine

ASUS EPU—6 Engine est un outil de gestion de l'alimentation efficace répondant à différents besoins. Cet utilitaire propose quatre modes permettant d'améliorer les performances du système ou réaliser des économies d'énergie. Sélectionner Auto fait basculer automatiquement le système d'un mode à un autre en fonction de l'état actuel du système. Vous pouvez également personnaliser chacun des modes en configurant par exemple la fréquence du CPU, le voltage vCore, et Fan Control.

Installer 6 Engine

Pour installer 6 Engine sur votre ordinateur :

1. Placez le DVD de support dans le lecteur optique. L'onglet d'installation des pilotes apparaît si vous avez activé l'Exécution automatique.
2. Cliquez sur l'onglet **Drivers**, puis cliquez sur **ASUS EPU—6 Engine**.
3. Suivez les instructions apparaissant à l'écran pour terminer l'installation.

Lancer 6 Engine

Lancez 6 Engine en double-cliquant sur l'icône 6 Engine de la zone de notification de Windows®.



Lors du premier lancement de 6 Engine, le message suivant apparaît, vous demandant d'exécuter en premier la Calibration. Exécuter la calibration permet au système de détecter les propriétés du CPU pour optimiser la gestion de l'alimentation.

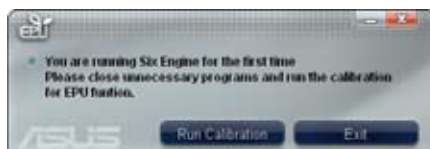

Cliquez sur **Run Calibration** puis patientez quelques secondes. Le menu principal de 6 Engine apparaît.

Menu principal de 6 Engine

Affiche l'alimentation du CPU et la quantité totale d'énergie du CPU économisée

Affiche le message suivant si aucun moteur d'économie d'énergie n'est détecté.

S'allume lorsque le moteur d'économie d'énergie est activé

Affiche la quantité de CO2 réduite

***Bascule de l'affichage de la quantité totale de Co2 réduite à la quantité actuelle de CO2 réduite ou actuelle de CO2 réduite.**

Affiche le mode actuel

Mode Auto

Mode Turbo

Mode hautes performances

Mode économie d'énergie Medium

Mode économie d'énergie Max.



calibration

Affiche les propriétés du système dans chacun des modes

Quitter l'utilitaire

Paramètres avancés de chacun des modes (voir page suivante pour plus d'informations)

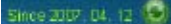

- * Cliquez sur le bouton **Current (Actuel)**  pour afficher la réduction de CO2 réalisée depuis que vous avez appuyé sur le bouton **Renew** (Renouveler) . **Since 2007-04-12** 
- * Cliquez sur **Total**  pour afficher la quantité total de CO2 réduite depuis le lancement de 6 Engine.

Menu de configuration avancé

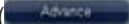
Cliquez sur **Advance (Avancé)** () dans le menu principal de Six Engine pour afficher les options de configuration de chacun des modes. Certaines options sont grisées, indiquant qu'elles ne sont pas disponibles.

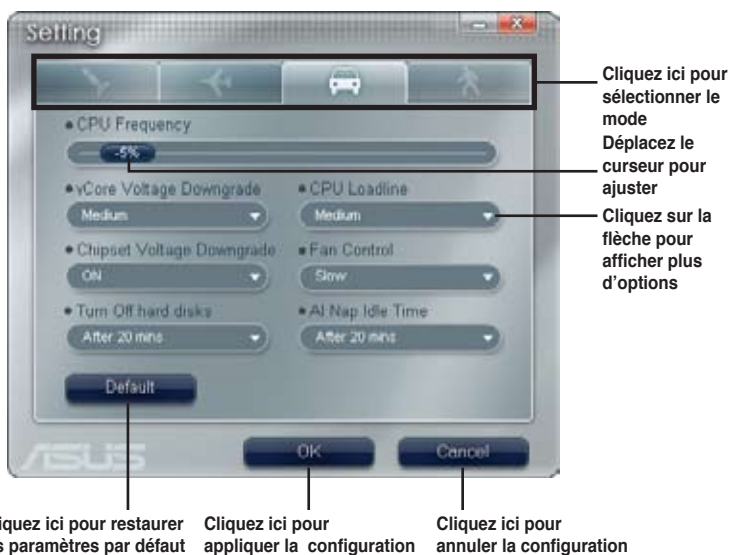

Options de configuration du menu de configuration avancé

Voici la liste et les définitions des options de configuration du menu de configuration avancé.

- **CPU Frequency (Fréquence du CPU)** : augmente ou diminue la fréquence du CPU d'un certain pourcentage.
- **vCore Voltage Downgrade**: Diminue le voltage vCore du CPU.
 - **High**: Diminue au maximum le voltage pour réaliser des économies d'énergie au niveau du CPU.
 - **Medium**: Diminue moyennement le voltage.
 - **Small**: Diminue légèrement le voltage.
- **Chipset Voltage Downgrade**: Active/désactive le voltage du chipset.
- **Turn Off hard disks**: Eteint les disques durs non utilisés au bout d'un certain temps.
- **CPU Loadline**: configure la loadline du CPU pour réaliser des économies d'énergie.
 - **Light**: Economise au minimum l'énergie du CPU
 - **Medium**: Economise moyennement l'énergie du CPU.
 - **Heavy**: Economise au maximum l'énergie du CPU.

- **Fan Control:** Ajuste la vitesse des ventilateurs pour réduire le bruit tout en réalisant des économies d'énergie au niveau du système.
 - **Quiet:** Diminue la vitesse du ventilateur du CPU et coupe les deux ventilateurs du châssis.
 - **Slow:** Diminue la vitesse du ventilateur du CPU et des deux ventilateurs du châssis.
- **AI Nap Idle Time:** Entre en mode AI Nap au bout d'un certain temps lorsque le système est inactif.

Référez-vous au tableau suivant pour les options de configuration de chacun des modes.

Options de Configuration	Mode Turbo	Mode Hautes Performance	Mode d'économie d'énergie Medium	Mode d'économie d'énergie Maximum
Frequence du CPU	Overclocking +1% à +30%	N/A	Downclocking -1% à -50%	Downclocking -1% à -50%
vCore Voltage Downgrade	N/A	N/A	Small/Medium/High	Small/Medium/High
Chipset Voltage Downgrade	N/A	N/A	On/Off	On/Off
Extinction des disques durs	Jamais / après 3 min – après 5 heures	Jamais / après 3 min – après 5 heures	Jamais / après 3 min – après 5 heures	Jamais / après 3 min – après 5 heures
CPU Loadline	N/A	N/A	Light/Medium/Heavy	Light/Medium/Heavy
Fan Control	N/A	N/A	Keep Bios Setting/Slow	Keep Bios Setting/Quiet
AI Nap Idle Time	Jamais / après 3 min – après 5 heures	Jamais / après 3 min – après 5 heures	Jamais / après 3 min – après 5 heures	Jamais / après 3 min – après 5 heures

4.3.9 ASUS AI Direct Link

ASUS AI Direct Link vous permet de créer un réseau d'ordinateur à ordinateur via un câble réseau pour partager des fichiers à un taux de transfert élevé. Vous devez d'abord relier deux ordinateurs (un des deux devant être un produit ASUS) en utilisant un câble réseau, puis installer l'utilitaire sur les deux ordinateurs pour activer la fonction AI Direct Link.



- Désactivez vos logiciels pare-feu autres que le pare-feu Windows avant de lancer AI Direct Link.
- Le taux de transfert est limité si vous utilisez une carte réseau 10/100.

Utiliser AI Direct Link

Pour activer le dossier de destination :



Pour les utilisateurs de Windows XP édition familiale, cliquez sur **Steps of enabling file sharing** (étapes à suivre pour activer le partage de fichiers) sur la fenêtre contextuelle puis suivez les instructions pour activer le dossier de destination.



1. Depuis la barre des tâches de Windows®, faites un clic droit sur l'icône AI Direct Link  et sélectionnez Dossier de destination > **Activer le dossier de destination**.

2. Si vous souhaitez vérifier l'identité d'un utilisateur, sélectionnez cliquez sur **Use my account** (utiliser mon compte) et entrez votre nom d'utilisateur et mot de passe. Sinon, sélectionnez **Use public account** (utiliser un compte public).

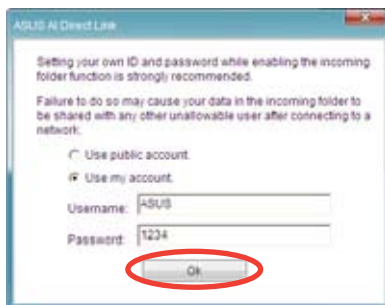

Pour des raisons de sécurité, il est recommandé d'utiliser un nom d'utilisateur et un mot de passe.

3. Cliquez sur **OK**; le message "Ready for incoming" apparaît.



Pour désactiver le dossier de destination, sélectionnez **Dossier de destination > Désactiver le dossier de destination**.

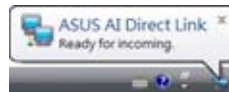

- Faites un clic droit sur l'icône AI Direct Link et sélectionnez **Dossier de destination > Ouvrir le dossier de destination**. Le dossier **AIDirectLinkIncoming** s'ouvre. Placez les fichiers que vous souhaitez partager dans ce dossier. L'utilisateur autorisé a alors un accès illimité à ce dossier.

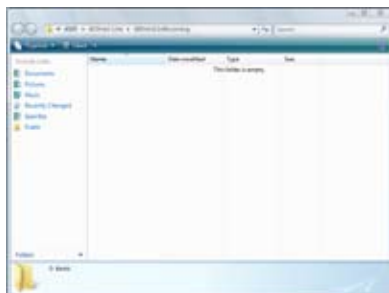

Par défaut, le chemin d'accès du dossier AIDirectLinkIncoming est C:\Program Files\ASUS\AI Direct Link. Pour modifier son emplacement, désactivez d'abord le dossier de destination. Ensuite, sélectionnez **Incoming folder > Change incoming folder** pour ouvrir les répertoires du système et déplacez le dossier AIDirectLinkIncoming.

Pour se connecter à un autre ordinateur :



Cette fonction est valide uniquement sur les produits ASUS.

- Depuis la barre des tâches de Windows®, faites un clic droit sur l'icône AI Direct Link et sélectionnez **Connect (connecter)**. L'écran suivant apparaît.
- Cliquez sur **Refresh (Rafraîchir)**. Le logiciel recherche alors l'ordinateur connecté.
- Le nom de l'ordinateur détecté apparaît dans une liste. Cliquez sur **Open (Ouvrir)** pour ouvrir les dossiers partagés.

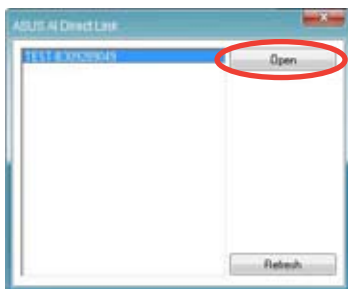
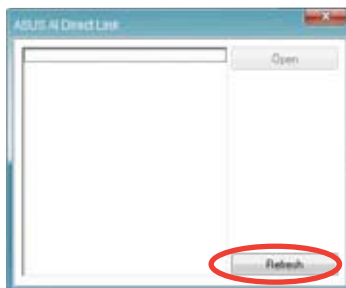

- Si nécessaire, entrez le nom d'utilisateur et le mot de passe. Cliquez sur **OK** pour ouvrir une session avec un accès illimité à ces dossiers partagés.

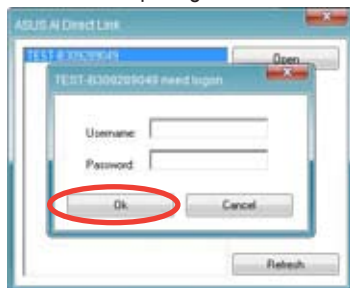

4.3.10 AI Audio 2 (Utilitaire High Definition Audio SoundMAX®)

Le CODEC High Definition Audio ADI AD2000B dispose de capacités audio sur 8 canaux via l'utilitaire audio SoundMAX® avec le logiciel ESP™ afin de vous offrir des sensations audio incomparables sur votre PC. Le logiciel présente des capacités de synthèse/rendu audio haute qualité, un environnement sonore 3D , et des technologies avancées d'entrée vocale.

Suivez l'assistant d'installation pour installer le Pilote ADI AD1988B à partir du DVD de support livré dans la boîte de la carte mère pour installer l'utilitaire audio SoundMAX®.



Pour cette configuration, vous devez utiliser des haut-parleurs 4, 6 ou 8 canaux.

Si l'utilitaire SoundMAX® est correctement installé, l'icône SoundMAX®/ SoundMAX® BlackHawk apparaît sur la barre des tâches.



A. SoundMAX BlackHawk (AI Audio 2)

Si vous utilisez Windows® Vista, depuis la barre des tâches, double-cliquez sur l'icône SoundMAX® BlackHawk pour afficher le panneau de contrôle SoundMAX®.



Activer AI Audio 2

Cliquez sur le bouton d'alimentation  pour activer le traitement de signal numérique. AI Audio 2, avec la nouvelle interface SoundMAX BlackHawk de Sonic Focus, offre une expérience multimédia inégalée.

Compensation

Lorsque vous appuyez sur le bouton d'alimentation, l'utilitaire compensera pour la perte de fidélité survenue lors du processus de compression, et ce, afin de rendre la sortie audio quasi identique à l'originale lors de la restauration des flux audio compressés dans leur état d'origine.

Extension du champ sonore

AI Audio 2 étend aussi le champ sonore stéréophonique en environnement audio multi-canaux pour une expérience audio avant et arrière plus réaliste.

Virtualisation Surround

L'activation de cette fonction permet de virtualiser le son surround avec l'ajout d'une clarté vocale lors de l'utilisation de haut-parleurs stéréo ou d'un casque audio.



SoundMAX BlackHawk (AI Audio 2) n'est disponible que sous Windows® Vista™.

Paramètres de lecture

Pour configurer les paramètres de lecture, cliquez sur le bouton **Playback** (Lecture) du panneau de contrôle. Vous pouvez ajuster le volume des haut-parleurs et de l'interface SPDIF ou désactiver le son.

Paramètres pré définis

Cliquez sur le menu déroulant pour sélectionner votre système de traitement numérique des signaux favori. Déplacez les différents curseurs pour personnaliser les options suivantes: **Voice Clarity** (Clarté de la voix), **Dynamics** (Dynamique), **Brilliance** (Brillance), et **Deep Bass** (Basses profondes). Cliquez sur **Save** (Enregistrer) pour sauvegarder les changements effectués. Ou, cliquez sur **Reset** (Réinitialiser) pour ignorer les changements et restaurer les paramètres par défaut.



Paramètres Surround

Permet de modifier les paramètres des haut-parleurs stéréo. Déplacez les curseurs pour modifier la position de l'auditeur ou ajuster le volume du canal central. Appuyez sur le bouton **Test Speakers** (Test des haut-parleurs) pour tester la configuration de vos haut-parleurs.



Paramètres des ports audio

Cliquez sur cet onglet pour afficher la configuration des ports audio du panneau arrière pour les haut-parleurs ou l'interface SPDIF.



Paramètres d'enregistrement

Pour modifier les paramètres d'enregistrement, cliquez sur le bouton **Recording** (Enregistrement) du panneau de contrôle. Vous pouvez ajuster le délai d'enregistrement du microphone ou du port d'entrée audio (Line In) en déplaçant le curseur vers la droite ou vers la gauche.

Test d'enregistrement

Cliquez sur cet onglet pour effectuer un test d'enregistrement et lancer la lecture du test sur les haut-parleurs ou l'interface SPDIF.

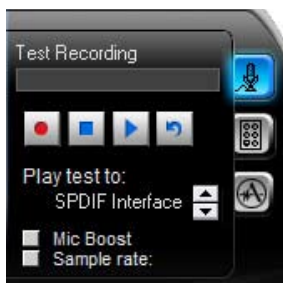

Paramètres de port

Cliquez sur cet onglet pour afficher les ports audio arrière.



Paramètres ANDREA

Permet de sélectionner une fonction spécifique aux microphones, telle que **No Filtering** (Pas de filtrage), **Speakerphone** (Téléphone à haut-parleur), **Voice Recording** (Enregistrement vocal), et **Directional Beam** (Emetteur dirigé).



Paramètres avancés

Cliquez sur  pour plus d'options de configuration.

Equalizer (Equaliseur)

Permet de configurer et de personnaliser toutes les fréquences du système de traitement numérique des signaux.



Speakers (Haut-parleurs)

Permet d'ajuster le gain des canaux individuels (**Speaker Trim**) et le délai des haut-parleurs (**Speaker Delay**).



Bass (Basses)

Permet de gérer les basses.



Preferences (Préférences)

Affiche les options de préférence de cet utilitaire, les informations de version, les options AudioESP, etc.



B. SoundMAX

Si vous utilisez le système d'exploitation Windows XP, double-cliquez sur l'icône SoundMAX® de la barre des tâches pour afficher le panneau de contrôle.



Audio Setup Wizard

En cliquant sur l'icône  du panneau de configuration SoundMAX®, vous pourrez aisément configurer vos paramètres audio. Suivez simplement les instructions qui apparaissent à l'écran pour commencer à profiter de la technologie High Definition Audio.



Jack configuration

Cet écran vous aide à configurer les ports audio de votre ordinateur en fonction des périphériques audio installés.



Adjust speaker volume

Cet écran vous permet d'ajuster le volume des haut-parleurs. Cliquez sur le bouton **Test** pour entendre le résultat de vos modifications.



Adjust microphone volume

Cet écran vous permet d'ajuster le volume du microphone. Vous devrez lire un texte à haute voix pour permettre à AudioWizard d'ajuster le volume en fonction de votre voix.



Audio preferences

Cliquez sur l'icône  pour accéder à la page Preferences qui vous permet de modifier différents paramètres audio.

General options

Cliquez sur l'onglet **General** pour choisir vos périphérique de lecture et d'enregistrement, activer/désactiver la fonction AudioESP™, ou la sortie numérique.

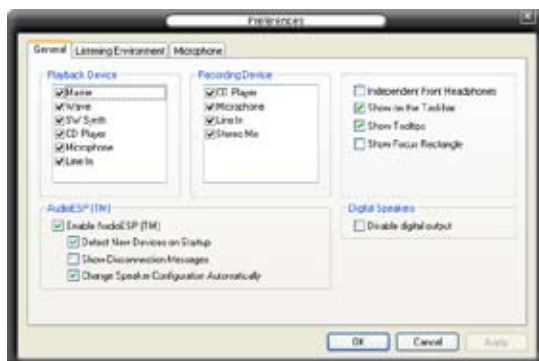

Listening Environment options

Cliquez sur l'onglet "Listening Environment" pour optimiser votre environnement d'écoute audio. Vous pouvez configurer vos haut-parleurs, choisir différents environnements acoustiques et activer/désactiver le Virtual Theater™ Surround.

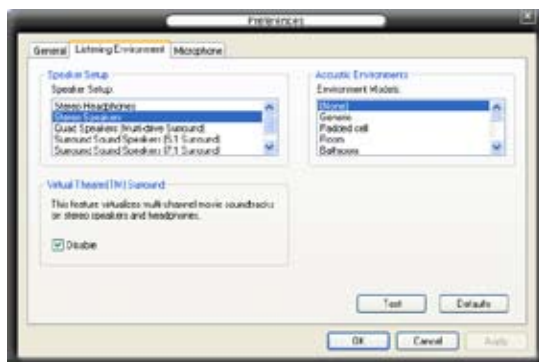

Microphone options

Cliquez sur l'onglet "Listening Environment" pour optimiser les paramètres d'entrée de votre microphone.



Fonctions accrues du microphone

Voice recording

Active la fonction Noise Filter. Cette fonction détecte les interférences sonores répétitives et fixes (signaux non vocaux) tels que les ventilateurs d'un ordinateur, les climatiseurs, et autres nuisances sonores de fond, puis les élimine du flux audio lors d'un enregistrement. Activez cette fonction pour une meilleure qualité d'enregistrement.

Directional Array

Ne reçoit que les sons issus du cône de réception et élimine un grand nombre d'interférences, comme les haut-parleurs environnants et les échos. Cette fonction permet d'accroître la qualité des applications voix telles que Skype, les jeux en ligne, ou MSN.

Speaker Phone

Les techniques de déréverbérations peuvent aider à réduire l'écho et minimiser ses effets lors de conversations. Vous pouvez l'activer lors de conférences téléphoniques.



- Les fonctions de microphone directionnel et téléphone à haut-parleur ne peuvent fonctionner que lorsque combinées avec ASUS Array Mic.
- Si vous utilisez Windows Vista, vous devrez activer manuellement le microphone directionnel ainsi que la fonction de haut-parleur téléphonique. Cliquez sur **Panneau de configuration > Son**. Cliquez sur l'onglet **Enregistrement** et sélectionnez **Microphone**. Cliquez sur l'onglet **Microphone Enhancement** et cochez **Array Mic**.



4.3.11 ASUS Drive Xpert

Sans pilote ou de configurations du BIOS, la fonction A exclusive SUS Drive Xpert est idéale pour les personnes qui ont besoin de sécuriser des données sur leurs disques durs ou d'améliorer les performances des disques durs sans avoir à effectuer des configurations compliquées. Grâce à l'interface graphique conviviale de Drive Xpert, les utilisateurs peuvent gérer simplement la sauvegarde des disques ou améliorer les taux de transfert des disques - En s'assurant que les données soit protégées à chaque instant.

Installer des disques durs Serial ATA

Nous vous recommandons de préparer trois disques durs pour utiliser Drive Xpert sous Windows® : un disque dur sur lequel le système d'exploitation est déjà installé, et deux disques pour la configuration Drive Xpert.

Pour installer les disques durs Serial ATA pour la configuration Drive Xpert :

1. Installez deux disques durs SATA dans les baies d'accueil.
2. Raccordez une des extrémités du câble SATA à chacun des disque, puis raccordez l'autre extrémité des câbles SATA sur les connecteurs SATA_E1 (orange, port 0) et SATA_E2 (blanc, port 1) de la carte mère. Référez-vous à la page 2-26 pour l'emplacement the exact des connecteurs SATA.
3. Connectez un câble d'alimentation SATA sur le connecteur d'alimentation de chacun des disques.



- Pour obtenir des performances optimales, il est fortement recommandé d'installer des disques durs identiques, de même modèle et de même capacité.
- Les connecteurs SATA_E1 (orange, port 0) et SATA_E2 (blanc, port 1) de la carte mère ne supportent pas les périphériques ATAPI.

Lancer Drive Xpert sous Windows®

Une fois installé Drive Xpert à partir du CD/DVD de support fourni, double-cliquez sur l'icône **Xpert** de la zone de notification de Windows®. L'écran principal apparaît comme illustré ci-dessous. Drive Xpert inclut deux modes : **EZ Backup** et **Super Speed**.



- Avant d'utiliser la fonction Drive Xpert, assurez-vous d'avoir installé le pilote Marvell 61xx sur votre système.
- Assurez-vous d'installer deux disques durs sur les connecteurs SATA_E1 (orange, port 0) et SATA_E2 (blanc, port 1) lorsque le mode Drive Xpert dans le BIOS est configuré sur **EZ Backup** ou **Super Speed**. Sinon, la LED du disque dur clignote.

Configurer EZ Backup

Ce mode permet à un des disques durs de sauvegarder automatiquement l'autre disque. Cette conception spéciale vous permet de sauvegarder vos données vitales même si un des disque est endommagé.



- Il est recommandé d'utiliser deux disques durs neufs pour cette installation.
- Toutes les données originales contenues dans le disque dur connecté au connecteur SATA_E2 (blanc, port 1) de la carte mère seront supprimées pendant l'installation. Effectuez les sauvegardes nécessaires avant de lancer l'installation.

Pour lancer la configuration **EZ Backup** :

1. A l'écran principal, cliquez sur **EZ Backup**.
2. Cliquez sur **Apply** pour lancer la configuration.



3. Un message d'avertissement apparaît, vous rappelant que toutes les données originales contenues dans le disque dur connecté au connecteur SATA_E2 (blanc, port 1) de la carte mère seront supprimées. Cliquez sur **Ok** pour continuer.
4. L'installation est terminée. Cliquez sur **Ok** pour redémarrer votre ordinateur.



5. L'icône **Drive Xpert** de la zone de notification de Windows® devient verte, indiquant que **EZ Backup** a été installé avec succès.



Configurer Super Speed

Ce mode permet à deux disques durs d'accéder simultanément à des données. La conception à deux canaux permet également d'améliorer grandement les taux de transfert des disques durs.



- Il est recommandé d'utiliser deux disques durs neufs pour cette installation.
- Toutes les données originales contenues sur les deux disques durs seront supprimées pendant l'installation. Effectuez les sauvegardes nécessaires avant de lancer l'installation.

Pour lancer la configuration **Super Speed** :

1. Cliquez sur **Super Speed**.



Si vous êtes en mode **EZ Backup**, cliquez sur **Mode Change** pour retourner au menu principal.



2. Cliquez sur **Apply** pour lancer la configuration.



3. Un message d'avertissement apparaît, vous rappelant que toutes les données originales contenues sur les deux disques durs seront supprimées pendant l'installation. Cliquez sur **Ok** pour continuer.
4. L'installation est terminée. Cliquez sur **Ok** pour redémarrer votre ordinateur.



5. L'icône **Drive Xpert** de la zone de notification de Windows® devient verte, indiquant que **Super Speed** a été installé avec succès.



Si un des disques durs est corrompu, les données des deux disques durs seront perdues.

Passer en mode Normal

Ce mode vous permet de désactiver la fonction **Drive Xpert** et d'utiliser les deux connecteurs SATA comme les connecteurs SATA embarqués.



Lorsque vous utilisez un disque dur en mode **Normal**, connectez le disque dur sur le connecteur SATA_E1 (orange, port 0) de la carte mère.

Pour passer en mode **Normal** :

1. Cliquez sur **Mode Change** pour retourner au menu principal.



2. Cliquez sur **Disable** pour lancer la configuration.



3. L'installation est terminée. Cliquez sur **Ok** pour redémarrer votre ordinateur.



4. L'icône **Drive Xpert** de la zone de notification de Windows® devient gris, indiquant que la fonction **Drive Xpert** est désactivée.



Partitionner les volumes

Vous devez partitionner les volumes du disque dur une fois la configuration Super Speed.

Pour partitionner les volumes :

1. Faites un clic droit sur le **Poste de travail** de Windows®, et sélectionnez **Gérer**.

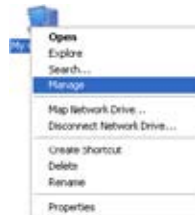

2. Sélectionnez **Gestion des disques**. Faites un clic droit sur l'espace non alloué du disque, puis sélectionnez **Nouvelle Partition**.

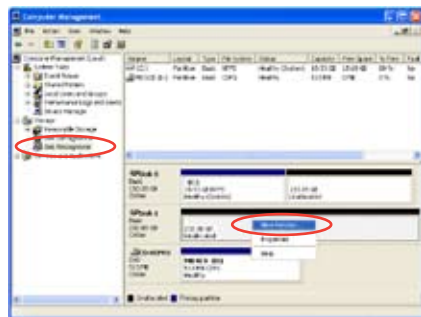

si l'option **Nouvelle Partition** n'est pas disponible, faites un clic droit sur l'élément **Disque**, puis sélectionnez **Initialiser le disque**.

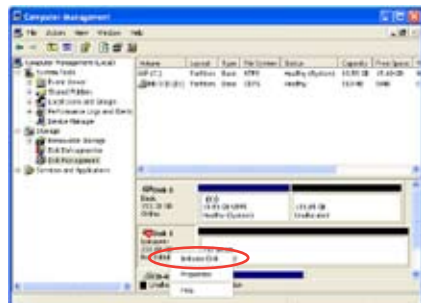

3. L'écran **Assistant nouvelle partition** apparaît. Suivez les instructions pour terminer la partition des volumes.

Fonction des autres boutons

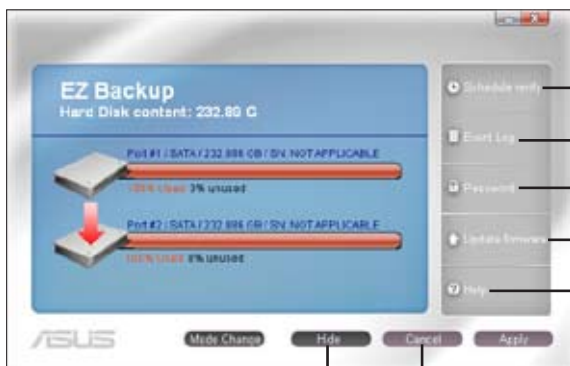

Cliquez ici pour ouvrir la fenêtre de programmation de la vérification des disques

Cliquez ici pour ouvrir l'historique des événements

Cliquez ici pour ouvrir la page de configuration du mot de passe

Cliquez ici pour ouvrir la fenêtre de mise à jour du firmware

Cliquez ici pour ouvrir le menu d'aide

Cliquez ici pour cacher la fenêtre de configuration

Cliquez ici pour retourner à la page précédente

Schedule Drive Verify

Vous permet de programmer la fréquence de vérification des disques durs. Cliquez sur **Ok** pour appliquer les paramètres ; cliquez sur **Cancel** (Annuler) pour fermer la fenêtre; cliquez sur **Right Now** (Maintenant) pour lancer la vérification.

Add / Modify / Delete

Vous permet de créer une nouvelle programmation, et de modifier/supprimer une programmation existante en cochant la case correspondante.

Schedule Activity

Vous permet de programmer la vérification des disques de manière journalière, hebdomadaire ou mensuelle.



New Schedule

Vous permet de sélectionner une date et heure spécifique à laquelle la programmation démarre.

Physical Drive

Vous permet de configurer la programmation du disque sélectionné.

Schedules

Affiche la date et l'heure de la programmation configurée.

Event Log

Affiche la liste du journal des événements, ce qui peut être utile pour détecter puis réparer une panne du système. Cliquez sur **Refresh** (Rafraîchir) pour mettre à jour le journal des événements ; cliquez sur **Ok** pour fermer la fenêtre.

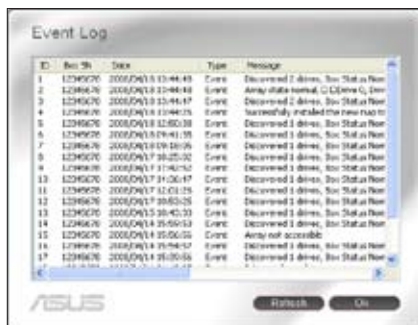

Setup Password

Vous permet de modifier le mot de passe d'accès. Cochez la case **Change password** (Modifier le mot de passe).



Firmware Update

Vous permet de mettre à jour le firmware. Cliquez sur **Browse** (Parcourir) pour localiser le fichier du firmware que vous souhaitez mettre à jour. Cliquez ensuite sur **Download** (Télécharger) pour lancer la mise à jour.



Utiliser la fonction Drive Xpert dans Express Gate SSD

Vous pouvez utiliser la fonction **Drive Xpert** dans l'environnement Express Gate SSD à l'aide de deux disques durs.

Lancer Drive Xpert

Ouvrez le panneau 'Utilitaire' ASUS en cliquant sur . Lancez Drive Xpert depuis le panneau 'Utilitaire' ASUS. L'écran principal apparaît comme illustré ci-dessous. Sélectionnez **EZ Backup** ou **Super Speed** en fonction de vos besoins.



Effectuez les sauvegardes nécessaires avant d'utiliser la fonction **Drive Xpert** :

- Toutes les données originales contenues dans le disque dur connecté au connecteur SATA_E2 (blanc, port 1) de la carte mère seront supprimées pendant l'installation de **EZ Backup**.
- Toutes les données originales contenues sur les deux disques durs seront supprimées pendant l'installation de **Super Speed**.



EZ Backup

Pour lancer la configuration **EZ Backup** :

1. A l'écran principal, cliquez sur **EZ Backup**.
2. Vérifiez que les câbles SATA et les cordons d'alimentation soient bien connectés. Cliquez sur **Next** (Suivant) pour continuer.



3. Cliquez sur **Next** (Suivant) pour continuer la configuration.



4. Toutes les données originales du disque dur connecté au connecteur SATA_E2 (blanc, port 1) de la carte mère seront supprimées. Effectuez les sauvegardes nécessaires avant de continuer. Cliquez sur **Next** (Suivant) pour continuer.



5. L'installation est terminée. Cliquez sur **OK** pour fermer la fenêtre de configuration.



Super Speed

Pour lancer la configuration **Super Speed** :

1. A l'écran principal, cliquez sur **Super Speed**.
2. Vérifiez que les câbles SATA et les cordons d'alimentation soient bien connectés. Cliquez sur **Next** (Suivant) pour continuer.



3. Cliquez sur **Next** (Suivant) pour continuer la configuration.



4. Toutes les données originales des deux disques durs seront supprimées. Effectuez les sauvegardes nécessaires avant de continuer. Cliquez sur **Next** (Suivant) pour continuer.



5. L'installation est terminée. Cliquez sur **OK** pour fermer la fenêtre de configuration.

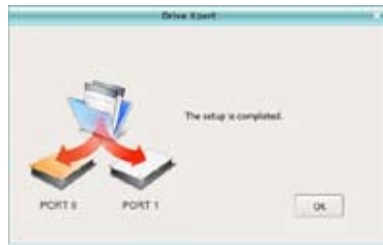

Utiliser la fonction Drive Xpert dans le BIOS

Vous pouvez utiliser la fonction Drive Xpert dans le BIOS. Entrez dans l'utilitaire de configuration du BIOS en appuyant sur la touche **DEL** après le démarrage. Allez dans **Advanced** (Avancé), sélectionnez **Onboard Device Configuration** puis appuyez sur <Entrée>.



Effectuez les sauvegardes nécessaires avant d'utiliser la fonction **Drive Xpert** :

- Toutes les données originales contenues dans le disque dur connecté au connecteur SATA_E2 (blanc, port 1) de la carte mère seront supprimées pendant l'installation de **EZ Backup**.
- Toutes les données originales contenues sur les deux disques durs seront supprimées pendant l'installation de **Super Speed**.

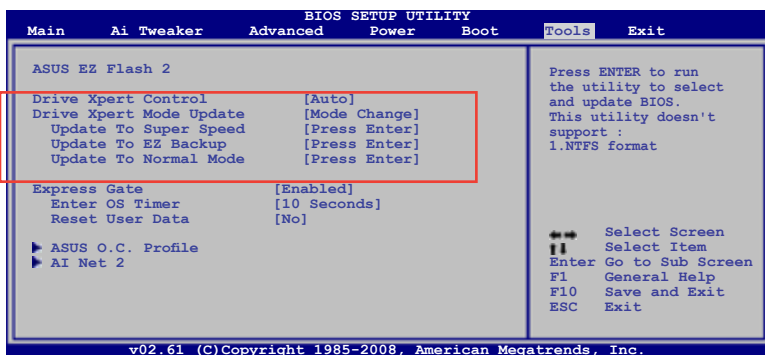

Drive Xpert Control [Auto]

Cet élément vous permet d'activer ou désactiver la fonction Drive Xpert fonction. Options de configuration : [Auto] [Enabled] [Disabled]

Drive Xpert Mode Update [Last Setting]

Cet élément apparaît uniquement lorsque l'élément **Drive Xpert Control** est réglé sur [Auto] ou [Enabled]. Réglez cet élément sur [Mode change] pour afficher plus d'options pour la fonction Drive Xpert. Options de configuration : [Last Setting] [Mode Change]



L'élément suivant apparaît uniquement lorsque **Drive Xpert Mode Update** est réglé sur [Mode Change].

Update To Super Speed [Press Enter]

Cet élément vous permet d'utiliser la fonction **Super Speed**. Branchez deux disques durs SATA identiques sur les connecteurs SATA_E1 (orange, port 0) et SATA_E2 (blanc, port 1) de la carte mère puis appuyez sur la touche <Entrée>.

Update To EZ Backup [Press Enter]

Cet élément vous permet d'utiliser la fonction **EZ Backup**. Branchez deux disques durs SATA identiques sur les connecteurs SATA_E1 (orange, port 0) et SATA_E2 (blanc, port 1) de la carte mère puis appuyez sur la touche <Entrée>.

Update To Normal Mode [Press Enter]

Cet élément vous permet d'utiliser les connecteurs SATA_E1 (orange, port 0) et SATA_E2 (blanc, port 1) comme des connecteurs SATA normaux.

4.3.12 ASUS Express Gate SSD

ASUS Express Gate SSD offre un environnement unique pour profiter d'un accès instantané aux fonctions les plus couramment utilisées telles que la navigation sur Internet ou Skype. En seulement quelques secondes après la mise sous-tension du système, l'écran d'accueil Express Gate SSD apparaît et vous permet de lancer le navigateur Internet, Skype ou l'une des autres applications Express Gate.



- ASUS Express Gate supporte les disques durs SATA uniquement en mode **IDE**.
- ASUS Express Gate supporte les disques durs connectés aux ports SATA contrôlé par chipset embarqués uniquement. Tous les ports SATA embarqués et les ports SATA externes ne sont **PAS** supportés. Voir chapitre 2 pour l'emplacement des ports SATA embarqués.

Écran d'accueil

L'écran d'accueil du logiciel Express Gate apparaît en l'espace de quelques secondes après la mise sous-tension du système. À partir de l'écran d'accueil, vous pouvez immédiatement lancer le navigateur internet ou Skype.

Vous pouvez aussi choisir de reprendre le processus de démarrage traditionnel pour accéder au système d'exploitation ou au BIOS, ou éteindre l'ordinateur.



Si vous ne faites aucune sélection, Express Gate se fermera automatiquement et lancera le système d'exploitation après un certain temps. Ce délai peut être réglé dans le BIOS. Référez-vous à la page 5-40 pour plus de détails. Le compte à rebours est affiché à l'écran sous le bouton "**Démarrer le système d'exploitation**". Si vous déplacez la souris ou appuyez sur une touche du clavier, le compte à rebours s'arrête et disparaît, vous laissant le temps d'effectuer une sélection.

Environnement Express Gate SSD

Lors du premiers accès au logiciel Express Gate (lors du lancement du navigateur Web ou de Skype depuis l'écran d'accueil), un assistant vous guidera le long du processus de configuration de base du logiciel Express Gate. Les configurations de base incluent la langue, la date et l'heure, et la résolution de l'écran.



Dans le menu principal d'Express Gate, cliquez sur les icônes de la barre de lancement, localisée par défaut en bas de l'écran, pour exécuter ou basculer d'une application à l'autre. Vous pouvez réarranger, redimensionner et déplacer les fenêtres. Placez une fenêtre au premier-plan en cliquant dessus ou sur l'icône de l'application correspondante. Redimensionnez une fenêtre en plaçant le curseur sur l'un de ses bords et en faisant glisser le curseur vers la droite ou la gauche. Déplacez une fenêtre en pointant le curseur sur la barre de titre et en la faisant glisser vers la droite ou la gauche.

Hormis utiliser la barre de lancement, vous pouvez aussi basculer d'une application à l'autre en appuyant sur <Alt> +<Tab> sur le clavier. Vous pouvez également faire un clic droit n'importe où sur le bureau pour afficher un menu des applications.

Le triangle rouge de l'icône d'une application dans la barre de lancement indique que l'application est en cours d'utilisation. Vous pouvez ainsi y accéder sans délai. Les rares fois où l'application ne répond pas, faites un clic droit sur son icône pour la forcer à quitter.

Raccourcis Express Gate

Voici une liste des raccourcis Express Gate les plus employés.

Sur le l'écran d'accueil :

Touche	Fonction
PAUSE/BREAK	Extinction
Echap	Continuer et lancer le système d'exploitation
SUPPR	Entrer dans le BIOS
F8	Entrer dans le menu de sélection du Boot

Dans l'environnement Express Gate :

Touche	Fonction
<Alt> + <Tab>	Bascule d'un logiciel à l'autre
<Ctrl> + <Alt> + <Suppr>	Affiche le message d'extinction
<Ctrl> + <Alt> + <Imprim Ecran>	Sauvegarder une capture d'écran dans un fichier image

Panneau de configuration

Utilisez le panneau de configuration pour modifier divers paramètres du logiciel Express Gate SSD.



Cliquez sur une icône pour ouvrir un outil de configuration spécifique. Les outils suivants sont disponibles:

Date et heure: permet de régler la date, l'heure et le fuseau horaire.

Méthode d'entrée: permet de choisir la langue et la méthode de saisie.

Langue et clavier: permet de choisir la langue et les préférences du clavier.

Paramètres de LaunchBar: permet de personnaliser la barre de lancement (sa position sur l'écran, le masquage/affichage automatique, etc.)

Réseau : permet de spécifier la manière dont votre ordinateur se connecte à Internet. Activez tous les ports réseau que vous souhaitez utiliser (LAN1, LAN2, et/ou sans fil [optionnel]). LAN1 et LAN2 se réfèrent aux deux ports réseau RJ-45 de votre ordinateur.



- Le nombre de ports LAN varie en fonction de la carte mère.
- Vous pouvez connecter le câble LAN sur un des ports. Express Gate SSD utilise alors automatiquement le port connecté.

Spécifiez également si chaque port utilise une adresse IP DHCP (la plus répandue) ou statique. Pour les connexions PPPoE et sans fil (optionnel), entrez également vos identifiants de connexion (nom d'utilisateur, mot de passe, SSID, etc.).

- **Environment Settings:** cette fonction vous permet d'effacer les paramètres d'Express Gate SSD, ainsi que les informations personnelles contenues dans le navigateur Web (Marques pages, Cookies, Historique, etc.). Les données utilisateurs seront supprimées et la configuration par défaut est restaurée.

Après avoir cliqué sur **Restaurer le Système**, un message de confirmation apparaît. Si vous cliquez sur "Yes", votre système redémarrera automatiquement et réentre dans Express Gate SSD pour terminer la suppression des paramètres. Utile également lorsque les paramètres sont corrompus.



L'assistant de configuration se lancera de nouveau lorsque les données utilisateur d'Express Gate SSD sont effacées.

- **Résolution d'écran** : permet de régler la résolution de l'écran.
- **Contrôle du volume** : permet d'ajuster le volume des haut-parleurs ou du microphone.

Utiliser la LaunchBar

La barre de lancement possède de nombreuses icônes affichant différents statuts système et vous permet de configurer des paramètres individuels du logiciel Express Gate. La barre de lancement peut être configurée pour se masquer automatiquement afin de libérer de l'espace à l'écran pour d'autres applications. Elle peut aussi être configurée de sorte à être placée sur l'un des quatre coins de l'écran.



Lance l'**explorateur Web** pour accéder rapidement à Internet.



Lance le **gestionnaire Photo**.



Lance l'outil de **messagerie instantanée**.



Lance le logiciel **Skype**, vous permettant d'appeler gratuitement via Skype, avec des communications vocales haute qualité.



Ouvre le **Panneau de Configuration**, vous permettant de spécifier les paramètres réseau et autres préférences.

Dans les rares cas où un des logiciels cités ne répond pas, faites un clic droit sur son icône puis sélectionnez **Fermer** pour le forcer à quitter.

Les icônes plus petites de la barre de lancement sont les suivantes :



Cliquez sur cette icône pour ouvrir le **Gestionnaire de fichiers**, qui vous permet d'accéder de manière pratique aux fichiers contenus dans un périphérique USB drive. Si un périphérique USB est détecté, une flèche apparaît dans l'icône.



ASUS Express Gate SSD supporte le chargement et téléchargement de fichiers uniquement à partir des périphériques USB.



Affiche le statut du réseau; cliquez pour configurer la connexion réseau



Affiche le statut sonore; cliquez pour ajuster le volume



Cliquez pour choisir la langue et la méthode de saisie et configurer les raccourcis clavier (Ctrl-Espace par défaut)



Cliquez pour modifier les options de la barre de lancement (sa position sur l'écran, le masquage/affichage automatique, etc.)



Cliquez pour afficher l'écran "ASUS Utility" .



Cliquez pour afficher l'écran "A propos de Express Gate SSD"



Cliquez pour ouvrir le fichier d'aide du logiciel Express Gate SSD



Cliquez pour afficher les options d'alimentation (démarrage, redémarrage ou mise hors-tension). Affichez cette fenêtre en appuyant sur **Ctrl-Alt-Suppr.**

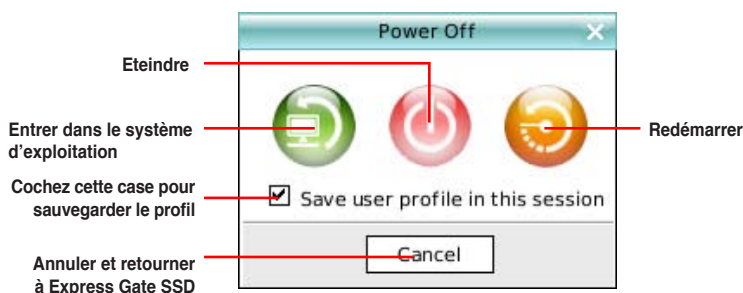

Comment se connecter à Internet

Si Internet ne fonctionne pas sous Express Gate, suivez les étapes suivantes:

1. Ouvrez le panneau de configuration.



Ouvre le panneau de Configuration

2. Ouvrez l'outil Réseau.



3. Définissez les options de configuration du réseau.

Chaque interface réseau est immédiatement activée lorsque vous cochez la case la précédente.



- Si vous utilisez un câble réseau connecté à un routeur (lui-même connecté à un modem ADSL/câble), activez les ports LAN1 et LAN2. Express Gate SSD utilisera automatiquement le port (LAN1 ou LAN2) connecté.



Si vous connectez le câble réseau sur un port différent lorsque le logiciel Express Gate est en cours d'utilisation (par ex. Si vous déplacez le câble réseau du port LAN1 au port LAN2), vous devrez redémarrer Express Gate pour que le changement de port prenne effet.

- Généralement, votre ordinateur obtient automatiquement les paramètres réseau (ex: DHCP). Si tel est le cas, vous n'avez pas besoin de configurer le port LAN1 ou LAN2. Si ce n'est pas le cas, cliquez sur "Configuration" pour configurer manuellement l'adresse IP statique.

- Si vous utilisez une connexion sans fil, cliquez sur le bouton **“Configuration”** situé à côté de l’option **WiFi**. Dans l’onglet WiFi, saisissez le SSID (nom de votre point d’accès sans fil). Si votre point d’accès sans fil est sécurisé, sélectionnez le type de sécurité à partir du menu déroulant (par ex: WEPAUTO) et entrez le mot de passe.
Cliquez sur **OK** pour activer la fonction WiFi et établir une connexion réseau sans fil.
- Si vous utilisez un câble réseau directement connecté à votre modem ADSL/câble (sans routeur), cliquez sur le bouton **“Configuration”** situé à côté de l’option **Connexion téléphonique par câble/xDSL**. Cette méthode est appelée PPPoE. Déterminez si le modem ADSL/câble est connecté au port LAN1 ou LAN2 de votre ordinateur. Puis, entrez le nom d’utilisateur et le mot de passe pour cette connexion.
Cliquez sur **OK pour activer l’option Connexion téléphonique par câble/xDSL** pour établir une connexion PPPoE. Lorsque la connexion PPPoE est activée, le port réseau (LAN1 ou LAN2) utilisé sera automatiquement décoché et apparaîtra en gris.

Utiliser le Gestionnaire Photo

Express Gate SSD fournit un **Gestionnaire Photo** simple d’utilisation vous permettant de visualiser vos photos stockées sur votre disque dur ou sur vos périphériques externes (clé USB, lecteurs de carte, ou disques optiques). Vous pouvez visualiser les photos en mode Vignette ; individuellement en plein écran ; dans une liste de fichiers ; ou les visualiser sous forme de diaporama avec un fond musical et des effets de transition fantaisistes. Les formats JPEG, GIF, BMP, et PNG sont supportés. Référez-vous à l’aide en ligne pour une description détaillée du logiciel.

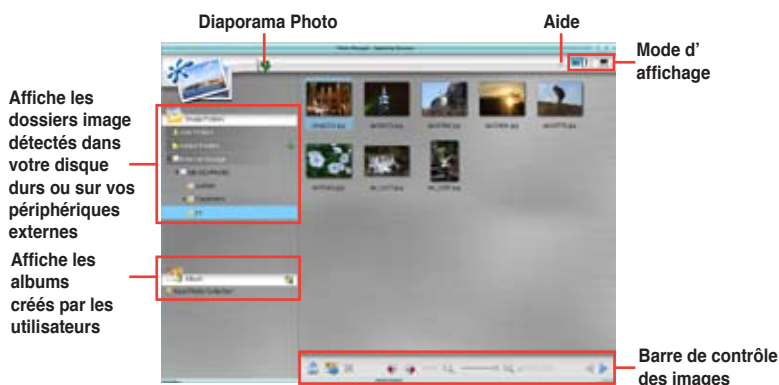

ASUS Express Gate supporte les disques durs connectés aux ports SATA embarqués de la carte mère contrôlés par le chipset. Tous les ports SATA externes ne sont pas supportés.

Utiliser ASUS Drive Xpert

Sans pilote ni configuration du BIOS, la fonction exclusive ASUS Drive Xpert est idéale pour ceux qui ont besoin de sécuriser des données sur leur disques durs ou pour améliorer les performances des disques durs sans avoir à effectuer de configurations compliquées.

Pour lancer l'application ASUS Drive Xpert :

1. Ouvrez le panneau Utilitaire ASUS.



Ouvrir le panneau Utilitaire ASUS

2. Lancez Drive Xpert depuis le panneau Utilitaire ASUS.



3. Sélectionnez **EZ Backup** ou **Super Speed** en fonction de vos besoins.



Référez-vous à la section **4.3.11 ASUS Drive Xpert** pour une description détaillée du logiciel.

Configurer Express Gate dans le BIOS

Accédez au BIOS en appuyant sur la touche Suppr lors de la mise sous-tension du système ou en cliquant sur l'icône BIOS de l'écran d'accueil du logiciel Express Gate. Les options de configuration d'Express Gate sont localisées dans la page **Tools** du BIOS.

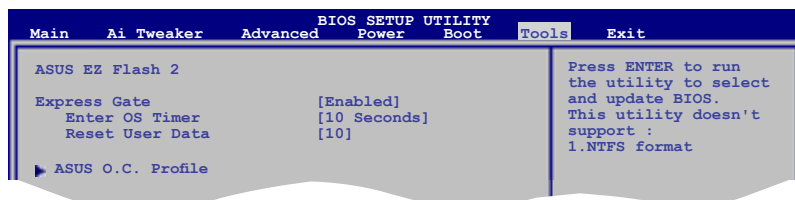

Express Gate Updater

Utilisez Express Gate Updater pour mettre à jour ou restaurer le logiciel Express Gate. Vous trouverez le fichier d'installation **Express Gate Updater Installer** dans le DVD de support. Vous pouvez aussi le télécharger depuis le site Web d'ASUS. L'utilitaire est compatible avec Windows.

Les versions futures du logiciel Express Gate seront régulièrement mises à disposition, et permettront d'ajouter d'autres fonctions ou applications. Vous trouverez la version d'origine du logiciel dans le DVD de support ou sur le site Web d'ASUS. Express Gate est disponible sous forme de fichier image avec une extension .DFI.

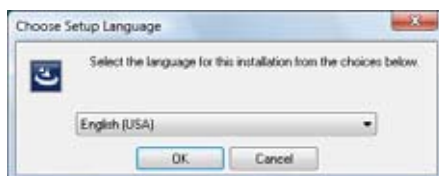

Pour utiliser Express Gate Updater, lancez l'application et suivez les instructions apparaissant à l'écran.



Express Gate Updater n'affecte en aucun cas les paramètres et les données personnelles (marques-pages Internet, historique de navigation, cookies, etc.) du logiciel Express Gate lors du processus de mise à jour. Vous pouvez toutefois cocher l'option "**Conserver le profil utilisateur**" si vous souhaitez supprimer toutes ces données.

La suppression de ces données est utile les rares fois où des paramètres corrompus empêchent Express Gate de se lancer correctement.



L'assistant de configuration se lancera de nouveau lorsque les données utilisateur sont effacées.

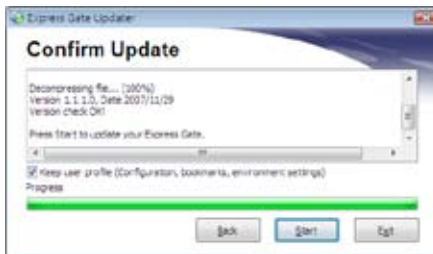

4.4 Configurations RAID

Cette carte mère est fournie avec le contrôleur RAID sur le Southbridge Intel® ICH10R supportant les configurations RAID 0, RAID 1, RAID 10, et RAID 5 pour six canaux six indépendents Serial ATA.

4.4.1 Définitions RAID

RAID 0 (Data striping) optimise deux disques durs identiques pour lire et écrire les données en parallèle. Deux disques durs accomplissent la même tâche comme un seul disque mais à un taux de transfert de données soutenu, le double de celui d'un disque dur unique, améliorant ainsi beaucoup l'accès aux données et au stockage. L'utilisation de deux disques durs neufs et identiques est nécessaire pour cette configuration.

RAID 1 (Data mirroring) fait une copie à l'identique des données d'un disque vers un second disque. Si un disque est défaillant, le logiciel de gestion de l'ensemble RAID redirige toutes les applications vers le disque opérationnel restant qui contient une copie des données de l'autre disque. Cette configuration RAID offre une bonne protection des données, et augmente la tolérance aux pannes de l'ensemble du système. Utilisez deux nouveaux disques pour cette configuration, ou un disque neuf et un disque existant. Le nouveau disque doit être de la même taille ou plus large que le disque existant.

RAID 5 répartit en bandes les données et les informations de parité entre 3 disques durs, voire plus. Les avantages de la configuration RAID 5 incluent de meilleures performances des disques durs, la tolérance aux pannes, et des capacités de stockage plus importantes. La configuration RAID 5 convient particulièrement aux processus de transaction, aux applications de bases de données professionnelles, à la planification des ressources de l'entreprise, et autres systèmes internes. Utilisez au moins trois disques identiques pour cette configuration.

RAID 10 est une combinaison de *data striping* et *data mirroring* sans parité (redondance des données) à calculer et écrire. Grâce à RAID 0+1, vous bénéficiez des avantages combinés des configurations RAID 0 et RAID 1. Utilisez quatre nouveaux disques pour cette configuration, ou un disque existant et trois nouveaux disques.

Intel® Matrix Storage. La technologie Intel® Matrix Storage supportée par la puce ICH10R vous permet de créer un ensemble RAID 0, RAID 1, RAID 5 et RAID 10 pour améliorer les performances du système et la sécurité des données. Vous pouvez aussi combiner des ensembles RAID pour accroître les performances et la capacité de stockage, ou prévenir la perte de données grâce à la combinaison des différentes fonctions de chaque ensemble RAID. Par exemple, des ensembles RAID 0 et RAID 1 ne peuvent être créés qu'avec deux disques durs identiques.



Si vous souhaitez booter le système depuis un disque dur qui est inclus dans un ensemble RAID, copiez au préalable le pilote RAID depuis le DVD de support sur une disquette avant d'installer une OS sur le disque dur sélectionné. Consulter la section "4.5 Créer une disquette du pilote RAID" pour plus de détails.

4.4.2 Installer des disques durs Serial ATA (SATA)

Cette carte mère supporte des disques durs SATA. Pour de meilleures performances, installez des disques durs identiques de même capacité et du même modèle pour une configuration RAID.

Pour installer des disques durs SATA pour une configuration RAID:

1. Installez les disques SATA dans les baies du châssis.
2. Connectez les câbles SATA.
3. Connectez le câble d'alimentation SATA au connecteur d'alimentation de chaque disque dur.

4.4.3 Configuration RAID Intel®

La carte mère supporte les configurations RAID 0, RAID 1, RAID 5, RAID 10 (0+1) ainsi que les configurations Intel® Matrix Storage pour les disques durs Serial ATA via la puce Intel® ICH10R du Southbridge.

Définir l'élément RAID dans le BIOS

Vous devez définir l'élément RAID dans le BIOS avant de créer un ensemble RAID. Pour ce faire :

1. Entrez dans le BIOS durant le POST.
2. Dans Main Menu, sélectionnez **Storage Configuration**, puis appuyez sur <Entrée> pour afficher les options de configuration.
3. Sélectionnez **Configure SATA as**, puis appuyez sur <Entrée> pour afficher les options de configuration.
4. Sélectionnez [RAID] dans les options **Configure SATA as**, puis appuyez sur <Entrée>.
5. Enregistrez vos modifications, puis quittez le BIOS.



Se référer au manuel de l'ordinateur ou de la carte mère pour plus de détail concernant l'accès et la navigation dans le BIOS.

Utilitaire Intel® Matrix Storage Manager Option ROM

L'utilitaire Intel® Matrix Storage Manager Option ROM vous permet de créer des ensembles RAID 0, RAID 1, RAID 10 (RAID 0+1), et RAID 5 à partir de disques durs Serial ATA connectés aux connecteurs Serial ATA supportés par le Southbridge.

Pour entrer dans l'utilitaire Intel® Application Accelerator RAID Option ROM:

1. Installez tous les disques durs Serial ATA.
2. Lancez le système.
3. Pendant le POST, appuyez sur <Ctrl+I> pour afficher le menu principal de l'utilitaire.

```
Intel(R) Matrix Storage Manager Option ROM v8.0.0.1027 ICH10R wRAID5
Copyright(C) 2003-08 Intel Corporation. All Rights Reserved.

[ MAIN MENU ]
1. Create RAID Volume          3. Reset Disks to Non-RAID
2. Delete RAID Volume        4. Exit

[ DISK/VOLUME INFORMATION ]

RAID Volumes:
None defined.

Physical Disks:
Port Drive Model      Serial #              Size      Type/Status (Vol ID)
0  XXXXXXXXXXXX        XXXXXXXX             XX.XXGB  Non-RAID Disk
1  XXXXXXXXXXXX        XXXXXXXX             XX.XXGB  Non-RAID Disk
2  XXXXXXXXXXXX        XXXXXXXX             XX.XXGB  Non-RAID Disk
3  XXXXXXXXXXXX        XXXXXXXX             XX.XXGB  Non-RAID Disk

[ ]-Select      [ESC]-Exit      [ENTER]-Select Menu
```

Les touches de navigation situées en bas de l'écran vous permettent de naviguer entre les différents menus et de sélectionner les options de ces menus.



Les écrans de configuration RAID du BIOS illustrés dans ce paragraphe sont donnés à titre d'exemple et peuvent ne pas correspondre exactement aux éléments présents sur votre écran.

Créer un ensemble RAID 0 (striped)

Pour créer un ensemble RAID 0 :

1. Dans le menu principal de l'utilitaire, sélectionnez 1. Create RAID Volume, puis appuyez sur <Entrée>. L'écran suivant apparaîtra.

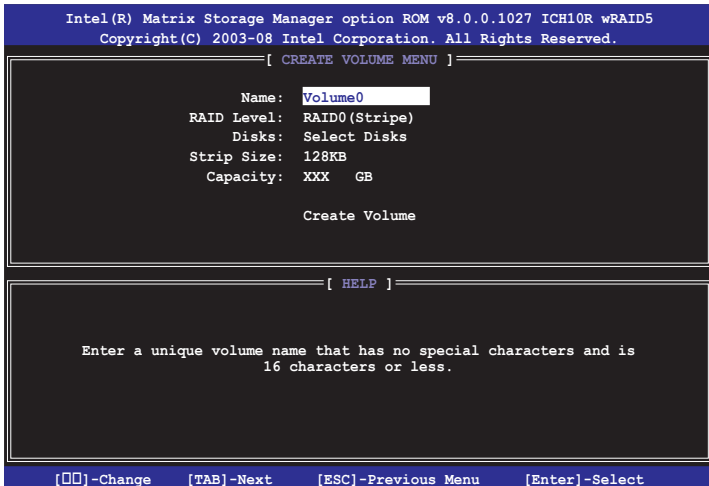

2. Saisissez un nom pour l'ensemble RAID 0, puis appuyez sur <Entrée>.
3. Quand l'élément RAID Level est surligné, appuyez sur les flèches haut/bas pour sélectionner RAID 0 (Stripe), puis appuyez sur <Entrée>.
4. Quand l'élément Disks est surligné, appuyez sur <Entrée> pour sélectionner les disques durs à configurer en ensemble RAID. La fenêtre contextuelle ci-dessous apparaîtra.

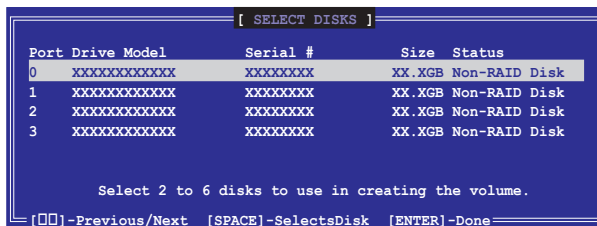

5. Utilisez les flèches haut-bas pour mettre un disque en surbrillance, puis appuyez sur <Espace> pour le sélectionner. Un petit triangle distinguera ce disque. Appuyez sur <Entrée> pour terminer votre sélection.

6. Utilisez les flèches haut/bas pour sélectionner la taille des segments de l'ensemble RAID 0, puis pressez <Entrée>. Les valeurs s'échelonnent entre 4 Ko et 128 Ko. La taille par défaut est 128 Ko.



TRUC : Pour les serveurs, il est recommandé d'utiliser une taille de segment plus faible. Pour les ordinateurs multimédia essentiellement dédiés à l'édition audio et vidéo, une plus grande taille de segment est recommandée pour des performances optimales.

7. Saisissez la taille désirée de l'ensemble RAID. puis pressez <Entrée>.La valeur par défaut indique la capacité maximale autorisée.
8. Pressez <Entrée> quand l'élément Create Volume est surligné. Le message d'avertissement suivant apparaîtra.



9. Pressez <Y> pour créer l'ensemble RAID et retourner au menu principal, ou <N> pour retourner au menu Create Volume.

Créer un ensemble RAID 1 (mirrored)

Pour créer un ensemble RAID 1 :

1. Dans le menu principal de l'utilitaire, sélectionnez 1. Create RAID Volume, puis appuyez sur <Entrée>. L'écran suivant apparaîtra.

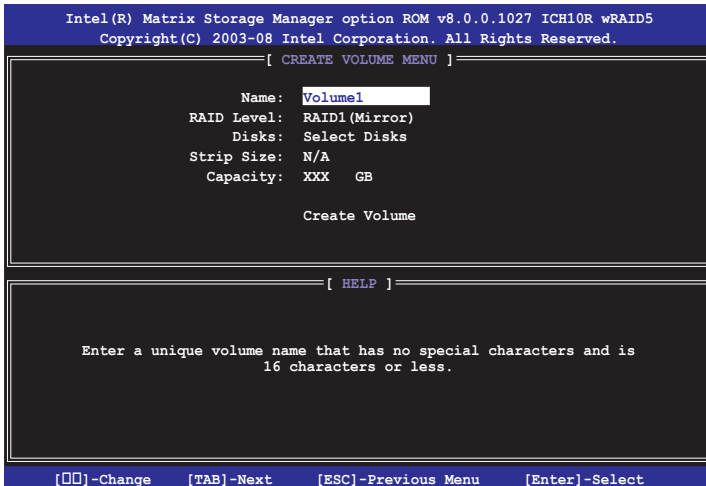

2. Saisissez un nom pour l'ensemble RAID 1, puis appuyez sur <Entrée>.
3. Quand l'élément **RAID Level** est surligné, appuyez sur les flèches haut/bas pour sélectionner **RAID 1 (Mirror)**, puis appuyez sur <Entrée>.
4. Quand l'élément Capacity est surligné, saisissez la taille désirée de l'ensemble RAID, puis appuyez sur <Entrée>. La valeur par défaut indique la capacité maximale autorisée.
5. Appuyez sur <Entrée> quand l'élément **Create Volume** est surligné. Le message d'avertissement suivant apparaîtra.



6. Appuyez sur <Y> pour créer l'ensemble RAID et retourner au menu principal, ou <N> pour retourner au menu Create Volume.

Créer un ensemble RAID 10 (RAID 0+1)

Pour créer un ensemble RAID 10:

1. Dans le menu principal de l'utilitaire, sélectionnez **1. Create RAID Volume**, puis appuyez sur <Entrée>. Cet écran apparaît.

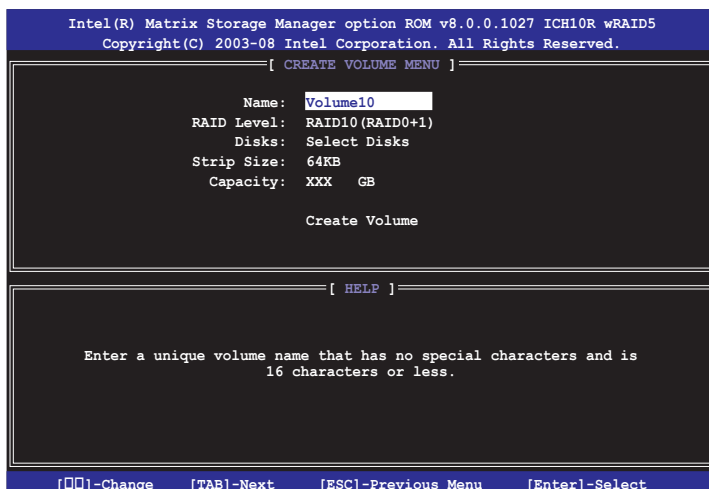

2. Indiquez un nom pour l'ensemble RAID 10 puis appuyez sur <Entrée>.
3. Lorsque l'élément **RAID Level** est sélectionné, appuyez sur la flèche haut/bas pour sélectionner **RAID 10(RAID0+1)** puis appuyez sur <Entrée>.
4. Lorsque l'élément **Strip Size** est sélectionné, appuyez sur la flèche haut/bas pour sélectionner la taille de striping pour la matrice RAID 10, puis appuyez sur <Entrée>. Les valeurs de la taille de striping vont de 4 Ko à 128 Ko. La taille de Striping par défaut est 64 Ko.



ASTUCE: Nous vous recommandons une taille de Striping plus faible pour les systèmes Serveurs et une taille plus élevée pour les systèmes d'ordinateur multimédia utilisés principalement pour l'édition audio et vidéo.

5. Saisissez la capacité du volume RAID que vous voulez puis appuyez sur <Entrée> lorsque l'élément Capacity est sélectionné. La valeur par défaut indique la capacité maximum autorisée.

6. Pressez <Entrée> lorsque l'élément Create Volume est sélectionné. Ce message d'avertissement apparaîtra.



7. Pressez <Y> pour créer le volume RAID et revenir sur le menu principal ou <N> pour revenir sur le menu Create Volume.

Créer un ensemble RAID 5 (parité)

Pour créer un ensemble RAID 5 :

1. Dans le menu principal de l'utilitaire, sélectionnez **1. Create RAID Volume**, puis pressez <Entrée>. Cet écran apparaît.

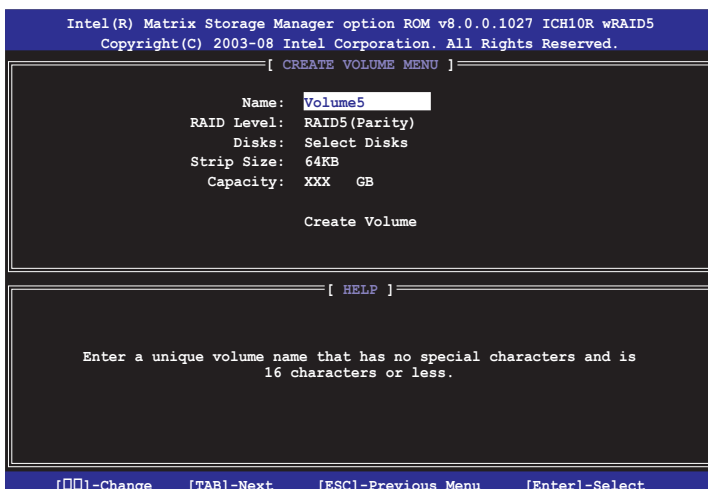

2. Indiquez un nom pour l'ensemble RAID 5 puis pressez <Entrée>.
3. Lorsque l'élément **RAID Level** est sélectionné, pressez la flèche haut/bas pour sélectionner **RAID 5(Parity)**, puis pressez <Entrée>.

4. L'élément Disks est sélectionné, pressez <Entrée> pour sélectionner les disques durs à configurer en RAID. La fenêtre pop-up suivante apparaîtra.

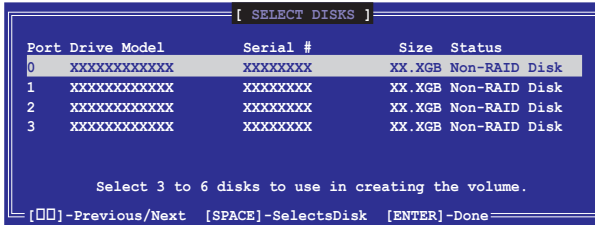

5. Utilisez la touche flèche haut/bas pour sélectionner le disque que vous voulez configurer, puis pressez <Espace> pour sélectionner. Une petite marque en forme de triangle marque le disque sélectionné. Pressez <Entrée> après avoir terminé votre sélection.
6. Lorsque l'élément Strip Size est sélectionné, pressez la flèche haut/bas pour sélectionner la taille de striping pour la matrice RAID 5, puis pressez <Entrée>. Les valeurs disponibles pour la taille de striping vont de 4Ko à 128Ko. La taille de Striping par défaut est 64 Ko.



ASTUCE: Nous vous recommandons une taille de Striping plus faible pour les systèmes Serveurs et une taille plus élevée pour les systèmes d'ordinateur multimédia utilisés principalement pour l'édition audio et vidéo.

7. Saisissez la capacité du volume RAID que vous voulez puis pressez <Entrée> lorsque l'élément Capacity est sélectionné. La valeur par défaut indique la capacité maximum autorisée.
8. Pressez <Entrée> lorsque l'élément Create Volume est sélectionné. Ce message d'avertissement apparaîtra.



9. Pressez <Y> pour créer le volume RAID et revenir sur le menu principal ou <N> pour revenir sur le menu Create Volume.

4.5 Créer une disquette du pilote RAID

Une disquette contenant le pilote RAID est nécessaire lors de l'installation de Windows® XP/Vista sur un disque dur inclus dans un ensemble RAID. Pour le système d'exploitation Vista™, utilisez soit une disquette soit un périphérique USB avec le pilote RAID.

4.5.1 Créer une disquette du pilote RAID sans utiliser l'OS

Créer une disquette des pilotes RAID/SATA sans utiliser le système d'exploitation:

1. Démarrez votre ordinateur.
2. Appuyez sur <Supprimer> pendant le POST pour entrer dans l'utilitaire BIOS.
3. Paramétrez le lecteur optique comme principale périphérique de démarrage.
4. Insérez le DVD de support dans le lecteur optique.
5. Enregistrez les modifications et sortez du BIOS.
6. Appuyez sur une touche lorsque le système vous invite "Appuyer sur une touche pour démarrer le lecteur optique."
7. Quand le menu apparaît, appuyez sur <1> pour créer une disquette du pilote RAID.
8. Insérez une disquette vierge dans le lecteur de disquette puis appuyez sur <Entrée>.
9. Suivez les informations qui apparaissent à l'écran afin d'achever la procédure.

4.5.2 Créer une disquette des pilotes RAID/SATA sous Windows®

Pour créer une disquette du pilote RAID sous Windows®:

1. Démarrez Windows®.
2. Placez le DVD de support de la carte mère dans le lecteur optique.
3. Cliquez sur **Make Disk** menu, puis cliquez sur **Intel ICH10R 32/64 bit RAID Driver Disk** pour créer une disquette du pilote RAID Intel® ICH10R RAID.
4. Insérez une disquette vierge ou un périphérique USB dans le lecteur de disquette/port USB.
5. Suivez les informations qui apparaissent à l'écran afin d'achever la procédure.



Protégez la disquette en écriture afin d'éviter des attaques virales sur l'ordinateur.

Pour installer un pilote RAID sous Windows® XP :

1. Pendant l'installation de l'OS, le système vous invite à presser la touche F6 pour installer un pilote SCSI ou RAID tiers.
2. Pressez <F6> puis insérez la disquette du pilote RAID dans le lecteur de disquettes.
3. Lorsque vous êtes invité à sélectionner l'adaptateur SCSI à installer, assurez-vous d'avoir sélectionné **Intel(R) SATA RAID Controller (Desktop ICH10R)**.
4. Suivez les informations qui apparaissent à l'écran afin d'achever la procédure.

Pour installer un pilote RAID sous Windows® Vista :

1. Insérez une disquette ou un périphérique USB avec un pilote RAID dans le lecteur de disquette ou dans un port USB.
2. Pendant l'installation du système d'exploitation, sélectionnez **Intel(R) SATA RAID Controller (Desktop ICH10R)**.
3. Suivez les informations qui apparaissent à l'écran afin d'achever la procédure.

L'appendice décrit les fonctions du processeur, les technologies que la carte mère supporte ainsi que le tableau des codes de débogage pour LCD Poster.

Caractéristiques du CPU



Sommaire du chapitre



A.1	Intel® EM64T.....	A-1
A.2	Enhanced Intel SpeedStep® Technology (EIST).....	A-1
A.3	Technologie Intel® Hyper-Threading	A-3

A.1 Intel® EM64T



- La carte mère est compatible avec les processeurs Intel® au format LGA775 opérant sous des OS 32 bits.
 - Le BIOS fourni avec la carte mère supporte la fonction EM64T. Si vous avez besoin de mettre à jour le BIOS, vous pouvez télécharger le fichier BIOS le plus récent sur le site web ASUS (www.asus.com/support/download/). Voir chapitre 4 pour plus de détails.
 - Visitez www.intel.com pour plus d'informations concernant la fonction EM64T.
 - Visitez www.microsoft.com pour plus d'informations concernant les OS Windows® 64 bits.
-

Utiliser la fonction Intel® EM64T

Pour utiliser la fonction Intel® EM64T :

1. Installez un CPU Intel® qui supporte la fonction EM64T.
2. Installez une OS 64 bits (Windows® Vista 64-bit Edition, Windows® XP Professional x64 Edition).
3. Installez à partir du DVD de support les pilotes 64 bits des composants et périphériques de la carte mère.
4. Si besoin est, installez les pilotes 64 bits pour les cartes d'extension et périphériques additionnels.



Refer to the expansion card or add-on device(s) documentation, or visit the related website, to verify if the card/device supports a 64-bit system.

A.2 Enhanced Intel SpeedStep® Technology (EIST)



- Le BIOS fourni avec la carte mère supporte la technologie EIST. Si vous avez besoin de mettre à jour le BIOS, vous pouvez télécharger le fichier BIOS le plus récent sur le site web ASUS (www.asus.com/support/download/). Voir chapitre 3 pour plus de détails. .
 - Visitez www.intel.com pour plus d'informations sur la fonction EIST.
-

A.2.1 Configuration système requise

Avant d'utiliser la technologie EIST, vérifiez que votre système correspond à la configuration requise qui suit :

- Processeur Intel® avec support EIST
- BIOS avec support EIST
- OS avec support EIST (Windows® Vista, Windows® XP SP2/Linux 2.6 kernel ou versions ultérieures)

A.2.2 Utiliser la fonction EIST

Pour utiliser la fonction EIST :

1. Allumez l'ordinateur, puis entrez dans le Setup du BIOS.
2. Allez dans **Advanced Menu** (Menu avancé), mettez en surbrillance **CPU Configuration**, puis pressez <Entrée>.
3. Définissez l'élément **Intel(R) SpeedStep Technology** sur [Automatic], puis pressez <Entrée>.
4. Pressez <F10> pour sauvegarder vos modifications et quittez le Setup du BIOS.
5. Après avoir redémarré l'ordinateur, faites un clic-droit sur un espace vide du Bureau, puis sélectionnez **Propriétés** dans le menu contextuel.
6. Quand la fenêtre **Propriétés de l'affichage** apparaît, cliquez sur l'onglet **Écran de veille**
7. Cliquez sur le bouton **Gestion de l'alimentation** dans la section Gestion de l'alimentation du moniteur pour ouvrir la fenêtre **Propriétés des options d'alimentation**.



8. Dans la section **Mode de gestion de l'alimentation**, cliquez sur la flèche et sélectionnez une des options, à l'exception de **PC de bureau/familial** ou **Toujours actif**.
9. Cliquez sur **Appliquer** puis cliquez sur **OK**.
10. Fermer la fenêtre **Propriétés de l'affichage**.

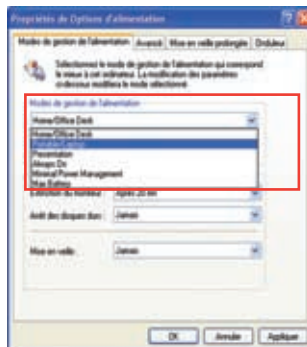

Après avoir sélectionné le mode d'alimentation, la fréquence interne du CPU diminuera légèrement quand la charge du CPU est faible.



L'affichage à l'écran ainsi que les procédures peuvent changer en fonction du système d'exploitation.

A.3 Technologie Intel® Hyper-Threading



- La carte mère supporte les processeurs Intel® au format LGA775 et la technologie Hyper-Threading.
 - La technologie Hyper-Threading est supporté sous Windows® Vista/XP et Linux 2.4.x (kernel) et versions ultérieures uniquement. Sous Linux, utilisez le compilateur Hyper-Threading pour compiler le code. Si vous utilisez d'autres systèmes d'exploitation, désactivez l'élément Hyper-Threading Technology dans le BIOS pour garantir la stabilité et les performances du système.
 - Installer Windows® XP Service Pack 1 ou une version ultérieure est recommandé.
 - Assurez-vous d'avoir activé l'élément Hyper-Threading Technology dans le BIOS avant d'installer une des OS supportées.
 - Pour plus d'informations sur la technologie Hyper-Threading, visitez www.intel.com/info/hyperthreading.
-

Utiliser la technologie Hyper-Threading

Pour utiliser la technologie Hyper-Threading :

1. Installez un processeur Intel® Pentium® ou ultérieur supportant la technologie Hyper-Threading.
2. Allumez l'ordinateur, puis entrez dans le Setup du BIOS. Allez dans **Advanced Menu** et assurez-vous que l'élément **Hyper-Threading Technology** est défini sur **Enabled**.
Cet élément du BIOS apparaîtra uniquement si vous avez installé un CPU qui supporte la technologie Hyper-Threading.
3. Redémarrez l'ordinateur.

