

**P5E**

**ASUS**<sup>®</sup>

**Carte mère**

F3392

Première édition

Octobre 2007

**Copyright © 2007 ASUSTeK COMPUTER INC. Tous droits réservés.**

Aucun extrait de ce manuel, incluant les produits et logiciels qui y sont décrits, ne peut être reproduit, transmis, transcrit, stocké dans un système de restitution, ou traduit dans quelque langue que ce soit sous quelque forme ou quelque moyen que ce soit, à l'exception de la documentation conservée par l'acheteur dans un but de sauvegarde, sans la permission écrite expresse de ASUSTeK COMPUTER INC. ("ASUS").

La garantie sur le produit ou le service ne sera pas prolongée si (1) le produit est réparé, modifié ou altéré, à moins que cette réparation, modification ou altération ne soit autorisée par écrit par ASUS; ou (2) si le numéro de série du produit est dégradé ou manquant.

ASUS FOURNIT CE MANUEL "TEL QUE" SANS GARANTIE D'AUCUNE SORTE, QU'ELLE SOIT EXPRESSE OU IMPLICITE, COMPRENANT MAIS SANS Y ETRE LIMITE LES GARANTIES OU CONDITIONS DE COMMERCIALISATION OU D'APTITUDE POUR UN USAGE PARTICULIER. EN AUCUN CAS ASUS, SES DIRECTEURS, CADRES, EMPLOYES OU AGENTS NE POURRONT ÊTRE TENUS POUR RESPONSABLES POUR TOUT DOMMAGE INDIRECT, SPECIAL, SECONDAIRE OU CONSECUTIF (INCLUANT LES DOMMAGES POUR PERTE DE PROFIT, PERTE DE COMMERCE, PERTE D'UTILISATION DE DONNEES, INTERRUPTION DE COMMERCE ET EVENEMENTS SEMBLABLES), MEME SI ASUS A ETE INFORME DE LA POSSIBILITE DE TELS DOMMAGES PROVENANT DE TOUT DEFAUT OU ERREUR DANS CE MANUEL OU DU PRODUIT.

LES SPECIFICATIONS ET INFORMATIONS CONTENUES DANS CE MANUEL SONT FOURNIES A TITRE INFORMATIF SEULEMENT, ET SONT SUJETTES A CHANGEMENT A TOUT MOMENT SANS AVERTISSEMENT ET NE DOIVENT PAS ETRE INTERPRETEES COMME UN ENGAGEMENT DE LA PART D'ASUS. ASUS N'ASSUME AUCUNE RESPONSABILITE POUR TOUTE ERREUR OU INEXACTITUDE QUI POURRAIT APPARAITRE DANS CE MANUEL, INCLUANT LES PRODUITS ET LOGICIELS QUI Y SONT DECRITS.

Les produits et noms de sociétés qui apparaissent dans ce manuel ne sont utilisés que dans un but d'identification ou d'explication dans l'intérêt du propriétaire, sans intention de contrefaçon.

# Table des matières

Notes .....	viii
Informations sur la sécurité.....	ix
A propos de ce manuel .....	x
P5E: les caractéristiques en bref .....	xii
<b>Chapitre 1: Introduction au produit</b>	
<b>1.1 Bienvenue !.....</b>	<b>1-1</b>
<b>1.2 Contenu de la boîte.....</b>	<b>1-1</b>
<b>1.3 Fonctions spéciales.....</b>	<b>1-2</b>
1.3.1 Points forts du produit .....	1-2
1.3.2 Fonctions ASUS AI Lifestyle uniques .....	1-4
1.3.3 Fonctions d'overclocking exclusives ASUS.....	1-7
<b>Chapitre 2: Informations sur le matériel</b>	
<b>2.1 Avant de commencer .....</b>	<b>2-1</b>
<b>2.2 Vue générale de la carte mère .....</b>	<b>2-2</b>
2.2.1 Orientation de montage .....	2-2
2.2.2 Pas de vis .....	2-2
2.2.3 Layout de la carte mère .....	2-3
2.2.4 Layout de la carte Audio .....	2-3
2.2.5 Contenu du Layout.....	2-4
<b>2.3 Central Processing Unit (CPU) .....</b>	<b>2-6</b>
2.3.1 Installer le CPU .....	2-7
2.3.2 Installer le dissipateur et le ventilateur du CPU .....	2-9
2.3.3 Désinstaller le dissipateur et le ventilateur du CPU .....	2-11
2.3.4 Installer le ventilateur optionnel .....	2-13
<b>2.4 Mémoire système .....</b>	<b>2-14</b>
2.4.1 Vue générale.....	2-14
2.4.2 Configurations mémoire.....	2-15
2.4.3 Installer un module DIMM.....	2-18
2.4.4 Enlever un module DIMM .....	2-18
<b>2.5 Slots d'extension .....</b>	<b>2-19</b>
2.5.1 Installer une carte d'extension .....	2-19
2.5.2 Configurer une carte d'extension .....	2-19
2.5.3 Assignation des IRQ .....	2-20

# Table des matières

2.5.4	Slots PCI .....	2-21
2.5.5	Slots PCI Express x1 .....	2-21
2.5.6	Slots PCI Express 2.0 x16 .....	2-21
<b>2.6</b>	<b>Interrupteur .....</b>	<b>2-22</b>
<b>2.7</b>	<b>Installation d'une carte Audio .....</b>	<b>2-23</b>
2.7.1	Installation d'une carte Audio .....	2-23
<b>2.8</b>	<b>Connecteurs .....</b>	<b>2-24</b>
2.8.1	Connecteurs arrières .....	2-24
2.8.2	Connecteurs internes .....	2-26
 <b>Chapitre 3: Démarrer</b>		
<b>3.1</b>	<b>Démarrer pour la première fois .....</b>	<b>3-1</b>
<b>3.2</b>	<b>Eteindre l'ordinateur .....</b>	<b>3-2</b>
3.2.1	Utiliser la fonction d'extinction de l'OS .....	3-2
3.2.2	Utiliser la double fonction de l'interrupteur d'alimentation ....	3-2
 <b>Chapitre 4: Le BIOS</b>		
<b>4.1</b>	<b>Gérer et mettre à jour votre BIOS .....</b>	<b>4-1</b>
4.1.1	Utilitaire ASUS Update .....	4-1
4.1.2	Créer une disquette bootable .....	4-4
4.1.3	Utilitaire ASUS EZ Flash 2 .....	4-5
4.1.4	Utilitaire AFUDOS .....	4-6
4.1.5	Utilitaire ASUS CrashFree BIOS 3 .....	4-8
<b>4.2</b>	<b>Configuration du BIOS .....</b>	<b>4-9</b>
4.2.1	Ecran de menu du BIOS .....	4-10
4.2.2	Barre de menu .....	4-10
4.2.3	Touches de navigation .....	4-10
4.2.4	Éléments de menu .....	4-11
4.2.5	Éléments de sous-menu .....	4-11
4.2.6	Champs de configuration .....	4-11
4.2.7	Fenêtre contextuelle .....	4-11
4.2.8	Barre de défilement .....	4-11
4.2.9	Aide générale .....	4-11
<b>4.3</b>	<b>Main menu (menu principal) .....</b>	<b>4-12</b>
4.3.1	System Time [xx:xx:xx] .....	4-12
4.3.2	System Date [Day xx/xx/xxxx] .....	4-12



# Table des matières

4.3.3	Legacy Diskette A [1.44M, 3.5 in.].....	4-12
4.3.4	Language [English] .....	4-12
4.3.5	SATA 1-6 .....	4-13
4.3.6	SATA Configuration .....	4-14
4.3.7	AHCI Configuration .....	4-15
4.3.8	System Information .....	4-16
<b>4.4</b>	<b>Ai Tweaker menu (menu Ai Tweaker) .....</b>	<b>4-17</b>
4.4.1	Ai Overclock Tuner [Auto] .....	4-17
4.4.2	CPU Ratio Control [Auto] .....	4-18
4.4.3	FSB Strap to North Bridge [Auto].....	4-18
4.4.4	DRAM Frequency [Auto].....	4-19
4.4.5	DRAM Timing Control [Auto].....	4-19
4.4.6	DRAM Command Rate [Auto].....	4-20
4.4.7	DRAM Static Read Control [Auto].....	4-20
4.4.8	Transaction Booster [Auto].....	4-20
4.4.9	CPU Spread Spectrum [Auto].....	4-22
4.4.10	PCI Express Spread Spectrum [Auto] .....	4-22
<b>4.5</b>	<b>Advanced menu (menu Avancé).....</b>	<b>4-23</b>
4.5.1	CPU Configuration .....	4-23
4.5.2	Chipset .....	4-25
4.5.3	OnBoard Devices Configuration .....	4-26
4.5.4	USB Configuration .....	4-27
4.5.5	PCI PnP .....	4-28
<b>4.6</b>	<b>Power menu (menu Alimentation) .....</b>	<b>4-29</b>
4.6.1	Suspend Mode [Auto] .....	4-29
4.6.2	Repost Video on S3 Resume [Disabled].....	4-29
4.6.3	ACPI 2.0 Support [Disabled] .....	4-29
4.6.4	ACPI APIC Support [Enabled].....	4-29
4.6.5	APM Configuration .....	4-30
4.6.6	Hardware Monitor .....	4-31
<b>4.7</b>	<b>Boot menu (menu Boot) .....</b>	<b>4-33</b>
4.7.1	Boot Device Priority .....	4-33
4.7.2	Boot Settings Configuration .....	4-34
4.7.3	Security .....	4-35

# Table des matières

<b>4.8</b>	<b>Tools menu (menu Outils)</b> .....	<b>4-37</b>
4.8.1	ASUS EZ Flash 2.....	4-37
4.8.2	ASUS O.C. Profile.....	4-38
4.8.3	Ai Net 2.....	4-39
<b>4.9</b>	<b>Exit menu (menu Sortie)</b> .....	<b>4-40</b>
<b>Chapitre 5: Support logiciel</b>		
<b>5.1</b>	<b>Installer un système d'exploitation</b> .....	<b>5-1</b>
<b>5.2</b>	<b>Informations sur le DVD de support</b> .....	<b>5-1</b>
5.2.1	Lancer le DVD de support.....	5-1
5.2.2	Menu Drivers.....	5-2
5.2.3	Menu Utilities.....	5-3
5.2.4	Menu Make disk.....	5-5
5.2.5	Menu Manual.....	5-6
5.2.6	Informations de contact ASUS.....	5-6
5.2.7	Autres informations.....	5-7
<b>5.3</b>	<b>Informations logicielles</b> .....	<b>5-9</b>
5.3.1	ASUS MyLogo3™.....	5-9
5.3.2	AI NET2.....	5-11
5.3.3	AI Audio 2 (Utilitaire SoundMAX® High Definition Audio).....	5-12
5.3.4	ASUS PC Probe II.....	5-21
5.3.5	ASUS AI Suite.....	5-27
5.3.6	ASUS AI Gear 3 (ASUS EPU Utility).....	5-29
5.3.7	ASUS AI Nap.....	5-30
5.3.8	ASUS Q-Fan 2.....	5-31
5.3.9	ASUS AI Booster.....	5-32
5.3.10	ASUS AI Direct Link.....	5-33
<b>5.4</b>	<b>Configurations RAID</b> .....	<b>5-35</b>
5.4.1	RAID definitions.....	5-35
5.4.2	Installer des disques durs Serial ATA (SATA).....	5-36
5.4.3	Configuration RAID Intel®.....	5-36
<b>5.5</b>	<b>Créer une disquette du pilote RAID</b> .....	<b>5-44</b>
5.5.1	Créer une disquette du pilote RAID sans accéder à l'OS.....	5-44
5.5.2	Créer une disquette du pilote RAID sous Windows®.....	5-44

## **Chapitre 6: Support de la technologie ATI® CrossFire™**

<b>6.1</b>	<b>Vue générale</b> .....	<b>6-1</b>
6.1.1	Configuration requise.....	6-1
6.1.2	Avant de commencer.....	6-1
<b>6.2</b>	<b>Installer des cartes graphiques CrossFire™</b> .....	<b>6-2</b>
<b>6.3</b>	<b>Informations logicielles</b> .....	<b>6-5</b>
6.3.1	Installer les pilotes.....	6-5
6.3.2	Utiliser Catalyst™ Control Center.....	6-7

## **Appendice: Caractéristiques du CPU**

<b>A.1</b>	<b>Intel® EM64T</b> .....	<b>A-1</b>
	Utiliser la fonction Intel® EM64T.....	A-1
<b>A.2</b>	<b>Enhanced Intel SpeedStep® Technology (EIST)</b> .....	<b>A-1</b>
A.2.1	Configuration système requise.....	A-1
A.2.2	Utiliser la fonction EIST.....	A-2
<b>A.3</b>	<b>Technologie Intel® Hyper-Threading</b> .....	<b>A-3</b>

# Notes

## Rapport Fédéral de la Commission des Communications

Ce dispositif est conforme à l'alinéa 15 des règles établies par la FCC. L'opération est sujette aux 2 conditions suivantes:

- Ce dispositif ne peut causer d'interférence nuisible, et
- Ce dispositif se doit d'accepter toute interférence reçue, incluant toute interférence pouvant causer des résultats indésirés.

Cet équipement a été testé et s'est avéré être conforme aux limites établies pour un dispositif numérique de classe B, conformément à l'alinéa 15 des règles de la FCC. Ces limites sont conçues pour assurer une protection raisonnable contre l'interférence nuisible à une installation réseau. Cet équipement génère, utilise et peut irradier de l'énergie à fréquence radio et, si non installé et utilisé selon les instructions du fabricant, peut causer une interférence nocive aux communications radio. Cependant, il n'est pas exclu qu'une interférence se produise lors d'une installation particulière. Si cet équipement cause une interférence nuisible au signal radio ou télévisé, ce qui peut-être déterminé par l'arrêt puis le réamorçage de celui-ci, l'utilisateur est encouragé à essayer de corriger l'interférence en s'aidant d'une ou plusieurs des mesures suivantes:

- Réorientez ou remplacez l'antenne de réception.
- Augmentez l'espace de séparation entre l'équipement et le récepteur.
- Reliez l'équipement à une sortie sur un circuit différent de celui auquel le récepteur est relié.
- Consultez le revendeur ou un technicien expérimenté radio/TV pour de l'aide.



---

L'utilisation de câbles protégés pour le raccordement du moniteur à la carte de graphique est exigée pour assurer la conformité aux règlements de la FCC. Les changements ou les modifications apportés à cette unité n'étant pas expressément approuvés par la partie responsable de la conformité pourraient annuler l'autorité de l'utilisateur à manipuler cet équipement.

---

## Rapport du Département Canadien des communications

Cet appareil numérique ne dépasse pas les limites de classe B en terme d'émissions de nuisances sonore, par radio, par des appareils numériques, et ce conformément aux réglementations d'interférence par radio établies par le département canadien des communications.

(Cet appareil numérique de la classe B est conforme à la norme ICES-003 du Canada.)

# Informations sur la sécurité

## Sécurité électrique

- Pour éviter tout risque de choc électrique, débranchez le câble d'alimentation de la prise de courant avant de toucher au système.
- Lorsque vous ajoutez ou enlevez des composants, vérifiez que les câbles d'alimentation sont débranchés avant de relier les câbles de signal. Si possible, déconnectez tous les câbles d'alimentation du système avant d'ajouter un périphérique.
- Avant de connecter ou de déconnecter les câbles de signal de la carte mère, vérifiez que tous les câbles d'alimentation soient bien débranchés.
- Demandez l'assistance d'un professionnel avant d'utiliser un adaptateur ou une rallonge. Ces appareils risquent d'interrompre le circuit de terre.
- Vérifiez que votre alimentation délivre la tension électrique adaptée à votre pays. Si vous n'en êtes pas certain, contactez votre fournisseur électrique local.
- Si l'alimentation est cassée, n'essayez pas de la réparer vous-même. Contactez votre revendeur.

## Sécurité en opération

- Avant d'installer la carte mère et d'y ajouter des périphériques, prenez le temps de bien lire tous les manuels livrés dans la boîte.
- Avant d'utiliser le produit, vérifiez que tous les câbles soient bien branchés et que les câbles d'alimentation ne soient pas endommagés. Si vous relevez le moindre dommage, contactez votre revendeur immédiatement.
- Pour éviter les court-circuits, gardez les clips, les vis et les agrafes loin des connecteurs, des slots, des sockets et de la circuiterie.
- Évitez la poussière, l'humidité et les températures extrêmes. Ne placez pas le produit dans une zone susceptible de devenir humide.
- Placez le produit sur une surface stable.
- Si vous avez des problèmes techniques avec votre produit contactez un technicien qualifié ou appelez votre revendeur.



---

Le symbole représentant une benne à roue barrée indique que le produit (équipement électrique et électronique) ne doit pas être déposé à la décharge publique. Veuillez consulter les dispositions de votre localité concernant les produits électroniques.

---

# A propos de ce manuel

Ce manuel contient toutes les informations nécessaires à l'installation et à la configuration de la carte mère.

## Comment ce guide est organisé

Ce manuel contient les parties suivantes:

- **Chapitre 1: Introduction au produit**  
Ce chapitre décrit les fonctions de la carte mère et les technologies qu'elle supporte.
- **Chapitre 2: Informations matérielles**  
Ce chapitre décrit les procédures matérielles que vous aurez à accomplir lors de l'installation de composants système. Ceci inclut la description des interrupteurs et des connecteurs de la carte mère.
- **Chapitre 3: Démarrer**  
Ce chapitre décrit la séquence d'allumage, les messages POST vocaux et les moyens d'éteindre le système.
- **Chapitre 4: Le BIOS**  
Ce chapitre explique comment changer les paramètres système via les menus du BIOS. Une description des paramètres du BIOS est aussi fournie.
- **Chapitre 5: Support logiciel**  
Ce chapitre décrit le contenu du DVD de support livré avec la boîte de la carte mère.
- **Chapitre 6: Support de la technologie ATI CrossFire™**  
Ce chapitre décrit la fonction ATI CrossFire™ et explique comment installer des cartes graphiques compatibles avec la technologie CrossFire™.
- **Appendice: Caractéristiques du CPU**  
L'Appendice décrit les caractéristiques du CPU ainsi que les technologies supportées par la carte mère.

## Où trouver plus d'informations

Reportez-vous aux sources suivantes pour plus d'informations sur les produits.

### 1. Site web ASUS

Le site web ASUS offre des informations à jour sur le matériel ASUS et sur les logiciels afférents. Reportez-vous aux informations de contact ASUS.

### 2. Documentation optionnelle

Le contenu livré avec votre produit peut inclure de la documentation optionnelle telle que des coupons de garantie, qui peuvent avoir été ajoutés par votre revendeur. Ces documents ne font pas partie du contenu standard.

## Conventions utilisées dans ce guide

Pour être certains que vous effectuez certaines tâches correctement, veuillez prendre notes des symboles suivants.



**DANGER/AVERTISSEMENT:** Ces informations vous permettront d'éviter de vous blesser lors de la réalisation d'une tâche.



**ATTENTION:** Ces informations vous permettront d'éviter d'endommager les composants lors de la réalisation d'une tâche.



**IMPORTANT:** Instructions que vous DEVEZ suivre pour mener à bien une tâche.



**NOTE:** Trucs et informations additionnelles pour vous aider à mener une tâche à bien.

## Typographie

### Texte en gras

Indique un menu ou un élément à sélectionner.

### Italique

Met l'accent sur une phrase ou un mot.

### <touche>

Une touche entourée par les symboles < et > inférieurs indique une touche à presser

Exemple: <Entrée> signifie que vous devez presser la touche Entrée

### <touche1>+<touche2>

Si vous devez presser deux touches ou plus en même temps, le nom des touches est lié par un signe +

Exemple: <Ctrl+Alt+D>

### Commande

Signifie que vous devez taper la commande exactement comme indiqué, et fournir l'élément demandé ou la valeur attendue entre les crochets

Exemple: Au prompt DOS, tapez la ligne:

```
afudos /i [filename]
```

```
afudos /iP5E.ROM
```

## P5E: les caractéristiques en bref

<b>CPU</b>	Socket LGA775 pour processeurs Intel® Core™2 Extreme / Core™2 Quad / Core™2 Duo / Pentium® Extreme / Pentium® D / Pentium® 4 Supporte la dernière génération de processeurs Intel® 45nm à multiples cœurs Compatible avec les processeurs Intel® 05B/05A/06 * Visitez <a href="http://www.asus.com">www.asus.com</a> pour la liste des CPU Intel® supportés
<b>Chipset</b>	Intel® X38 / ICH9R avec technologie Intel® Fast Memory Access
<b>Bus système</b>	1600 / 1333 / 1066 / 800 MHz
<b>Mémoire</b>	Architecture mémoire bi-canal - 4 x sockets DIMM 240 broches supportant des modules de mémoire non taponnée ECC et non-ECC DDR2 1066*/800/667 MHz - Supporte jusqu'à 8 Go de mémoire système * Le chipset supporte officiellement des fréquence mémoire allant jusqu'à DDR2 800MHz. Grâce à la technologie ASUS Super Memspeed Technology, cette carte mère supporte en natif les modules mémoire DDR2 1066MHz. Référez-vous au site <a href="http://www.asus.com">www.asus.com</a> ou à ce manuel pour la liste des fabricants de modules mémoire agréés (Liste QVL).
<b>Slots d'extension</b>	2 x slots PCIe 2.0 x16 (tous deux en mode x16) support de la technologie CrossFire 3 x slots PCIe x1 (PCIEX1_1 [noir] compatibles avec le slot audio.) 2 x slots PCI 2.2
<b>Stockage</b>	Southbridge - 6 x ports SATA 3.0 Gb/s - Supporte les configurations RAID 0, 1, 5, 10 et Intel® Matrix Storage Contrôleur PATA JMicron® JMB368 - 1 x UltraDMA 133/100 pour jusqu'à 2 périphériques PATA
<b>LAN</b>	Contrôleur PCIe Gigabit LAN Marvell 88E8056® Supporte la fonction AI NET 2
<b>High Definition Audio</b>	Carte audio SupremeFX II - CODEC Audio High Definition ADI 1988B 8 canaux - Support des technologies Jack-Sensing, Enumeration, Multi-streaming, AI Audio 2, et ASUS Noise Filter - Ports S/PDIF out Coaxial/ Optique sur le panneau d'E/S
<b>IEEE 1394</b>	Contrôleur 1394a VIA VT6308P supportant 2 x ports IEEE 1394a (un à mi-carte; un sur le panneau arrière)
<b>USB</b>	12 x ports USB 2.0 (6 ports à mi-carte, 6 ports sur le panneau arrière)

(continue à la page suivante)



## P5E: les caractéristiques en bref

<b>Fonctions uniques AI Lifestyle ASUS</b>	<b>ASUS Power Saving Solution:</b> <ul style="list-style-type: none"><li>- ASUS EPU (Energy Processing Unit)<ul style="list-style-type: none"><li>- ASUS AI Gear 3 (Utilitaire ASUS EPU)</li></ul></li><li>- ASUS AI Nap</li></ul> <b>Solution thermique silencieuse ASUS:</b> <ul style="list-style-type: none"><li>- Tiers génération de conception d'alimentation à 8 phases ASUS</li><li>- Conception sans ventilateur ASUS: Solution à caloducs</li><li>- Conception sans ventilateur ASUS: StackCool 2</li><li>- ASUS Q Fan 2</li><li>- Ventilateur optionnel ASUS uniquement pour les système de refroidissement passifs ou à eau.</li></ul> <b>ASUS EZ DIY:</b> <ul style="list-style-type: none"><li>- ASUS AI Direct Llink</li><li>- ASUS Q-Shield</li><li>- ASUS Q-Connector</li><li>- ASUS O.C. Profile</li><li>- ASUS CrashFree BIOS 3</li><li>- ASUS EZ Flash 2</li><li>- ASUS AI Slot Detector</li></ul>
<b>Autres fonctions</b>	ASUS MyLogo3™ Multi-Lingue BIOS
<b>Fonctions d'overclocking exclusives ASUS</b>	<b>Outils d'overclocking intelligents:</b> <ul style="list-style-type: none"><li>- Utilitaire ASUS AI Booster</li></ul> <b>Precision Tweaker 2:</b> <ul style="list-style-type: none"><li>- vCore: Voltage CPU ajustable avec incrément de 0.0625V</li><li>- vDIMM: Contrôle du voltage DRAM en 43 étapes</li><li>- vChipset (N.B.): Contrôle du voltage DRAM en 25 étapes</li><li>- vFSB Termination: Contrôle du voltage en 15 étapes</li><li>- vCPU PLL: Contrôle du voltage PLL du CPU en 64 étapes</li></ul> <b>SFS (Stepless Frequency Selection)</b> <ul style="list-style-type: none"><li>- Réglage du FSB de 200MHz jusqu'à 800MHz avec un incrément de 1MHz</li><li>- Réglage de la mémoire de 667MHz jusqu'à 3200MHz</li><li>- Réglage PCI Express de 100MHz jusqu'à 150MHz avec un incrément de 1MHz</li></ul> <b>Protection d'overclocking:</b> <ul style="list-style-type: none"><li>- ASUS C.P.R.(CPU Parameter Recall)</li></ul>

(continue à la page suivante)

## P5E: les caractéristiques en bref

<b>Connecteurs arrières</b>	1 x port clavier PS/2 (mauve) 1 x port S/PDIF Out (Coaxial + Optique) 1 x port IEEE1394a 1 x ports LAN (RJ45) 6 x ports USB 2.0
<b>Connecteurs internes</b>	3 x connecteurs USB supportant 6 ports USB 2.0 supplémentaires 1 x connecteur pour lecteur de disquettes 1 x connecteur IDE pour deux périphériques 6 x connecteurs SATA 4 x Connecteurs de ventilation (1 x CPU / 1 x Alimentation / 2 x Châssis) 1 x connecteur IEEE1394a 1 x connecteur S/PDIF Out 1 x connecteur Chassis Intrusion Connecteur d'alimentation ATX 24 broches 2 x Connecteurs d'alimentation ATX 12V 4 broches 1 x En/Dis-able Clr CMOS 1 x Connecteur système
<b>BIOS</b>	16 M de ROM Flash, BIOS AMI, PnP, DMI2.0, WfM2.0, SM BIOS 2.3, ACPI 2.0a Multi-Lingue BIOS
<b>Gestion</b>	WOL by PME, WOR by PME, PXE
<b>Logiciel</b>	DVD de support : Pilotes ASUS PC Probe II ASUS Update ASUS AI Suite Logiciel anti-virus (version OEM) Image-Editing Suite
<b>Format</b>	ATX: 30.5cm x 24.4cm

\*Les spécifications peuvent changer sans avertissement.

Ce chapitre décrit les fonctions de la carte mère et les technologies qu'elle incorpore.

# 1 Introduction au produit

## Sommaire du chapitre

# 1

1.1	Bienvenue !.....	1-1
1.2	Contenu de la boîte.....	1-1
1.3	Fonctions spéciales.....	1-2

## 1.1 Bienvenue !

**Merci pour votre achat d'une carte mère ASUS® P5E !**

La carte mère offre les technologies les plus récentes associées à des fonctionnalités nouvelles qui en font un nouveau digne représentant de la qualité des cartes mères ASUS !

Avant de commencer à installer la carte mère, vérifiez le contenu de la boîte grâce à la liste ci-dessous.

## 1.2 Contenu de la boîte

Vérifiez que la boîte de la carte mère contienne bien les éléments suivants.

Carte mère	ASUS P5E
Modules E/S	1 x module multi-fonction (module IEEE 1394a 1-port et un module USB 2.0 2-ports)
Câbles	1 x câble d'alimentation SATA pour 2 périphériques 6 x câbles SATA 1 x câble Ultra DMA 133/100 1 x câble pour lecteur de disquettes
Accessoires	ASUS Q-Shield (Plaque d'E/S améliorée) Ventilateur optionnel ASUS Carte audio SupremeFX II 1 x Kit ASUS Q-Connector (USB, 1394, system panel; version commerciale uniquement)
DVD d'application	DVD de support des cartes mères ASUS
Documentation	Manuel de l'utilisateur



Si l'un des éléments ci-dessus était manquant ou endommagé, contactez votre revendeur.

## 1.3 Fonctions spéciales

### 1.3.1 Points forts du produit

#### Green ASUS



Cette carte mère et son emballage sont conformes à la norme Européenne RoHS (Restriction on the use of Hazardous Substances). Ceci est en accord avec la politique d'ASUS visant à créer des produits et des emballages recyclables et respectueux de l'environnement pour préserver la santé de ses clients tout en minimisant l'impact sur l'environnement.

#### Compatible avec les processeurs Intel® Core™2 Quad



Cette carte mère supporte les derniers processeurs Intel® Core™2 Quad au format LGA775 et la nouvelle méthode de fabrication de processeurs multi-coeurs Intel 45nm, spécialement conçus pour le multi-tâche, les applications multimédia et les joueurs enthousiastes avec un bus système de 1333/1066/800 MHz. Le processeur Intel® Core™ 2 Quad est l'un des CPU les plus puissants au monde. Voir page 2-9 pour plus de détails.

#### Compatible avec les processeurs Intel® Core™2 Duo/ Intel® Core™2 Extreme



Cette carte mère supporte le dernier processeur Intel® Core™2 au format LGA775, ainsi que les processeurs Intel 45nm à multiples coeurs. Avec la nouvelle micro-architecture Intel® Core™ et un FSB de 1333/1066/800 MHz, le processeur Intel® Core™2 fait partie des CPU les plus puissants et écoénergétiques du monde. Voir page 2-9 pour plus de détails.

#### Chipset Intel® X38



Le chipset Intel® X38 Express Chipset est le plus récent chipset conçu pour supporter 8Go de mémoire pour une architecture bi-canal DDR2 800/667, un FSB (Front Side Bus) de 1333/1066/800, les graphismes PCI Express 2.0 x16 et les CPU multi-coeur. Il inclut tout spécialement la technologie Intel® Fast Memory Access qui optimise de manière significative l'utilisation de la bande passante de la mémoire disponible et réduit le temps de latence d'accès à la mémoire.

#### PCIe 2.0



Cette carte mère supporte les derniers périphériques PCIe 2.0 permettant d'atteindre des vitesses deux fois plus rapides et une bande passante deux fois plus large. Ceci améliore les performances du système tout en offrant une rétro-compatibilité avec les périphériques PCIe 1.0 devices.

## Support de la mémoire DDR2 1066 native



Pour obtenir les meilleures performances possibles, les ingénieurs ASUS ont su déchaîner la vraie puissance des modules mémoire DDR2. En mode DDR2 1066, la technologie exclusive d'ASUS offre le choix d'un FSB de 1333MHz pour garantir des performances excellentes pour les graphiques 3D et autres applications nécessitant des ressources mémoire importantes. Voir page 2-19 pour plus de détails.

## Support de la mémoire DR2 800 bi-canal



La carte mère supporte la mémoire DDR2 qui affiche des fréquences de 800/667 MHz afin de satisfaire les importants besoins en bande passante des applications 3D, graphiques, Internet et multimédia les plus récentes. L'architecture mémoire à double canal DDR2 double la bande passante de votre mémoire système pour accroître les performances de votre système, éliminant ainsi les saturations, et atteignant des pointes de 12.8 Go/s. De plus, cette carte mère ne restreint pas la taille de la mémoire au travers des deux canaux. Il est ainsi possible d'installer des modules mémoire de tailles différentes et profiter d'une architecture bi-canal et canal unique au même moment. Cette nouvelle fonction optimise l'utilisation de la mémoire disponible. Voir page 2-19 pour plus de détails.

## Technologie ASUS Super Memspeed



Pour atteindre des performances encore meilleures, ASUS a réussi à dépasser le rapport actuel entre FSB et DRAM, grâce à la toute récente technologie Super Memspeed qui offre des options d'overclocking encore plus précises, révélant ainsi le vrai potentiel de la mémoire DDR2. Le mode DDR2 maximise les performances système en éliminant les saturations survenant lors de l'overclocking du processeur et de la mémoire, offrant ainsi une plus grande performance aux applications graphiques 3D ainsi que celles qui nécessitent beaucoup de ressources mémoire. Voir page 2-19 pour plus de détails.

## Technologie Serial ATA 3Gb/s



La carte mère supporte la nouvelle génération de disques durs basés sur la spécification de stockage Serial ATA (SATA) 3Gb/s, offrant une extensibilité accrue et une bande passante double pour un accès rapide aux données et des sauvegardes instantanées. Voir page 2-29 pour plus de détails.

## Support IEEE 1394a



L'interface IEEE 1394a apporte une connectivité rapide et souple entre l'ordinateur et une large palette de périphériques et d'appareils conformes au standard IEEE 1394a. Voir pages 2-26 et 2-30 pour plus de détails.

## High Definition Audio



Profitez d'une qualité audio incomparable sur votre PC ! Le CODEC High Definition Audio 8 canaux (High Definition Audio, anciennement appelé Azalia) offre une sortie audio de haut qualité (192KHz/24-bits), ainsi qu'une fonction de détection et de ré-afféctation des jacks, et la technologie de multi-streaming capable d'envoyer simultanément différents flux audio sur différentes destinations. Vous pouvez maintenant parler avec vos amis tout en jouant à des jeux en ligne. Voir pages 2-25 et 2-26 pour plus de détails.

## 1.3.2 Fonctions ASUS AI Lifestyle uniques



### Solution d'économie d'énergie ASUS

Les solutions d'économie d'énergie ASUS offrent un compromis idéal entre puissance de traitement et consommation d'énergie.

#### ASUS EPU



ASUS EPU utilise une technologie innovante pour surveiller et régler numériquement la consommation électrique du CPU et améliorer les temps de réponse des régulateurs de voltage en charge faible ou élevée. Il fournit automatiquement une puissance plus élevée pour de meilleures performances ou une alimentation plus faible si le PC exécute des applications nécessitant peu de ressources. Fonctionnant conjointement avec l'utilitaire AI Gear 3, vous pourrez profiter du meilleur système d'alimentation possible tout en faisant des économies d'énergie pouvant atteindre 58.6% et permettant de contribuer à préserver l'environnement. Voir page 5-20 pour plus de détails.

#### AI Nap



Avec AI Nap, le système continue de fonctionner avec une faible consommation électrique et une nuisance sonore réduite lorsque l'utilisateur est temporairement absent. Pour réveiller le système et retourner sous l'OS, cliquez simplement sur la souris ou sur une touche du clavier. Voir page 5-21 pour plus de détails.

### Solutions thermiques silencieuses ASUS

Les solutions thermiques ASUS rendent le système plus stable tout en accroissant les capacités d'overclocking.

#### Nouveau système d'alimentation à 8 phases



ASUS 8-Phase Power Design prolonge la durée de vie du CPU et garde le système stable en évitant de surcharger le CPU et l'unité d'alimentation. Cette conception assure une haute efficacité en opérations et génère moins de chaleur (au moins 15 degrés) se démarquant ainsi des solutions d'alimentation traditionnelles. ASUS 8-Phase Power Design permet d'atteindre un environnement de fonctionnement frais et de faire de cette carte mère une plate-forme d'overclocking idéale.



## Q-Fan 2

La technologie ASUS Q-Fan 2 ajuste la vitesse du ventilateur en fonction de la charge du système pour assurer un fonctionnement silencieux, frais et efficace. Voir pages 4-28 et 5-23 pour plus de détails.

## Conception sans ventilateur - Caloduc 100% cuivre

La solution à caloduc de cette carte mère permet de diriger avec efficacité la chaleur générée par les chipsets vers le dissipateur localisé près du panneau d'E/S, où elle sera emportée par le flux d'air existant du ventilateur du CPU ou du ventilateur optionnel. Le but de ce système à caloducs est de pâlier aux problèmes de durée de vie des systèmes de refroidissement traditionnels des chipsets. De plus, cette solution offre des options d'installation de ventilateur latéral ou passif. Le système de refroidissement à caloducs est la solution thermique la plus efficace à ce jour.



Ne désinstallez pas le système à caloducs vous-même. Ceci pourrait endommager le système et affecter les performances de dissipation de la chaleur.

## Ventilateur optionnel (uniquement pour refroidissement liquide ou passif)

Lorsque vous recourrez à un refroidissement liquide ou passif, le ventilateur optionnel est spécialement conçu pour fournir une circulation d'air suffisante au-dessus des modules d'alimentation du processeur, ainsi que le chipset, afin d'assurer une dissipation effective de la chaleur pour tout le système. Voir page 2-13 pour plus de détails.

## Design Audio conçu pour le jeu: Supreme FX II

Supreme FX II offre une expérience audio haute-définition excellente aux joueurs ROG. SupremeFX II présente des innovations audio uniques pour aider les joueurs à localiser leurs ennemis dans un environnement 3D. SupremeFX II fournit également un outil spécial permettant de faire ressortir les voix humaines, facilitant ainsi la compréhension des dialogues. Voir page 2-24 pour plus de détails.

## AI Audio 2

AI Audio 2 crée un canal central virtuel qui étend le champ sonore global sans introduire d'effets de palissade. La préservation des dialogues et des performances solo grâce au downmixing multicanal vous permettra de profiter d'une expérience audio réaliste.

## Noise Filter

Cette fonction détecte les interférences sonores répétitives et fixes (signaux non vocaux) tels que les ventilateurs d'un ordinateur, les climatiseurs, et autres nuisances sonores de fond, puis les élimine du flux audio lors d'un enregistrement. Voir page 5-29 pour plus de détails.

## ASUS EZ DIY

ASUS EZ DIY vous permet d'installer en toute simplicité des composants de l'ordinateur, mettre à jour le BIOS ou sauvegarder vos paramètres favoris.

### ASUS AI Direct Link



AI Direct Link permet de transférer aisément et sans efforts de gros volumes de données via le câble réseau - économisant jusqu'à 70% du temps normalement utilisé. Avec AI Direct Link, il est maintenant aisé de sauvegarder ou de partager des fichiers volumineux tels que des films. Voir page 5-30 pour les détails.

### ASUS Q-Shield



ASUS Q-Shield est une plaque métallique spécialement conçue pour une installation simplifiée. Grâce à une meilleure conductivité électrique, il protège idéalement votre carte mère contre l'électricité statique et les perturbations électromagnétiques.

### ASUS Q-Connector



Vous pouvez utiliser ASUS Q-Connector pour connecter ou déconnecter les câbles de la façade avant du châssis en quelques étapes simples. Cet adaptateur unique vous évite d'avoir à connecter un câble à la fois, permettant une connexion simple et précise. Voir page 2-35 pour les détails.

### ASUS O.C. Profile



La carte mère intègre la fonction ASUS O.C. Profile permettant aux utilisateurs de stocker et charger en toute simplicité de multiples paramètres de configuration du BIOS. Ceux-ci peuvent être stockés sur le CMOS ou sur un fichier séparé, donnant ainsi aux utilisateurs la liberté de partager et distribuer leurs configurations favorites. Voir page 4-35 pour plus de détails.

### ASUS CrashFree BIOS 3



Cette fonction vous permet de restaurer le BIOS original depuis un disque flash USB. Voir page 4-7 pour plus de détails.

### ASUS EZ Flash 2



EZ Flash 2 est utilitaire de mise à jour du BIOS convivial. Pressez simplement les raccourcis claviers pré définis pour lancer l'utilitaire et mettre à jour le BIOS sans avoir à charger le système d'exploitation. Grâce à ASUS EZ Flash 2, il n'est plus nécessaire d'utiliser un utilitaire sous DOS ou booter depuis une disquette pour mettre à jour le BIOS. Voir pages 4-4 et 4-34 pour plus de détails.

### DVD de support intelligent

Une liste de vérification est disponible pour voir en un simple coup d'oeil quels pilotes ont déjà été installés ou non. Lors de l'utilisation de l'utilitaire ASUS PC Probe II, vous pouvez aisément voir les parties critiques de votre ordinateur.

### ASUS MyLogo3™

Cette fonction vous permet de convertir vos photos favorites en un logo de boot 256 couleurs pour un écran de démarrage plus animé et original. Voir page 4-30 et 5-9 pour plus de détails.

### ASUS Multi-language BIOS

Le BIOS multilingue vous permet de sélectionner la langue de votre choix dans les options disponibles. Les menus BIOS localisés permettent une configuration plus simple et plus rapide. Voir page 4-11 pour plus de détails.

## 1.3.3 Fonctions d'overclocking exclusives ASUS

### AI Booster

ASUS AI Booster vous permet d'overclocker le CPU sous un environnement Windows sans avoir à accéder au BIOS.

### Precision Tweaker 2

Vous permet d'ajuster le voltage du NB, le voltage de terminaison FSB, le voltage PLL du CPU et le voltage DRAM par palier de 0.02v pour régler avec précision le voltage afin d'obtenir la configuration d'overclocking personnalisée la plus précise. Voir page 4-20 pour plus de détails.

### C.P.R. (CPU Parameter Recall)

La fonction C.P.R. du BIOS de la carte mère permet une reconfiguration automatique du BIOS à ses valeurs par défaut lorsque le système plante à cause d'un overclocking trop agressif. Cette fonction permet de ne pas avoir à ouvrir le boîtier pour procéder à un Clear CMOS. Eteignez le système, rebootez et les anciens paramètres du système seront restaurés.



Ce chapitre liste les procédures de paramétrage matériel que vous devrez accomplir en installant les composants du système. Vous y trouverez aussi une description des jumpers et des connecteurs de la carte mère.

# Informations 2 sur le matériel

2.1	Avant de commencer .....	2-1
2.2	Vue générale de la carte mère .....	2-2
2.3	Central Processing Unit (CPU) .....	2-6
2.4	Mémoire système .....	2-14
2.5	Slots d'extension .....	2-19
2.6	Interrupteur.....	2-22
2.7	Installation d'une carte Audio.....	2-23
2.8	Connecteurs .....	2-24

## 2.1 Avant de commencer

Prenez note des précautions suivantes avant d'installer la carte mère ou d'en modifier les paramètres.



- Débranchez le câble d'alimentation de la prise murale avant de toucher aux composants.
- Utilisez un bracelet anti-statique ou touchez un objet métallique relié au sol (comme l'alimentation) pour vous décharger de toute électricité statique avant de toucher aux composants.
- Tenez les composants par les coins pour ne pas toucher les circuits imprimés.
- Lorsque vous désinstallez le moindre composant, placez-le sur une surface antistatique ou remettez-le dans son emballage d'origine.
- Avant d'installer ou de désinstaller un composant, assurez-vous que l'alimentation ATX soit éteinte et que le câble d'alimentation soit bien débranché. Ne pas le faire risque de provoquer des dégâts sur la carte mère, sur les périphériques et/ou sur les composants.

### LED embarquée

La carte mère est livrée avec une LED qui s'allume lorsque le système est sous tension, en veille ou en mode "soft-off". Elle vous rappelle qu'il faut bien éteindre le système et débrancher le câble d'alimentation avant de connecter ou de déconnecter le moindre composant sur la carte mère. L'illustration ci-dessous indique l'emplacement de cette LED.

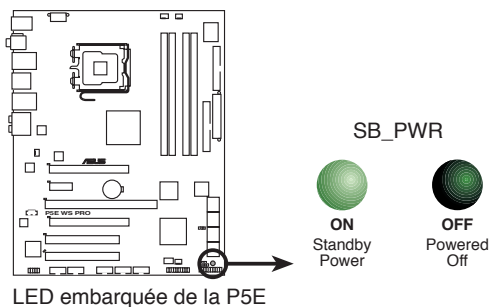

## 2.2 Vue générale de la carte mère

Avant d'installer la carte mère, étudiez bien la configuration de votre boîtier pour vous assurer que votre carte mère puisse y être installée.



Assurez-vous d'avoir bien débranché l'alimentation du châssis avant d'installer ou de désinstaller la carte mère. Si vous ne le faites pas vous risquez de vous blesser et d'endommager la carte mère.

### 2.2.1 Orientation de montage

Lorsque vous installez la carte mère, vérifiez que vous la montez dans le châssis dans le bon sens. Le côté qui porte les connecteurs externes doit être à l'arrière du châssis, comme indiqué sur l'image ci-dessous.

### 2.2.2 Pas de vis

Placez neuf (9) vis dans les trous indiqués par des cercles pour fixer la carte mère au châssis.



Ne vissez pas trop fort ! Vous risqueriez d'endommager la carte mère.

Placez ce côté vers  
l'arrière du châssis

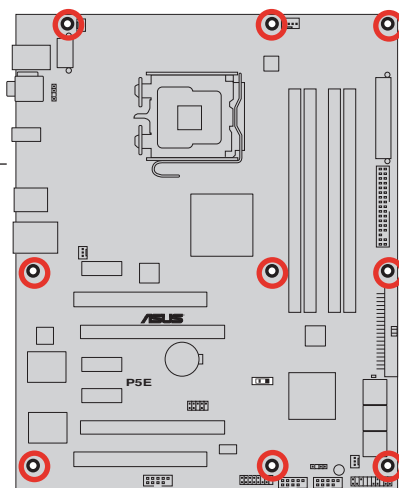



## 2.2.3 Layout de la carte mère

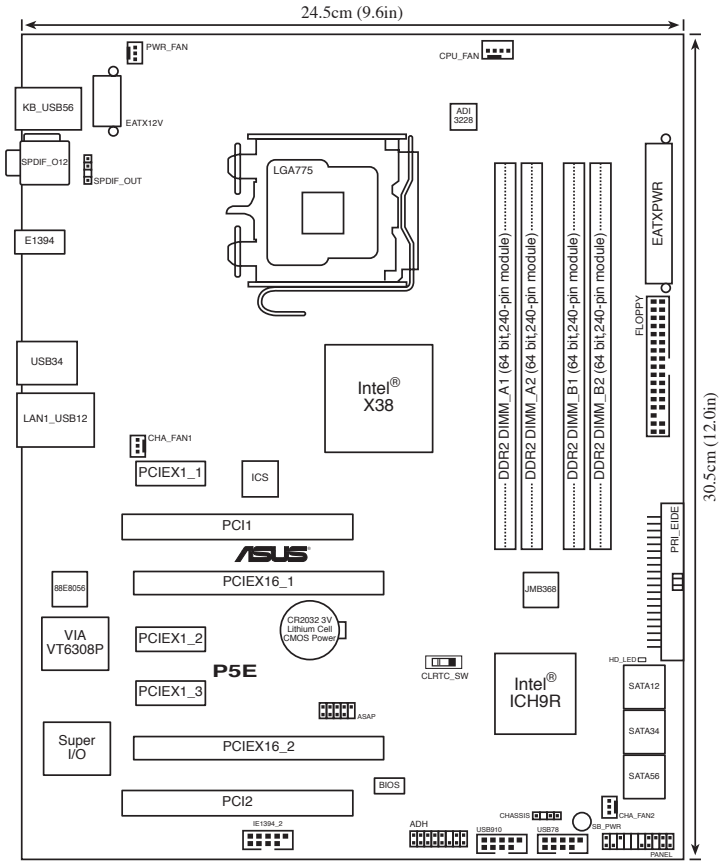

Référez-vous à la section **2.8 Connecteurs** pour plus d'informations sur les connecteurs arrière et internes.

## 2.2.4 Layout de la carte Audio

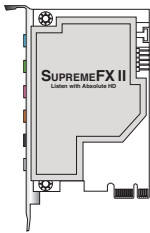

## 2.2.5 Contenu du Layout

Slots		Page
1.	Slots DIMM DDR2	2-14
2.	Slots PCI	2-21
3.	Slots PCI Express x1	2-21
4.	Slots PCI Express 2.0 x16	2-21

Jumpers		Page
1.	Clear RTC RAM (interrupteur spécialement conçu pour le jeu)	2-22

Connecteurs arrières		Page
1.	Port clavier PS/2 (mauve)	2-24
2.	Port S/PDIF Out coaxial	2-24
3.	Port LAN (RJ-45)	2-24
4.	Port Line In (bleu clair)	2-25
5.	Port Line Out (vert)	2-25
6.	Port microphone (rose)	2-25
7.	Port Center/Subwoofer (orange)	2-25
8.	Port Rear Speaker Out (noir)	2-25
9.	Port Side Speaker Out (gris)	2-25
10.	Ports USB 2.0 1 et 2	2-25
11.	Ports USB 2.0 3 et 4	2-25
12.	Port IEEE 1394a	2-25
13.	Port S/PDIF Out optique	2-25
14.	Ports USB 2.0 5 et 6	2-25

Connecteurs internes		Page
1.	Connecteur pour lecteur de disquettes (34-1 pin FLOPPY)	2-26
2.	Connecteur IDE (40-1 pin PRI_EIDE))	2-27
3.	Connecteurs SATA ICH9R (7-pin SATA1~6)	2-28
4.	Connecteurs USB (10-1 pin USB78, USB910, USB1112)	2-29
5.	Connecteur port IEEE1394a (10-1 pin IE1394_2)	2-29
6.	Connecteurs de ventilation CPU, châssis, et alimentation (4-pin CPU_FAN, 3-pin CHA_FAN1~2, 3-pin PWR_FAN)	2-30
7.	Connecteur châssis intrusion (4-1 pin CHASSIS)	2-31
8.	Connecteur audio numérique (4-1 pin SPDIF_OUT pour carte VGA HDMI ASUS)	2-31
9.	Connecteurs d'alimentation ATX (24-pin EATXPWR, 8-pin EATX12V)	2-32
10.	Connecteur système (20-8-pin PANEL)	2-33

## 2.3 Central Processing Unit (CPU)

La carte mère est équipée d'un socket LGA775 conçu pour les processeurs Intel® Core™ 2 Quad / Core™ 2 Extreme / Core™ 2 Duo / Pentium® Extreme / Pentium® D / Pentium® 4.



- 
- Assurez-vous que le système est hors tension lors de l'installation du CPU.
  - Reliez le câble du ventilateur châssis au connecteur CHA\_FAN1 afin d'assurer la stabilité du système.
- 



- 
- Lors de l'achat de la carte mère, vérifiez que le couvercle PnP est sur le socket et que les broches de ce dernier ne sont pas pliées. Contactez votre revendeur immédiatement si le couvercle PnP est manquant ou si vous constatez des dommages sur le couvercle PnP, sur le socket, sur les broches ou sur les composants de la carte mère.
  - Conservez bien le couvercle après avoir installé la carte mère. ASUS ne traitera les requêtes de RMA (Return Merchandise Authorization) que si la carte mère est renvoyée avec le couvercle sur le socket LGA775.
  - La garantie du produit ne couvre pas les dommages infligés aux broches du socket s'ils résultent d'une mauvaise installation/retrait du CPU, ou s'ils ont été infligés par un mauvais positionnement, par une perte ou par une mauvaise manipulation au retrait du couvercle PnP de protection du socket.
-

## 2.3.1 Installer le CPU

Pour installer un CPU:

1. Localisez le socket du CPU sur la carte mère.

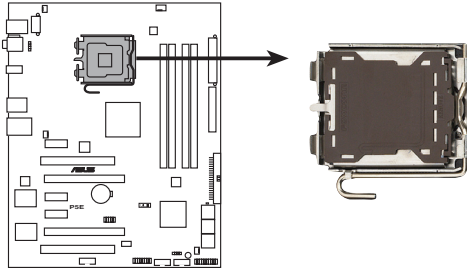

Socket 775 du CPU de la P5E



Avant d'installer le CPU, vérifiez que le socket soit face à vous et que le levier est à votre gauche.

2. Pressez le levier avec votre pouce (A) et déplacez-le vers la gauche (B) jusqu'à ce qu'il soit libéré de son ongle de rétention.

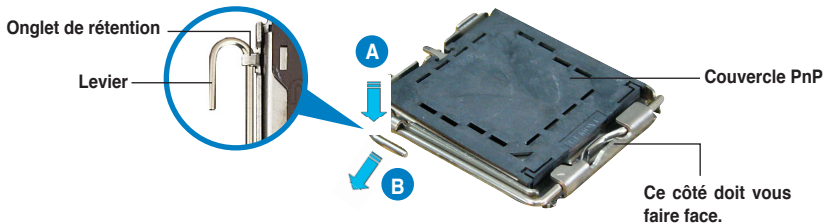

Pour éviter d'endommager les broches du socket, n'enlevez le couvercle PnP que pour installer un CPU.

3. Soulevez le levier dans la direction de la flèche à un angle de 135°.

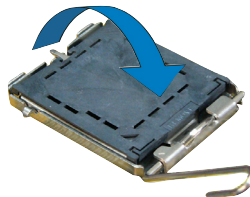

4. Soulevez la plaque avec votre pouce et votre index à un angle de 100° (A), puis enlevez le couvercle PnP de la plaque (B).

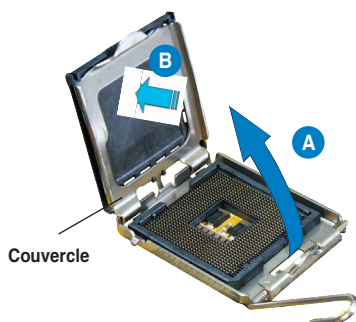

5. Placez le CPU sur le socket, en vous assurant que la marque en forme de triangle doré est placée en bas à gauche du socket. Les ergots d'alignement sur le socket doivent correspondre aux encoches du CPU.

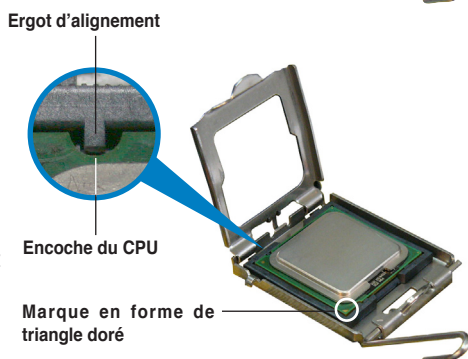

Le CPU ne peut être placé que dans un seul sens. NE FORCEZ PAS sur le CPU pour le faire entrer dans le socket pour éviter de plier les broches du socket et/ou d'endommager le CPU !

6. Refermez la plaque (A), puis pressez le levier (B) jusqu'à ce qu'il se loge dans le loquet de rétention.
7. Lors de l'installation d'un CPU double coeur, connectez le câble de ventilation du châssis au connecteur CHA\_FAN1 pour assurer la stabilité du système.

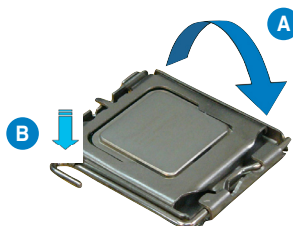

La carte mère supporte les processeurs Intel® LGA775 avec les technologies Intel® Enhanced Memory 64 Technology (EM64T), Enhanced Intel SpeedStep® Technology (EIST), et Hyper-Threading. Reportez-vous à l'Appendice pour plus d'informations sur ces caractéristiques du CPU.

## 2.3.2 Installer le dissipateur et le ventilateur du CPU

Les processeurs Intel® au format LGA775 nécessitent un dissipateur thermique et un ventilateur d'une conception spécifique pour assurer des performances et des conditions thermiques optimales.



- Lorsque vous achetez un processeur Intel® en boîte, il est livré avec un ensemble dissipateur-ventilateur. Si vous achetez un CPU à part, assurez-vous de bien utiliser un ensemble dissipateur-ventilateur multi-directionnel certifié par Intel®.
- Votre ensemble dissipateur-ventilateur pour processeurs Intel® au format LGA775 est équipé de pins à pousser et ne nécessite aucun outil particulier pour être installé.
- Si vous achetez un ensemble dissipateur-ventilateur à part, assurez-vous de bien appliquer le matériau d'interface thermique sur le CPU ou sur le dissipateur avant de l'installer.



Installez d'abord la carte mère sur le châssis avant d'installer l'ensemble dissipateur-ventilateur.

Pour installer l'ensemble dissipateur-ventilateur du CPU :

1. Positionnez le dissipateur sur le CPU installé, en vous assurant que les quatre pins correspondent aux trous sur la carte mère.



Orientez l'ensemble dissipateur-ventilateur de manière à ce que le câble du ventilateur CPU soit le plus proche possible du connecteur de ventilation du CPU.

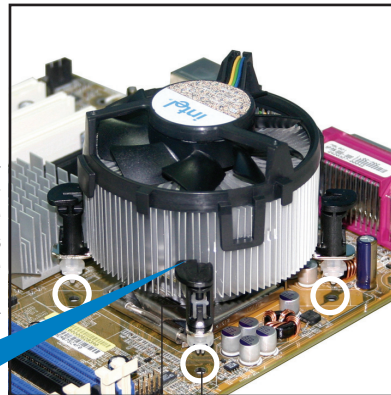

Trous dans la carte mère

Système de serrage

Extrémité étroite  
de la cannelure



Assurez-vous de bien orienter chaque système de serrage avec l'extrémité étroite de la cannelure pointant vers l'extérieur.

2. Enfoncez les attaches, deux par deux, selon une séquence diagonale, afin de fixer l'ensemble ventilateur-dissipateur.

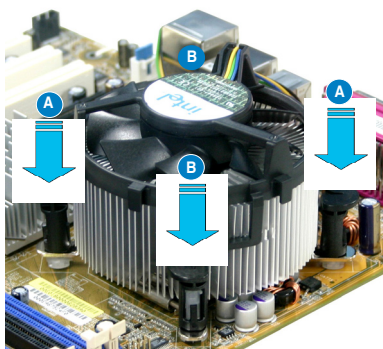
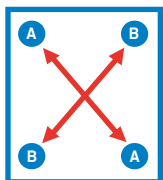

3. Connectez le câble du ventilateur CPU au connecteur de la carte mère étiqueté CPU\_FAN.

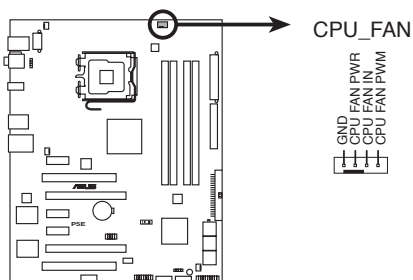

Connecteur CPU\_FAN de la P5E



N'oubliez pas de connecter le câble du ventilateur au connecteur CPU fan !



### 2.3.3 Désinstaller le dissipateur et le ventilateur du CPU

Pour désinstaller l'ensemble dissipateur-ventilateur:

1. Déconnectez le câble du ventilateur du CPU de la carte mère.
2. Tournez les systèmes de serrage dans le sens inverse des aiguilles d'une montre.



3. Tirez vers le haut deux systèmes de serrage en même temps en séquence diagonale pour dégager l'ensemble dissipateur-ventilateur de la carte mère.

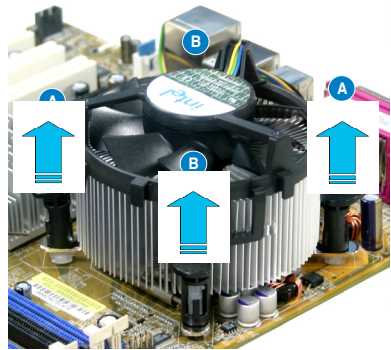
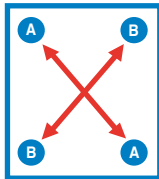

4. Otez avec précaution l'ensemble dissipateur-ventilateur de la carte mère.

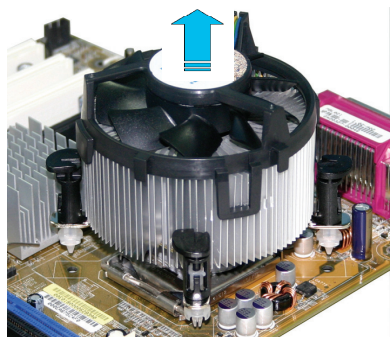

5. Tournez chaque mécanisme de serrage dans le sens des aiguilles d'une montre pour avoir une bonne orientation lors d'une ré-installation.

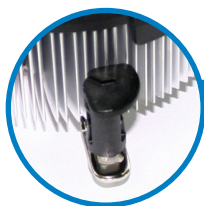

L'extrémité étroite de la cannelure doit pointer vers l'extérieur. (La photo montre la cannelure ombragée à titre d'exemple.)

Extrémité étroite de la cannelure



Reportez-vous à la documentation de votre CPU pour plus d'informations sur l'installation du ventilateur du CPU.

## 2.3.4 Installer le ventilateur optionnel



Installez le ventilateur optionnel uniquement si vous utilisez un dispositif de refroidissement passif ou liquide. Installer le ventilateur optionnel en même temps qu'un dispositif de refroidissement actif du CPU peut interférer avec le flux d'air et destabiliser le système.

1. Placez le ventilateur sur l'ensemble tuyau-dissipateur.
2. Faites correspondre le bord rainuré avec le dissipateur.

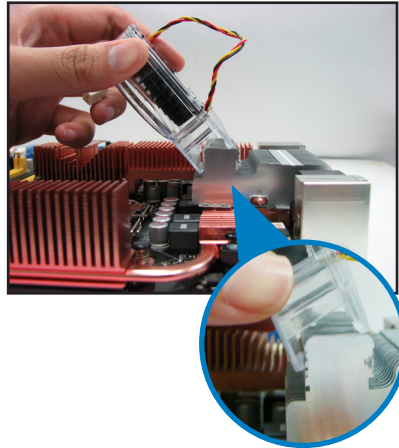
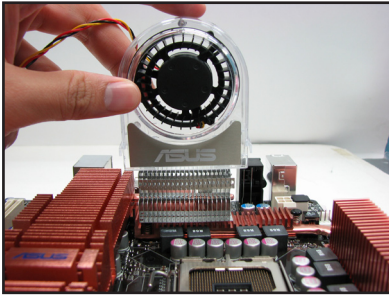

3. Enfoncez délicatement le ventilateur jusqu'à ce qu'il soit bien en place sur le dissipateur, puis connectez la câble du ventilateur.
4. La photo ci-dessus illustre le ventilateur correctement installé sur la carte mère.

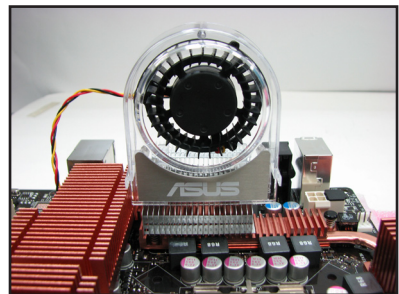
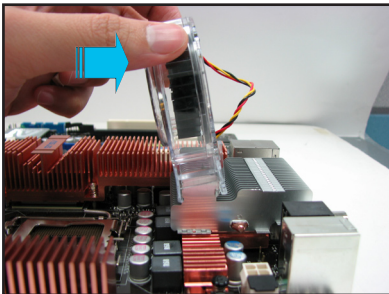

- Branchez les câbles du ventilateur optionnel aux connecteurs CHA\_FAN1, CHA\_FAN3 ou PWR\_FAN de la carte mère.
- Assurez-vous que le ventilateur optionnel est correctement installé pour éviter de l'endommager, ainsi que les composants de la carte mère.

## 2.4 Mémoire système

### 2.4.1 Vue générale

La carte mère est équipée de quatre sockets DIMM (Dual Inline Memory Modules) DDR2 (Dual Inline Memory Modules 2).

Le schéma suivant illustre l'emplacement des sockets :

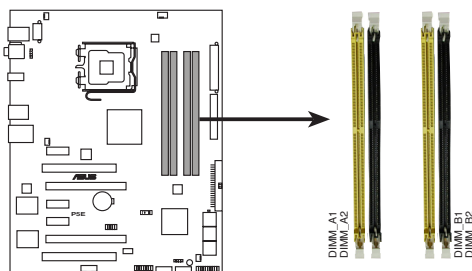

Sockets DIMM DDR2 de la P5E

Canal	Sockets
Canal A	DIMM_A1 et DIMM_A2
Canal B	DIMM_B1 et DIMM_B2



- Le chipset supporte officiellement les modules mémoire DDR2-800 MHz. Avec la technologie ASUS Super Memspeed, cette carte mère supporte en natif les modules mémoire DDR2-1066 MHz. Voir le tableau ci-dessous.

FSB	DDR2
1333	1066*
1333	800
1333	667
1066	1066*
1066	800
1066	667

- \*Si vous installez un module mémoire DDR2-1066 dont le SPD est DDR2-800, définissez l'élément **DRAM Frequency** du BIOS sur [DDR2-1066MHz].

**4.4 Extreme Tweaker** menu pour plus de détails.

## 2.4.2 Configurations mémoire

Vous pouvez installer des DIMM DDR2 unbuffered ECC et non-ECC de 512 Mo, 1 Go, et 2 Go dans les sockets DIMM.

### Configurations mémoire recommandées

Mode	Sockets			
	DIMM_A1	DIMM_A2	DIMM_B1	DIMM_B2
Canal unique	Peuplé	-	-	-
	-	-	Peuplé	-
Bi-canal (1)	Peuplé	-	Peuplé	-
Bi-canal (2)	Peuplé	Peuplé	Peuplé	Peuplé



- Vous pouvez installer des DIMM de tailles variables dans le Canal A et B. Le système mappe la taille totale du canal de plus petite taille pour les configurations dual-channel. Tout excédent de mémoire du canal le plus grand est alors mappé pour fonctionner en single-channel.
- Installez toujours des DIMM dotés de la même valeur CAS latency. Pour une compatibilité optimale, il est recommandé d'acheter des modules mémoire de même marque.
- Si vous installez quatre modules mémoire d'1 Go, le système reconnaîtra moins de 3 Go car un certain montant de mémoire est réservé pour d'autres fonctions critiques. Cette limitation est valable pour Windows® XP/Vista 32 bits, ces OS ne supportant pas la fonction Physical Address Extension (PAE).
- Si vous installez la version 32-bits de Windows® XP/Vista, il est recommandé d'installer moins de 3 Go de mémoire système.
- Cette carte mère ne supporte pas les modules mémoire composés de puces de 128 Mo.



### Notes sur les limitations mémoire

- En raison des limitations du chipset, cette carte mère ne peut supporter que jusqu'à 8 Go pour les systèmes d'exploitation listés ci-dessous. Vous pouvez installer un maximum de 2 Go sur chaque slot mémoire.

#### 64-bit

Windows XP Professional x64 Edition

Windows Vista x64 Edition

- Certaines anciennes versions de DIMM DDR2-800 peuvent ne pas être compatibles avec les spécifications Intel®'s On-Die-Termination (ODT) et seront automatiquement mises à niveau inférieur pour fonctionner à DDR2-667. Si cela était le cas, contactez votre revendeur de modules mémoire pour vérifier leur valeur ODT.
- En raison des limitations du chipset, les barrettes DDR2-800 avec une latence CL=4 seront automatiquement mises à niveau inférieur pour fonctionner à DDR2-667. Pour obtenir une latence plus faible, ajustez manuellement l'élément Memory timing du BIOS.

## Liste des fabricants de mémoire agréés pour la P5E DDR2-800MHz

Taille	Fabricant	Modèle	CL	Marque	SS/ DS	Composants	Support socket DIMM (Optionnel)		
							A*	B*	C*
512MB	KINGSTON	K4T51083QC	5	SEC	SS	KVR800D2N5/512	*	*	*
1024MB	KINGSTON	Heat-Sink Package	4-4-4-12	N/A	DS	KHX6400D2LL/1G	*	*	
1024MB	KINGSTON	V59C1512804QBF25	N/A	N/A	DS	KVR800D2N5/1G	*	*	*
1024MB	KINGSTON	Heat-Sink Package	N/A	N/A	SS	KHX6400D2ULK2/1G	*	*	*
2048MB	KINGSTON	Heat-Sink Package	N/A	N/A	DS	KHX6400D2ULK2/2G	*	*	*
512MB	Qimonda	HYB18T512800BF25F	5-5-5	N/A	SS	HYS64T64000HU-25F-B	*	*	*
1024MB	Qimonda	HYB18T512800BF25F	5-5-5	N/A	DS	HYS64T128020HU-25F-B	*	*	*
512MB	Hynix	HY5PS12821CFP-S5	5-5-5	Hynix	SS	HYMP564U64CP8-S5	*	*	*
1024MB	Hynix	HY5PS12821CFP-S5	5-5-5	Hynix	DS	HYMP512U64CP8-S5	*	*	*
512MB	MICRON	D9GKX	N/A	N/A	SS	MT8HTF6464AY-80ED4	*	*	*
1024MB	MICRON	D9GKX	N/A	N/A	DS	MT16HTF12864AY-80ED4	*	*	*
1024MB	CORSAIR	Heat-Sink Package	4	N/A	DS	CM2X1024-6400C4	*	*	*
1024MB	ELPIDA	E1108AB-8E-E(ECC)	5	ELPIDA	SS	EBE10EE8ABFA-8E-E	*	*	*
2048MB	ELPIDA	E1108AB-8E-E(ECC)	5	ELPIDA	DS	EBE21EE8ABFA-8E-E	*	*	*
512MB	Crucial	Heat-Sink Package	4	N/A	SS	BL6464AA804.8FD	*	*	*
1024MB	Crucial	Heat-Sink Package	4	N/A	DS	BL12864AA804.16FD	*	*	*
1024MB	Crucial	Heat-Sink Package	4	N/A	DS	BL12864AL804.16FD3	*	*	*
1024MB	Crucial	Heat-Sink Package	4	N/A	DS	BL12864AA804.16FD3	*	*	*
512MB	Apacer	Heat-Sink Package	5	N/A	DS	AHU512E800C5K1C	*	*	*
1024MB	Apacer	Heat-Sink Package	5	N/A	DS	AHU01GE800C5K1C	*	*	*
512MB	A-DATA	AD29608A8A-25EG	N/A	N/A	SS	M2OAD6G3H3160G1E53	*	*	
512MB	KINGMAX	KK8A8FEIBF-HJK-25A	N/A	KINGMAX	SS	KLDC28F-A8K15	*	*	*
1024MB	KINGMAX	KK8A8FEIBF-HJK-25A	N/A	KINGMAX	DS	KLDD48F-ABK15	*	*	
512MB	Transcend	HY5PS12821CFP-S5	N/A	Hynix	SS	TS64MLQ64V8J	*	*	*
1024MB	Transcend	HY5PS12821CFP-S5	N/A	Hynix	DS	TS128MLQ64V8J	*	*	*
512MB	Super Talent	Heat-Sink Package	N/A	N/A	SS	T800UA12C4	*	*	
1024MB	Super Talent	Heat-Sink Package	N/A	N/A	DS	T800UB1GC4	*	*	*
512MB	NANYA	NT51T64M8BE-25C	5	NANYA	SS	NT512T64U880BY-25C	*	*	*
1024MB	NANYA	NT51T64M8BE-25C	5	NANYA	DS	NT1G164U880BY-25C	*	*	*
512MB	PSC	A3R12E3HEF641B9A05	5	PSC	SS	AL6E8E6388E1K	*	*	*
1024MB	PSC	A3R12E3HEF641B9A05	5	PSC	DS	AL7E8E63B-8E1K	*	*	
256MB	TwinMOS	E2508AB-GE-E	5	ELPIDA	SS	8G-24IK2-EBT	*	*	*
1024MB	Elixir	N2TU51280BE-25C	N/A	Elixir	DS	M2Y1G64TU8HB0B-25C	*	*	*

## Liste des fabricants de mémoire agréés pour la P5E DDR2-667MHz

Taille	Fabricant	Modèle	CL	Marque	SS/ DS	Composants	Support socket DIMM (Optionnel)		
							A*	B*	C*
512MB	KINGSTON	D6408TEBGL3U	5	KINGSTON	SS	KVR667D2N5/512	*	*	*
256MB	KINGSTON	HYB18T256800AF3S	5	N/A	SS	KVR667D2N5/256	*	*	*
256MB	KINGSTON	6SB12D9DCG	5	MICRON	SS	KVR667D2N5/256	*	*	*
2048MB	KINGSTON	E1108AB-6E-E	N/A	ELPIDA	DS	KVR667D2N5/2G	*	*	*
1024MB	Qimonda	HYB18T512800BF3S(ECC)	5-5-5	N/A	DS	HYS72T128020HU-3S-B	*	*	*
512MB	Qimonda	HYB18T512800BF3S	5	N/A	SS	HYS64T64000HU-3S-B	*	*	*
1024MB	Qimonda	HYB18T512800BF3S	5	N/A	DS	HYS64T128020HU-3S-B	*	*	*
256MB	SAMSUNG	K4T51163QE-ZCE6	5	SAMSUNG	SS	M378T3354E23-CE6	*	*	*
512MB	SAMSUNG	K4T51083QE	5	SAMSUNG	DS	M378T6553E23-CE6	*	*	*
1024MB	SAMSUNG	K4T51083QE	5	SAMSUNG	DS	M378T2953E23-CE6	*	*	*
256MB	Hynix	HY5PS121821CFP-Y5	5	Hynix	SS	HYPMP532U64CP6-Y5	*	*	*
1024MB	Hynix	HY5PS12821CFP-Y5	5	Hynix	DS	HYPMP512U64CP8-Y5	*	*	*
256MB	CORSAIR	MIII00605	N/A	N/A	SS	VS256MB667D2	*	*	*
512MB	CORSAIR	64M8CFEG	N/A	N/A	SS	VS512MB667D2	*	*	*
1024MB	CORSAIR	64M8CFEG	N/A	N/A	DS	VS1GB667D2	*	*	*
256MB	ELPIDA	E2508AB-6E-E	5	ELPIDA	SS	EBE25UC8ABFA-6E-E	*	*	*
512MB	A-DATA	AD29608A8A-3EG	5	A-DATA	SS	M20AD5G3H3166H1C52	*	*	*
1024MB	A-DATA	AD29608A8A-3EG	5	A-DATA	DS	M20AD5G3I4176H1C52	*	*	*
2048MB	A-DATA	NT5TU128M8BJ-3C	N/A	N/A	DS	M20NY5H3J4170H1C5Z	*	*	*
512MB	crucial	Heat-Sink Package	3	N/A	SS	BL6464A663.8FD	*	*	*
1024MB	crucial	Heat-Sink Package	3	N/A	DS	BL12864AA663.16FD	*	*	*
1024MB	crucial	Heat-Sink Package	3	N/A	DS	BL12864AL664.16FD	*	*	*
512MB	Apacer	AM4B5708GQJS7E0628F	5	APACER	SS	AU512E667C5KBGC	*	*	*
1024MB	Apacer	AM4B5708GQJS7E	5	APACER	DS	AU01GE667C5KBGC	*	*	*
512MB	Transcend	K4T51083QE	N/A	SAMSUNG	SS	TS64MLQ64V6J	*	*	*
1024MB	Transcend	K4T51083QE	N/A	SAMSUNG	DS	TS128MLQ64V6J	*	*	*
256MB	Kingmax	N2TU51216AG-3C	5	NANYA	SS	KLCCB68F-36KH5	*	*	*
512MB	Kingmax	KKEA88B4LAUG-29DX	5	KINGMAX	SS	KLCC28F-A8KB5	*	*	*
1024MB	Kingmax	KKEA88B4LAUG-29DX	5	KINGMAX	DS	KLCD48F-A8KB5	*	*	*
512MB	Super Talent	Heat-Sink Package	5	N/A	SS	T6UA512C5	*	*	*
1024MB	Super Talent	Heat-Sink Package	5	N/A	DS	T6UB1GC5	*	*	*
2048MB	NANYA	NT5TU128M8BJ-3C	5	NANYA	DS	NT2GT64U8HB0JY-3C	*	*	*
512MB	NANYA	NT5TU64M8BE-3C	5	NANYA	SS	NT512T64U88B0BY-3C	*	*	*
512MB	PSC	A3R12E3GEF637BLC5N	5	PSC	SS	AL6E8E83B-6E1K	*	*	*
1024MB	PSC	A3R12E3GEF637BLC5N	5	PSC	DS	AL7E8E63B-6E1K	*	*	*
512MB	TwinMOS	TMM6208G8M30C	5	TwinMOS	SS	8D-23JK5M2ETP	*	*	*

Face(s): SS - Simple face DS - Double face

Support DIMM:

- A - Supporte un module inséré dans un slot quelconque en configuration Single-channel.
- B - Supporte une paire de modules insérée dans le canal A ou B comme une paire en configuration Dual-channel.
- C - Supporte quatre modules mémoire insérés dans les slots orange et noirs comme deux paires en configuration mémoire bi-canal.



Visitez le site Web d'ASUS pour la dernière liste des fabricants de mémoire agréés DDR2.

## 2.4.3 Installer un module DIMM



Débranchez l'alimentation avant d'ajouter ou de retirer des modules DIMM ou tout autre composant système. Ne pas le faire risquerait d'endommager la carte mère et les composants.

Pour installer un DIMM:

1. Déverrouillez un socket DIMM en pressant les clips de rétention vers l'extérieur.
2. Alignez un module DIMM sur le socket de sorte que l'encoche sur le module corresponde à l'ergot sur le socket.
3. Insérez fermement le module DIMM dans le socket jusqu'à ce que les clips se remettent en place d'eux-mêmes et que le module soit bien en place.

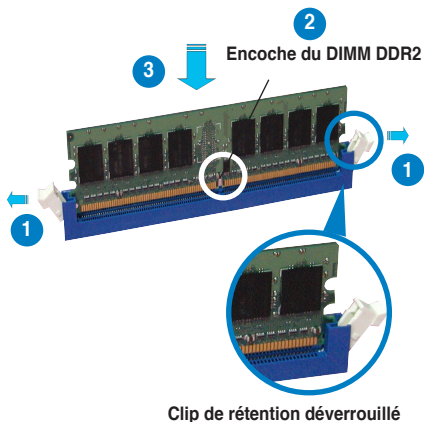

- Chaque module DIMM DDR2 est doté d'une encoche, qui lui permet d'être inséré dans le socket que dans un seul sens. Ne forcez pas sur le module pour éviter de l'endommager.
- Les sockets pour DIMM DDR2 ne supportent pas les DIMM DDR. N'installez pas de DIMM DDR sur les sockets pour DIMM DDR2.

## 2.4.4 Enlever un module DIMM

Pour enlever un module DIMM:

1. Pressez en même temps les clips de rétention vers l'extérieur pour déverrouiller le module DIMM.



Soutenez le module avec vos doigts lorsque vous pressez sur les clips de rétention. Le module pourrait être endommagé s'il est éjecté avec trop de force.

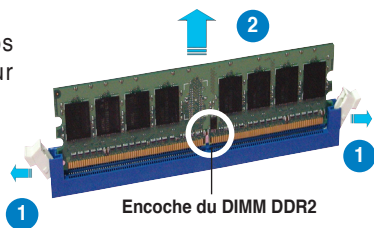

2. Enlevez le module DIMM du socket.



## 2.5 Slots d'extension

Plus tard, vous pourrez avoir besoin d'installer des cartes d'extension. La section suivante décrit les slots et les cartes d'extension supportées.



---

Assurez-vous de bien débrancher le câble d'alimentation avant d'ajouter ou de retirer des cartes d'extension. Ne pas le faire risquerait de vous blesser et d'endommager les composants de la carte mère.

---

### 2.5.1 Installer une carte d'extension

Pour installer une carte d'extension :

1. Avant d'installer la carte d'extension, lisez bien la documentation livrée avec cette dernière et procédez aux réglages matériels nécessaires pour accueillir cette carte.
2. Ouvrez le châssis (si votre carte mère est montée dans un châssis).
3. Enlevez l'équerre correspondant au slot dans lequel vous désirez installer la carte. Conservez la vis.
4. Alignez le connecteur de la carte avec le slot et pressez fermement jusqu'à ce que la carte soit bien installée dans le slot.
5. Fixez la carte au châssis avec la vis que vous avez ôtée plus tôt.
6. Refermez le boîtier.

### 2.5.2 Configurer une carte d'extension

Après avoir installé la carte, configurez-la en ajustant les paramètres logiciels.

1. Allumez le système et procédez aux modifications de BIOS nécessaires, si besoin. Voir chapitre 4 pour plus de détails concernant le BIOS.
2. Assignez un IRQ à la carte. Reportez-vous aux tableaux de la page suivante.
3. Installez les pilotes de la carte d'extension.



---

Lors de l'utilisation de cartes PCI sur des slots partagés, assurez-vous que les pilotes supportent bien la fonction "Share IRQ" (partage d'IRQ) ou que la carte n'a pas besoin d'assignation d'IRQ. Sinon, des conflits pourraient survenir entre les deux groupes PCI rendant le système instable et la carte inopérante.

---

## 2.5.3 Assignation des IRQ

IRQ	Priority	Standard Function
0	1	Horloge système
1	2	Contrôleur clavier
2	—	Re-direction vers IRQ#9
3	11	IRQ holder for PCI steering*
4	12	Port communications (COM1)*
5	13	IRQ holder for PCI steering*
6	14	Contrôleur disquettes
7	15	Druckeranschluss (LPT1)
8	3	CMOS système/Horloge temps réel
9	4	IRQ holder for PCI steering*
10	5	IRQ holder for PCI steering*
11	6	IRQ holder for PCI steering*
12	7	PS/2-kompatibler Mausanschluss*
13	8	Processeur de données numériques
14	9	IDE primaire (mode legacy)
15	10	IDE secondaire (mode legacy)

\* Ces IRQ sont habituellement disponibles pour les périphériques PCI.

### Assignation des IRQ pour cette carte mère

	A	B	C	D	E	F	G	H
Slot PCI 1	partagé	—	—	—	—	—	—	—
Slot PCI 2	—	partagé	—	—	—	—	—	—
LAN(8001)	—	—	partagé	—	—	—	—	—
SATA(368)	partagé	—	—	—	—	—	—	—
PCIe x16 1	partagé	—	—	—	—	—	—	—
PCIe x16 2	partagé	—	—	—	—	—	—	—
PCIe x1_1	partagé	—	—	—	—	—	—	—
PCIe x1_2	—	—	partagé	—	—	—	—	—
PCIe x1_3	—	—	—	partagé	—	—	—	—
Contrôleur USB 1	—	—	—	—	—	—	—	partagé
Contrôleur USB 2	—	—	—	partagé	—	—	—	—
Contrôleur USB 3	—	—	partagé	—	—	—	—	—
Contrôleur USB 4	partagé	—	—	—	—	—	—	—
Contrôleur USB 5	—	—	—	—	—	partagé	—	—
Contrôleur USB 6	—	—	partagé	—	—	—	—	—
Contrôleur USB 2.0 1	—	—	—	—	—	—	—	partagé
Contrôleur USB 2.0 2	—	—	partagé	—	—	—	—	—
Contrôleur SATA 1	—	—	—	partagé	—	—	—	—
Contrôleur SATA 2	—	—	—	—	—	—	partagé	—

## 2.5.4 Slots PCI

Les slots PCI supportent des cartes telles que les cartes réseau, SCSI, USB et toute autre carte conforme au standard PCI. Référez-vous à l'illustration ci-dessous pour l'emplacement des slots.

## 2.5.5 Slots PCI Express x1

Cette carte mère supporte des cartes réseau PCI Express x1, des cartes SCSI et toute autre carte conforme aux spécifications PCI Express. Référez-vous à l'illustration ci-dessous pour l'emplacement des slots.



- Installez la carte audio avant toute autre carte compatible sur le slot noir PCIe x1.
- Installez un périphérique PCIe x1 sur un slot PCIe x1 plutôt que sur un slot PCIe x16.

## 2.5.6 Slots PCI Express 2.0 x16

Cette carte mère supporte les cartes graphiques PCI Express x16 conformes aux spécifications PCI Express. Avec deux cartes graphiques installées, la carte mère peut activer le double affichage. Référez-vous à l'illustration ci-dessous pour l'emplacement des slots.

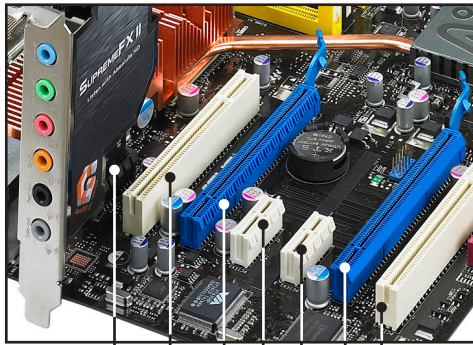

Slot 1 Audio/PCI Express x1

Slot 1 PCI

Slot 1 PCI Express 2.0 x 16

Slot 2 PCI Express x1

Slot 2 PCI

Slot 2 PCI Express 2.0 x16

Slot 3 PCI Express x1



- En mode CrossFire™, installez la carte graphique ATI CrossFire™ Edition (Maître) sur le slot primaire PCI Express.
- Installez deux cartes graphiques ATI de la même famille de GPU supportant le mode CrossFire™.
- Si vous installez deux cartes VGA, nous vous recommandons de brancher le câble du ventilateur du châssis sur le connecteur CHA\_FAN1/3 afin d'obtenir un meilleur environnement thermique. Voir page 2-36 pour l'emplacement du connecteur.

## 2.6 Interrupteur

### 1. Clear RTC RAM (interrupteur spécialement conçu pour le jeu)

Ce jumper vous permet d'effacer la Real Time Clock (RTC) RAM du CMOS. Vous pouvez effacer de la mémoire CMOS la date, l'heure et paramètres setup du système en effaçant les données de la CMOS RTC RAM. La pile bouton intégrée alimente les données de la RAM dans le CMOS, incluant les paramètres système tels que les mots de passe.

Pour effacer la RTC RAM:

1. Eteignez l'ordinateur et débranchez le cordon d'alimentation.
2. Retirez la pile de la carte mère.
3. Passez l'interrupteur de Disable (défaut) à Enable. Gardez l'interrupteur sur Enable pendant 5 à 10 secondes, puis repassez l'interrupteur sur Disable.
4. Remettez la pile.
5. Branchez le cordon d'alimentation et démarrez l'ordinateur
6. Maintenez la touche <Del> enfoncée lors du boot et entrez dans le BIOS pour saisir à nouveau les données.



---

Sauf en cas d'effacement de la RTC RAM, ne bougez jamais le jumper des pins CLRRTC de sa position par défaut. Enlever le jumper provoquerait une défaillance de boot

---

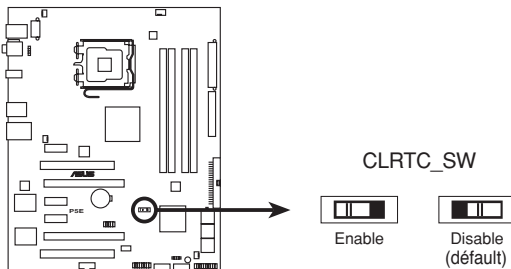

Clear RTC RAM de la P5E

- 
- Vous n'avez pas besoin d'effacer la RTC lorsque le système plante à cause d'un mauvais overlocking. Dans ce dernier cas, utilisez la fonction C.P.R. (CPU Parameter Recall). Eteignez et redémarrez le système afin que le BIOS puisse automatiquement récupérer ses valeurs par défaut.
  - En raison du comportement du chipset, la mise hors tension du système est nécessaire avant d'utiliser la fonction C.P.R. Vous devrez mettre hors tension puis sous tension l'alimentation avant de redémarrer le système.
-

## 2.7 Installation d'une carte Audio

### 2.7.1 Installation d'une carte Audio

1. Sortez la carte Audio de son emballage.
2. Localisez le slot audio sur la carte mère.

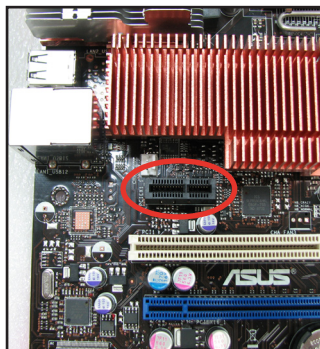

3. Aligned les connecteurs de la carte sur le slot et appuyez fermement jusqu'à ce que la carte soit complètement insérée dans le slot.
4. L'image ci-dessous illustre la carte son installée sur la carte mère.

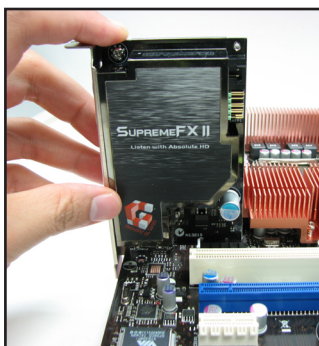

## 2.8 Connecteurs

### 2.8.1 Connecteurs arrières

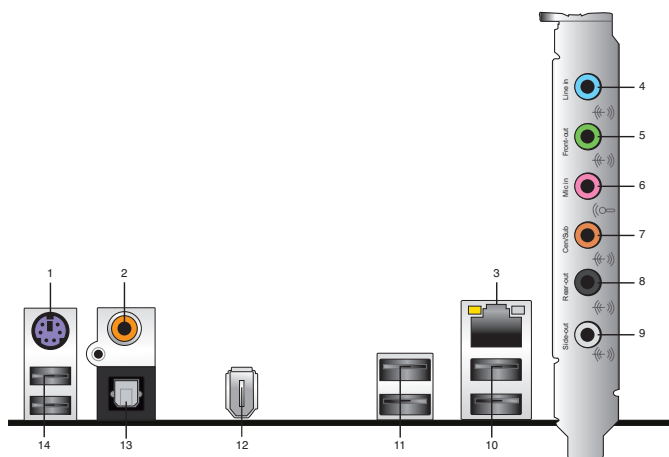

1. **Port souris PS/2 (mauve).** Ce port est dédié à une souris PS/2.
2. **Port S/PDIF Out coaxial.** Ce port sert à être relié à un périphérique audio externe via un câble coaxial S/PDIF.
3. **Port LAN 1 (RJ-45).** Ce port permet une connexion Gigabit à un réseau LAN (Local Area Network) via un hub réseau. Se référer au tableau ci-dessous pour des indications sur la LED du port LAN.

#### Indicateurs lumineux de la LED LAN pour OS 32 bits

Activité/Lien	LED vitesse du lien	Description
ETEINTE	ETEINTE	Mode veille
JAUNE*	ETEINTE	Durant la mise sous/hors tension
JAUNE*	ORANGE	Connexion à 100 Mbps

\*Clignotant

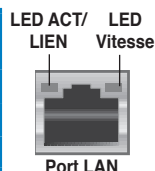

#### Indicateurs lumineux de la LED LAN pour OS 64 bits

Activité/Lien	LED vitesse du lien	Description
ETEINTE	ETEINTE	Mode veille
JAUNE*	ETEINTE	Durant la mise sous/hors tension
JAUNE*	ORANGE	Connexion à 100 Mbps
JAUNE*	ORANGE	Connexion à 1 Gbps

\*Clignotant

4. **Port Line In (bleu clair).** Ce port est dédié à un lecteur de cassette, de CD, de DVD ou d'autres sources audio.
5. **Port Line Out (vert).** Ce port est dédié à un casque ou un haut parleur. En configuration 4, 6, ou 8 canaux, la fonction de ce port devient Front Speaker Out.
6. **Port Microphone (rose).** Ce port sert à accueillir un microphone.
7. **Port Center/Subwoofer (orange).** Ce port accueille la centrale et le subwoofer (center/subwoofer).
8. **Port Rear Speaker Out (noir).** Ce port est dédié à la connexion des haut-parleurs arrières en configuration audio 4, 6 ou 8 canaux.
9. **Port Side Speaker Out (gris).** Ce port est dédié à la connexion d'haut-parleurs latéraux en configuration audio 8 canaux.



Se référer au tableau des configurations audio à la page suivante pour une description des fonctions des ports audio en configuration à 2, 4, 6, ou 8 canaux.

### Configuration audio 2, 4, 6, ou 8 canaux

Port	Casque 2 canaux	4 canaux	6 canaux	8 canaux
Bleu clair	Line In	Line In	Line In	Line In
Vert	Line Out	Front Speaker Out	Front Speaker Out	Front Speaker Out
Rose	Mic In	Mic In	Mic In	Mic In
Orange	–	–	Center/Subwoofer	Center/Subwoofer
Noir	–	Rear Speaker Out	Rear Speaker Out	Rear Speaker Out
Gris	–	–	–	Side Speaker Out

10. **Ports USB 2.0 1 et 2.** Ces ports Universal Serial Bus (USB) 4 broches sont disponibles pour la connexion de périphériques USB 2.0.
11. **Ports USB 2.0 3 et 4.** Ces ports Universal Serial Bus (USB) 4 broches sont disponibles pour la connexion de périphériques USB 2.0.
12. **Port IEEE 1394a.** Ce port IEEE 1394a 6 broches offre une connectivité haut débit pour les appareils audio/vidéo, périphériques de stockage, PC, ou périphériques portables.
13. **Port S/PDIF Out optique.** Ce port sert à être relié à un périphérique audio externe via un câble optique S/PDIF.
14. **Ports USB 2.0 5 et 6.** Ces ports Universal Serial Bus (USB) 4 broches sont disponibles pour la connexion de périphériques USB 2.0.

## 2.8.2 Connecteurs internes

### 1. Connecteur pour lecteur de disquettes (34-1 pin FLOPPY)

Ce connecteur accueille le câble pour lecteur de disquette (FDD). Insérez un bout du câble dans le connecteur sur la carte mère, puis l'autre extrémité à l'arrière du lecteur de disquette.



---

La Pin 5 du connecteur a été enlevée pour empêcher une mauvaise connexion lors de l'utilisation d'un câble FDD dont la pin 5 est couverte.

---

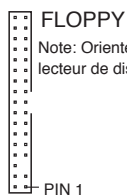
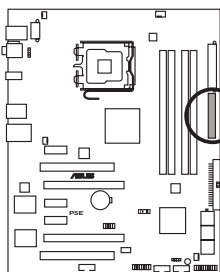

Note: Orientez les marques rouges du câble du lecteur de disquettes sur la PIN 1

Connecteur pour lecteur de disquettes de la P5E



## 2. Connecteur IDE (40-1 pin PRI\_IDE)

Ce connecteur est destiné à un câble Ultra DMA 133/100. Le câble Ultra DMA 133/100 possède trois connecteurs: un bleu, un noir, et un gris. Connectez l'interface bleue au connecteur IDE primaire de la carte mère, puis sélectionner un des modes ci-dessous pour configurer vos disques durs.

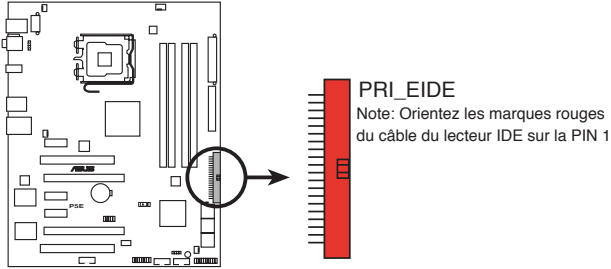

Connecteur IDE de la P5E

	Paramètres de jumper	Mode du(des) périphérique(s)	Connecteur
Un périphérique	Cable-Select ou Maître	-	Noir
Deux périphériques	Cable-Select	Maître	Noir
		Esclave	Gris
	Maître	Maître	Noir ou gris
	Esclave	Esclave	



- La Pin 20 du connecteur IDE a été retirée pour correspondre à l'ouverture obturée du connecteur du câble Ultra DMA. Ceci vous évite une mauvaise insertion du câble IDE.
- Utilisez le câble 80-conducteurs pour les périphériques Ultra DMA 133/100 IDE.



Si un périphérique quelconque est configuré sur "Cable-Select," assurez-vous que tous les autres jumpers des périphériques possèdent la même configuration.

### 3. Connecteurs SATA ICH9R (7-pin SATA1~6)

Ces connecteurs sont destinés à des câbles Serial ATA pour la connexion de disques durs Serial ATA.

Si vous avez installé des disques durs Serial ATA, vous pouvez créer une configuration RAID 0, RAID 1, RAID 5 et RAID 10 via le contrôleur RAID embarqué Intel® ICH9R.

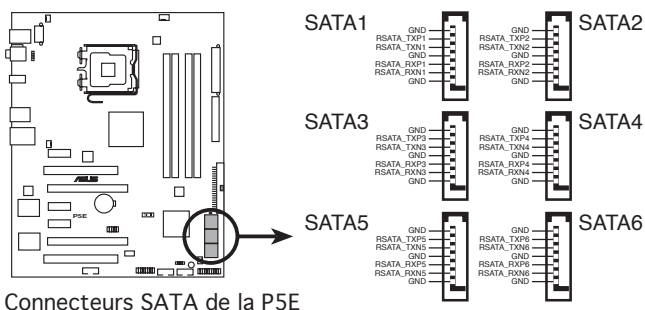

Connecteurs SATA de la P5E



- Vous devez installer Windows® XP Service Pack 1 avant d'utiliser des disques durs Serial ATA. La fonction RAID Serial ATA (RAID 0 et RAID 1) n'est disponible que si vous utilisez Windows® XP ou une version ultérieure.
- La fonction RAID de ces connecteurs est réglée par défaut sur Standard IDE. Sur ce mode, vous pouvez connecter des disques durs de boot/données SATA sur ces connecteurs. Si vous souhaitez créer une configuration RAID Serial ATA via ces connecteurs, activez l'option **Configure SATA as** du BIOS sur [RAID]. Voir section **4.3.6 SATA Configuration** pour plus de détails.
- Pour une configuration RAID 5, utilisez au moins trois disques durs. Pour une configuration RAID 10, utilisez au moins quatre disques durs. Utilisez de deux à quatre disques durs Serial ATA pour les configurations RAID 0 ou RAID 1.
- Avant de créer une configuration RAID, reportez-vous à la section **5.4.3 Configuration RAID Intel®** ou au manuel de configuration RAID contenu dans le DVD de support livré avec la carte mère.



Connectez l'extrémité à angle droit du câble SATA au périphérique SATA. Vous pouvez aussi connecter cette extrémité du câble SATA au port SATA embarqué pour éviter les conflits mécaniques avec les cartes graphiques de grande taille.

Extrémité à angle droit

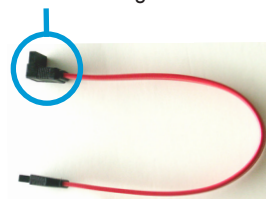

#### 4. Connecteurs USB (10-1 pin USB 78, USB 910, USB 1112)

Ces connecteurs sont dédiés à des ports USB2.0. Connectez le câble du module USB à l'un de ces connecteurs, puis installez le module dans un slot à l'arrière du châssis. Ces connecteurs sont conformes au standard USB 2.0 qui peut supporter jusqu'à 480 Mbps de vitesse de connexion.

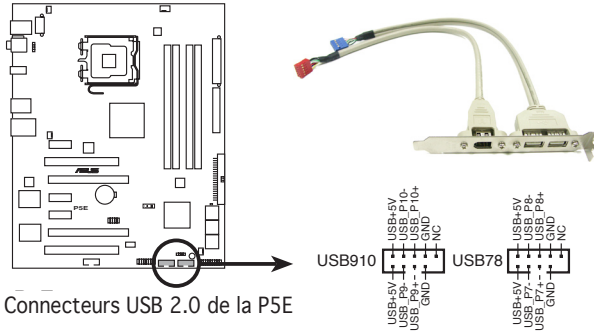

Ne connectez jamais un câble IEEE 1394 au connecteur USB. Vous endommageriez la carte mère !



Vous pouvez connecter d'abord le câble USB au ASUS Q-Connecteur (USB, bleu) puis installer le Q-Connecteur (USB) sur le connecteur USB embarqué.

#### 5. Connecteur port IEEE 1394a (10-1 pin IE1394\_2)

Ce connecteur est dédié à un module IEEE 1394a. Connectez le câble du module IEEE 1394 à ce connecteur, puis installez le module dans un slot à l'arrière du châssis.

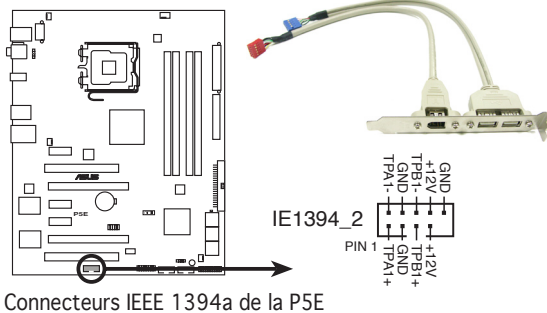

Ne connectez jamais un câble USB au connecteur 1394a. Vous risqueriez d'endommager la carte mère !



Vous pouvez connecter d'abord le câble 1394 au ASUS Q-Connecteur (1394, rouge) puis installer le Q-Connecteur (1394) au connecteur 1394 embarqué.

## 6. Connecteur de ventilation optionnel CPU, châssis (4-pin CPU\_FAN, 3-pin CHA\_FAN1~2, 3-pin PWR\_FAN)

Les connecteurs ventilateurs supportent des ventilateurs de 350mA~1000mA (24 W max.) ou un total de 1A~3.48A (41.76 W max.) à +12V. Connectez les câbles des ventilateurs à ces connecteurs sur la carte mère, en vous assurant que le fil noir de chaque câble corresponde à la broche de terre de chaque connecteur.



N'oubliez pas de connecter les câbles des ventilateurs aux connecteurs de ventilation de la carte mère. Une trop faible circulation d'air dans le système pourrait endommager les composants de la carte mère. Ces connecteurs ne sont pas des jumpers ! N'Y PLACEZ PAS de capuchons de jumpers !

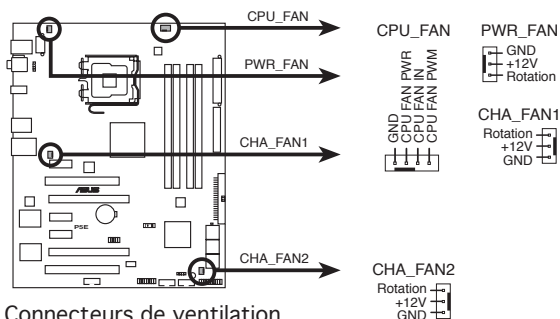

- Seuls les connecteurs CPU\_FAN, CHA\_FAN 1-3 et OPT\_FAN1-3 supportent la fonction ASUS Q-FAN 2.
- Si vous installez deux cartes VGA, nous vous recommandons de brancher le câble du ventilateur du châssis sur le connecteur CHA\_FAN1/3 afin d'obtenir un meilleur environnement thermique.

## 7. Connecteur chassis intrusion (4-1 pin CHASSIS)

Ce connecteur est dédié à un détecteur d'intrusion intégré au châssis. Connectez le câble du détecteur d'intrusion ou du switch à ce connecteur. Le détecteur enverra un signal de haute intensité à ce connecteur si un composant du boîtier est enlevé ou déplacé. Le signal est ensuite généré comme événement d'intrusion châssis.

Par défaut, les broches nommées "Chassis Signal" et "Ground" sont couvertes d'un capuchon à jumper. N'enlevez ces capuchons que si vous voulez utiliser la fonction de détection des intrusions.

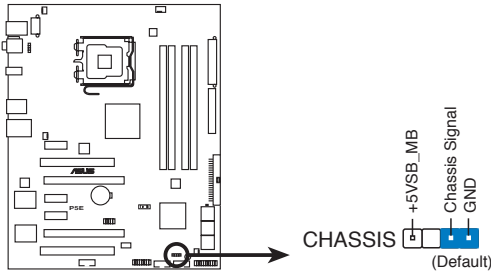

Connecteur chassis intrusion de la P5E

## 8. Connecteur audio numérique (4-1 pin SPDIF\_OUT pour carte VGA HDMI ASUS)

Ce connecteur est dédié à un ou plusieurs modules additionnels Sony/Philips Digital Interface (S/PDIF). Si vous utilisez une carte graphique équipée d'un port HDMI, connectez la carte HDMI sur ce connecteur à l'aide d'un câble S/PDIF Out.

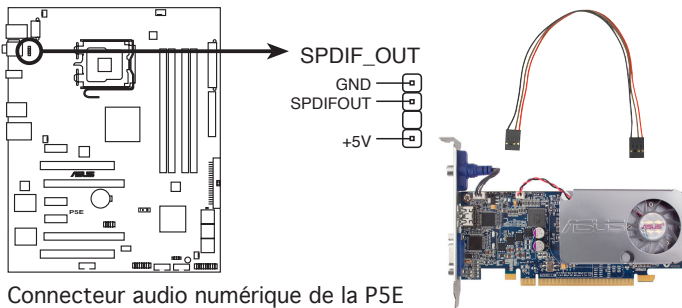

Connecteur audio numérique de la P5E



Les cartes graphiques ASUS équipées d'un port HDMI et le câble S/PDIF Out sont vendus séparément.

## 9. Connecteurs d'alimentation ATX (24-pin EATXPWR, 8-pin EATX12V)

Ces connecteurs sont destinés aux prises d'alimentation ATX. Les prises d'alimentation sont conçues pour n'être insérées que dans un seul sens dans ces connecteurs. Trouvez le bon sens et appuyez fermement jusqu'à ce que la prise soit bien en place.

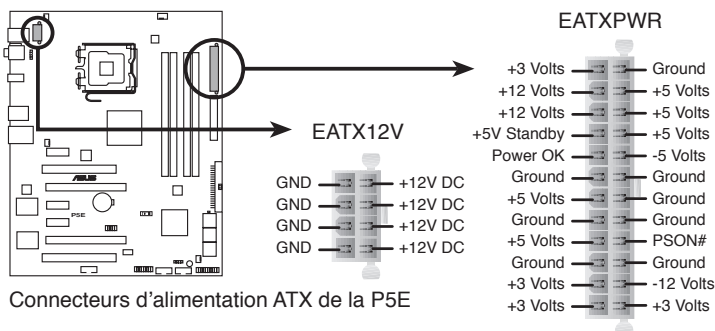

- Assurez-vous de retirer les capuchons du connecteur ATX12V avant d'y connecter une prise d'alimentation EPS +12V 8 broches.
- Utilisez uniquement un cordon d'alimentation 8 broches EPS +12V for the connecteur EATX12V.



- Pour un système totalement configuré, nous vous recommandons d'utiliser une alimentation conforme à la Specification 2.0 (ou version ultérieure) ATX 12 V, et qui fournit au minimum 400 W.
- N'oubliez pas de connecter la prise EATX12V 4/8 broches sinon le système ne bootera pas.
- Une alimentation plus puissante est recommandée lors de l'utilisation d'un système équipé de plusieurs périphériques. Le système pourrait devenir instable, voire ne plus démarrer du tout, si l'alimentation est inadéquate.
- Si vous n'êtes pas certains de l'alimentation minimum requise pour votre système, référez-vous à la section **Recommended Power Supply Wattage Calculator** sur le site <http://support.asus.com/PowerSupplyCalculator/PSCalculator.aspx?SLanguage=fr.fr> pour plus de détails.
- Une unité d'alimentation ATX 12 V (400W) a été testée pour supporter les besoins électriques de la carte mère avec la configuration suivante:  
CPU: Intel® Pentium® Extreme 3.73GHz  
Mémoire: DDR2 512 Mo (x4)  
Carte graphique: ASUS EAX1900XT  
Périphérique PATA: Disque dur IDE  
Périphérique SATA: Disques durs SATA (x2)  
Lecteur optique: DVD-RW
- Si vous souhaitez utiliser deux cartes graphiques PCI Express x16, utilisez une unité d'alimentation pouvant délivrer de 500 W à 600 W ou plus pour assurer la stabilité du système

## 10. Connecteur système (20-8 pin PANEL)

Ce connecteur supporte plusieurs fonctions présentes sur les châssis.

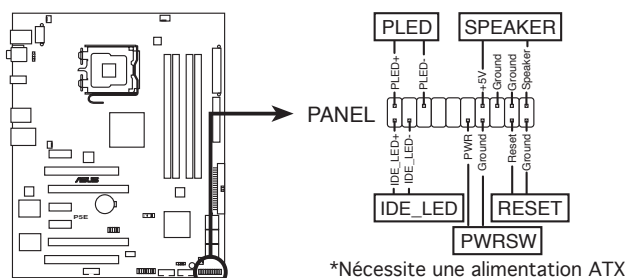

Connecteur système de la P5E

- **LED d'alimentation système (2-pin PLED)**

Ce connecteur 2 broches est dédié à la LED d'alimentation système. Connectez le câble "power LED" du boîtier à ce connecteur. La LED d'alimentation système s'allume lorsque vous démarrez le système et clignote lorsque ce dernier est en veille.

- **LED d'activité HDD (2-pin IDE\_LED)**

Ce connecteur 2 broches est dédié à la LED HDD Activity (activité du disque dur). Reliez le câble HDD Activity LED à ce connecteur. La LED IDE s'allume ou clignote lorsque des données sont lues ou écrites sur le disque dur.

- **Haut-parleur d'alerte système (4-pin SPEAKER)**

Ce connecteur 4 broches est dédié au petit haut-parleur d'alerte du boîtier. Ce petit haut-parleur vous permet d'entendre les bips d'alerte système.

- **Bouton d'alimentation ATX/Soft-off (2-pin PWRSW)**

Ce connecteur est dédié au bouton d'alimentation du système. Appuyer sur le bouton d'alimentation (power) allume le système ou passe le système en mode VEILLE ou SOFT-OFF en fonction des réglages du BIOS. Presser le bouton d'alimentation pendant plus de quatre secondes lorsque le système est allumé éteint le système.

- **Bouton Reset (2-pin RESET)**

Ce connecteur 2 broches est destiné au bouton "reset" du châssis. Il sert à redémarrer le système sans l'éteindre.

## ASUS Q-Connector (system panel)

ASUS Q-Connector vous permet de connecter en toute simplicité les câbles du panneau avant du châssis à la carte mère. Suivez les étapes suivantes pour installer ASUS Q-Connector.

1. Connectez les câbles du panneau avant à leur connecteur respectif sur le ASUS Q-Connector.

Se référer aux marques du Q-Connector pour vérifier les connexions et le brochage du connecteur.

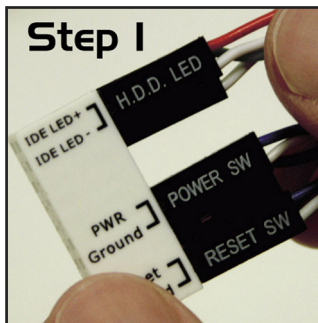

2. Insérez délicatement ASUS Q-Connector sur le connecteur System panel.

Le Q-Connector ne peut être inséré que dans un seul sens; s'il ne s'ajuste pas, essayez de l'inverser.

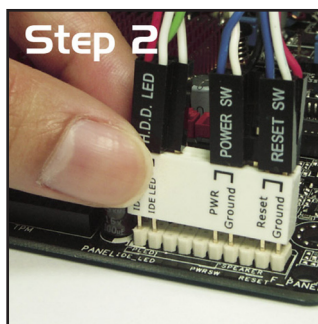

3. Une fois installé, les fonctions du panneau avant sont activées et le Q-connector apparaît comme illustré ci-contre.

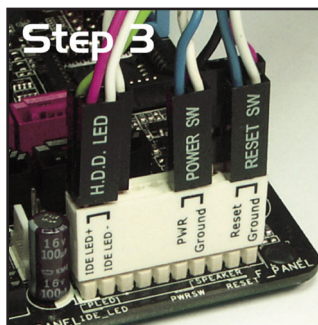



Ce chapitre décrit la séquence de démarrage et les différentes façons d'éteindre le système.

# Démarrer **3**

## Sommaire du chapitre

# 3

- 3.1 Démarrer pour la première fois..... 3-1
- 3.2 Eteindre l'ordinateur ..... 3-2

## 3.1 Démarrer pour la première fois

1. Après avoir effectué tous les branchements, refermez le boîtier.
2. Assurez-vous que tous les interrupteurs sont éteints.
3. Connectez le câble d'alimentation au connecteur d'alimentation à l'arrière du boîtier
4. Connectez l'autre extrémité du câble d'alimentation à une prise de courant équipée d'une protection contre les surtensions.
5. Allumez l'ordinateur en suivant cet ordre:
  - a. Moniteur
  - b. Périphériques SCSI externes (en commençant par le dernier sur la chaîne)
  - c. Alimentation système
6. Après avoir démarré, La LED d'alimentation sur la face avant du boîtier s'allume. Pour les alimentations ATX, La LED Système s'allume lorsque vous pressez l'interrupteur d'alimentation ATX. Si votre moniteur est compatible avec les standards "non polluants" ou s'il possède une fonction d'économie d'énergie, la LED du moniteur peut s'allumer ou passer de la couleur orange à la couleur verte après l'allumage.

Le système exécute alors les tests de démarrage (POST). Pendant ces tests, le BIOS envoie des bips ; ou bien envoie des messages additionnels sur l'écran. Si rien ne se produit dans les 30 secondes qui suivent l'allumage du système, le système peut avoir échoué un des tests de démarrage. Vérifiez le paramétrage des jumpers et les connexions ou appelez l'assistance technique de votre revendeur.

Description	Erreur
Un bip court	Carte VGA détectée Désactivation du démarrage rapide Pas de clavier détecté
Deux bips continus suivis de contrôleur de disquette deux bips courts	Mémoire non détectée
Un bip continu suivi trois bips courts	Carte VGA non détectée
Un bip continu suivi quatre bips courts	Echec de composant matériel

7. Au démarrage, maintenez la touche <Suppr> enfoncée pour accéder au menu de configuration du BIOS. Suivez les instructions du chapitre 4.

## 3.2 Eteindre l'ordinateur

### 3.2.1 Utiliser la fonction d'extinction de l'OS

Si vous utilisez Windows® XP:

1. Cliquez sur le bouton **Démarrer** puis sur **Arrêter**.
2. Puis cliquez sur **Arrêter** pour éteindre l'ordinateur.
3. L'alimentation doit s'éteindre une fois Windows® fermé.

Si vous utilisez Windows® Vista:

1. Cliquez sur le bouton **Démarrer** puis sur **Arrêter**.
2. L'alimentation doit s'éteindre une fois Windows® fermé.

### 3.2.2 Utiliser la double fonction de l'interrupteur d'alimentation

Lorsque le système fonctionne, presser l'interrupteur d'alimentation pendant moins de 4 secondes passe le système en mode "sleep" ou en mode "soft off" en fonction du paramétrage du BIOS. Presser le bouton pendant plus de 4 secondes passe le système en mode "soft off" quel que soit le réglage du BIOS. Voir la section "4.6 Power Menu (menu Alimentation)" du chapitre 4 pour plus de détails.

Ce chapitre vous explique comment changer les paramètres du système via les menus du Setup du BIOS. Une description des paramètres du BIOS est donnée.

# Le BIOS 4

4.1	Gérer et mettre à jour votre BIOS .....	4-1
4.2	Configuration du BIOS .....	4-9
4.3	Main menu (menu Principal) .....	4-12
4.4	Ai Tweaker (menu Ai Tweaker).....	4-17
4.5	Advanced menu (menu Avancé).....	4-23
4.6	Power menu (menu Alimentation).....	4-29
4.7	Boot menu (menu Boot).....	4-33
4.8	Tools menu (menu Outils).....	4-37
4.9	Exit menu (menu Sortie).....	4-40

## 4.1 Gérer et mettre à jour votre BIOS

Les utilitaires suivants vous permettent de gérer et mettre à jour le Basic Input/Output System (BIOS).

1. **ASUS Update** (Mise à jour du BIOS en environnement Windows®.)
2. **ASUS EZ Flash 2** (Mise à jour BIOS sous DOS via une disquette bootable, un disque flash USB, ou le DVD de support de la carte mère.)
3. **ASUS AFUDOS** (Mise à jour du BIOS en mode DOS via une disquette de boot.)
4. **ASUS CrashFree BIOS 3** (Mise à jour BIOS sous DOS via un disque flash USB ou le DVD de support de la carte mère lorsque le BIOS est corrompu.)

Reportez-vous aux sections correspondantes pour plus de détails sur ces utilitaires.



---

Sauvegardez une copie du BIOS original de la carte mère sur une disquette bootable au cas où vous deviez restaurer le BIOS. Copiez le BIOS original en utilisant ASUS Update ou AFUDOS.

---

### 4.1.1 Utilitaire ASUS Update

ASUS Update est un utilitaire qui vous permet de gérer, sauvegarder et mettre à jour le BIOS de la carte mère sous un environnement Windows®. ASUS Update permet de:

- Sauvegarder le BIOS actuel
- Télécharger le dernier BIOS depuis Internet
- Mettre à jour le BIOS depuis un fichier BIOS à jour
- Mettre à jour le BIOS depuis Internet, et
- Voir les informations de version du BIOS.

Cet utilitaire est disponible sur le DVD de support livré avec la carte mère.



---

ASUS Update nécessite une connexion Internet via un réseau local ou via un fournisseur d'accès.

---

### Installer ASUS Update

Pour installer ASUS Update:

1. Insérez le DVD de support dans le lecteur DVD. Le menu **Drivers** apparaît.
2. Cliquez sur l'onglet **Utilities**, puis cliquez sur Install ASUS Update VX.XX.XX .
3. ASUS Update est installé sur votre système.



Quittez toutes les applications Windows® avant de mettre à jour le BIOS en utilisant cet utilitaire.

## Mise à jour du BIOS depuis Internet

Pour mettre à jour le BIOS depuis Internet:

1. Lancez l'utilitaire depuis Windows® en cliquant sur **Démarrer > Tous les programmes > ASUS > ASUSUpdate > ASUSUpdate**. La fenêtre principale apparaît.

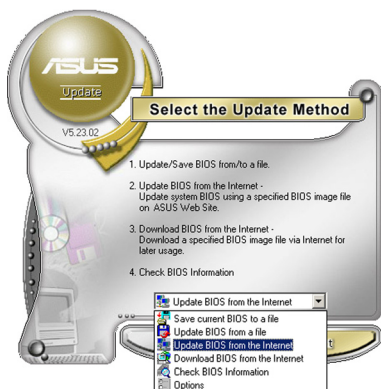
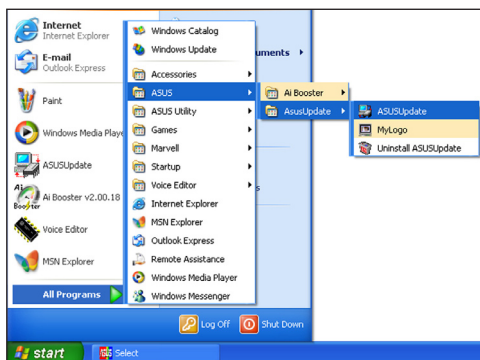

2. Choisissez **Update BIOS from the Internet** dans le menu puis cliquez sur **Next**.



3. Choisissez le site FTP ASUS le plus proche de chez vous ou cliquez sur **Auto Select**. Cliquez sur **Next**.



- Depuis le site FTP choisissez la version du BIOS à télécharger puis cliquez sur **Next**.
- Suivez les instructions à l'écran pour terminer la mise à jour.



ASUS Update est capable de se mettre à jour depuis Internet. Mettez toujours à jour l'utilitaire pour bénéficier de toutes ses fonctions.

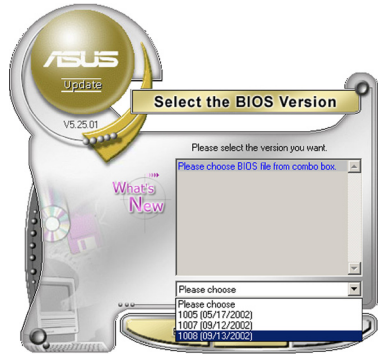

## Mise à jour du BIOS grâce à un fichier BIOS

Pour mettre à jour le BIOS via un fichier BIOS:

Pour effectuer cette mise à jour:

- Lancez ASUS Update depuis le bureau de Windows® en cliquant sur **Démarrer > Tous les programmes > ASUS > ASUSUpdate > ASUSUpdate**.
- Choisissez **Update BIOS from a file** dans le menu déroulant puis cliquez sur **Next**.

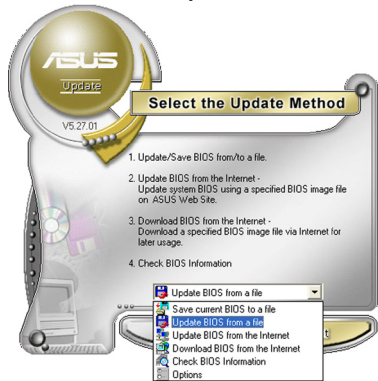

- Localisez le fichier BIOS puis cliquez sur **Sauvegarder**.
- Suivez les instructions à l'écran pour terminer le processus de mise à jour.

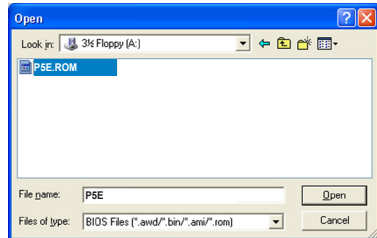

## 4.1.2 Créer une disquette bootable

1. Procédez selon l'une des méthodes suivantes pour créer une disquette bootable.

### Sous DOS

- a. Insérez une disquette de 1.44 Mo dans le lecteur.
- b. Au prompt tapez `format A: /s` puis pressez <Entrée>.

### Sous Windows® XP

- a. Insérez une disquette de 1.44 Mo dans le lecteur.
  - b. Cliquez sur **Démarrer** puis **Poste de travail**.
  - c. Sélectionnez l'icône du lecteur de disquette.
  - d. Cliquez sur **Fichier** puis choisissez **Formater**. Une fenêtre de formatage, **Formater disquette 3.5"**, apparaît.
  - e. Sous Windows™ XP, choisissez **Créer une disquette de démarrage MS-DOS** dans les options de formatage puis cliquez sur **Formater**.
2. Copiez le fichier d'origine (ou le plus récent) du BIOS de la carte mère sur la disquette bootable.

### 4.1.3 Utilitaire ASUS EZ Flash 2

ASUS EZ Flash 2 vous permet de mettre à jour votre BIOS sans avoir besoin de booter sur une disquette bootable et d'utiliser à un utilitaire sous DOS. EZ Flash est intégré à la puce du BIOS et est accessible en pressant <Alt> + <F2> lors du Power-On Self Tests (POST).

Pour mettre à jour le BIOS en utilisant EZ Flash 2:

1. Visitez le site web ASUS ([www.asus.com](http://www.asus.com)) pour télécharger le dernier BIOS pour cette carte mère.
2. Enregistrez ce BIOS sur une disquette ou un disque flash USB, puis redémarrez le système.
3. Vous pouvez lancer EZ Flash 2 de deux façons différentes.
  - (1) Insérez la disquette ou le disque flash USB qui contient le fichier BIOS dans le lecteur de disquette ou sur un port USB.

Appuyez sur <Alt> + <F2> lors du POST pour afficher l'écran suivant.

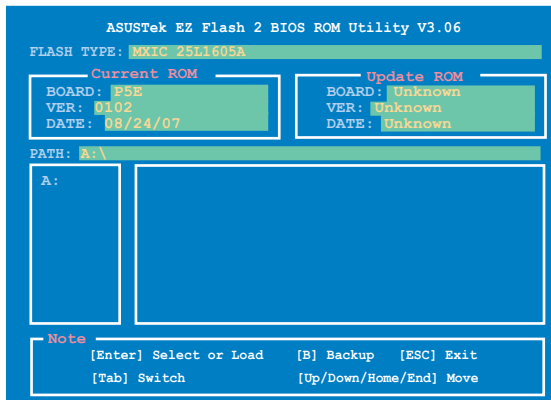

- (2) Accédez au menu de configuration du BIOS. Allez sur le menu **Tools** pour sélectionner **EZ Flash2** et appuyez sur <Entrée> pour l'activer.  
Vous pouvez basculer d'un lecteur à l'autre en pressant sur <Tab> avant de localiser le bon fichier. Puis, appuyez sur <Entrée>.
4. Lorsque le fichier BIOS correct est trouvé, EZ Flash 2 effectue la mise à jour du BIOS et redémarre automatiquement le système une fois terminé.



- Cette fonction peut supporter les périphériques tels qu'un disque flash USB, un disque dur, ou une disquette au format FAT 32/16.
- N'ETEIGNEZ PAS le système et ne le redémarrez pas lors de la mise à jour du BIOS ! Vous provoqueriez une défaillance de démarrage.

## 4.1.4 Utilitaire AFUDOS

AFUDOS vous permet de mettre à jour le BIOS sous DOS en utilisant une disquette bootable contenant le BIOS à jour. Cet utilitaire vous permet aussi de copier le BIOS actuel afin d'en faire une sauvegarde si le BIOS est corrompu.

### Copier le BIOS actuel

Pour copier le BIOS actuel en utilisant AFUDOS:



- Vérifiez que la disquette ne soit pas protégée en écriture et contienne au moins 1024 Ko d'espace libre pour sauvegarder le fichier.
- Les écrans de BIOS suivants sont présentés à titre d'exemple. Il se peut que vous n'ayez pas exactement les mêmes informations à l'écran.

1. Copiez AFUDOS (afudos.exe) du DVD de support sur la disquette bootable créée plus tôt.
2. Démarrez en mode DOS puis au prompt tapez:

```
afudos /o[filename]
```

Où [filename] est un nom de fichier assigné par l'utilisateur de longueur inférieure à 8 caractères alpha-numériques pour le nom principal, et trois caractères pour l'extension.

```
A:\>afudos /oOLDBIOS1.rom
```

Nom de fichier principal      Extension du nom

3. Pressez <Entrée>. L'utilitaire copie le BIOS actuel vers la disquette.

```
A:\>afudos /oOLDBIOS1.rom
AMI Firmware Update Utility - Version 1.19(ASUS V2.07(03.11.24BB))
Copyright (C) 2002 American Megatrends, Inc. All rights reserved.
  Reading flash ..... done
  Write to file..... ok
A:\>
```

L'utilitaire revient au prompt DOS après avoir copié le fichier BIOS.

### Mise à jour du BIOS

Pour mettre à jour le BIOS avec AFUDOS:

1. Visitez le site web ASUS ([www.asus.com](http://www.asus.com)) et téléchargez le fichier BIOS le plus récent pour votre carte mère. Enregistrez le BIOS sur une disquette bootable.



---

Ecrivez le nom du BIOS sur une feuille de papier. Vous devrez saisir le nom exact du BIOS au prompt DOS.

---

2. Copiez AFUDOS (afudos.exe) du DVD de support sur la disquette bootable.
3. Bootez en mode DOS, puis au prompt tapez:

```
afudos /i[filename]
```

où [filename] est le nom du BIOS original ou du BIOS le plus récent présent sur la disquette.

```
A:\>afudos /iP5E.ROM
```

4. L'utilitaire lit le fichier et commence à mettre le BIOS à jour.

```
A:\>afudos /iP5E.ROM
AMI Firmware Update Utility - Version 1.19(ASUS V2.07(03.11.24BB))
Copyright (C) 2002 American Megatrends, Inc. All rights reserved.

WARNING!! Do not turn off power during flash BIOS
Reading file ..... done
Reading flash ..... done

Advance Check .....
Erasing flash ..... done
Writing flash ..... 0x0008CC00 (9%)
```



---

N'éteignez pas le système et ne le réinitialisez pas lors de la mise à jour du BIOS pour éviter toute erreur de boot !

---

5. L'utilitaire revient au prompt DOS une fois la mise à jour du BIOS finie. Rebootez le système depuis le disque dur.

```
A:\>afudos /iP5E.ROM
AMI Firmware Update Utility - Version 1.19(ASUS V2.07(03.11.24BB))
Copyright (C) 2002 American Megatrends, Inc. All rights reserved.

WARNING!! Do not turn off power during flash BIOS
Reading file ..... done
Reading flash ..... done

Advance Check .....
Erasing flash ..... done
Writing flash ..... done
Verifying flash .... done

Please restart your computer

A:\>
```

## 4.1.5 Utilitaire ASUS CrashFree BIOS 3

ASUS CrashFree BIOS 3 est un outil de récupération automatique qui permet de récupérer le fichier du BIOS lorsqu'il est défectueux ou qu'il est corrompu lors d'une mise à jour. Vous pouvez mettre à jour un BIOS corrompu en utilisant le DVD de support de la carte mère ou la disque flash USB qui contient le BIOS à jour.



- Préparez le DVD de support de la carte mère ou le disque flash USB contenant le BIOS mis à jour avant d'utiliser cet utilitaire.
- Si vous utilisez un disque optique SATA, connectez toujours la câble SATA au connecteur SATA1/SATA2/SATA3/DATA4; sinon, l'utilitaire ne fonctionnera pas.

### Récupérer le BIOS depuis le DVD de support

Pour récupérer le BIOS depuis le DVD de support:

1. Démarrez le système.
2. Insérez le DVD de support dans le lecteur de DVD.
3. L'utilitaire affiche le message suivant et vérifie la présence du fichier BIOS sur le DVD.

```
Bad BIOS checksum. Starting BIOS recovery...
Checking for floppy...
```

Le fichier trouvé, l'utilitaire commence alors à mettre à jour le fichier BIOS corrompu.

```
Bad BIOS checksum. Starting BIOS recovery...
Checking for floppy...
Floppy found!
Reading file "P5E.ROM". Completed.
Start flashing...
```

4. Redémarrez le système une fois que l'utilitaire a fini la mise à jour.

### Récupérer le BIOS depuis un disque flash USB

Pour récupérer le BIOS depuis le disque flash USB:

1. Insérez le disque flash USB contenant le fichier BIOS sur un port USB.
2. Démarrez le système.
3. L'utilitaire vérifiera automatiquement les périphériques à la recherche du fichier BIOS. Une fois trouvé, l'utilitaire effectue la mise à jour du BIOS.
4. Redémarrez le système une fois la mise à jour terminée.



- Seuls les disques flash USB au format FAT 32/16 et avec une partition unique supportent ASUS CrashFree BIOS 3. La taille du périphérique doit être inférieure à 8Go.
- N'ÉTEIGNEZ PAS le système et ne le redémarrez pas lors de la mise à jour du BIOS ! Vous provoqueriez une défaillance de démarrage.

## 4.2 Configuration du BIOS

Cette carte mère dispose d'une puce SPI (Serial Peripheral Interface) programmable que vous pouvez mettre à jour en utilisant l'utilitaire fourni décrit au chapitre "4.1 Gérer et mettre à jour votre BIOS."

Utilisez le Setup du BIOS lorsque vous installez la carte mère, lorsque vous voulez reconfigurer le système, ou lorsque vous y êtes invité par le message "Run Setup". Cette section vous explique comment configurer votre système avec cet utilitaire.

Même si vous n'êtes pas invité à entrer dans le BIOS, vous pouvez vouloir changer la configuration de votre ordinateur. Par exemple, il se peut que vous vouliez activer la fonction Mot de passe ou modifier les paramètres de la gestion de l'alimentation. Vous devez pour cela reconfigurer votre système en utilisant le Setup du BIOS de telle sorte que votre ordinateur prenne en compte ces modifications et les enregistre dans la mémoire CMOS RAM de la puce SPI.

La puce SPI de la carte mère stocke l'utilitaire Setup. Lorsque vous démarrez l'ordinateur, le système vous offre la possibilité d'exécuter ce programme. Pressez <Suppr> durant le POST (Power-On Self Test) pour entrer dans le BIOS, sinon, le POST continue ses tests.

Si vous voulez entrer dans le BIOS après le POST, redémarrez le système en appuyant sur <Ctrl> + <Alt> + <Suppr>, ou en pressant le bouton de reset sur le boîtier. Vous pouvez aussi redémarrer en éteignant puis en rallumant le système. Mais choisissez cette méthode uniquement si les deux autres ont échoué.

Le Setup du BIOS a été conçu pour être le plus simple possible à utiliser. Il s'agit d'un programme composé de menus, ce qui signifie que vous pouvez vous déplacer dans les différents sous-menus et faire vos choix parmi les options prédéterminées.



- 
- Les paramètres par défaut du BIOS de cette carte mère conviennent à la plupart des utilisations pour assurer des performances optimales. Si le système devient instable après avoir modifié un paramètre du BIOS, rechargez les paramètres par défaut pour retrouver compatibilité et stabilité. Choisissez **Load Default Settings** dans le menu Exit. Voir section "4.9 Exit Menu"
  - Les écrans de BIOS montrés dans cette section sont des exemples et peuvent ne pas être exactement les mêmes que ceux que vous aurez à l'écran.
  - Visitez le site web ASUS ([www.asus.com](http://www.asus.com)) pour télécharger le BIOS le plus récent pour cette carte mère.
-

## 4.2.1 Ecran de menu du BIOS

Eléments du menu    Barre de menu    Champs de configuration    Aide générale

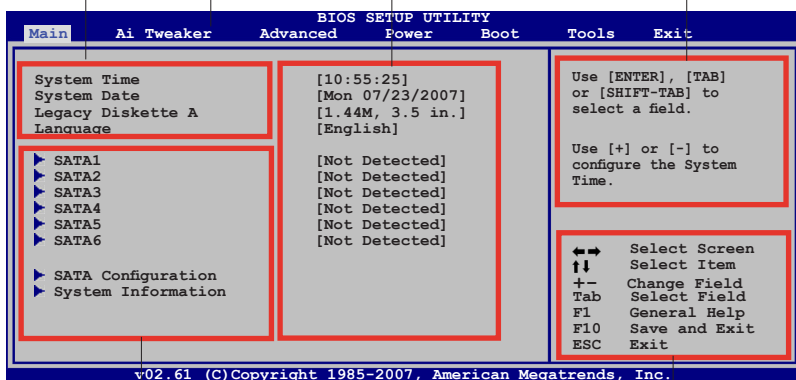

Eléments de sous menu

Touches de navigation

## 4.2.2 Barre de menu

En haut de l'écran se trouve une barre de menu avec les choix suivants:

- Main**                    pour modifier la configuration de base du système
- Ai Tweaker**            pour modifier les paramètres d'overclocking
- Advanced**              pour activer ou modifier des fonctions avancées
- Power**                  pour modifier la configuration advanced power management (APM)
- Boot**                    pour modifier la configuration de boot
- Tools**                  pour modifier la configuration des outils système
- Exit**                    pour choisir les options de sortie et charger les paramètres par défaut

Pour accéder aux éléments de la barre de menu, pressez les flèches droite ou gauche sur le clavier jusqu'à ce que l'élément désiré soit surligné.

## 4.2.3 Touches de navigation

En bas à droite d'un écran de menu se trouvent les touches de navigation. Utilisez-les pour naviguer dans ce menu.



Ces touches peuvent varier d'un menu à l'autre.



## 4.2.4 Eléments de menu

L'élément surligné dans la barre de menu affiche les éléments de menu spécifiques à ce menu. Par exemple, sélectionner **Main** affiche les éléments du menu principal.

Les autres éléments (Advanced, Power, Boot, Tool et Exit) de la barre de menu ont leurs propres menus respectifs.

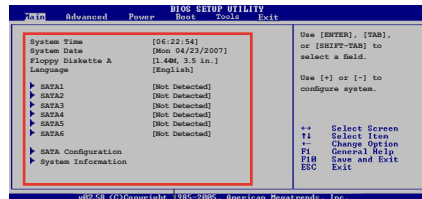

Éléments du menu principal

## 4.2.5 Eléments de sous-menu

Un élément avec un sous-menu est distingué par un triangle précédant l'élément. Pour afficher le sous-menu, choisissez l'élément et pressez Entrée.

## 4.2.6 Champs de configuration

Ces champs montrent les valeurs des éléments de menu. Si un élément est configurable par l'utilisateur, vous pourrez changer la valeur de cet élément. Vous ne pourrez pas sélectionner un élément qui n'est pas configurable par l'utilisateur.

Les champs configurables sont mis entre crochets et sont surlignés lorsque sélectionnés. Pour modifier la valeur d'un champs, sélectionnez-le et pressez sur Entrée pour afficher une liste d'options.

## 4.2.7 Fenêtre contextuelle

Choisissez un élément de menu puis pressez Entrée pour afficher une fenêtre portant les options de configuration pour cet élément

## 4.2.8 Barre de défilement

Une barre de défilement apparaît à droite de l'écran de menu lorsque tous les éléments ne peuvent être affichés en une fois à l'écran. Utilisez les flèches pour faire défiler.

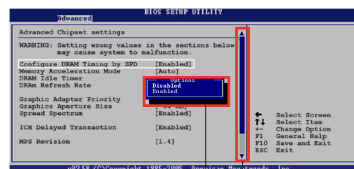

Fenêtre contextuelle

## 4.2.9 Aide générale

En haut à droite de l'écran de menu se trouve une brève description de l'élément sélectionné.

Barre de défilement

## 4.3 Main menu (menu principal)

Lorsque vous entrez dans le Setup, l'écran du menu principal apparaît, vous donnant une vue d'ensemble sur les informations de base du système.



Référez-vous à la section "4.2.1 "Ecran de menu du BIOS" pour plus d'informations sur l'écran de menus et sur la façon d'y naviguer.

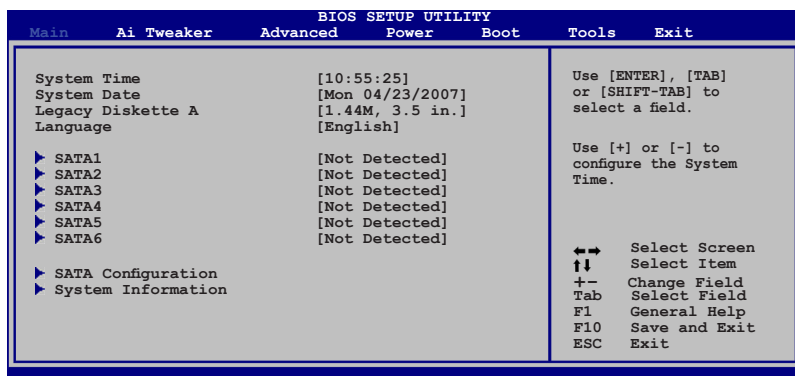

### 4.3.1 System Time [xx:xx:xx]

Réglez l'heure du système.

### 4.3.2 System Date [Day xx/xx/xxxx]

Réglez la date du système.

### 4.3.3 Legacy Diskette A [1.44M, 3.5 in.]

Détermine le type de lecteur de disquette installé. Les options de configuration sont: [Disabled] [720K , 3.5 in.] [1.44M, 3.5 in.]

### 4.3.4 Language [English]

Permet de sélectionner la langue du BIOS.

Options de configuration: [Chinese(BIG5)] [Chinese(GB)] [Japanese] [Français] [German] [English]

### 4.3.5 SATA 1-6

En entrant dans le Setup, le BIOS détecte la présence des périphériques SATA. Il y a un sous menu distinct pour chaque périphérique SATA. Choisissez un élément et pressez sur entrée pour en afficher les informations.

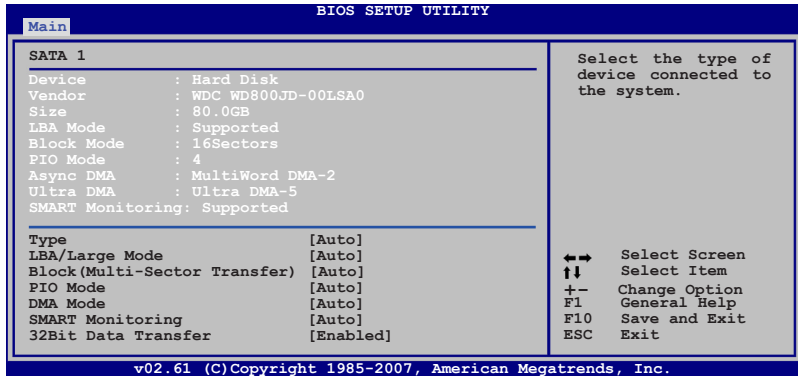

Les valeurs sises aux éléments grisés (Device, Vendor, Size, LBA Mode, Block Mode, PIO Mode, Async DMA, Ultra DMA, et SMART monitoring) sont auto-détectées par le BIOS et ne sont pas configurables. Ces éléments apparaissent N/A si aucun périphérique IDE n'est installé sur le système.

#### Type [Auto]

Sélectionne le type de disque IDE. [Auto] permet une sélection automatique du périphérique IDE approprié. Choisissez [CDROM] si vous configurez spécifiquement un lecteur CD-ROM. Choisissez [ARMD] (ATAPI Removable Media Device) si votre périphérique est un ZIP, LS-120, ou MO. Options de configuration: [Not Installed] [Auto] [CDROM] [ARMD]

#### LBA/Large Mode [Auto]

Active ou désactive le mode LBA. Passer sur Auto autorise le mode LBA si le périphérique supporte ce mode, et si le périphérique n'était pas précédemment formaté avec le mode LBA désactivé. Options de configuration: [Disabled] [Auto]

#### Block (Multi-sector Transfer) [Auto]

Active ou désactive les transferts multi-secteurs. Configuré sur Auto, les transferts de données vers et depuis le périphérique se feront plusieurs secteurs à la fois, si le périphérique supporte la fonction de transfert multi-secteurs. Sur [Disabled], les transferts de données vers et depuis le périphérique se feront secteur par secteur. Options de configuration: [Disabled] [Auto]

#### PIO Mode [Auto]

Détermine le mode PIO.

Options de configuration: [Auto] [0] [1] [2] [3] [4]

### DMA Mode [Auto]

Détermine le mode DMA. Options de configuration: [Auto] [SWDMA0] [SWDMA1] [SWDMA2] [MWDMA0] [MWDMA1] [MWDMA2] [UDMA0] [UDMA1] [UDMA2] [UDMA3] [UDMA4] [UDMA5]

### SMART Monitoring [Auto]

Règle le Smart Monitoring, l'Analysis, et la technologie Reporting.  
Options de configuration: [Auto] [Disabled] [Enabled]

### 32Bit Data Transfer [Enabled]

Active ou désactive les transferts de données 32 bits.  
Options de configuration: [Disabled] [Enabled]

## 4.3.6 SATA Configuration

Lors de l'accès au BIOS, ce dernier détecte automatiquement la présence de périphériques Serial ATA. Il existe un sous menu distinct pour chaque périphérique SATA. Sélectionnez un périphérique puis appuyez sur <Entrée> pour afficher les informations du périphérique SATA sélectionné.

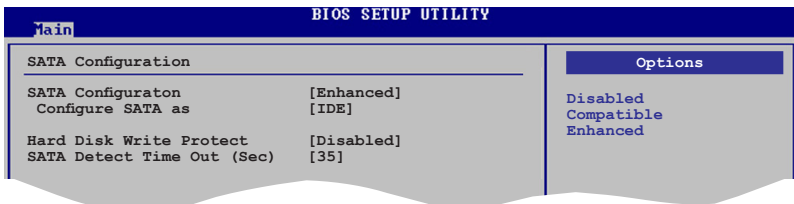

### SATA Configuration [Enhanced]

Options de configuration: [Disabled] [Compatible] [Enhanced]

#### Configure SATA as [IDE]

Permet de configurer les connecteurs Serial ATA supportés par le Southbridge. Options de configuration: [IDE] [RAID] [AHCI]

La fonction AHCI permet au pilote de stockage embarqué d'activer les fonctions Serial ATA avancées pour accroître les performances de stockage sur les charges aléatoires en permettant au lecteur d'optimiser en interne les ordres de commande.

Si vous souhaitez créer une configuration RAID, réglez cette option sur [RAID].

Si vous souhaitez utiliser les disques durs Serial ATA comme périphériques de stockage physiques Parallel ATA, gardez le réglage par défaut [IDE].

Si vous souhaitez que vos disques durs Serial ATA utilisent la fonction Advanced Host Controller Interface (AHCI), réglez cette option sur [AHCI].

## Hard Disk Write Protect [Disabled]

Active ou désactive la protection en écriture des disques durs. Ceci ne sera effectif que si vous accédez au périphérique via le BIOS. Options de configuration: [Disabled] [Enabled]

## SATA Detect Time Out (Sec) [35]

Sélectionne le délai de détection des périphériques ATA/ATAPI. Options de configuration: [0] [5] [10] [15] [20] [25] [30] [35]

### 4.3.7 AHCI Configuration

Ce menu permet de configurer la fonction AHCI. Il apparaît lors du réglage de l'option **Configure SATA as** (sous-menu **SATA Configuration**) sur [AHCI].

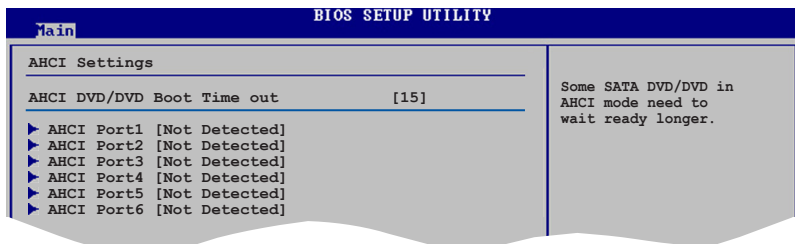

## AHCI DVD/DVD Boot Time out [15]

Sélectionne le délai d'attente de démarrage des périphériques AHCI CD/DVD. Options de configuration: [0] [5] [10] [15] [20] [25] [30] [35]

## AHCI Port1~6 [XXXX]

Affiche le statut d'auto-détection des périphériques SATA.

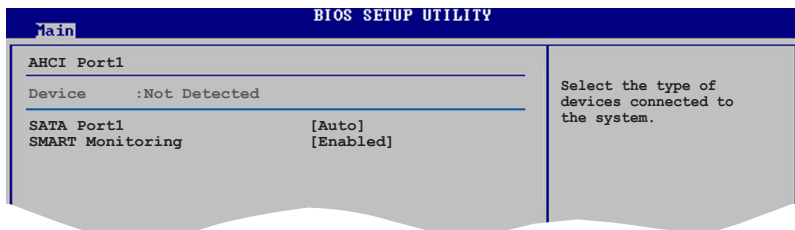

### SATA Port1 [Auto]

Permet de sélectionner le type de périphérique connecté au système. Options de configuration: [Auto] [Not Installed]

### SMART Monitoring [Enabled]

Permet de paramétrer le Self-Monitoring et Analysis and Reporting Technology. Options de configuration: [Disabled] [Enabled]

## 4.3.8 System Information

Ce menu vous donne un aperçu des spécifications générales du système. Le BIOS détecte automatiquement les éléments de ce menu.

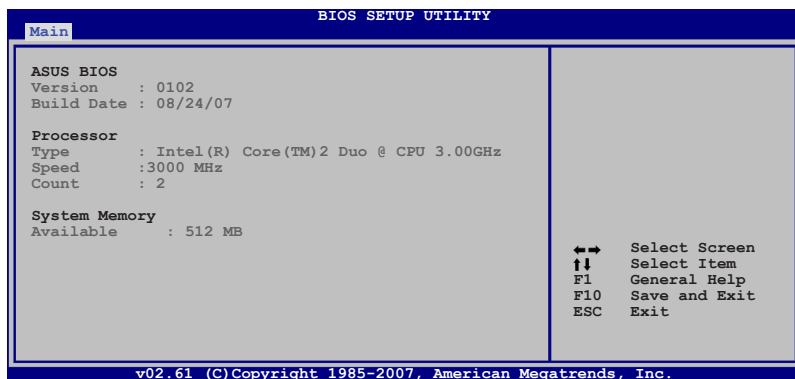

### ASUS BIOS

Affiche les informations auto-détectées du BIOS.

### Processor

Affiche les spécifications auto-détectées du CPU.

### System Memory

Affiche la mémoire système auto-détectée.

## 4.4 Ai Tweaker menu (menu Ai Tweaker)

Le menu Ai Tweaker vous permet de configurer les éléments relatifs à l'overclocking.



Prenez garde lorsque vous modifiez les éléments du menu Ai Tweaker. Une valeur incorrecte peut entraîner un dysfonctionnement du système.

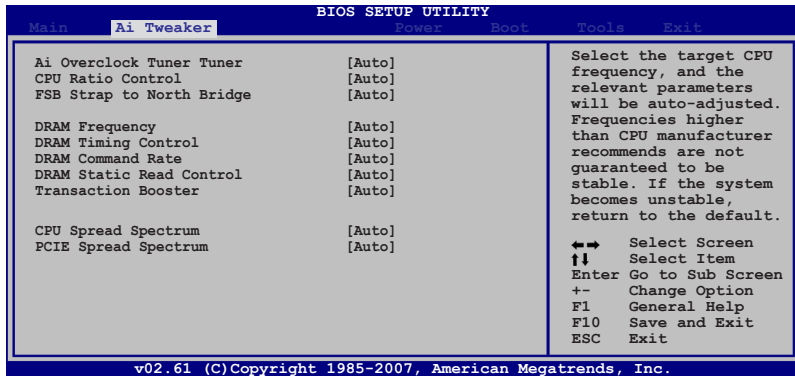

### 4.4.1 Ai Overclock Tuner [Auto]

Permet la sélection des options d'overclocking du CPU pour atteindre les les fréquences internes du CPU désirées. Sélectionnez une des configurations d'overclocking :

<b>Manual</b>	Permet de configurer individuellement les paramètres d'overclocking.
<b>Auto</b>	Charge la configuration optimale pour votre système.
<b>X.M.P.</b>	Si vous installez des modules mémoire supportant la technologie eXtreme Memory Profile (X.M.P.), choisissez cet élément pour configurer les profils supportés par vos modules mémoire pour optimiser les performances du système.



Les options de configuration du sous-élément suivant varient en fonction des modules mémoires installés sur la carte mère.

#### eXtreme Memory Profile [Disabled]

Cet élément n'apparaît que lorsque l'élément **Ai Overclock Tuner** est réglé sur [X.M.P.]. Ceci vous permet de sélectionner le mode X.M.P. supporté par vos modules mémoire.

Options de configuration: [Disabled] [Profile #1] [Profile #2]

## 4.4.2 CPU Ratio Control [Auto]

Configuration options: [Auto] [Manual].

### *Ratio CMOS Setting [9]*

Cet élément n'apparaît que lorsque l'option **CPU Ratio Control** est réglée sur [Manual]. Ceci vous permet de paramétrer le ratio entre la fréquence d'horloge CPU et la fréquence du FSB. Utilisez les touches <+> et <-> pour ajuster la valeur ratio. Si une valeur de ratio incorrecte est paramétrée dans le CMOS, la valeur actuelle et la valeur des points de réglage peuvent différer.

## 4.4.3 FSB Strap to North Bridge [Auto]

Lorsque cet élément est réglé sur [Auto], le FSB sera automatiquement ajusté sur fréquence FSB et la fréquence DRAM.

Options de configuration: [Auto] [200MHz] [266MHz] [333MHz]



---

L'élément suivant n'apparaît que lorsque l'élément **Ai Overclock Tuner** est réglé sur [Manual].

---

## FSB Frequency [XXX]

Indique la fréquence envoyée par le générateur d'horloge au bus système et au bus PCI. La valeur de cet élément est auto-détectée par le BIOS. Utilisez les touches <+> et <-> pour modifier la fréquence du CPU. Vous pouvez également taper la valeur de fréquence du CPU désirée. Les valeurs vont de 200 à 800. Référez-vous au tableau ci-dessous pour les paramètres du Front Side Bus et des fréquences externes du CPU.

### Synchronisation des fréquences externes du FSB/CPU

Front Side Bus	Fréquence externe CPU
FSB 1333	333 MHz
FSB 1066	266 MHz
FSB 800	200 MHz



---

L'élément suivant n'apparaît que lorsque l'élément **Ai Overclock Tuner** est réglé sur [Manual] et [X.M.P.].

---

## PCIE Frequency [Auto]

Vous permet de paramétrer la fréquence PCI Express. Utilisez les touches <+> et <-> pour ajuster la fréquence PCIE. The values range from 100 to 150.



#### 4.4.4 DRAM Frequency [Auto]

Détermine la fréquence de fonctionnement de la DDR2.

Options de configuration: [Auto] [DDR2-667 MHz] [DDR2-800MHz] [DDR2-835MHz] [DDR2-1002MHz] [DDR2-1066] [DDR2-1111] [DDR2-1333]



---

Les options de configuration de **DRAM Frequency** varient en fonctions des paramètres **FSB Frequency**.

---



---

Le réglage d'une fréquence DRAM trop élevée peut rendre le système instable ! Si cela se produit repassez en configuration par défaut.

---

#### 4.4.5 DRAM Timing Control [Auto]

Options de configuration: [Auto] [Manual]



- Les éléments suivants n'apparaissent que si l'option DRAM Timing Control est réglée sur [Manual].
  - Les options de configuration de certains des éléments suivants varient en fonctions des modules mémoire installés sur la carte mère.
- 

##### CAS# Latency [5 DRAM Clocks]

Options de configuration: [3 DRAM Clocks] [4 DRAM Clocks] [5 DRAM Clocks] [6 DRAM Clocks].....[17 DRAM Clocks] [18 DRAM Clocks]

##### RAS# to CAS# Delay [5 DRAM Clocks]

Options de configuration: [3 DRAM Clocks] [4 DRAM Clocks] [5 DRAM Clocks] [6 DRAM Clocks].....[17 DRAM Clocks] [18 DRAM Clocks]

##### RAS# Precharge [5 DRAM Clocks]

Options de configuration: [3 DRAM Clocks] [4 DRAM Clocks] [5 DRAM Clocks] [6 DRAM Clocks].....[17 DRAM Clocks] [18 DRAM Clocks]

##### RAS# Active Time [15 DRAM Clocks]

Options de configuration: [ 3 DRAM Clocks] [4 DRAM Clocks] [5 DRAM Clocks] [6 DRAM Clocks].....[33 DRAM Clocks] [34 DRAM Clocks]

##### RAS# to RAS# Delay [Auto]

Options de configuration: [Auto] [1 DRAM Clocks]~[15 DRAM Clocks]

##### Row Refresh Cycle Time [Auto]

Options de configuration: [Auto] [20 DRAM Clocks] [25 DRAM Clocks] [30 DRAM Clocks] [35 DRAM Clocks] [42 DRAM Clocks]

##### Write Recovery Time [Auto]

Options de configuration: [Auto] [1 DRAM Clocks]~[15 DRAM Clocks]

##### Write to Read Delay [Auto]

Options de configuration: [Auto] [1 DRAM Clocks]~[15 DRAM Clocks]

*Read to Precharge Time [Auto]*

Configuration options: [Auto] [1 DRAM Clocks]~[15 DRAM Clocks]

#### 4.4.6 DRAM Command Rate [Auto]

Configuration options: [Auto] [1T] [2T]

#### 4.4.7 DRAM Static Read Control [Auto]

Configuration options: [Auto] [Disabled] [Enabled]

#### 4.4.8 Transaction Booster [Auto]

Configuration options: [Auto] [Disabled] [Enabled]

*Boost Level [0]*

Ce sous-élément n'apparaît que lorsque l'élément **Transaction Booster** est réglé sur [Enabled]. Paramétrez cet élément sur un niveau supérieur pour obtenir de meilleures performances. Utilisez les touches <+> et <-> pour ajuster la valeur. La fourchette de valeur va de 0 à 3.

*Relax Level [0]*

Ce sous-élément n'apparaît que lorsque l'élément **Transaction Booster** est réglé sur [Disabled]. Paramétrez cet élément sur un niveau supérieur pour obtenir une meilleure compatibilité. Utilisez les touches <+> et <-> pour ajuster la valeur. La fourchette de valeur va de 0 à 3.



---

Les sept éléments situés à la page suivante n'apparaissent que lorsque l'élément **Ai Overclock Tuner** est réglé sur [Manual] et [X.M.P.]. Vous pouvez les ajuster en tapant les valeurs désirées à l'aide du pavé numérique puis en confirmant en pressant la touche <Entrée>. Utilisez les touches <+> et <-> pour ajuster la valeur. Pour restaurer les paramètres par défaut, tapez [auto] en utilisant les touches du clavier puis appuyez sur la touche <Entrée> pour confirmer.

---

#### VCORE Voltage [Auto]

Vous permet de sélectionner le voltage VCore de votre CPU. La fourchette de valeur va de 1.10000V à 2.40000V à un intervalle de 0.00625V.



---

Reportez-vous à la documentation de votre CPU avant de tenter d'ajuster la tension VCore. Régler une tension VCore trop élevée peut endommager votre CPU de même que régler une tension VCore trop basse peut rendre le système instable.

---

#### CPU PLL Voltage [Auto]

Vous permet de sélectionner le voltage PLL de votre CPU. La fourchette de valeur va de 1.50V à 2.78V à un intervalle de 0.02V.

#### FSB Termination Voltage [Auto]

Vous permet de sélectionner le voltage de terminaison du FSB. La fourchette de valeur va de 1.20V à 1.50V à un intervalle de 0.02V.

## DRAM Voltage [Auto]

Vous permet de sélectionner le voltage DRAM. La fourchette de valeur va de 1.80V à 2.66V à un intervalle 0.02V.

## North Bridge Voltage [Auto]

Vous permet de sélectionner le voltage du North Bridge. La fourchette de valeur va de 1.25V à 1.75V à un intervalle de 0.02V.



- Régler le voltage PLL du CPU, le voltage du bus système, le voltage DRAM et le voltage du North Bridge à un niveau élevé peut endommager le chipset, les modules mémoire et le CPU de manière permanente.
- Certaines valeurs du voltage PLL du CPU, du voltage du bus système, du voltage DRAM et du voltage du North Bridge sont indiquées par des couleurs différentes, indiquant les niveaux de risques des voltages élevés. Référez-vous au tableau ci-dessous pour plus de détails.
- Le système peut avoir besoin d'un meilleur système de refroidissement pour fonctionner de manière stable sous des voltages élevés.

	Bleu	Jaune	Mauve	Rouge
Voltage PLL du CPU	1.50V~1.78V	1.80V~2.00V	2.02V~2.20V	2.22V~2.78V
Voltage du FSB	1.20V~1.38V	1.40V~1.50V	N/A	N/A
Voltage DRAM	1.80V~1.98V	2.00V~2.20V	2.22V~2.40V	2.42V~2.66V
Voltage du NorthBridge	N/A	1.25V~1.41V	1.43V~1.55V	1.57V~1.75V

## South Bridge Voltage [Auto]

Vous permet de sélectionner le voltage du South Bridge. La fourchette de valeur va de 1.050V à 1.225V à un intervalle de 0.15V.

## Clock Over-Charging Voltage [Auto]

Vous permet de sélectionner le voltage de surcharge de l'horloge. La fourchette de valeur va de 0.70V à 1.00V à un intervalle de 0.10V.



Les trois éléments suivants n'apparaissent que lorsque l'élément **Ai Overclock Tuner** est réglé sur [Manual] et [X.M.P.].

## CPU Voltage Damper [Auto]

Vous permet d'activer ou désactiver cette fonction.  
Configuration options: [Auto] [Disabled] [Enabled]

## CPU Voltage Reference [Auto]

Configuration options: [Auto] [0.63x] [0.61x] [0.59x] [0.57x]

### **North Bridge Voltage Reference [Auto]**

Options de configuration: [Auto] [0.67x] [0.63x] [0.60x] [0.57x] [0.56x] [0.53x] [0.51x] [0.49x]

### **SB 1.5V Voltage [Auto]**

Options de configuration: [Auto] [1.50V] [1.55V] [1.60V] [1.65V] [1.70V] [1.75V] [1.80V]

### **VCC EXT PLL OV [Auto]**

Options de configuration: [Auto] [Disabled] [Enabled]

### **4.4.9 CPU Spread Spectrum [Auto]**

Vous permet de désactiver ou de paramétrer sur auto l'étalement du spectre de l'horloge du CPU. Options de configuration: [Auto] [Disabled]

### **4.4.10 PCIE Spread Spectrum [Auto]**

Vous permet de désactiver ou de paramétrer sur auto l'étalement du spectre de du slot PCIE. Options de configuration: [Auto] [Disabled]

## 4.5 Advanced menu (menu Avancé)

Les éléments du menu Advanced vous permettent de modifier les paramètres du CPU et d'autres composants système.



Prenez garde en changeant les paramètres du menu Advanced. Des valeurs incorrectes risquent d'entraîner un mauvais fonctionnement du système.

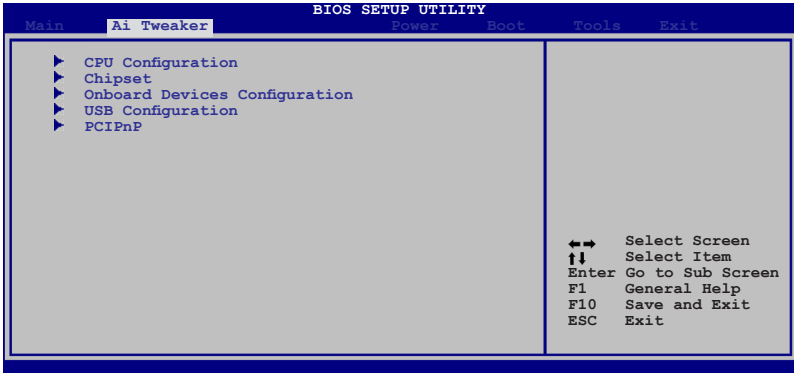

### 4.5.1 CPU Configuration

Les éléments de ce menu affichent les informations CPU auto-détectées par le BIOS.

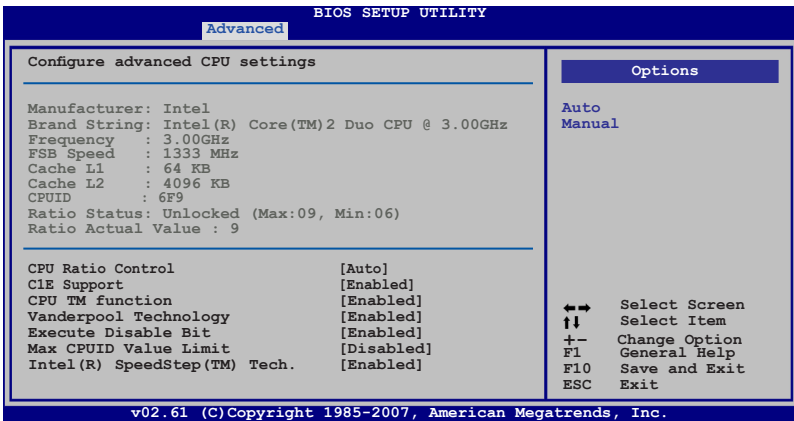

### CPU Ratio Control [Auto]

Options de configuration: [Auto] [Manual]



L'élément suivant n'apparaît que si l'option **CPU Ratio Control** est réglée sur [Manual].

*Ratio CMOS Setting: [ 9 ]*

Détermine le ratio entre l'horloge du noyau du CPU et la fréquence du bus système. Utilisez <+> et <-> pour en ajuster la valeur.

Options de configuration: [ 6 ] [ 7 ] [ 8 ] [ 9 ]



---

Les options varient selon le CPU installé.

---

### **C1E Support [Enabled]**

Permet d'activer ou désactiver le support C1E.

Options de configuration: [Disabled] [Enabled]

### **CPU TM Function [Enabled]**

Options de configuration: [Disabled] [Enabled]

### **Vanderpool Technology [Enabled]**

Options de configuration: [Disabled] [Enabled]

### **Execute Disable Bit [Enabled]**

Permet d'activer ou de désactiver la technologie de sécurité "No-Execution Page". Régler cet item sur [Activé] force le témoin de la fonction XD à revenir sur zéro (0).

Options de configuration: [Disabled] [Enabled]

### **Max CPUID Value Limit [Disabled]**

Régler cet élément sur [Enabled] permet aux OS legacy de booter même sans support de CPUs avec fonctions CPUID étendues.

Options de configuration: [Disabled] [Enabled]



---

L'élément suivant n'apparaît que si l'option **CPU Ratio Control** est réglée sur [Manual].

---

### **Intel(R) SpeedStep (TM) Tech. [Enabled]**

Options de configuration: [Enabled] [Disabled]

## 4.5.2 Chipset

Le menu chipset vous permet de modifier les paramètres avancés du chipset. Choisissez un élément et pressez <Entrée> pour afficher le sous-menu.

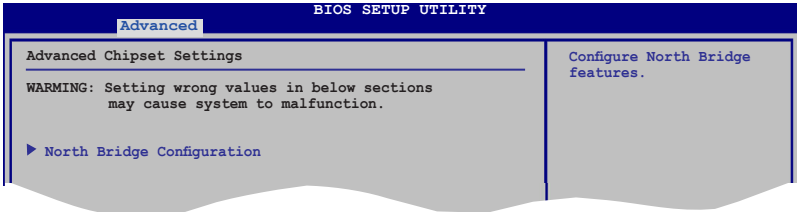

### North Bridge Chipset Configuration

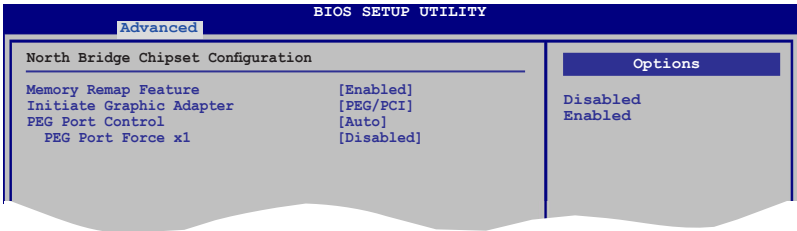

#### *Memory Remap Feature [Disabled]*

Active ou désactive le remappage de la mémoire PCI qui excède la mémoire physique totale. Activez cette option uniquement si vous utilisez un système d'exploitation 64 bits. Options de configuration : [Disabled] [Enabled]

#### *Initiate Graphic Adapter [PEG/PCI]*

Permet la sélection du contrôleur graphique à utiliser en périphérique de boot primaire. Options de configuration: [PCI/PEG] [PEG/PCI]

#### *PEG Port Control [Auto]*

Options de configuration: [Auto] [Disabled]



L'élément suivant n'apparaît que si l'option **PEG Port Control** est réglée sur [Manual].

#### **PEG Port Force x1 [Disabled]**

Options de configuration: [Enabled] [Disabled]

## 4.5.3 OnBoard Devices Configuration

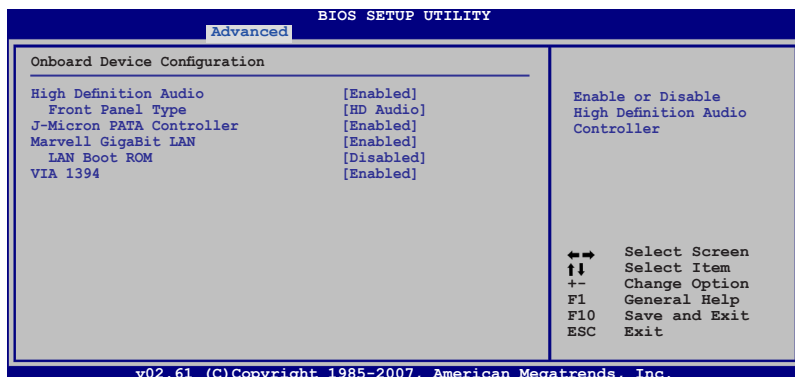

### High Definition Audio [Enabled]

Permet d'activer ou de désactiver le contrôleur High Definition Audio.

Options de configuration: [Enabled] [Disabled]

#### *Front Panel Support Type [HD Audio]*

Vous permet de régler le mode du connecteur audio en façade sur legacy AC'97 ou high-définition audio en fonction du standard audio que le module audio de façade peut supporter. Options de configuration: [AC97] [HD Audio]

### J-Micron PATA Controller [Enabled]

Options de configuration: [Enabled] [Disabled]

### Marvell GigaBit LAN [Enabled]

Configuration options: [Enabled] [Disabled]

#### *LAN Boot ROM [Disabled]*

Options de configuration: [Disabled] [Enabled]

### VIA 1394 [Enabled]

Options de configuration: [Enabled] [Disabled]



## 4.5.4 USB Configuration

Les éléments de ce menu vous permettent de modifier les fonctions liées à l'USB. Choisissez un élément puis pressez <Entrée> pour afficher les options de configuration.

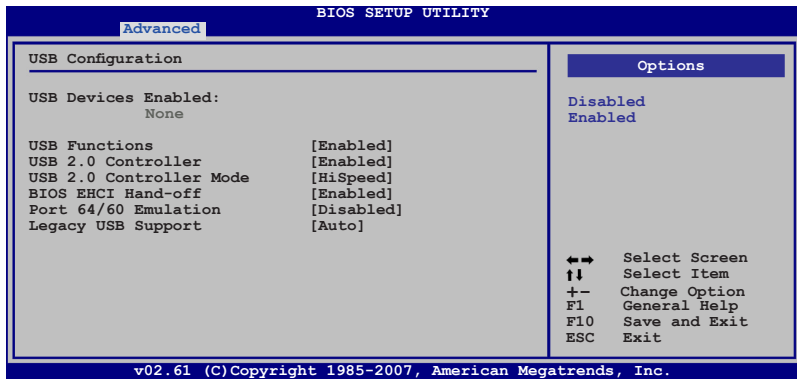

L'élément **USB Devices Enabled** affiche les valeurs auto-détectées. Si aucun périphérique USB n'est détecté, l'élément affiche None.

### USB Functions [Enabled]

Active ou désactive les contrôleurs d'hôte USB.

Options de configuration: [Disabled] [Enabled]



Les éléments suivants n'apparaissent que si l'option **USB Functions** est réglée sur [Enabled].

### USB 2.0 Controller [Enabled]

Active ou désactive le contrôleur USB 2.0.

Options de configuration: [Enabled] [Disabled]

### USB 2.0 Controller Mode [HiSpeed]

Permet de régler le mode du contrôleur USB 2.0 sur HiSpeed (480 Mbps) ou FullSpeed (12 Mbps). Options de configuration: [HiSpeed] [Full Speed]



L'élément **USB 2.0 Controller Mode** n'apparaît que si vous activez l'option **USB 2.0 Controller**.

### BIOS EHCI Hand-off [Enabled]

Permet d'activer le support des systèmes d'exploitation sans fonction EHCI hand-off. Options de configuration: [Disabled] [Enabled]

### Port 64/60 Emulation [Disabled]

Active ou désactive le support de l'émulation du port d'E/S 60h/64h. Ceci permet de supporter les claviers USB pour les OS ne supportant pas la norme USB. Options de configuration: [Disabled] [Enabled]

## Legacy USB Support [Auto]

Vous permet d'activer ou de désactiver le support des périphériques USB pour les OS legacy. Passer sur [Auto] permet au système de détecter la présence de périphériques USB au démarrage. Si détecté, le mode contrôleur USB legacy est activé. Si aucun périphérique USB n'est détecté, le support USB legacy est désactivé. Options de configuration: [Disabled] [Enabled] [Auto]

## 4.5.5 PCI PnP

L'élément PCI PnP vous permet de changer les paramètres avancés des périphériques PCI/PnP.



Prenez garde en changeant les paramètres des menus PCI PnP. De mauvaises valeurs risquent d'entraîner des dysfonctionnements systèmes.

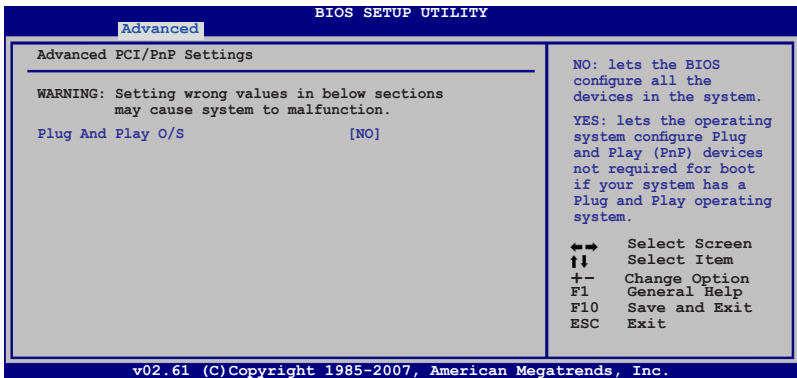

## Plug And Play O/S [NO]

Sur [NO], le BIOS configure tous les périphériques du système. Sur [YES] et si vous installez un OS Plug and Play, le système d'exploitation configure les périphériques Plug and Play non requis par le boot.

Options de configuration: [NO] [YES]

## 4.6 Power menu (menu Alimentation)

Les éléments du menu Power vous permettent de changer les paramètres de l'ACPI et Advanced Power Management (APM). Choisissez un élément puis appuyez sur <Entrée> pour afficher les options de configuration.

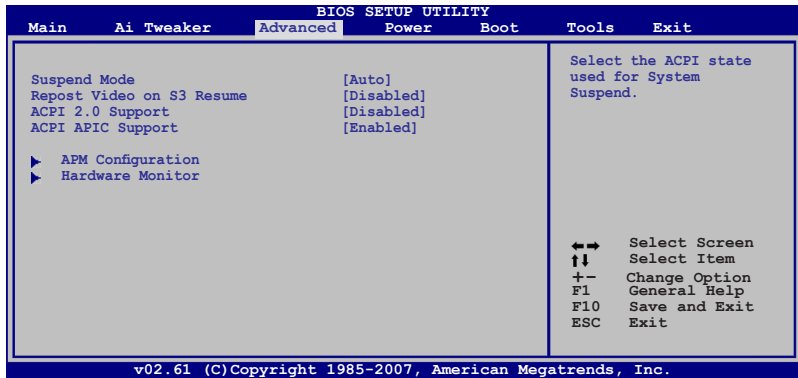

### 4.6.1 Suspend Mode [Auto]

Vous permet de sélectionner l'état de l'Advanced Configuration and Power Interface (ACPI) à utiliser.

Options de configuration: [S1 (POS) Only] [S3 Only] [Auto]

### 4.6.2 Repost Video on S3 Resume [Disabled]

Sert à invoquer le VGA BIOS POST à la reprise S3/STR.

Options de configuration: [Disabled] [Enabled]

### 4.6.3 ACPI 2.0 Support [Disabled]

Vous permet d'ajouter plus de tableaux pour les spécifications Advanced Configuration and Power Interface (ACPI) 2.0. Options de configuration: [Disabled] [Enabled]

### 4.6.4 ACPI APIC Support [Enabled]

Vous permet d'activer ou de désactiver le support de l'Advanced Configuration and Power Interface (ACPI) dans l'Application-Specific Integrated Circuit (ASIC). Lorsque réglé sur set Enabled, le pointeur de tableau APIC ACPI est inclut dans la liste RSDT. Options de configuration: [Disabled] [Enabled]

## 4.6.5 APM Configuration

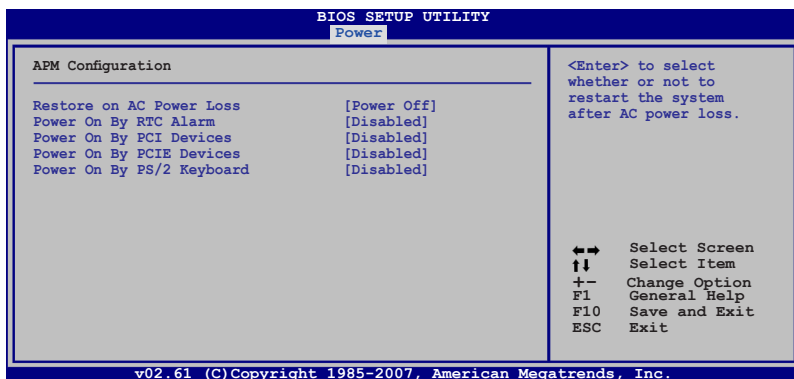

### Restore On AC Power Loss [Power Off]

Réglé sur Power Off, le système passera en mode "off" après une perte de courant alternatif. Sur Power On, le système passe sur "on" après une perte de courant alternatif. Sur Last State, le système passera soit en mode "off" soit en mode "on", en fonction du dernier état avant la perte de courant alternatif. Options de configuration: [Power Off] [Power On] [Last State]

### Power On By RTC Alarm [Disabled]

Vous permet d'activer ou de désactiver le RTC pour générer un évènement de réveil. Options de configuration: [Disabled] [Enabled]

### Power On By PCI Devices [Disabled]

Active ou désactive la fonction PME permettant de sortir l'ordinateur du mode veille S5 via un périphérique PCI. Options de configuration: [Disabled] [Enabled]

### Power On By PCIE Devices [Disabled]

Sur [Enabled], cette fonction vous permet de démarrer le système via un périphérique PCIE. Options de configuration: [Disabled] [Enabled]

### Power On By PS/2 Keyboard [Disabled]

Vous permet d'utiliser des touches spécifiques du clavier pour allumer le système. Cette fonction nécessite une alimentation ATX délivrant au moins 1A sur le +5VSB. Options de configuration: [Disabled] [Space Bar] [Ctrl-Esc] [Power Key]

## 4.6.6 Hardware Monitor

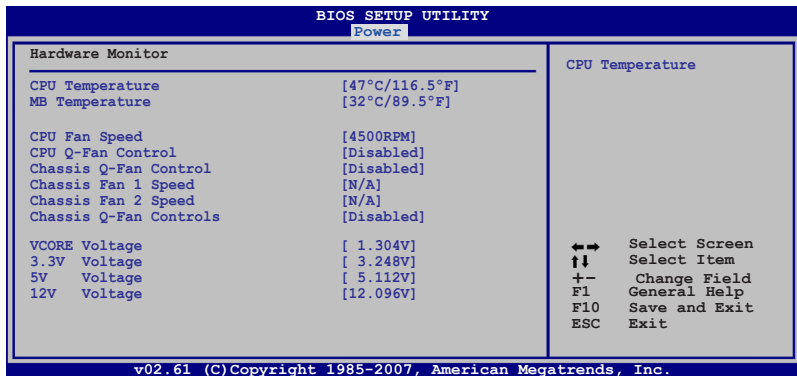

### CPU Temperature [xxx°C/xxx°F]

### MB Temperature [xxx°C/xxx°F]

Le monitoring matériel intégré détecte et affiche automatiquement les températures de la carte mère et du CPU. Sélectionnez [Ignored] si vous ne souhaitez pas afficher les températures détectées.

### CPU Fan Speed [xxxxRPM] or [Ignored] / [N/A]

Le monitoring matériel embarqué détecte automatiquement les vitesses de rotation du ventilateur du CPU et en affiche la vitesse en “rotations per minute” (RPM). Si le ventilateur n’est pas connecté à la carte mère, la valeur affichée est N/A.

### CPU Q-Fan Control [Disabled]

Active ou désactive la fonction Q-Fan du CPU.

Options de configuration: [Disabled] [Enabled]



L’option suivante devient configurable lorsque l’élément CPU Q-Fan Control est activé.

### CPU Fan Profile [Optimal]

Permet de configurer le niveau de performance approprié de la fonction Q-Fan. Sur [Optimal], le ventilateur du CPU s’ajustera automatiquement selon la température du CPU. Sur [Silent Mode] la vitesse du ventilateur sera réduite pour un fonctionnement silencieux, et sur [Performance Mode] la vitesse de rotation du ventilateur sera à son maximum. Options de configuration: [Optimal] [Silent Mode] [Performance Mode]

### Chassis Fan 1/2 Speed [xxxxRPM] or [Ignored] / [N/A]

Le monitoring matériel embarqué détecte automatiquement la vitesse de rotation du ventilateur châssis et l’affiche en “rotations per minute” (RPM). Si le ventilateur n’est pas connecté à la carte mère, la valeur affichée est N/A.

### **Chassis Q-Fan Controls [Disabled]**

Active ou désactive le contrôleur Q-Fan du châssis.

Options de configuration: [Disabled] [Enabled]



---

L'option suivante devient configurable lorsque l'élément Chassis Q-Fan Control est activé..

---

### **Chassis Fan Ratio [Auto]**

Permet de sélectionner le ratio de la vitesse de rotation du ventilateur lorsque la température du CPU est basse.

Options de configuration [Auto] [90%] [80%] [70%] [60%]



---

Un ratio peu élevé peut faire dysfonctionner le ventilateur et déclencher un message d'avertissement de la part du système de surveillance du matériel.

---

### **Chassis Target Temperature [37°C]**

Permet d'auto-ajuster la vitesse de rotation du ventilateur du CPU afin d'atteindre son objectif de température .

Options de configuration: [28°C] [31°C] [34°C] [37°C] [40°C] [43°C] [46°C]

### **VCORE Voltage, 3.3V Voltage, 5V Voltage, 12V Voltage**

Le monitoring matériel intégré détecte automatiquement la tension de sortie via les régulateurs de tension embarqués. Sélectionnez [Ignored] si vous ne souhaitez pas surveiller la vitesse de rotation de l'unité d'alimentation.

## 4.7 Boot menu (menu Boot)

L'élément Boot menu vous permet de modifier les options de boot du système. Choisissez un élément et pressez <Entrée> pour afficher le sous-menu.

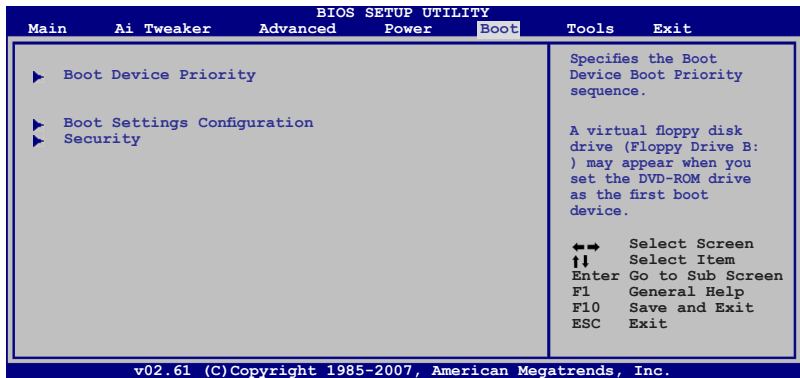

### 4.7.1 Boot Device Priority

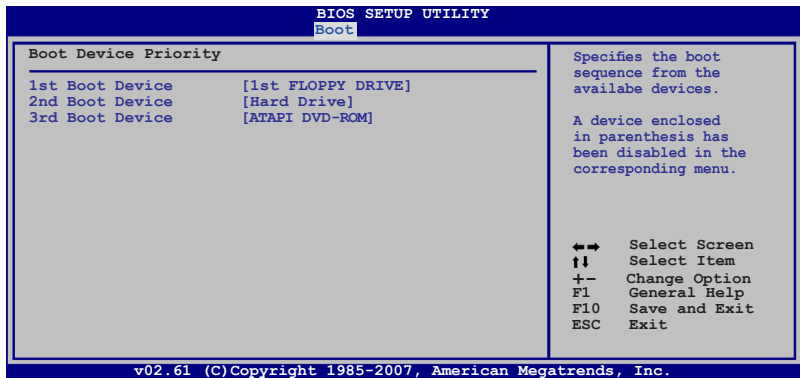

#### 1st ~ xxth Boot Device [xxx Drive]

Ces éléments spécifient la priorité des périphériques de boot parmi les périphériques disponibles. Le nombre d'éléments apparaissant à l'écran dépend du nombre de périphériques installés dans le système.

Options de configuration: [1st FLOPPY DRIVE] [Hard Drive] [ATAPI DVD-ROM] [Disabled]

## 4.7.2 Boot Settings Configuration

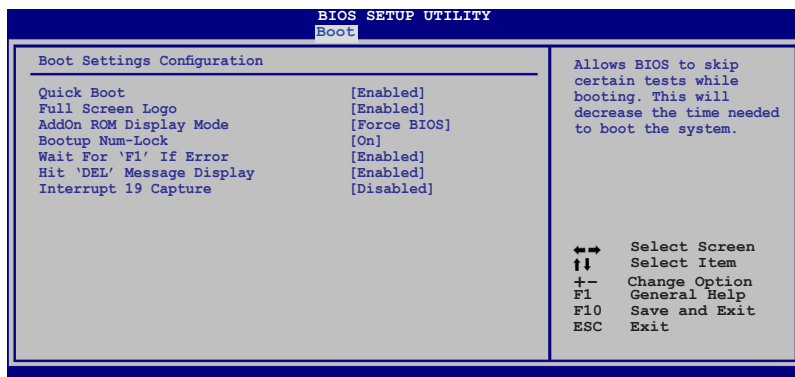

### Quick Boot [Enabled]

Activer cet élément permet au BIOS de sauter certains tests du power on self tests (POST) lors du démarrage pour diminuer la durée du démarrage. Sur [Disabled], le BIOS accomplira tous les tests du POST.

Options de configuration: [Disabled] [Enabled]

### Full Screen Logo [Enabled]

Active ou désactive la fonction d'affichage du logo en plein écran. Options de configuration: [Disabled] [Enabled]



Réglez cet élément sur [Enabled] pour utiliser la fonction ASUS MyLogo3™.

### Add On ROM Display Mode [Force BIOS]

Règle le mode d'affichage de l'option ROM.

Options de configuration: [Force BIOS] [Keep Current]

### Bootup Num-Lock [On]

Détermine si le pavé numérique est activé ou non au démarrage du PC.

Options de configuration: [Off] [On]

### Wait for 'F1' If Error [Enabled]

Réglé sur Enabled, le système attendra que la touche F1 soit pressée lorsque des erreurs surviennent. Options de configuration: [Disabled] [Enabled]

### Hit 'DEL' Message Display [Enabled]

Passé sur Enabled, le système affiche le message "Press DEL to run Setup" lors du POST. Options de configuration: [Disabled] [Enabled]

### Interrupt 19 Capture [Disabled]

Lorsque paramétré sur [Enabled], cette fonction permet à l'option ROM de dérouter Interrupt 19. Options de configuration: [Disabled] [Enabled]



## 4.7.3 Security

Le menu Security vous permet de modifier les paramètres de sécurité du système. Sélectionnez un élément puis pressez <Entrée> pour afficher les options de configuration.

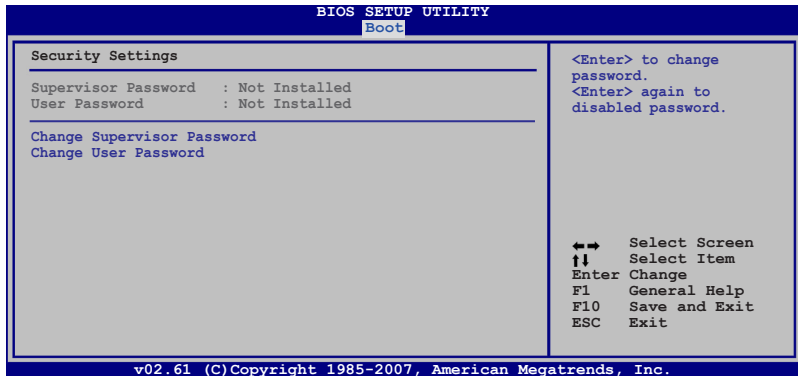

### Change Supervisor Password

Sélectionnez cet élément pour définir ou modifier le mot de passe superviseur. L'élément Supervisor Password en haut de l'écran affiche Not Installed par défaut.

Après avoir fixé un mot de passe, cet élément affiche Installed.

Pour définir un mot de passe superviseur:

1. Choisissez Change Supervisor Password et pressez <Entrée>.
2. Dans la boîte du mot de passe, tapez un mot de passe composé d'au moins six lettres ou nombres puis pressez <Entrée>.
3. Confirmez le mot de passe lorsque cela vous est demandé.

Le message "Password Installed" apparaît une fois le mot de passe correctement configuré.

Pour changer le mot de passe superviseur; suivez les mêmes étapes que lors de la définition du mot de passe.

Pour effacer le mot de passe superviseur, choisissez Change Supervisor Password puis pressez <Entrée>. Le message "Password Uninstalled" apparaît.



Si vous avez oublié votre mot de passe BIOS, vous pouvez l'effacer en effaçant la CMOS Real Time Clock (RTC) RAM. Voir section 2.6 pour plus d'informations concernant la procédure d'effacement de la RTC RAM.

Après avoir changé le mot de passe superviseur; les autres éléments apparaissent. Ils vous permettent de changer les autres paramètres de sécurité.

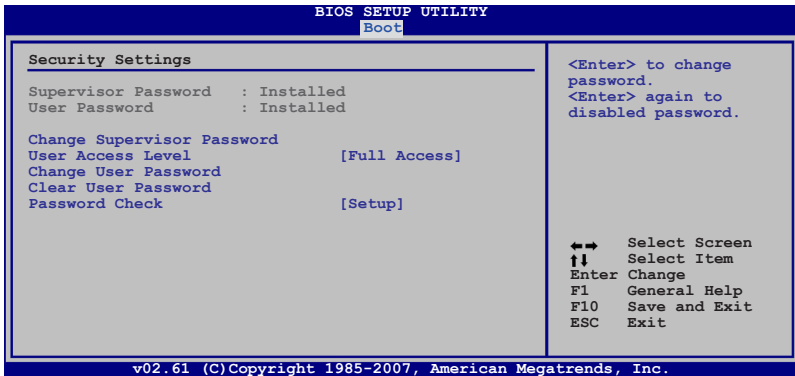

## User Access Level [Full Access]

Cet élément vous permet de sélectionner les restrictions pour les éléments du Setup. options de configuration: [No Access] [View Only] [Limited] [Full Access]

**No Access** empêche l'utilisateur d'accéder au Setup.

**View Only** permet l'accès, mais pas la modification des champs.

**Limited** permet la modification de certains champs comme la date et l'heure.

**Full Access** permet l'accès et la modification de tous les champs du Setup.

## Change User Password

Choisissez cet élément pour régler ou changer le mot de passe utilisateur. L'élément User Password en haut de l'écran affiche **Not Installed** par défaut. Après avoir choisi un mot de passe, il affichera **Installed**.

Pour fixer un mot de passe utilisateur:

1. Choisissez Change User Password et pressez <Entrée>.
2. Dans la boîte de mot de passe qui apparaît tapez un mot de passe composé d'au moins six lettres et/ou chiffres, puis pressez <Entrée>.
3. Confirmez le mot de passe lorsqu'on vous le demande.

Le message "Password Installed" apparaît une fois votre mot de passe réglé avec succès.

Pour modifier le mot de passe utilisateur; suivez ces mêmes étapes.

## Clear User Password

Choisissez cet élément pour effacer le mot de passe utilisateur.

## Password Check [Setup]

Réglé sur [Setup], le BIOS vérifiera le mot de passe utilisateur à chaque accès au Setup. Réglé sur [Always], le BIOS vérifiera le mot de passe pour l'accès au Setup et lors du boot. Options de configuration: [Setup] [Always]

## 4.8 Tools menu (menu Outils)

Les éléments du menu Tools vous permettent de configurer les options de fonctions spéciales. Sélectionnez un élément puis appuyez sur <Entrée> pour afficher son sous menu.

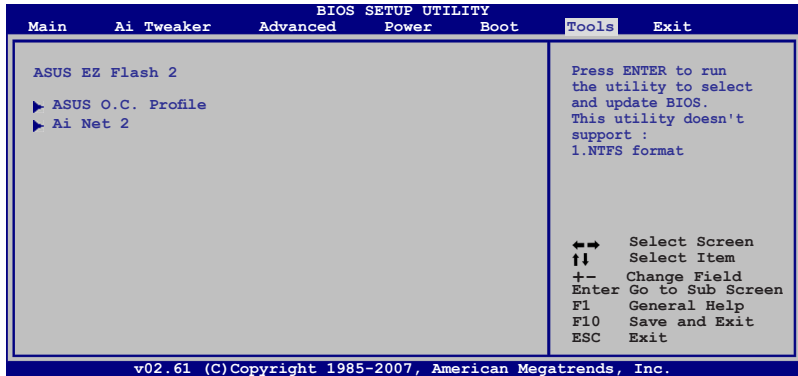

### 4.8.1 ASUS EZ Flash 2

Permet d'activer la fonction ASUS EZ Flash 2. Lorsque vous pressez sur <Entrée>, un message de confirmation apparaît. Utilisez les touches haut/bas pour sélectionner entre [Yes] ou [No], puis appuyez sur <Entrée> pour confirmer votre choix. Voir page 4-4, section 4.1.2 pour plus de détails.

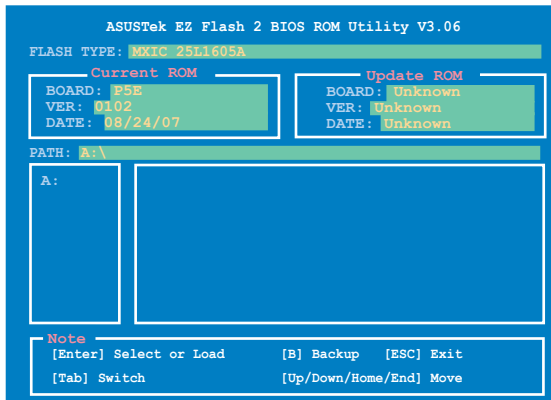

## 4.8.2 ASUS O.C. Profile

Cet élément vous permet de stocker ou charger de multiples paramètres du BIOS.

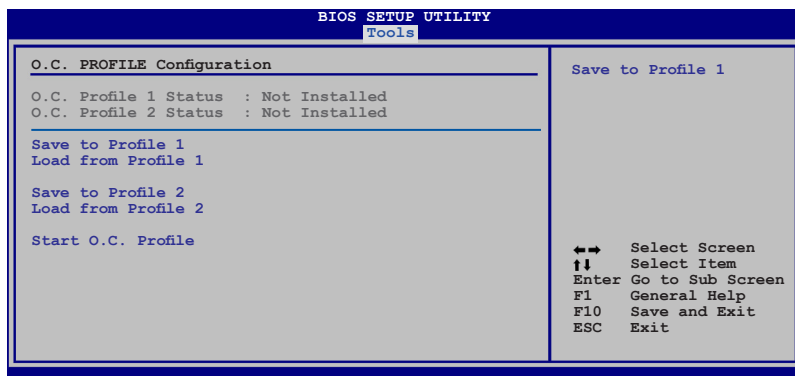

### Save to Profile 1/2

Permet de sauvegarder sur un fichier le profil de BIOS actuel sur la mémoire flash du BIOS. Appuyez sur <Entrée> pour sauvegarder le fichier.

### Load from Profile 1/2

Permet de charger les paramètres de BIOS précédents sauvegardés dans la mémoire flash du BIOS. Appuyez sur <Entrée> pour charger le fichier.

### Start O.C. Profile

Permet de lancer l'utilitaire de sauvegarde et de chargement du CMOS. Appuyez sur <Entrée> pour démarrer l'utilitaire.

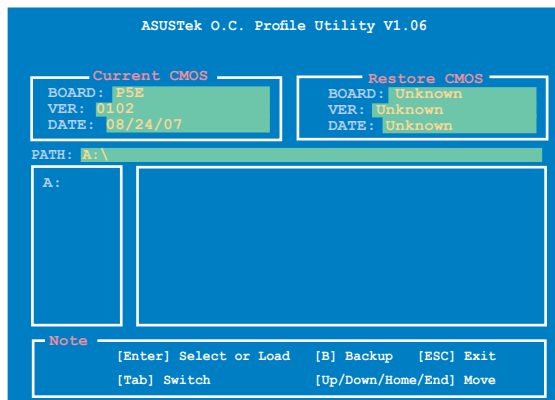

- Cette fonction peut supporter des disques flash USB ou des disquettes au format FAT 32/16 uniquement.
- N'ETEIGNEZ PAS le système et ne le redémarrez pas lors de la mise à jour du BIOS ! Vous provoqueriez une défaillance de démarrage.

### 4.8.3 Ai Net 2

BIOS SETUP UTILITY  
Tools

Pair	Status	Length
1-2	N/A	Marvell Controller 0
3-6	N/A	
4-5	N/A	
7-8	N/A	

1-2	N/A	Realtek Controller 0
3-6	N/A	
4-5	N/A	
7-8	N/A	

Marvell POST Check LAN cable [Disabled]

Marvell Check LAN cable during POST.

v02.61 (C) Copyright 1985-2007, American Megatrends, Inc.

#### Marvell POST Check LAN Cable [Disabled]

Active ou désactive la vérification du câble LAN Marvell lors du Power-On Self-Test (POST). Options de configuration: [Disabled] [Enabled]

## 4.9 Exit menu (menu Sortie)

Le menu Exit vous permet de charger les valeurs optimales ou par défaut des éléments du BIOS, ainsi que de sauvegarder ou de rejeter les modifications faites dans le BIOS.

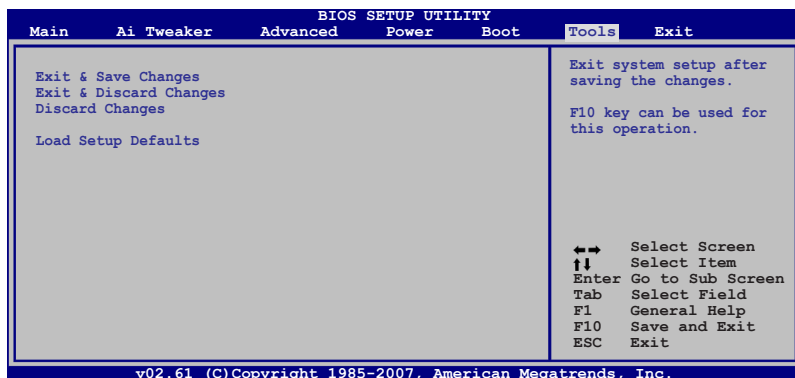

Presser <Echap> ne fait pas immédiatement quitter ce menu. Choisissez l'une des options de ce menu ou <F10> pour sortir.

### Exit & Save Changes

Une fois vos modifications effectuées, choisissez cette option du menu Exit pour vous assurer que les valeurs que vous avez choisi seront enregistrées dans la CMOS RAM. Une pile de sauvegarde alimente la CMOS RAM quand l'ordinateur est éteint. Lorsque vous choisissez cette option, une fenêtre de confirmation apparaît. Choisissez **Yes** pour enregistrer les modifications et quitter.



Si vous essayez de quitter le programme sans sauvegarder vos réglages, celui-ci affichera un message vous demandant si vous souhaitez ou non sauvegarder vos réglages. Appuyez sur <Entrée> pour sauvegarder et quitter le programme.

### Exit & Discard Changes

Choisissez cette option si vous ne voulez pas enregistrer les modifications apportées au Setup. Si vous avez modifié les champs autres que System Date, System Time, et Password, le BIOS demande une confirmation avant de quitter.

### Discard Changes

Cette option vous permet de rejeter les sélections faites et de restaurer les valeurs précédentes. Après avoir choisi cette option, une confirmation apparaît. Choisissez **Yes** pour charger les valeurs précédemment enregistrées.

### Load Setup Defaults

Cette option vous permet de charger les valeurs par défaut pour chaque paramètre des menus du Setup. Lorsque vous choisissez cette option ou si vous pressez <F5>, une fenêtre de confirmation apparaît. Choisissez **Yes** pour charger les valeurs par défaut. Choisissez **Exit & Save Changes** ou faites d'autres modifications avant de sauvegarder les valeurs dans la RAM non volatile.

Ce chapitre décrit le contenu du DVD de support fourni avec la carte mère.

# 5 Support logiciel

5.1	Installer un système d'exploitation .....	5-1
5.2	Informations sur le DVD de support.....	5-1
5.3	Informations logicielles.....	5-9
5.4	Configurations RAID.....	5-35
5.5	Créer une disquette du pilote RAID.....	5-44



## 5.1 Installer un système d'exploitation

Cette carte mère supporte Windows® XP/ XP 64-bits/ Vista/ 64-bit Vista. Installez toujours la dernière version des OS et les mises à jour correspondantes pour maximiser les caractéristiques de votre matériel.



- Les réglages de la carte mère et les options matérielles peuvent varier. Utilisez les procédures décrites ici en guise d'exemple. Reportez-vous à la documentation livrée avec votre OS pour des informations détaillées.
- Assurez-vous d'avoir bien installé Windows® 2000 Service Pack 4, Windows® XP Service Pack 2 ou ultérieur avant d'installer les pilotes pour une meilleure compatibilité et stabilité.

## 5.2 Informations sur le DVD de support

Le DVD de support livré avec la carte mère contient les pilotes, les applications logicielles, et les utilitaires que vous pouvez installer pour tirer partie de toutes les fonctions de la carte mère.



Le contenu du DVD de support peut être modifié à tout moment sans préavis. Visitez le site web ASUS ([www.asus.com](http://www.asus.com)) pour des informations mises à jour.

### 5.2.1 Lancer le DVD de support

Placez le DVD de support dans votre lecteur optique pour afficher le menu **Drivers** si l'exécution automatique est activée sur votre PC.

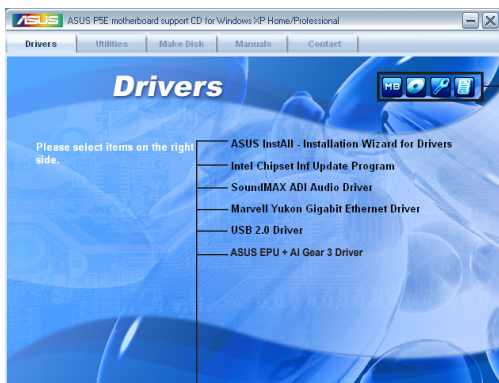

Cliquez sur une icône pour afficher les informations liées au DVD de support ou à la carte mère

Cliquez sur un élément pour l'installer



Si l'**Exécution automatique** n'est pas activé sur votre ordinateur, parcourez le contenu du DVD de support pour localiser le fichier **ASSETUP.EXE** dans le répertoire BIN. Double-cliquez sur **ASSETUP.EXE** pour lancer le DVD.

## 5.2.2 Menu Drivers

Le menu **Drivers** affiche les pilotes de périphériques disponibles si le système détecte des périphériques installés. Installez les pilotes nécessaires pour activer les périphériques et composants.

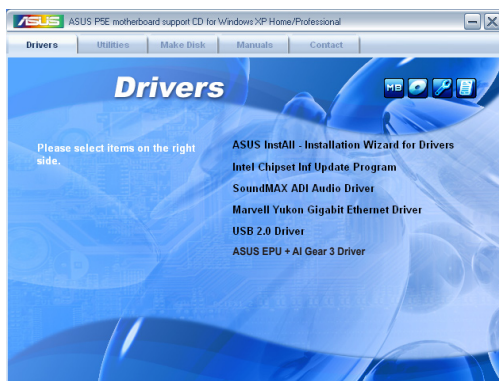

### **ASUS InstAll - Installation Wizard for Drivers**

Lance l'assistant d'installation des pilotes ASUS InstAll.

### **Intel Chipset Inf Update Program**

Installe Intel® Chipset Inf Update Program.

### **SoundMAX ADI Audio Driver**

Installe le pilote audio SoundMAX® ADI1988 et son application.

### **Marvell Yukon Gigabit Ethernet Driver**

Installe le pilote Gigabit Ethernet Marvell Yukon.

### **USB 2.0 Driver**

Installe le pilote USB 2.0.

### **ASUS EPU + AI Gear 3 Driver**

Installe les pilotes ASUS EPU + AI Gear 3.



---

Installez ce pilote avant d'installer ASUS AI Suite.

---

## 5.2.3 Menu Utilities

Le menu **Utilities** affiche les applications et autres logiciels supportés par la carte mère.

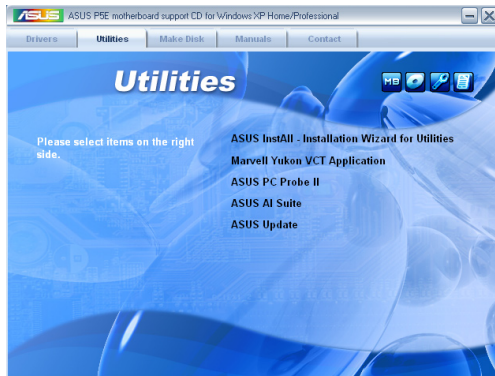

### **ASUS InstAll-Installation Wizard for Utilities**

Lance l'assistant d'installation des utilitaires ASUS InstAll.

### **Marvell Yukon VCT Application**

Installe l'application Virtual Cable Tester™ de Marvell® Yukon , utilitaire de diagnostic qui détecte les erreurs et les court-circuits du câble LAN.

### **ASUS PC Probe II**

Cet utilitaire astucieux surveille la vitesse des ventilateurs, la température du CPU et les tensions du système en vous alertant de tous les problèmes détectés. Cet utilitaire vous aide à conserver votre ordinateur dans de bonnes conditions de fonctionnement.

### **ASUS AI Suite**

Installe ASUS AI Suite.

### **ASUS Update**

L'utilitaire ASUS Update vous permet de mettre à jour le BIOS de la carte mère sous Windows®. ASUS Update nécessite une connexion Internet via un réseau ou via un fournisseur d'accès.



Vous pouvez aussi installer les utilitaires suivants depuis le DVD ASUS Superb Software Library.

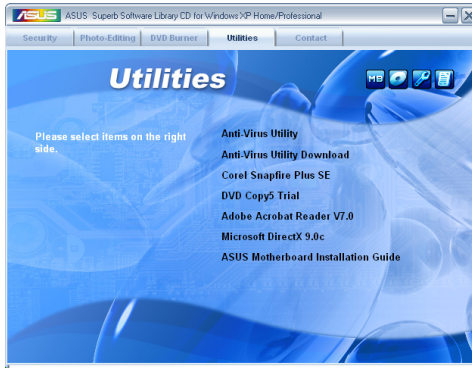

## Anti-Virus Utility

L'utilitaire anti-virus balaye, identifie et supprime les virus sur les ordinateurs. Vous pouvez aussi télécharger cet utilitaire en cliquant sur l'onglet Security.

## Anti-Virus Utility Download

Vous permet de choisir la langue de l'utilitaire et le télécharger directement sur Internet.

## Corel Snapfire Plus SE

Installe le logiciel Corel Snapfire Plus SE. Vous pouvez aussi télécharger ce logiciel en cliquant sur l'onglet Photo-Editing.

## DVD Copy5 Trial

Installe une version d'essai de WinDVD Copy5. Vous pouvez aussi télécharger ce logiciel en cliquant sur l'onglet DVD Burner.



## 5.2.4 Menu Make disk

Le menu Make Disk contient des éléments vous permettant de créer un disque de pilote RAID/AHCI Intel ICH9R ou JMicron® JMB368.

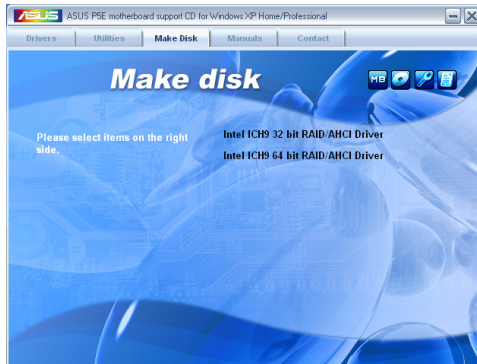

### Intel ICH9 32/64 bit RAID/AHCI Driver

Permet de créer un disque du pilote RAID/AHCI ICH9R pour système 32-bits/64-bits.

## 5.2.5 Menu Manual

Le menu **Manual** contient les manuels des applications et des composants tiers.



La plupart des manuels sont au format Portable Document Format (PDF). Installez Adobe® Acrobat® Reader livré dans le menu Utilities avant d'ouvrir un manuel.



## 5.2.6 Informations de contact ASUS

Cliquez sur l'onglet **Contact** pour afficher les informations de contact ASUS. Vous pourrez aussi trouver ces informations dans ce manuel.

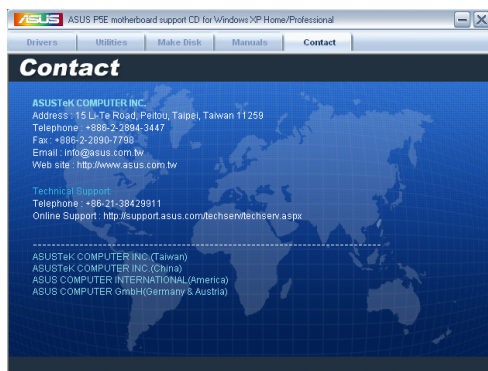

## 5.2.7 Autres informations

Les icônes en haut à droite de l'écran donnent des informations additionnelles sur la carte mère et sur le contenu du DVD de support. Cliquez sur une icône pour afficher les informations spécifiques.

### Motherboard Info

Affiche les informations spécifiques à la carte mère.

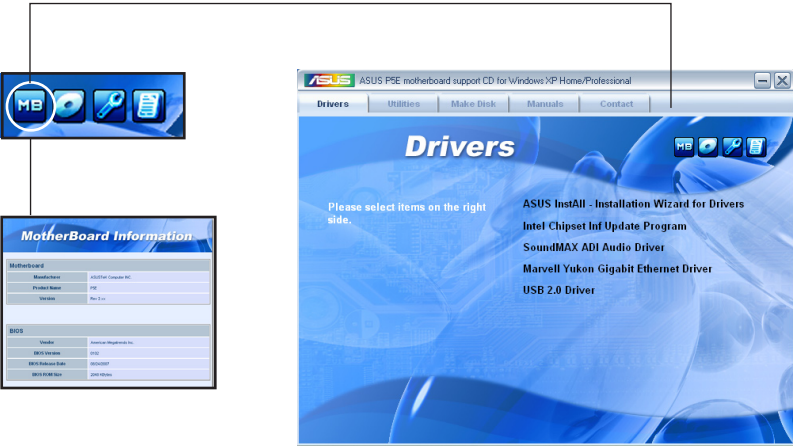

### Browse this DVD

Affiche le contenu du DVD de support en format graphique.

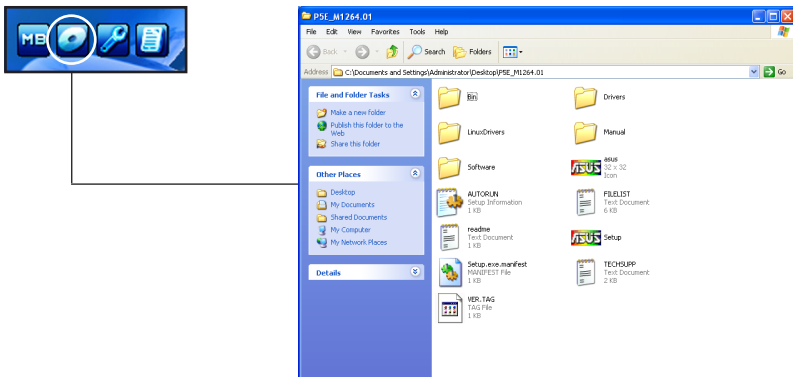

## Technical support Form

Affiche le formulaire de demande de support technique que vous devrez remplir pour toute demande de support technique.



COMPANY NAME :	REVISION # :	BIOS: #/M32/AD :
PHONE (AREA) :	SPEED (MHz) :	SIZE (MB) :
EMAIL ADDRESS :	SPEED (Hz) :	SIZE (MB) :
CONTACT NAME :	SPEED (Hz) :	SIZE (MB) :
FAX # (AREA) :	MODEL NAME :	SIZE (MB) :
	MODEL NAME :	SIZE (MB) :
	MODEL NAME :	SIZE (MB) :

## Filelist

Affiche le contenu du DVD de support au format texte.



```
--Drivers
-CHIPSET      -Intel(R) Chipset Software Installation Utility v8.3.0.1033 For Windows
-IMSM        -Intel(R) Matrix Storage Managers v7.1.0.1017 For Windows XP/Vista and Windows Server 2003
-RAID        -Intel(R) Matrix RAID Driver Disk For Windows XP/Vista and Windows Server 2003
-Audio
-1314t       -SoundMax AD1988B Audio Driver v1.10.02.8110 For Windows XP (x64), Vista
-6401t       -SoundMax AD1988B Audio Driver v1.10.02.8110 For Windows 64bit XP (x64), Vista
-1204t       -SoundMax AD1988B Audio Driver v6.10.01.6260 For Windows Vista (x64), Vista
-6401t       -SoundMax AD1988B Audio Driver v6.10.01.6260 For Windows 64bit Vista (x64)
-LAN
--Networks
-1314t       -Marvell Yukon Gigabit Ethernet Driver v10.11.1.3 for Windows XP (x64), Vista
-6401t       -Marvell Yukon Gigabit Ethernet Driver v10.11.1.3 for Windows Vista and Windows Server 2003
-VCT        -Marvell Yukon VCT Application v2.16.1.3 for Windows XP/Vista and Windows Server 2003
-1314t       -Marvell Yukon Ethernet Controller Driver v7.03 for Netware 3 and Netware 4
-6401t       -Marvell Yukon Ethernet Controller Driver v7.03 for Netware 4.20
-1204t       -Marvell Yukon Ethernet Controller Driver v7.03 for Netware 6.0
-6401t       -Marvell Yukon Ethernet Controller OS Driver v8.19.1.1 for Netware 6.0
-1314t       -Marvell Yukon Support Agent for Red Hat 2.1 and RPM for Linux v8.12.1.1
-6401t       -Marvell Yukon Driver For EP132 v2.01
-1204t       -Marvell Yukon Driver v1.1.x Driver and Openaix 6.0
```



## 5.3 Informations logicielles

La plupart des applications du DVD de support ont des assistants qui vous guideront lors de l'installation. Reportez-vous à l'aide en ligne ou les fichiers lisezmoi livrés avec les applications pour de plus amples informations.

### 5.3.1 ASUS MyLogo3™

ASUS MyLogo3™ vous permet de personnaliser le logo de boot. Le logo de boot est une image qui apparaît à l'écran lors du Power-On-Self-Tests (POST). ASUS MyLogo3™ est automatiquement installé lorsque vous installez ASUS Update depuis le DVD de support. Voir section "5.2.3 Menu Utilities" pour de plus amples détails.



- Avant d'utiliser ASUS MyLogo3™, utilisez AFUDOS pour faire une copie de votre BIOS original ou téléchargez la version de BIOS la plus récente depuis le site web ASUS. Voir section "4.1.4 Utilitaire AFUDOS"
- Assurez-vous que l'élément du BIOS **Full Screen Logo** soit sur [Enabled] si vous voulez utiliser ASUS MyLogo3. Voir section "4.7.2 Boot settings configuration"
- Vous pouvez créer vos propres logos de boot au format GIF, JPG, ou BMP.
- Die Dateigröße sollte weniger als 150kb betragen.

Pour lancer ASUS MyLogo3™ :

1. Lancez ASUS Update. Reportez-vous à la section "4.1.1 Utilitaire ASUS Update" pour plus de détails.
2. Choisissez Options depuis le menu puis cliquez sur **Next** (Suivant)
3. Choisissez l'option **Launch MyLogo to replace system boot logo before flashing BIOS** (Lancer MyLogo pour remplacer le logo de boot avant de flasher le BIOS), puis cliquez sur **Next** (Suivant).
4. Choisissez **Update BIOS from a file** (Mettre à jour le BIOS depuis un fichier) dans le menu puis cliquez sur **Next** (Suivant).
5. Lorsqu'un vous le demande, localisez le nouveau fichier BIOS puis cliquez sur **Next** (Suivant). La fenêtre ASUS MyLogo3 apparaît.
6. Dans le volet de gauche, choisissez le dossier qui contient l'image que vous voulez utiliser en guise de logo de boot.



7. Lorsque les images de logo apparaissent dans la fenêtre de droite, sélectionnez-en une à agrandir en cliquant dessus.

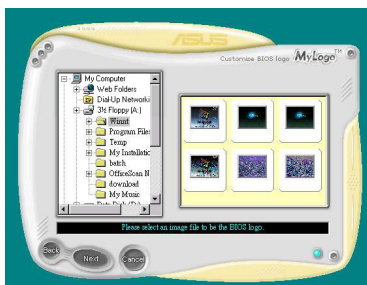

8. Ajustez l'image de boot à la taille voulue en choisissant une valeur dans la boîte **Ratio**.



9. Lorsque l'écran retourne à l'utilitaire ASUS Update, flashez le BIOS d'origine pour charger le nouveau logo de boot.
10. Après avoir flashé le BIOS, redémarrez l'ordinateur pour afficher le nouveau logo de boot lors du POST.

## 5.3.2 AI NET2

AI NET2 incorpore le Marvell® Virtual Cable Tester™ (VCT). VCT est un utilitaire de diagnostic qui détecte les défauts de câble réseau en utilisant la technologie Time Domain Reflectometry (TDR). VCT détecte les problèmes des câbles ouverts, les défauts d'impédance, les problèmes de polarité, etc. sur une distance de 64 mètres avec une précision de 1 mètre.

La fonction VCT réduit les coûts d'entretien et de support des réseaux via l'utilisation d'un système réseau hautement manageable. Cet utilitaire peut être inclus dans système réseau pour un support de terrain idéal comme pour un développement de diagnostics.

### Utiliser le Virtual Cable Tester™

Pour utiliser l'utilitaire Marvell® Virtual Cable Tester™ :

1. Lancez l'utilitaire VCT depuis le bureau de Windows® en passant par **Démarrer > Tous les programmes > Marvell > Virtual Cable Tester**.
2. Cliquez sur **Virtual Cable Tester** dans le menu pour afficher l'écran ci-contre.

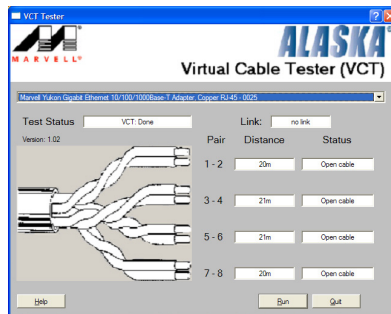

3. Cliquez sur le bouton **Run** pour lancer un test du câble.



- VCT ne fonctionne que sous Windows® XP ou Windows® Vista™.
- VCT ne teste que les câbles Ethernet connectés aux ports Gigabit LAN.
- Le bouton **Run** du Virtual Cable Tester™ est désactivé si aucun problème n'est détecté sur les câbles réseau connectés au port LAN.
- Si vous voulez que le système teste le câble réseau avant d'entrer dans l'OS, activez l'élément **POST Check LAN** cable dans le BIOS.

### 5.3.3 AI Audio 2 (Utilitaire SoundMAX® High Definition Audio)

Le CODEC audio ADI AD1988B High Definition Audio supporte 8 canaux audio via l'utilitaire SoundMAX® combiné au logiciel AudioESP™ pour délivrer l'expérience audio ultime sur votre PC. Le logiciel implémente une synthèse et un rendu audio de haute qualité, un positionnement 3D du son, et une technologie de saisie vocale avancée.

Suivez l'assistant d'installation pour installer le pilote audio ADI AD1988B depuis le DVD de support livré dans la boîte de la carte mère.



---

Vous devez utiliser des haut-parleurs 4, 6 ou 8 canaux pour cette configuration.

---

Si le logiciel audio SoundMAX® est correctement installé, vous trouverez l'icône SoundMAX®/ SoundMAX® BlackHawk dans la barre des tâches.



## A. SoundMAX BlackHawk (AI Audio 2)

Si vous utilisez Windows® Vista, depuis la barre des tâches, double-cliquez sur l'icône SoundMAX® BlackHawk pour afficher le panneau de contrôle SoundMAX®.



### *Activer AI Audio 2*

Cliquez sur le bouton d'alimentation  pour activer le traitement de signal numérique. AI Audio 2, avec la nouvelle interface SoundMAX BlackHawk de Sonic Focus, offre une expérience multimédia inégalée.

### **Compensation**

Lorsque vous appuyez sur le bouton d'alimentation, l'utilitaire compensera pour la perte de fidélité survenue lors du processus de compression, et ce, afin de rendre la sortie audio quasi identique à l'originale lors de la restauration des flux audio compressés dans leur état d'origine.

### **Extension du champ sonore**

AI Audio 2 étend aussi le champ sonore stéréophonique en environnement audio multi-canaux pour une expérience audio avant et arrière plus réaliste.

### **Virtualisation Surround**

L'activation de cette fonction permet de virtualiser le son surround avec l'ajout d'une clarté vocale lors de l'utilisation de haut-parleurs stéréo ou d'un casque audio.



---

SoundMAX BlackHawk (AI Audio 2) n'est disponible que sous Windows® Vista™.

---

### Paramètres de lecture

Pour configurer les paramètres de lecture, cliquez sur le bouton **Playback** (Lecture) du panneau de contrôle. Vous pouvez ajuster le volume des haut-parleurs et de l'interface SPDIF ou désactiver le son.

#### Paramètres pré définis

Cliquez sur le menu déroulant pour sélectionner votre système de traitement numérique des signaux favori. Déplacez les différents curseurs pour personnaliser les options suivantes: **Voice Clarity** (Clarté de la voix), **Dynamics** (Dynamique), **Brilliance** (Brillance), et **Deep Bass** (Basses profondes). Cliquez sur **Save** (Enregistrer) pour sauvegarder les changements effectués. Ou, cliquez sur **Reset** (Réinitialiser) pour ignorer les changements et restaurer les paramètres par défaut.

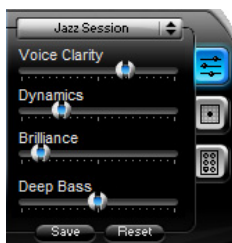

#### Paramètres Surround

Permet de modifier les paramètres des haut-parleurs stéréo. Déplacez les curseurs pour modifier la position de l'auditeur ou ajuster le volume du canal central. Appuyez sur le bouton **Test Speakers** (Test des haut-parleurs) pour tester la configuration de vos haut-parleurs.



#### Paramètres des ports audio

Cliquez sur cet onglet pour afficher la configuration des ports audio du panneau arrière pour les haut-parleurs ou l'interface SPDIF.



## Paramètres d'enregistrement

Pour modifier les paramètres d'enregistrement, cliquez sur le bouton **Recording** (Enregistrement) du panneau de contrôle. Vous pouvez ajuster le délai d'enregistrement du microphone ou du port d'entrée audio (Line In) en déplaçant le curseur vers la droite ou vers la gauche.

### Test d'enregistrement

Cliquez sur cet onglet pour effectuer un test d'enregistrement et lancer la lecture du test sur les haut-parleurs ou l'interface SPDIF.

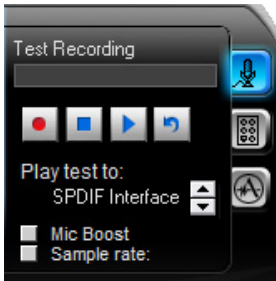

### Paramètres de port

Cliquez sur cet onglet pour afficher les ports audio arrière.

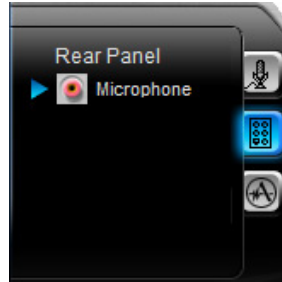

### Paramètres ANDREA

Permet de sélectionner une fonction spécifique aux microphones, telle que **No Filtering** (Pas de filtrage), **Speakerphone** (Téléphone à haut-parleur), **Voice Recording** (Enregistrement vocal), et **Directional Beam** (Emetteur dirigé).

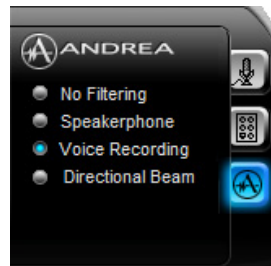

## Paramètres avancés

Cliquez sur  pour plus d'options de configuration.

### Equalizer (Equaliseur)

Permet de configurer et de personnaliser toutes les fréquences du système de traitement numérique des signaux.

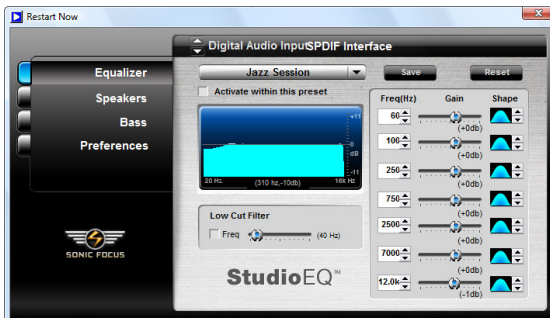

## Speakers (Haut-parleurs)

Permet d'ajuster le gain des canaux individuels (**Speaker Trim**) et le délai des haut-parleurs (**Speaker Delay**).

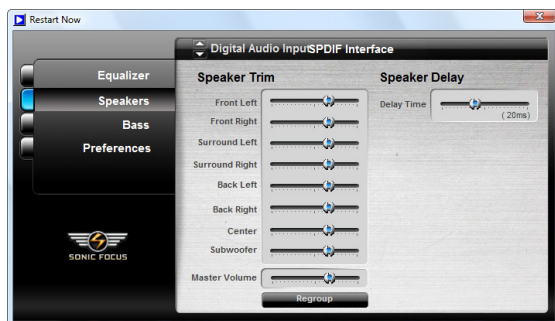

## Bass (Basses)

Permet de gérer les basses.

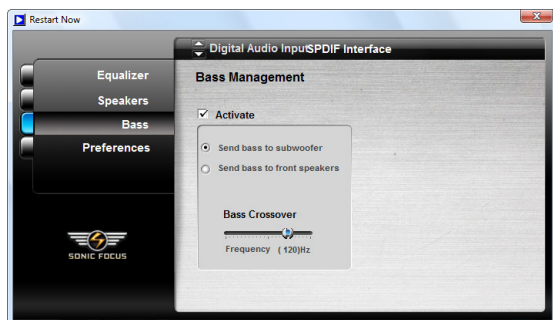

## Preferences (Préférences)

Affiche les options de préférence de cet utilitaire, les informations de version, les options AudioESP, etc.

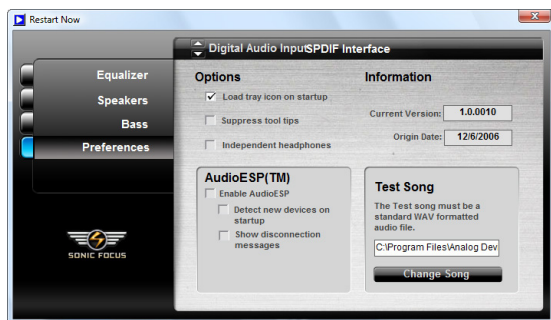



## B. SoundMAX

Si vous utilisez Windows® XP, depuis la barre des tâches, double-cliquez sur l'icône SoundMAX® pour afficher le panneau de contrôle SoundMAX®.



### Assistant de configuration audio

En cliquant sur l'icône  du panneau de contrôle de l'utilitaire SoundMAX, vous pouvez aisément configurer vos paramètres audio. Suivez simplement les instructions apparaissant à l'écran pour profiter du son haute définition.

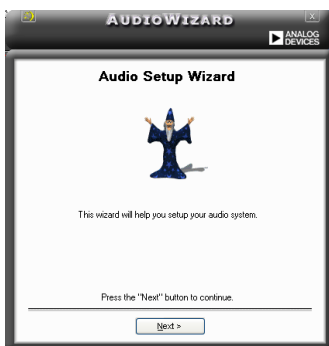

### Jack configuration

Cet écran vous aide à configurer les ports audio de votre PC, selon les périphériques audio installés.

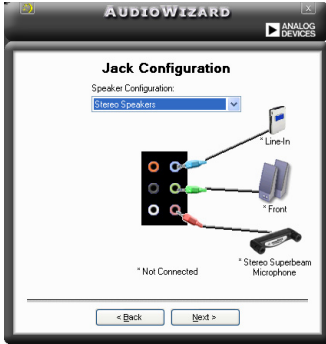

### Adjust speaker volume

Cet écran vous aide à ajuster le volume des haut-parleurs. Cliquez sur le bouton Test pour tester les changements effectués.



### Adjust microphone volume

Cet écran vous permet d'ajuster le volume du microphone. Vous devrez lire un texte pour permettre à AudioWizard d'ajuster le volume en fonction de votre voix.



## Preferences



Cliquez sur l'icône pour accéder à la page Preferences (Préférences). Cette page vous permet de changer certains paramètres audio.

### General

Cliquez sur l'onglet General (Général) pour sélectionner vos périphériques de lecture et d'enregistrement audio, activer/désactiver la fonction AudioESP™, et activer/désactiver la sortie audio numérique.

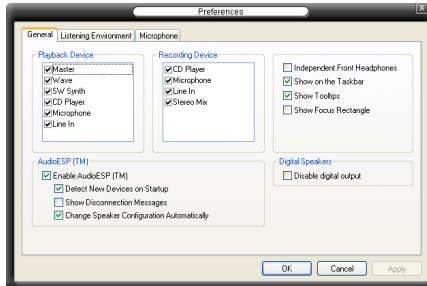

### Listening Environment options

Cliquez sur l'onglet Listening Environment (Environnement d'écoute) pour optimiser les paramètres d'entrée de votre microphone.

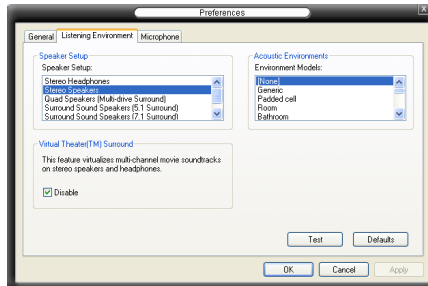

### Microphone options

Cliquez sur l'onglet Microphone vous permet d'optimiser les paramètres de votre entrée microphone.

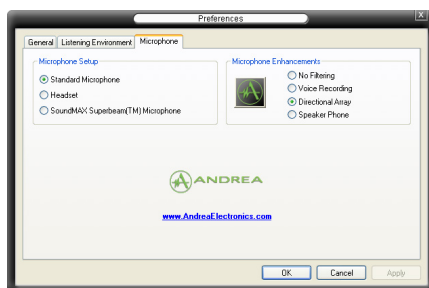

### 5.3.4 ASUS PC Probe II

PC Probe II est un utilitaire qui contrôle l'activité des composants cruciaux de l'ordinateur ; il détecte et vous avertit de tout problème survenant sur l'un de ces composants. PC Probe II surveille entre autres la vitesse de rotation des ventilateurs, la température du CPU, et les voltages du système. Puisque PC Probe II est un logiciel, vous pouvez commencer à surveiller l'activité du système dès sa mise sous tension. Grâce à cet utilitaire, vous serez assuré que votre ordinateur fonctionne dans des conditions d'opération saines.

#### Installer PC Probe II

Pour installer PC Probe II sur votre ordinateur :

1. Insérez le DVD de support dans le lecteur optique. L'onglet **Drivers** apparaîtra si l'Exécution automatique est activée.



Si l'Exécution automatique n'est pas activée sur votre ordinateur, parcourez le DVD de support pour repérer le fichier setup.exe du dossier ASUS PC Probe II. Double-cliquez sur le fichier setup.exe pour lancer l'installation.

2. Cliquez sur l'onglet **Utilities** (Utilitaires), puis cliquez sur **ASUS PC Probe II**.
3. Suivez les instructions à l'écran pour procéder à l'installation.

#### Lancer PC Probe II

Vous pouvez lancer PC Probe II immédiatement après l'installation, ou à tout moment depuis le Bureau de Windows®.

Pour lancer PC Probe II depuis le Bureau de Windows®, cliquez sur **Démarrer > Programmes > ASUS > PC Probe II > PC Probe II v1.00.43**. Le menu principal de PC Probe II apparaîtra.

Après avoir lancé l'application, l'icône PC Probe II apparaîtra dans la barre de notification de Windows®. Cliquez sur cette icône pour fermer ou restaurer la fenêtre de PC Probe II.







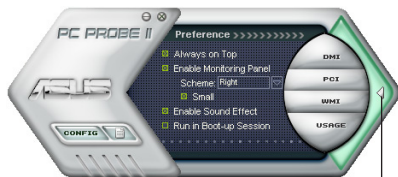

#### Utiliser PC Probe II

##### *Menu principal*

Le menu principal de PC Probe II vous permet de visualiser l'état actuel de votre système et de modifier la configuration de l'utilitaire. Le menu principal affiche par défaut la section **Preference**. Vous pouvez fermer ou afficher la section **Preference** en cliquant sur le triangle à la droite du menu principal.



Cliquer pour fermer la section **Preference**

Bouton	Fonction
	Affiche le menu Configuration
	Affiche le menu Report
	Affiche le menu Desktop Management Interface
	Affiche le menu Peripheral Component Interconnect
	Affiche le menu Windows Management Instrumentation
	Affiche la fenêtre d'activité du disque dur, de la mémoire, et du CPU
	Affiche/Masque la section Preference
	Réduit la fenêtre de l'application
	Ferme l'application

### Capteur d'alerte

Quand un capteur système détecte un problème, le côté droit du menu principal devient rouge, comme le montre l'illustration ci-dessous.

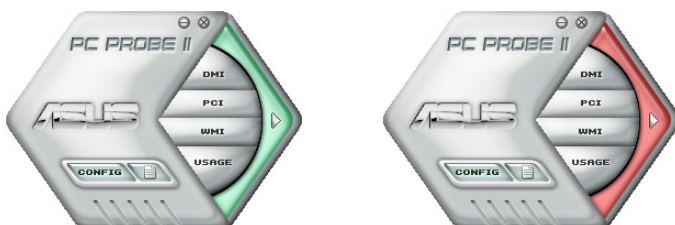

Le panneau de surveillance de ce capteur devient également rouge. Se référer à la section **Panneaux de surveillance** pour plus de détails.

### Préférences

Vous pouvez personnaliser l'application via la section Preference du menu principal. Cochez ou décochez les préférences pour les activer ou les désactiver.

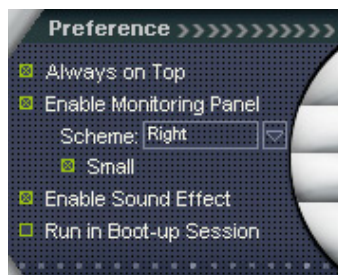

## Panneaux de surveillances du matériel

Ces panneaux affichent les statistiques actuelles d'un capteur système, telle que la rotation des ventilateurs, la températures du CPU, ou les voltages.

Ces panneaux disposent de deux modes d'affichage : hexagonal (grand) et rectangulaire (petit). Quand vous cochez l'option **Enable Monitoring Panel** dans la section Preference, les panneaux de surveillances apparaissent alors sur le Bureau de votre ordinateur.



Grand affichage



Petit affichage

### Modifier la position des panneaux de surveillance

Pour modifier la position des panneaux de surveillance sur le Bureau, cliquez sur le bouton en forme de flèche descendante dans **Scheme options**, puis sélectionnez une position dans la liste. Cliquez sur OK quand vous avez terminé.

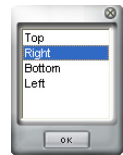

### Déplacer les panneaux de surveillance

Les panneaux de surveillance se déplacent de manière solidaire. Si vous souhaitez isoler un panneau du groupe, cliquez sur l'icône en forme d'aimant.

Vous pouvez maintenant déplacer ou repositionner le panneau sélectionné de manière indépendante.

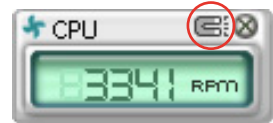

### Ajuster le seuil d'un capteur

Vous pouvez ajuster la valeur-seuil d'un capteur en cliquant sur les boutons ci-contre, mais également via le menu **Config**.

En mode d'affichage rectangulaire (petit), vous ne pouvez ajuster la valeur-seuil d'un capteur.

Cliquer pour augmenter la valeur

Cliquer pour diminuer la valeur



### Alerte des capteurs de surveillance

Un capteur de surveillance devient rouge quand la valeur d'un composant est inférieur ou supérieur à la valeur-seuil. Se référer aux illustrations ci-dessous.



Grand affichage



Petit affichage

### Navigateur WMI

Cliquez sur **WMI** pour afficher le navigateur WMI (Windows Management Instrumentation). Ce navigateur affiche les différentes informations de gestion de Windows®. Cliquez sur un élément du panneau gauche pour afficher les informations sur le panneau droit. Cliquez sur le signe plus (+) précédant **WMI Information** pour afficher les

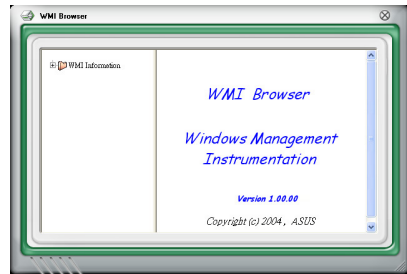

Vous pouvez agrandir ou réduire la taille du navigateur en déplaçant le coin inférieur droit de la fenêtre.

### Navigateur DMI

Cliquez sur **DMI** pour afficher le navigateur DMI (Desktop Management Interface). Ce navigateur affiche les différentes informations de l'ordinateur. Cliquez sur le signe plus (+) précédant DMI Information pour afficher les informations disponibles.

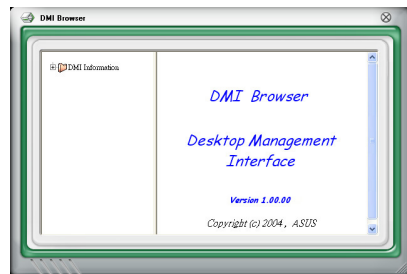



## Navigateur PCI

Cliquez sur **PCI** pour afficher le navigateur PCI (Peripheral Component Interconnect). Ce navigateur fournit des informations concernant les périphériques PCI installés sur votre ordinateur. Cliquez sur le signe plus (+) précédant **PCI Information** pour afficher les informations disponibles.

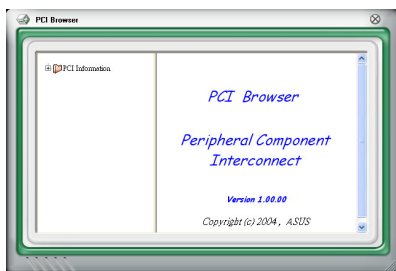

## Usage

Le navigateur **Usage** affiche en temps réel les informations concernant l'utilisation du CPU, de l'espace disque, et de la mémoire. Cliquez sur **USAGE** pour afficher le navigateur Usage.

### Utilisation du CPU

L'onglet **CPU** affiche en temps réel l'utilisation du CPU grâce à un graphique linéaire. Si le CPU intègre la technologie Hyper-Threading, deux lignes graphiques distinctes affichent le fonctionnement des deux processeurs logiques.

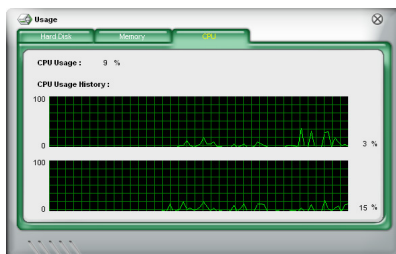

### Utilisation de l'espace disque

L'onglet **Hard Disk** affiche l'espace disque utilisé et disponible. Le panneau gauche affiche la liste des lecteurs logiques. Cliquez sur le disque dur dont vous souhaitez visualiser les informations (panneau droit). Le graphique de type camembert au bas de la fenêtre représente l'espace disque utilisé (bleu) et disponible.

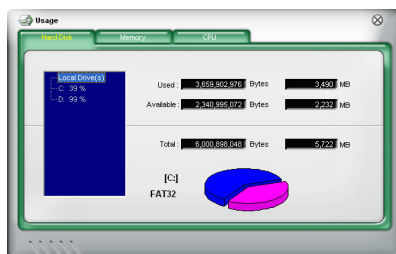

### Utilisation de la mémoire

L'onglet **Memory** affiche la mémoire utilisée, et disponible. Le graphique de type camembert au bas de la fenêtre représente la mémoire utilisée (bleu) et disponible.

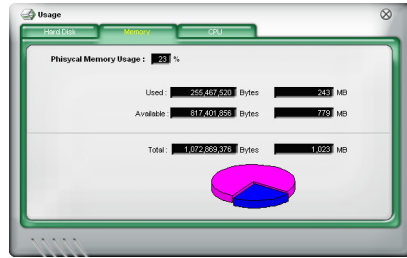

## Configurer PC Probe II

Cliquez sur **CONFIG** pour visualiser et ajuster les valeurs-seuil des capteurs. Le menu **Config** dispose de deux onglets : **Sensor/Threshold** et **Preference**. L'onglet **Sensor/Threshold** permet d'activer les capteurs et d'ajuster leur valeur-seuil. L'onglet **Preference** permet de personnaliser les alertes des capteurs, et changer l'échelle des températures.

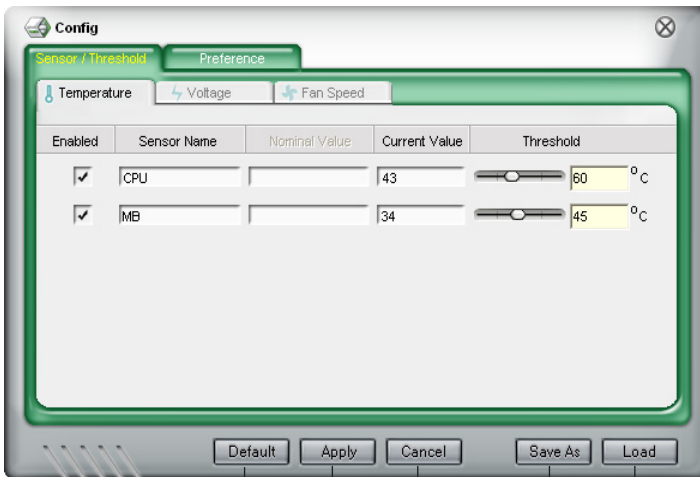

Charge la valeur-seuil par défaut de chaque capteur

Applique vos changements

Annule/ ignore vos changements

Charge la configuration enregistrée  
Enregistrez votre configuration

### 5.3.5 ASUS AI Suite

ASUS AI Suite vous permet de lancer en toute simplicité les utilitaires AI Gear 3, AI Booster, AI Nap, et Q-Fan 2.



Installez d'abord le pilote **ASUS EPU + AI Gear 3** avant d'installer l'utilitaire ASUS AI Suite. Sinon, ASUS AI Suite ne pourra pas fonctionner correctement.

#### Installer AI Suite

Pour installer AI Suite sur votre ordinateur:

1. Placez le DVD de support dans le lecteur optique. L'onglet d'installation des pilotes apparaît si vous avez activé l'Exécution automatique.
2. Cliquez sur l'onglet Utilitaires, puis cliquez sur **AI Suite**.
3. Suivez les instructions apparaissant à l'écran pour terminer l'installation.

#### Démarrer AI Suite

Vous pouvez démarrer AI Suite immédiatement après son installation ou à tout moment depuis le bureau de Windows®.

Pour lancer AI Suite depuis le bureau de Windows®, cliquez sur **Démarrer > Tous les programmes > ASUS > AI Suite > AI Suite v1.xx.xx**. Le menu principal de AI Suite apparaît.

Une fois l'application lancée, l'icône AI Suite apparaîtra sur la barre des tâches de Windows®. Cliquez sur cette icône pour fermer ou restaurer l'application.

#### Utiliser AI Suite

Cliquez sur l'icône AI Gear 3, AI Nap, AI Booster, ou Q-Fan 2 pour lancer l'utilitaire, ou cliquez sur l'icône Normal pour restaurer l'état normal du système.

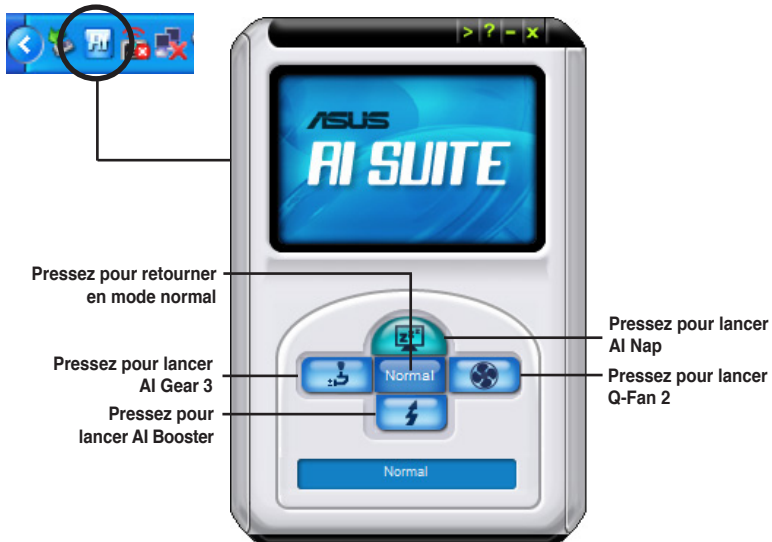

## Boutons d'autres fonctions

Cliquez sur l'icône  située sur le côté droit de la fenêtre principale pour ouvrir la fenêtre de surveillance.

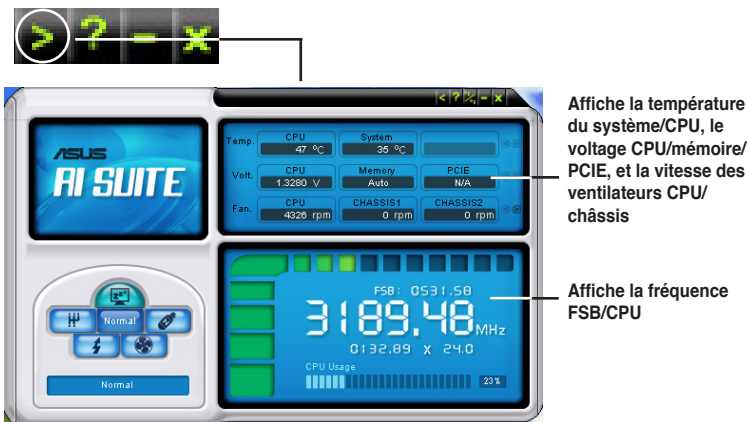

Cliquez sur l'icône  pour basculer entre un affichage de la température en degrés Centigrade ou en degrés Fahrenheit.



### 5.3.6 ASUS AI Gear 3 (ASUS EPU Utility)

ASUS AI Gear 3 est un utilitaire conçu pour configurer et supporter les fonctions ASUS EPU (Energy Processing Unit). Cet utilitaire simple d'utilisation offre quatre options de performances système vous permettant d'ajuster la fréquence du processeur et la tension VCore pour minimiser les nuisances sonores du système et la consommation électrique.

Après avoir installé ASUS AI Gear 3 depuis le DVD de support accompagnant votre carte mère, vous pouvez lancer AI Gear en double-cliquant sur l'icône AI Gear 3 située dans la barre des tâches de Windows.

Manoeuvrez le levier sur le mode de performance vous convenant le mieux.

- Cliquez sur l'un des modes disponibles: **Turbo**, **Hautes performances**, **Performances standards**, **Economie d'énergie standard** et **Economie d'énergie maximale**. OU
- Cliquez sur le bouton **Calibration** et passez en mode **Auto** pour permettre à AI Gear 3 d'ajuster automatiquement les performances du système selon la charge du CPU.
- En mode **Auto**, cliquez sur le bouton **Paramètres** pour configurer le passage du système en mode AI Nap.

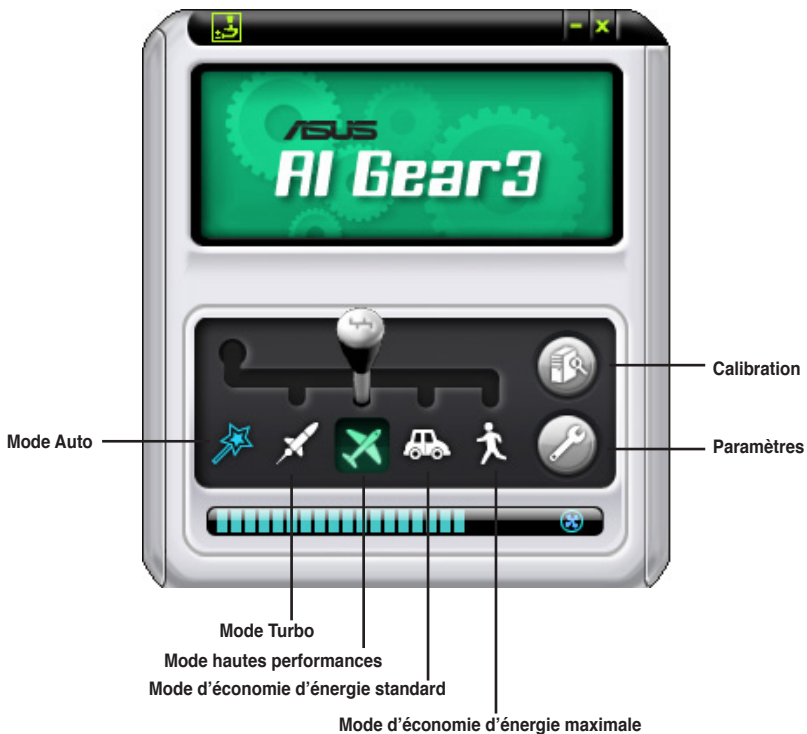

### 5.3.7 ASUS AI Nap

Cette fonction vous permet de réduire la consommation électrique de votre ordinateur lorsque vous êtes absent. Activez cette fonction pour faire des économies d'énergie et réduire le niveau sonore émis par votre système.

Après avoir installé AI Nap depuis le DVD de support accompagnant votre carte mère, vous pouvez lancer l'utilitaire en double-cliquant sur l'icône AI Nap située dans la barre des tâches de Windows. Cliquez sur **Yes** (oui) lors de l'affichage du menu de confirmation.



Pour quitter AI Nap, appuyez sur le bouton d'alimentation du système ou sur un bouton de la souris, puis appuyez sur **Yes** (oui) lors de l'affichage du menu de confirmation.

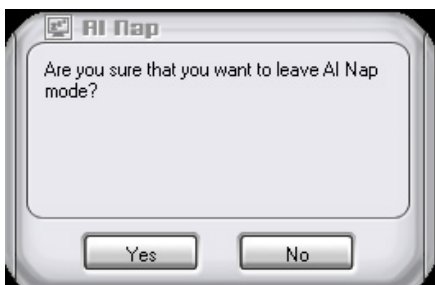

---

Pour changer la configuration du bouton d'alimentation de AI Nap, faites un clic droit sur l'icône **AI Suite** depuis la barre des tâches, puis sélectionnez **AI Nap** et cliquez sur le bouton **Use power button**. Décochez cette option pour rétablir la configuration d'origine.

---

### 5.3.8 ASUS Q-Fan 2

ASUS Q-Fan 2 permet de régler le niveau de performance du ventilateur du CPU ou du châssis pour un fonctionnement plus efficace du système. Après avoir activé la fonction Q-Fan, les ventilateurs peuvent être réglés de manière à s'ajuster automatiquement selon la température et décroître ou accroître la vitesse des ventilateurs.

Après avoir installé AI Nap depuis le CD de support accompagnant votre carte mère, vous pouvez lancer l'utilitaire en double-cliquant sur l'icône Ai Suite située dans la barre des tâches de Windows puis sur le bouton Q-Fan.

Cliquez sur le menu déroulant pour afficher les ventilateurs disponibles. Sélectionnez **CPU Q-FAN 2** ou **CHASSIS Q-FAN 2**. Cliquez sur la case **Enable Q-Fan 2** pour activer cette fonction.



Une liste de profils apparaît après avoir coché la case **Enable Q-Fan 2**. Cliquez sur le menu déroulant et sélectionnez un profil. Le mode **Optimal** ajuste la vitesse des ventilateurs selon la température; le mode **Silent** réduit la vitesse des ventilateurs pour un fonctionnement silencieux; le mode **Performance** accroît la vitesse des ventilateurs pour un meilleur refroidissement.



Cliquez sur **Apply** (appliquer) pour sauvegarder la configuration.

### 5.3.9 ASUS AI Booster

L'application ASUS Ai Booster vous permet d'overclocker le CPU sous Windows® sans avoir à accéder au BIOS.

Après avoir installé AI Booster depuis le CD de support accompagnant votre carte mère, vous pourrez lancer l'utilitaire en double-cliquant sur l'icône Ai Suite située dans la barre des tâches de Windows puis sur le bouton Ai Booster.

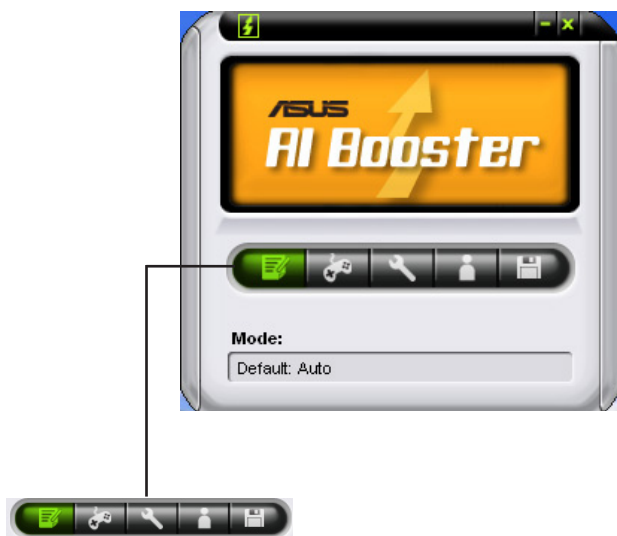

Les options de la barre des tâches vous permettent d'utiliser les paramètres par défaut, d'ajuster la fréquence CPU/Mémoire/PCI-E manuellement, ou de créer vos propres paramètres d'overclocking.



## 5.3.10 ASUS AI Direct Link

ASUS AI Direct Link permet de créer un réseau de communication entre ordinateurs via un câble réseau pour le partage de fichiers à haut débit. Vous devez d'abord connecter deux ordinateurs (l'un d'eux devant être un produit ASUS) à l'aide d'un câble réseau, puis installer l'utilitaire sur les deux ordinateurs pour pouvoir activer la fonction AI Direct Link.



- Si disponible, désactivez votre pare-feu (autre que celui de Windows) avant d'utiliser AI Direct Link.
- Le débit est limité si vous utilisez une carte réseau 10/100.

### Utiliser AI Direct Link

Pour activer le dossier de réception:

1. Dans la barre des tâches de Windows®, faites un clic droit sur l'icône AI Direct Link  et sélectionnez **Incoming folder > Enable incoming folder.**



Sous Windows XP Edition Familiale, cliquez sur **Steps of enabling file sharing** (Étapes d'activation du partage de fichiers) lorsque la fenêtre contextuelle ci-contre apparaît et suivez les instructions à l'écran pour activer le dossier de réception.

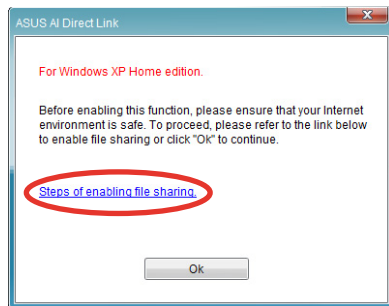

2. Pour sécuriser la connexion à votre dossier partagé, sélectionnez **Use my account** (Utiliser mon compte) et entrez un nom d'utilisateur et un mot de passe. Sinon, sélectionnez **Use public account** (Utiliser un compte publique).



Pour plus de sécurité, il est recommandé de définir un nom d'utilisateur et un mot de passe.

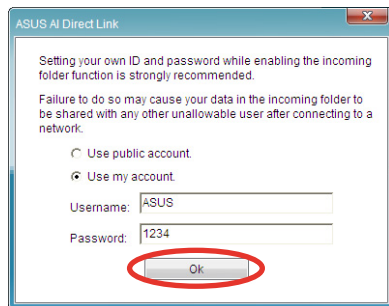

3. Cliquez sur **OK** pour voir apparaître le message "Ready for incoming" (Prêt pour la réception de fichiers).



Pour désactiver le dossier de réception, sélectionnez **Incoming folder > Disable incoming folder.**

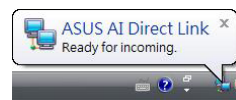

- Faites un clic droit sur l'icône AI Direct Link et sélectionnez **Incoming folder > Open incoming folder** pour ouvrir le dossier **AIDirectLinkIncoming**. Placez les fichiers à partager dans ce dossier. Seul un utilisateur autorisé a plein accès à ce dossier.

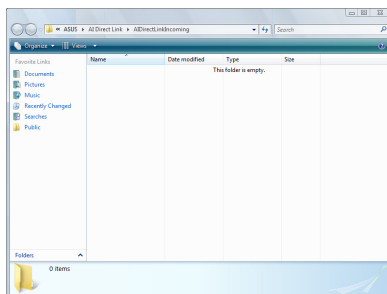

L'emplacement par défaut du dossier AIDirectLinkIncoming est C:\Program Files\ASUS\AI Direct Link. Pour modifier son emplacement, désactivez d'abord le dossier de réception. Puis, sélectionnez **Incoming folder > Change incoming folder** pour ouvrir les répertoires du système. Déplacez le dossier AIDirectLinkIncoming dans un autre répertoire.

Pour connecter un autre ordinateur:



Cette fonction n'est disponible que pour les produits ASUS.

- Dans la barre des tâches de Windows®, faites un clic droit sur l'icône AI Direct Link et sélectionnez **Connect** (Connexion). L'écran ci-contre apparaît.
- Cliquez sur **Refresh** (Rafraîchir). L'utilitaire lancera la recherche d'un ordinateur connecté.
- Le nom de l'ordinateur trouvé est listé. Cliquez sur **Open** (Ouvrir) pour ouvrir son dossier partagé.

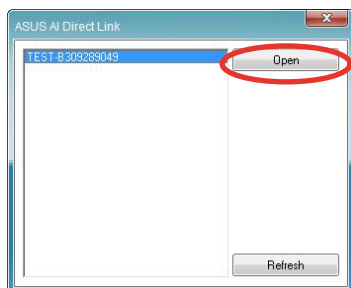
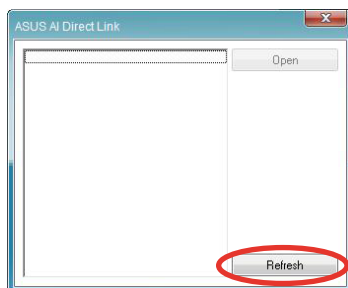

- Si nécessaire, entrez un nom d'utilisateur et un mot de passe. Cliquez sur **OK** pour vous connecter à son dossier partagé.

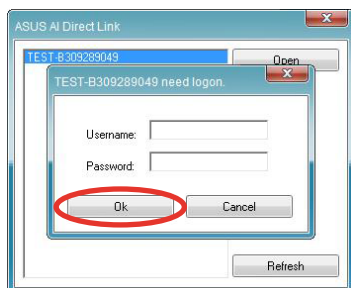

## 5.4 Configurations RAID

La carte mère incorpore un contrôleur RAID sur le Southbridge Intel® ICH9R permettant de configurer des disques durs IDE et Serial ATA en ensembles RAID.

### 5.4.1 RAID definitions

**RAID 0 (Data striping)** optimise deux disques durs identiques pour lire et écrire les données en parallèle. Deux disques durs accomplissent la même tâche comme un seul disque mais à un taux de transfert de données soutenu, le double de celui d'un disque dur unique, améliorant ainsi beaucoup l'accès aux données et au stockage. L'utilisation de deux disques durs neufs et identiques est nécessaire pour cette configuration.

**RAID 1 (Data mirroring)** fait une copie à l'identique des données d'un disque vers un second disque. Si un disque est défaillant, le logiciel de gestion de l'ensemble RAID redirige toutes les applications vers le disque opérationnel restant qui contient une copie des données de l'autre disque. Cette configuration RAID offre une bonne protection des données, et augmente la tolérance aux pannes de l'ensemble du système. Utilisez deux nouveaux disques pour cette configuration, ou un disque neuf et un disque existant. Le nouveau disque doit être de la même taille ou plus large que le disque existant.

**RAID 10** est une combinaison de *data striping* et *data mirroring* sans parité (redondance des données) à calculer et écrire. Grâce à RAID 0+1, vous bénéficiez des avantages combinés des configurations RAID 0 et RAID 1. Utilisez quatre nouveaux disques pour cette configuration, ou un disque existant et trois nouveaux disques.

**RAID 5** répartit en bandes les données et les informations de parité entre 3 disques durs, voire plus. Les avantages de la configuration RAID 5 incluent de meilleures performances des disques durs, la tolérance aux pannes, et des capacités de stockage plus importantes. La configuration RAID 5 convient particulièrement aux processus de transaction, aux applications de bases de données professionnelles, à la planification des ressources de l'entreprise, et autres systèmes internes. Utilisez au moins trois disques identiques pour cette configuration.

**Intel® Matrix Storage.** La technologie Intel® Matrix Storage supportée par l'ICH8R vous permet de créer un ensemble RAID 0, RAID 1, RAID 5 et RAID 10 pour améliorer les performances du système et la sécurité des données. Vous pouvez aussi combiner des ensembles RAID pour accroître les performances et la capacité de stockage, ou prévenir la perte de données grâce à la combinaison des différentes fonctions de chaque ensemble RAID.



---

Si vous souhaitez démarrer le système depuis un disque dur qui est inclus dans un ensemble RAID, copiez au préalable le pilote RAID depuis le DVD de support sur une disquette ou un disque flash USB avant d'installer une OS sur le disque dur sélectionné. Consulter la section "**5.5 Créer une disquette du pilote RAID**" pour plus de détails.

---

## 5.4.2 Installer des disques durs Serial ATA (SATA)

Cette carte mère supporte des disques durs SATA. Pour de meilleures performances, installez des disques durs identiques avec la même capacité et du même modèle pour une configuration RAID.

Pour installer des disques durs SATA pour une configuration RAID:

1. Installez les disques SATA dans les baies du châssis.
2. Connectez les câbles SATA.
3. Connectez le câble d'alimentation SATA au connecteur d'alimentation de chaque disque dur.

## 5.4.3 Configuration RAID Intel®

La carte mère supporte les configurations RAID 0, RAID 1, RAID 5, RAID 10 (0+1) et Intel® Matrix avec des disques durs Serial ATA via le Southbridge Intel® ICH9R.

### Définir l'élément RAID dans le BIOS

Vous devez définir l'élément RAID dans le BIOS avant de créer un ensemble RAID. Pour ce faire :

1. Entrez dans le BIOS durant le POST.
2. Dans Main Menu, sélectionnez **SATA Configuration**, puis appuyez sur <Entrée>.
3. Sélectionnez l'élément **Configure SATA As**, puis pressez <Entrée> afin d'afficher les options de configuration.
4. Sélectionnez [RAID] dans les options de l'élément **Configure SATA As**, puis pressez <Entrée>.
5. Sélectionnez l'élément **Onboard Serial-ATA BOOTROM**, appuyez sur <Entrée>, puis sélectionnez **Enabled**.
6. Enregistrez vos modifications, puis quittez le BIOS.



---

Se référer au manuel de l'ordinateur ou de la carte mère pour plus de détail concernant l'accès et la navigation dans le BIOS.

---

## L'utilitaire Intel® Matrix Storage Manager Option ROM

L'utilitaire Intel® Matrix Storage Manager Option ROM vous permet de créer des ensembles RAID 0, RAID 1, RAID 10 (RAID 0+1), et RAID 5 à partir de disques durs Serial ATA, reliés aux connecteurs Serial ATA et supportés par le Southbridge.

Pour entrer dans l'utilitaire Intel® Application Accelerator RAID Option ROM :

1. Installez les disques durs Serial ATA.
2. Allumez l'ordinateur.
3. Au POST, pressez <Ctrl+I> pour afficher le menu principal de l'utilitaire.

```
Intel(R) Matrix Storage Manager Option ROM v5.0.0.1032 ICH8R wRAID5
Copyright(C) 2003-05 Intel Corporation. All Rights Reserved.

[ MAIN MENU ]
1. Create RAID Volume
2. Delete RAID Volume
3. Reset Disks to Non-RAID
4. Exit

[ DISK/VOLUME INFORMATION ]

RAID Volumes:
None defined.

Physical Disks:
Port Drive Model      Serial #              Size      Type/Status(Vol ID)
0  XXXXXXXXXXXX        XXXXXXXX             XX.XXGB  Non-RAID Disk
1  XXXXXXXXXXXX        XXXXXXXX             XX.XXGB  Non-RAID Disk
2  XXXXXXXXXXXX        XXXXXXXX             XX.XXGB  Non-RAID Disk
3  XXXXXXXXXXXX        XXXXXXXX             XX.XXGB  Non-RAID Disk

[↑↓]-Select      [ESC]-Exit      [ENTER]-Select Menu
```

Les touches de navigation au bas de l'écran vous permettent de vous déplacer entre les menus et de sélectionner les options de ces derniers.



Les écrans RAID du BIOS de cette section sont présentés en guise d'illustrations, et peuvent différer de ceux que vous avez à l'écran.

## Créer un ensemble RAID 0 (striped)

Pour créer un ensemble RAID 0 :

1. Dans le menu principal de l'utilitaire, sélectionnez **1. Create RAID Volume**, puis pressez <Entrée>. L'écran suivant apparaîtra.

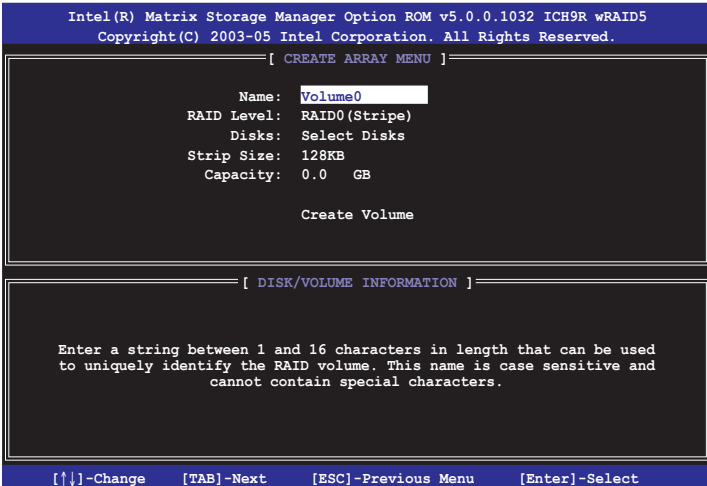

2. Saisissez un nom pour l'ensemble RAID 0, puis pressez <Entrée>.
3. Quand l'élément **RAID Level** est surligné, pressez sur les flèches haut/bas pour sélectionner **RAID 0 (Stripe)**, puis pressez <Entrée>.
4. Quand l'élément **Disks** est surligné, pressez <Entrée> pour sélectionner les disques durs à configurer en ensemble RAID. La fenêtre contextuelle ci-dessous apparaîtra.

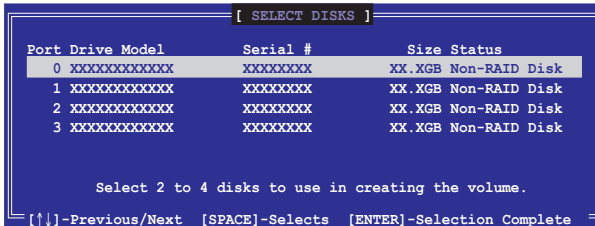

5. Utilisez les flèches haut-bas pour mettre un disque en surbrillance, puis pressez <Espace> pour le sélectionner. Un petit triangle distinguera ce disque. Pressez <Entrée> pour terminer votre sélection.

- Utilisez les flèches haut/bas pour sélectionner la taille des segments de l'ensemble RAID 0, puis appuyez sur <Entrée>. Les valeurs s'échelonnent entre 4 Ko et 128 Ko. La taille par défaut est 128 Ko.



---

**TRUC :** Pour les serveurs, il est recommandé d'utiliser une taille de segment plus faible. Pour les ordinateurs multimédia essentiellement dédiés à l'édition audio et vidéo, une plus grande taille de segment est recommandée pour des performances optimales.

---

- Saisissez la taille désirée de l'ensemble RAID, puis appuyez sur <Entrée>. La valeur par défaut indique la capacité maximale autorisée.
- Appuyez sur <Entrée> quand l'élément **Create Volume** est surligné. Le message d'avertissement suivant apparaîtra.



- Appuyez sur <Y> pour créer l'ensemble RAID et retourner au menu principal, ou <N> pour retourner au menu Create Volume.

## Créer un ensemble RAID 1 (mirrored)

Pour créer un ensemble RAID 1 :

1. Dans le menu principal de l'utilitaire, sélectionnez **1. Create RAID Volume**, puis pressez <Entrée>. L'écran suivant apparaîtra.

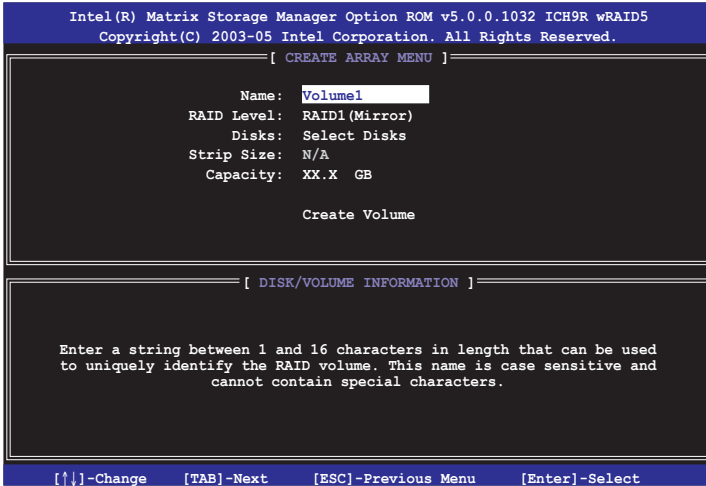

2. Saisissez un nom pour l'ensemble RAID 1, puis pressez <Entrée>.
3. Quand l'élément **RAID Level** est surligné, pressez sur les flèches haut/bas pour sélectionner **RAID 1 (Mirror)**, puis pressez <Entrée>.
4. Quand l'élément **Capacity** est surligné, saisissez la taille désirée de l'ensemble RAID, puis pressez <Entrée>. La valeur par défaut indique la capacité maximale autorisée.
5. Pressez <Entrée> quand l'élément **Create Volume** est surligné. Le message d'avertissement suivant apparaîtra.



6. Pressez <Y> pour créer l'ensemble RAID et retourner au menu principal, ou <N> pour retourner au menu Create Volume.



## Créer un ensemble RAID 10 (RAID 0+1)

Pour créer un ensemble RAID 10:

1. Dans le menu principal de l'utilitaire, sélectionnez **1. Create RAID Volume**, puis pressez <Entrée>. Cet écran apparaît.

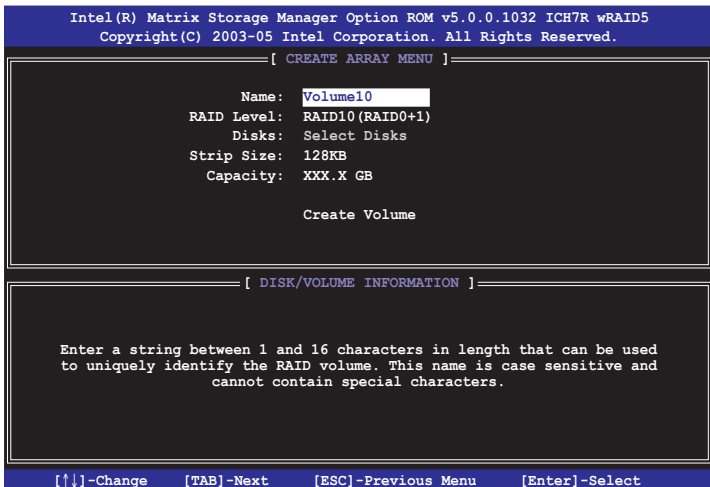

2. Indiquez un nom pour l'ensemble RAID 10 puis pressez <Entrée>.
3. Lorsque l'élément **RAID Level** est sélectionné, pressez la flèche haut/bas pour sélectionner **RAID 10(RAID0+1)** puis pressez <Entrée>.
4. Lorsque l'élément **Strip Size** est sélectionné, pressez la flèche haut/bas pour sélectionner la taille de striping pour la matrice RAID 10, puis pressez <Entrée>. Les valeurs de la taille de striping vont de 4 Ko à 128 Ko. La taille de Striping par défaut est 64 Ko.



**ASTUCE:** Nous vous recommandons une taille de Striping plus faible pour les systèmes Serveurs et une taille plus élevée pour les systèmes d'ordinateur multimédia utilisés principalement pour l'édition audio et vidéo.

5. Saisissez la capacité du volume RAID que vous voulez puis pressez <Entrée> lorsque l'élément Capacity est sélectionné. La valeur par défaut indique la capacité maximum autorisée.

6. Pressez <Entrée> lorsque l'item **Create Volume** est sélectionné. Ce message d'avertissement apparaîtra.

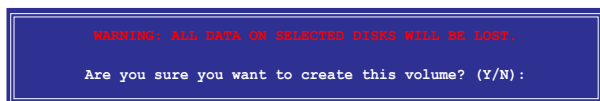

7. Pressez <Y> pour créer le volume RAID et revenir sur le menu principal ou <N> pour revenir sur le menu Create Volume.

## Créer un ensemble RAID 5 (parité)

Pour créer un ensemble RAID 5 :

1. Dans le menu principal de l'utilitaire, sélectionnez **1. Create RAID Volume**, puis pressez <Entrée>. Cet écran apparaît.



2. Indiquez un nom pour l'ensemble RAID 5 puis pressez <Entrée>.
3. Lorsque l'élément **RAID Level** est sélectionné, pressez la flèche haut/bas pour sélectionner **RAID 5(Parity)**, puis pressez <Entrée>.

4. L'élément Disks est sélectionné, pressez <Entrée> pour sélectionner les disques durs à configurer en RAID. La fenêtre pop-up suivante apparaîtra.

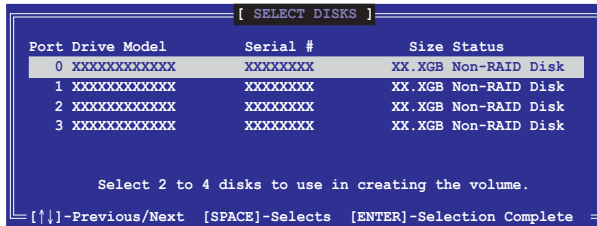

5. Utilisez la touche flèche haut/bas pour sélectionner le disque que vous voulez configurer, puis pressez <Espace> pour sélectionner. Une petite marque en forme de triangle marque le disque sélectionné. Pressez <Entrée> après avoir terminé votre sélection.
6. Lorsque l'élément **Strip Size** est sélectionné, pressez la flèche haut/bas pour sélectionner la taille de striping pour la matrice RAID 5, puis pressez <Entrée>. Les valeurs disponibles pour la taille de striping vont de 4Ko à 128Ko. La taille de Striping par défaut est 64 Ko.



**ASTUCE:** Nous vous recommandons une taille de Striping plus faible pour les systèmes Serveurs et une taille plus élevée pour les systèmes d'ordinateur multimédia utilisés principalement pour l'édition audio et vidéo.

7. Saisissez la capacité du volume RAID que vous voulez puis pressez <Entrée> lorsque l'item **Capacity** est sélectionné. La valeur par défaut indique la capacité maximum autorisée.
8. Pressez <Entrée> lorsque l'élément **Create Volume** est sélectionné. Ce message d'avertissement apparaîtra.

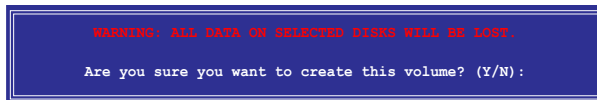

9. Pressez <Y> pour créer le volume RAID et revenir sur le menu principal ou <N> pour revenir sur le menu Create Volume.

## 5.5 Créer une disquette du pilote RAID

Une disquette avec le pilote RAID est exigée lors de l'installation du système d'exploitation Windows® XP sur un disque dur faisant partie d'un ensemble RAID. Pour Windows Vista, vous pouvez créer un(e) disque(tte) du pilote RAID avec une disquette ou un disque USB.

### 5.5.1 Créer une disquette du pilote RAID sans accéder à l'OS

Pour créer une disquette du pilote RAID/SATA sans accéder à l'OS:

1. Démarrez votre ordinateur.
2. Appuyez sur <Suppr> lors du POST pour accéder au BIOS.
3. Configurez le lecteur optique comme périphérique de boot primaire.
4. Insérez le DVD de support dans le lecteur optique.
5. Sauvegardez les changements et quittez le BIOS.
6. Appuyez sur n'importe quelle touche lorsque le système affiche le message suivant "Press any key to boot from the optical drive."
7. Lorsque le menu apparaît, appuyez sur <1> pour créer une disquette du pilote RAID.
8. Insérez une disquette formatée dans le lecteur de disquettes puis appuyez sur <Entrée>.
9. Suivez les instructions apparaissant à l'écran pour achever la procédure.

### 5.5.2 Créer une disquette du pilote RAID sous Windows®

Pour créer une disquette du pilote RAID sous Windows®:

1. Démarrez Windows®.
2. Placez le DVD de support de la carte mère dans le lecteur optique.
3. Cliquez sur le menu **Make Disk**, puis sur **Intel ICH9 32/64bit RAID/AHCI Driver** pour créer une disquette du pilote RAID Intel® ICH9R.
4. Insérez une disquette ou un disque flash USB dans le lecteur de disquettes ou sur le port USB.
5. Suivez les instructions apparaissant à l'écran pour achever la procédure.



---

Protégez la disquette en écriture pour éviter une éventuelle infection par virus.

---

Pour installer le pilote RAID:

1. Lors de l'installation de l'OS, le système vous demande de presser la touche F6 pour installer un pilote SCSI ou RAID tiers.
2. Appuyez sur <F6> puis insérez la disquette contenant le pilote RAID dans le lecteur de disquettes.
3. Lorsqu'il vous ait demandé de sélectionner un adaptateur SCSI à installer, assurez-vous de sélectionner **ICH9R**.
4. Suivez les instructions apparaissant à l'écran pour achever la procédure.

Pour installer le pilote RAID sous Windows® Vista:

1. Insérez/connectez la disquette/disque flash USB contenant le pilote RAID dans le lecteur de disquette/port USB.
2. Lors de l'installation du système d'exploitation, sélectionnez Intel ICH9R.
3. Suivez les instructions apparaissant à l'écran pour achever la procédure.



Ce chapitre décrit la fonction ATI CrossFire™ et explique comment installer des cartes graphiques compatibles avec la technologie CrossFire™.

# 6 Support de la technologie ATI® CrossFire™

6.1	Vue générale.....	6-1
6.2	Installer des cartes graphiques CrossFire™ .....	6-2
6.3	Informations logicielles.....	6-5



## 6.1 Vue générale

La carte mère supporte la technologie ATI® CrossFire™ qui vous permet d'installer des cartes graphiques multi-GPU (Graphics Processing Unit). Veuillez suivre les procédures d'installation de cette section.

### 6.1.1 Configuration requise

- Carte graphique CrossFire™ Edition (Maître)
- Carte graphique CrossFire™-ready (Esclave)
- Carte mère CrossFire™-ready
- Assurez-vous que l'alimentation peut fournir la quantité minimale d'énergie requise par le système. Voir "**9. Connecteurs d'alimentation ATX**" à la page 2-33 pour plus de détails.



- 
- Visitez le site web ATI ou téléchargez le Guide de l'utilisateur Radeon® X850 Crossfire™ Edition depuis le DVD de support pour de plus amples détails concernant la configuration requise et les procédures d'installation.
  - La technologie ATI CrossFire™ supporte uniquement les systèmes d'exploitation suivants :
    - Windows® XP 32-bits (Familial ou Professionnel) avec SP2 (Service Pack 2)
    - Windows® XP 64-bits Edition Professionnelle.
  - Assurez-vous que le pilote de vos cartes graphiques supportent la technologie ATI CrossFire™. Téléchargez le pilote le plus récent sur le site Web d'ATI ([www.ati.com](http://www.ati.com)).
  - La résolution maximum de la carte Radeon™ X850 CrossFire™ Edition est de 1600 x 1200 at 65 MHz en utilisant une sortie DVI.
- 

### 6.1.2 Avant de commencer

#### Désinstaller de votre système tous les pilotes des autres cartes graphiques

Pour désinstaller les pilotes des autres cartes graphiques :

1. Fermez toutes les applications.
2. Allez à **Panneau de configuration > Ajout/Suppression de programmes**.
3. Sélectionnez le(s) pilote(s) de votre carte graphique actuelle.
4. Sélectionnez **Ajouter/Supprimer**.
5. Redémarrez votre ordinateur.

## 6.2 Installer des cartes graphiques CrossFire™



Avant d'installer un système CrossFire™, se référer au Guide de l'utilisateur fourni avec la carte graphique ATI CrossFire™ Edition.

Pour installer les cartes graphiques :

1. Préparez une carte graphique CrossFire™ Edition, qui servira de carte Maître, et une carte graphique CrossFire™-ready, qui servira de carte Esclave.

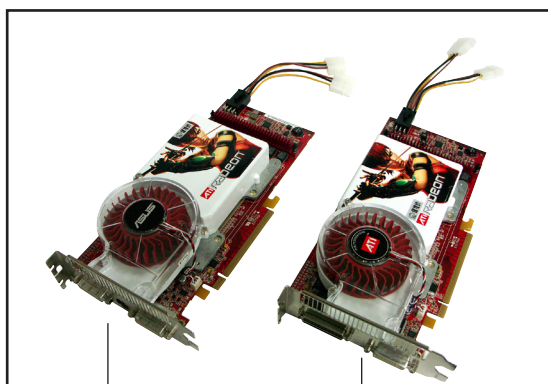

Carte Maître

Carte Esclave

2. Insérez la carte graphique CrossFire™ Edition (Master) dans le slot PCI Express x 16\_1. Assurez-vous que la carte est bien en place.

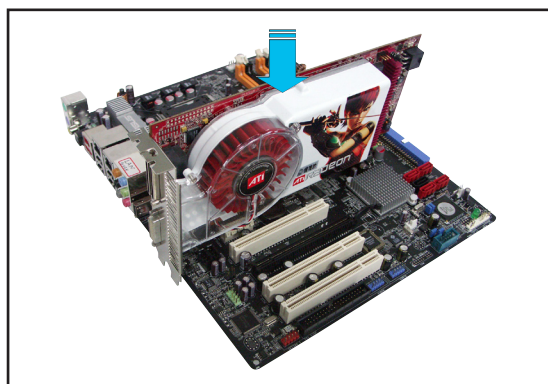

3. Insérez la carte graphique CrossFire™ -ready (Esclave) dans le slot PCI Express x 16\_2. Assurez-vous que la carte est bien en place.

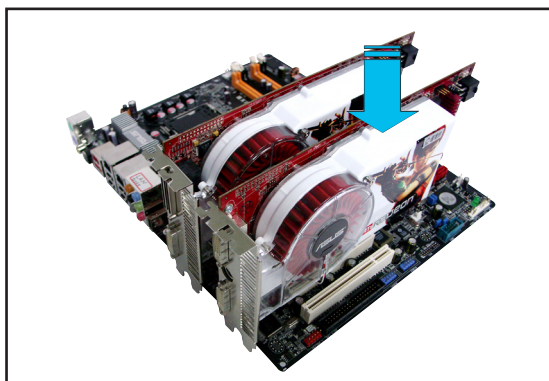

4. Connectez une extrémité du câble externe à la carte esclave.

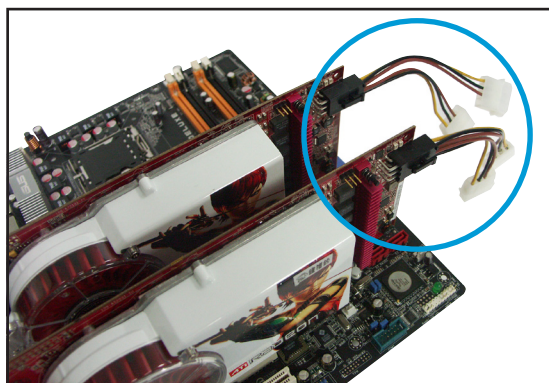

5. Connectez l'autre extrémité du câble externe à la carte Maître.

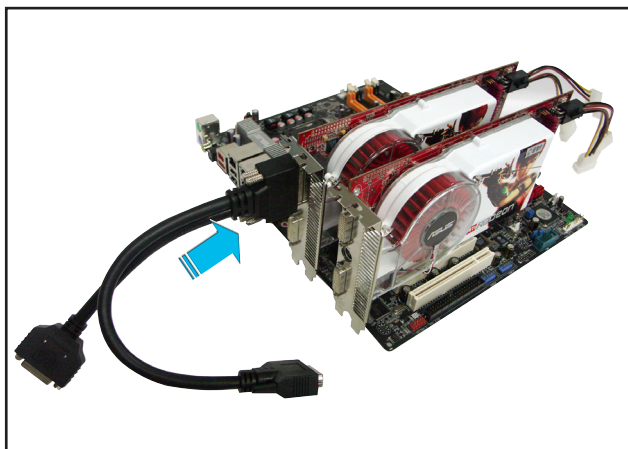

6. Branchez le connecteur principal du câble au port du moniteur qui lui correspond.
7. Connectez une source d'alimentation auxiliaire du bloc d'alimentation à la carte graphique.

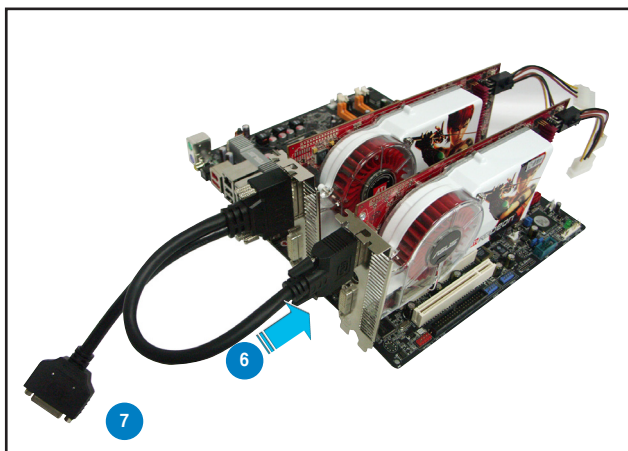

## 6.3 Informations logicielles

### 6.3.1 Installer les pilotes

Se référer à la documentation fournie dans la boîte de votre carte graphique pour installer les pilotes.



La technologie ATI CrossFire™ supporte uniquement les systèmes d'exploitation suivants :

- Windows® XP 32 bits (Familial ou Professionnel) avec SP2 (Service Pack 2)
- Windows® XP 64 bits Edition Professionnelle.
- Windows® Vista 32/64 bits Edition. (Bientôt disponible. Visitez le site Web ATI ([www.ati.com](http://www.ati.com)))

1. Allumez l'ordinateur et ouvrez une session administrateur.
2. Windows® auto-détectera les cartes graphiques CrossFire™ et affichera l'assistant d'ajout de nouveau matériel. Cliquez sur **Annuler**.
3. Insérez le DVD d'installation CrossFire™ dans le lecteur optique et installez les pilotes depuis le menu apparaissant à l'écran.
4. La fenêtre d'installation apparaîtra. Cliquez sur **Suivant** pour continuer.
5. Lisez le contrat de licence, puis cliquez sur **Oui**.

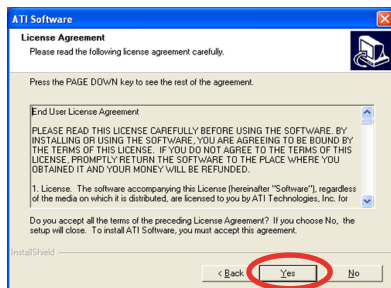
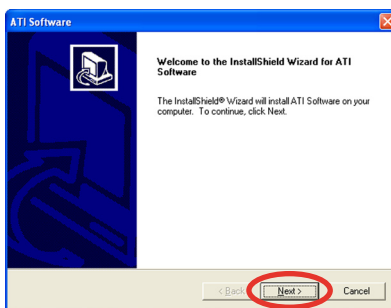
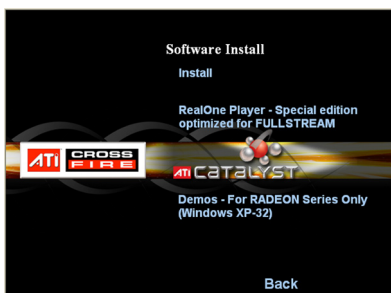

6. Sélectionnez les composants que vous souhaitez installer, puis cliquez sur **Suivant**.

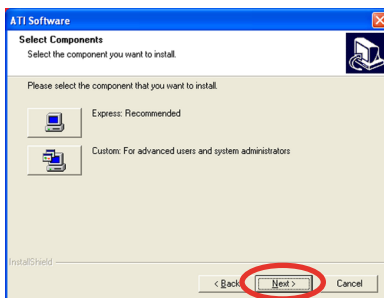

- Sélectionnez **Express** pour installer le logiciel HydraVision™ multi-monitor and desktop management, ainsi que le pilote ATI.
- Sélectionnez **Custom** (Personnaliser) pour choisir individuellement les composants logicielles que vous souhaitez installer.

L'installation commence alors.

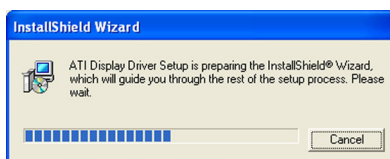

Windows configurera automatiquement l'utilitaire ATI Catalyst Control Center. Une fenêtre apparaîtra, indiquant la progression de l'installation.

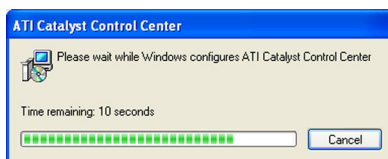

7. La fenêtre **Setup Complete** (Configuration terminée) apparaîtra, indiquant que les fichiers du pilote ont été copiés sur votre ordinateur. Cliquez sur **Yes** (oui) pour redémarrer votre ordinateur ou **No** (Non) pour le redémarrer plus tard.
8. Cliquer sur **Terminer**.

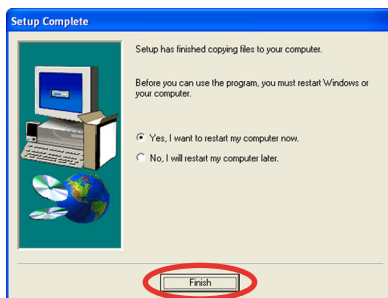

### 6.3.2 Utiliser Catalyst™ Control Center

Catalyst™ Control Center vous permet d'accéder aux options d'affichage du matériel et des logiciels ATI que vous venez d'installer. Utilisez cette application pour ajuster les paramètres graphiques, activer/désactiver les périphériques connectés, et changer l'orientation de l'écran.

#### Lancer Catalyst™ Control Center

Il existe plusieurs manières de lancer Catalyst™ Control Center :

- Sous Windows®, cliquez sur **Démarrer > ATI Catalyst™ Control Center > Catalyst™ Control Center**
- Double-cliquez sur l'icône Catalyst™ Control Center du Bureau.



- Dans la zone de notification de Windows®, double-cliquez sur l'icône Catalyst™ Control Center.



## Menu principal de Catalyst™ Control Center

### View (Affichage)

Catalyst™ Control Center propose deux affichages :

**Standard** - affichage simplifié doté d'assistants pour les nouveaux utilisateurs.



**Advance** (Avancé) - permet aux utilisateurs confirmés d'accéder et de configurer toutes les fonctions du logiciel.



---

Pour activer la fonction CrossFire™, paramétrez l'affichage en **Advance**.

---



Pour activer la fonction CrossFire™ :

1. Paramétrez l'affichage sur **Advance**.
2. Cliquez sur l'élément **Crossfire™** dans **Graphics Settings** (Paramètres graphiques).
3. Dans la fenêtre CrossFire™ Settings, cochez **Enable CrossFire™** (Activer CrossFire™).
4. Cliquez sur **OK** pour appliquer ce paramètre.

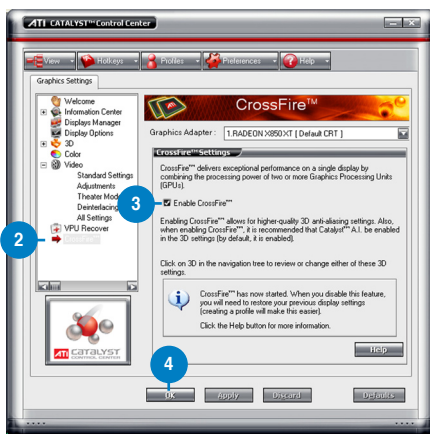

### Hotkeys (Raccourcis)

Cliquez sur l'onglet **Hotkeys** de Catalyst™ Control Center pour accéder à Hotkeys Manager (Gestionnaire des raccourcis), qui permet de créer des combinaisons de touches, servant de raccourcis rapides vers des tâches.

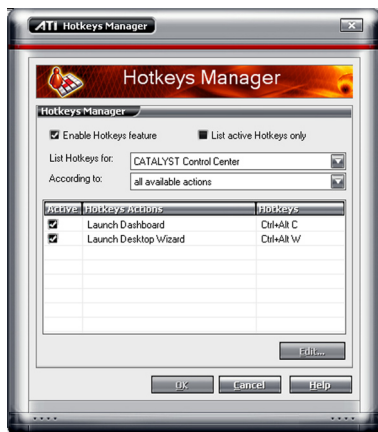

## Profiles (Profils)

Cliquez sur l'onglet **Profiles** de Catalyst™ Control Center pour accéder à Profiles Manager (Gestionnaire de profils), qui permet de créer des environnements personnalisés pour votre écran, et les applications vidéo et 3D.



## Preferences (Préférence)

Cliquez sur l'onglet **Préférences** de Catalyst™ Control Center pour sélectionner la langue, restaurer les paramètres par défaut, changer de skin, ou activer/désactiver l'icône dans la zone de notification.



## *Help* (Aide)

Cliquez sur l'onglet **Help** de Catalyst™ Control Center pour accéder au système d'aide en ligne, générer un rapport d'erreur, et obtenir les informations concernant votre version de Catalyst™ Control Center.





L'appendice décrit les fonctions du processeur, et les technologies que la carte mère supporte.

# Caractéristiques du CPU

A large, light gray, stylized number '4' is positioned behind the main title text, partially overlapping the words 'Caractéristiques' and 'du CPU'.

## Sommaire du chapitre



A.1	Intel® EM64T.....	A-1
A.2	Enhanced Intel SpeedStep® Technology (EIST).....	A-1
A.3	Technologie Intel® Hyper-Threading .....	A-3

## A.1 Intel® EM64T



- La carte mère est compatible avec les processeurs Intel® au format LGA775 opérant sous des OS 32 bits.
- Le BIOS fourni avec la carte mère supporte la fonction EM64T. Si vous avez besoin de mettre à jour le BIOS, vous pouvez télécharger le fichier BIOS le plus récent sur le site web ASUS ([www.asus.com/support/download/](http://www.asus.com/support/download/)). Voir chapitre 4 pour plus de détails.
- Visitez [www.intel.com](http://www.intel.com) pour plus d'informations concernant la fonction EM64T.
- Visitez [www.microsoft.com](http://www.microsoft.com) pour plus d'informations concernant les OS Windows® 64 bits.

### Utiliser la fonction Intel® EM64T

Pour utiliser la fonction Intel® EM64T :

1. Installez un CPU Intel® qui supporte la fonction EM64T.
2. Installez une OS 64 bits (Windows® Vista 64-bit Edition ou Windows® XP Professional x64 Edition).
3. Installez à partir du DVD de support les pilotes 64 bits des composants et périphériques de la carte mère.
4. Si besoin est, installez les pilotes 64 bits pour les cartes d'extension et périphériques additionnels.



Se référer à la documentation des cartes d'extension et des périphériques, ou visitez les sites web liés, afin de vérifier qu'ils supportent une OS 64 bits.

## A.2 Enhanced Intel SpeedStep® Technology (EIST)



- Le BIOS fourni avec la carte mère supporte la technologie EIST. Si vous avez besoin de mettre à jour le BIOS, vous pouvez télécharger le fichier BIOS le plus récent sur le site web ASUS ([www.asus.com/support/download/](http://www.asus.com/support/download/)). Voir chapitre 4 pour plus de détails. .
- Visitez [www.intel.com](http://www.intel.com) pour plus d'informations sur la fonction EIST.

### A.2.1 Configuration système requise

Avant d'utiliser la technologie EIST, vérifiez que votre système correspond à la configuration requise qui suit :

- Processeur Intel® avec support EIST
- BIOS avec support EIST
- OS avec support EIST (Windows® Vista, Windows® XP SP2/Linux 2.6 kernel ou versions ultérieures)

## A.2.2 Utiliser la fonction EIST

Pour utiliser la fonction EIST :

1. Allumez l'ordinateur, puis entrez dans le Setup du BIOS.
2. Allez dans **Advanced Menu** (Menu avancé), mettez en surbrillance **CPU Configuration**, puis pressez <Entrée>.
3. Définissez l'élément **Intel(R) SpeedStep Technology** sur [Automatic], puis pressez <Entrée>.
4. Pressez <F10> pour sauvegarder vos modifications et quittez le Setup du BIOS.
5. Après avoir redémarré l'ordinateur, faites un clic-droit sur un espace vide du Bureau, puis sélectionnez **Propriétés** dans le menu contextuel.
6. Quand la fenêtre **Propriétés de l'affichage** apparaît, cliquez sur l'onglet **Ecran de veille**
7. Cliquez sur le bouton **Gestion de l'alimentation** dans la section Gestion de l'alimentation du moniteur pour ouvrir la fenêtre **Propriétés des options d'alimentation**.

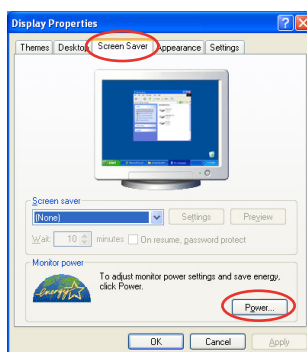

8. Dans la section **Mode de gestion de l'alimentation**, cliquez sur la flèche ▼ et sélectionnez une des options, à l'exception de **PC de bureau/familial** ou **Toujours actif**.
9. Cliquez sur **Appliquer** puis cliquez sur **OK**.
10. Fermer la fenêtre **Propriétés de l'affichage**.

Après avoir sélectionné le mode d'alimentation, la fréquence interne du CPU diminuera légèrement quand la charge du CPU est faible.

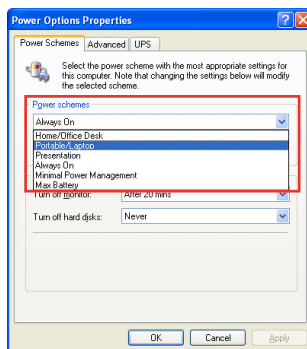

Les écrans et les procédures peuvent varier selon le système d'exploitation utilisé.



## A.3 Technologie Intel® Hyper-Threading

---



- La carte mère supporte les processeurs Intel® au format LGA775 et la technologie Hyper-Threading.
  - La technologie Hyper-Threading est supportée sous Windows® Vista/XP et Linux 2.4.x (kernel) et versions ultérieures uniquement. Sous Linux, utilisez le compilateur Hyper-Threading pour compiler le code. Si vous utilisez d'autres systèmes d'exploitation, désactivez l'élément Hyper-Threading Technology dans le BIOS pour garantir la stabilité et les performances du système.
  - Installer Windows® XP Service Pack 1 ou une version ultérieure est recommandé.
  - Assurez-vous d'avoir activé l'élément Hyper-Threading Technology dans le BIOS avant d'installer une des OS supportées.
  - Pour plus d'informations sur la technologie Hyper-Threading, visitez [www.intel.com/info/hyperthreading](http://www.intel.com/info/hyperthreading).
- 

### Utiliser la technologie Hyper-Threading

Pour utiliser la technologie Hyper-Threading :

1. Installez un processeur Intel® Pentium® 4 ou ultérieur supportant la technologie Hyper-Threading.
2. Allumez l'ordinateur, puis entrez dans le Setup du BIOS. Allez dans **Advanced Menu** et assurez-vous que l'élément **Hyper-Threading Technology** est défini sur **Enabled**. Voir page 4-20 pour plus de détails.

Cet élément du BIOS apparaîtra uniquement si vous avez installé un CPU qui supporte la technologie Hyper-Threading.

3. Redémarrez l'ordinateur.

