



**A8V-E**

*Deluxe*

**Carte mère**

**F1781**

**Edition révisée V1  
Septembre 2005**

**Copyright © 2005 ASUSTeK COMPUTER INC. Tous droits réservés.**

Aucun extrait de ce manuel, incluant les produits et les logiciels décrits dans celui-ci, ne peut être reproduit, transmis, transcrit, stocké dans un système de stockage, ou traduit dans quelque langue que ce soit dans toute forme ou par tout moyen, à l'exception de la documentation conservée par l'acheteur dans un but de sauvegarde, sans l'autorisation expresse et écrite de ASUSTeK COMPUTER INC. ("ASUS").

La garantie ou les services appliqués au produit ne seront pas étendus: (1) si le produit est réparé, modifié ou altéré, à moins qu'une telle réparation, modification ou altération ne soit autorisée par écrit par ASUS; ou (2) si le numéro de série est effacé ou manquant.

ASUS FOURNIT CE MANUEL "TEL QUEL" SANS GARANTIE D'AUCUNE SORTE, QUE CE SOIT EXPRESSE OU TACITE, COMPRENANT SANS ETRE LIMITE A LA GARANTIE SOUS-ENTENDUE OU AUX CONDITIONS DE MISE SUR LE MARCHE OU D'APTITUDE POUR UN USAGE PARTICULIER. DE MEME ASUS, SES DIRECTEURS, CADRES, EMPLOYES OU AGENTS NE SERONT PAS TENUS RESPONSABLES POUR TOUT DOMMAGE INDIRECT, SPECIAL, ACCIDENTEL OU DERIVE (COMPRENANT LES DOMMAGES CONCERNANT LE MANQUE A GAGNER, LA PERTE DE COMMERCE OU AUTRE SITUATION SIMILAIRE), MEME SI ASUS A ETE PREVENU DE LA POSSIBILITE DE TELS DOMMAGES PROVENANT D'UN DEFAUT OU D'UNE ERREUR DANS LE MANUEL OU DANS LE PRODUIT.

LES SPECIFICATIONS ET INFORMATIONS CONTENUES DANS CE MANUEL SONT FOURNIES A TITRE INDICATIF ET SONT SUJETTES A CHANGEMENT A TOUT MOMENT SANS NOTICE PREALABLE ET NE DOIVENT PAS ETRE CONSIDEREES COMME ETANT UN ENGAGEMENT DE LA PART DE ASUS. ASUS N'ASSUME AUCUNE RESPONSABILITE POUR TOUTE ERREUR OU INEXACTITUDE QUI POURRAIT APPARAITRE DANS CE MANUEL, INCLUANT LES PRODUITS ET LOGICIELS QUI Y SONT DECRITS.

Les produits et les noms de sociétés apparaissant dans ce manuel sont peut-être ou ne sont peut être pas des marques déposées ou des copyrights de leurs compagnies respectives, et sont utilisés uniquement dans un but d'identification ou d'explication dans l'intérêt du propriétaire, sans intention de contrefaçon.

# Table des matières

Notices .....	vii
Informations de sécurité .....	viii
A propos de ce manuel .....	ix
Comment ce guide est organisé .....	ix
Où trouver plus d'informations .....	ix
Conventions utilisées dans ce guide .....	x
Typographie .....	x
A8V-E Deluxe: les caractéristiques en bref .....	xi

## Chapitre 1: Introduction au produit

1.1	Bienvenue ! .....	1-1
1.2	Contenu de la boîte .....	1-1
1.3	Fonctions spéciales .....	1-2
1.3.1	Points forts du produit .....	1-2
1.3.2	Fonctions ASUS Proactive .....	1-4
1.3.3	Fonctions innovantes ASUS .....	1-5

## Chapitre 2: Informations matérielles

2.1	Avant de commencer .....	2-1
2.2	Vue générale de la carte mère .....	2-2
2.2.1	Orientation de montage .....	2-2
2.2.2	Pas de vis .....	2-2
2.2.3	Layout de la carte mère .....	2-3
2.2.4	Contenu du layout .....	2-4
2.3	Central Processing Unit (CPU) .....	2-6
2.3.1	Vue générale .....	2-6
2.3.2	Installer le CPU .....	2-6
2.3.3	Installer le radiateur et le ventilateur .....	2-8
2.4	Mémoire système .....	2-10
2.4.1	Vue générale .....	2-10
2.4.2	Configurations mémoire .....	2-11
2.4.3	Installer un module DIMM .....	2-13
2.4.4	Elever un module DIMM .....	2-13
2.5	Slots d'extension .....	2-14
2.5.1	Installer une carte d'extension .....	2-14

# Table des matières

2.5.2	Configurer une carte d'extension .....	2-14
2.5.3	Assignation des IRQ .....	2-15
2.5.4	Slots PCI .....	2-16
2.5.5	Slot PCI Express x16 .....	2-16
2.5.6	Slot PCI Express x1 .....	2-16
2.6	Jumpers .....	2-17
2.7	Connecteurs .....	2-20
2.7.1	Connecteurs arrières .....	2-20
2.7.2	Connecteurs internes .....	2-22

## Chapitre 3: Démarrer

3.1	Démarrer pour la première fois .....	3-1
3.2	Eteindre l'ordinateur .....	3-2
3.2.1	Utiliser la fonction d'extinction de l' OS .....	3-2
3.2.2	Utiliser l'interrupteur double fonction .....	3-2
3.3	ASUS POST Reporter™ .....	3-3
3.3.1	Messages vocaux lors du POST .....	3-3
3.3.2	Winbond Voice Editor .....	3-5

## Chapitre 4: Le BIOS

4.1	Gérer et mettre à jour votre BIOS .....	4-1
4.1.1	Créer une disquette bootable .....	4-1
4.1.2	Mettre à jour le BIOS .....	4-2
4.1.3	Sauvegarder le BIOS actuel .....	4-4
4.1.4	ASUS CrashFree BIOS 2 .....	4-5
4.1.5	ASUS EZ Flash .....	4-7
4.1.6	ASUS Update .....	4-8
4.2	Le setup du BIOS .....	4-11
4.2.1	L'écran du BIOS .....	4-12
4.2.2	Barre de menu .....	4-12
4.2.3	Barre de légende .....	4-13
4.2.4	Éléments de menu .....	4-13
4.2.5	Éléments de sous-menu .....	4-13
4.2.6	Champs de configuration .....	4-13
4.2.7	Fenêtre pop-up .....	4-14
4.2.8	Aide générale .....	4-14

# Table des matières

4.3	Main menu (menu principal) .....	4-15
4.3.1	System Time .....	4-15
4.3.2	System Date .....	4-15
4.3.3	Language .....	4-15
4.3.4	Legacy Diskette A .....	4-15
4.3.5	Primary and Secondary IDE Master/Slave .....	4-16
4.3.6	HDD SMART Monitoring .....	4-17
4.3.7	Installed Memory .....	4-17
4.4	Advanced menu (Menu avancé) .....	4-18
4.4.1	CPU Configuration .....	4-18
4.4.2	Chipset .....	4-19
4.4.3	PCI PnP .....	4-21
4.4.4	Onboard Devices Configuration .....	4-23
4.4.5	USB Configuration .....	4-25
4.4.6	JumperFree Configuration .....	4-26
4.4.7	LAN Cable Status .....	4-30
4.4.8	PEG Link Mode .....	4-30
4.4.9	Speech Configuration .....	4-31
4.4.10	Instant Music .....	4-32
4.5	Power menu (Menu alimentation) .....	4-33
4.5.1	ACPI Suspend Type .....	4-33
4.5.2	ACPI APIC Support .....	4-33
4.5.3	APM Configuration .....	4-34
4.5.4	Hardware Monitor .....	4-36
4.6	Boot menu (Menu de boot) .....	4-37
4.6.1	Boot Device Priority .....	4-38
4.6.2	Removable Drives .....	4-38
4.6.3	Hard Disk Drives .....	4-39
4.6.4	CDROM Drives .....	4-39
4.6.5	Boot Settings Configuration .....	4-40
4.6.6	Security .....	4-42
4.7	Exit menu (Menu Sortie) .....	4-44

## Chapitre 5: Support logiciel

5.1	Installer un système d'exploitation .....	5-1
-----	---	-----

# Table des matières

5.2	Informations sur le CD de support .....	5-1
5.2.1	Lancer le CD de support .....	5-1
5.2.2	Menu Drivers .....	5-2
5.2.3	Menu Utilitaires .....	5-4
5.2.4	Informations de contact ASUS .....	5-6
5.2.5	Autres informations .....	5-6
5.3	Informations logicielles .....	5-9
5.3.1	ASUS MyLogo2™ .....	5-9
5.3.2	AI NET 2 .....	5-11
5.3.3	Configurations audio .....	5-12
5.4	Configurations RAID .....	5-18
5.4.1	Installer des disques durs .....	5-18
5.4.2	Configurations RAID VIA .....	5-19
5.5	Créer un disque de pilotes RAID .....	5-26
5.6	Technologie Cool 'n' Quiet!™ .....	5-27
5.6.1	Activer la technologie Cool 'n' Quiet!™ .....	5-27
5.6.2	Lancer le logiciel Cool 'n' Quiet!™ .....	5-28

# Notices

## Federal Communications Commission Statement

This device complies with Part 15 of the FCC Rules. Operation is subject to the following two conditions:

- This device may not cause harmful interference, and
- This device must accept any interference received including interference that may cause undesired operation.

This equipment has been tested and found to comply with the limits for a Class B digital device, pursuant to Part 15 of the FCC Rules. These limits are designed to provide reasonable protection against harmful interference in a residential installation. This equipment generates, uses and can radiate radio frequency energy and, if not installed and used in accordance with manufacturer's instructions, may cause harmful interference to radio communications. However, there is no guarantee that interference will not occur in a particular installation. If this equipment does cause harmful interference to radio or television reception, which can be determined by turning the equipment off and on, the user is encouraged to try to correct the interference by one or more of the following measures:

- Reorient or relocate the receiving antenna.
- Increase the separation between the equipment and receiver.
- Connect the equipment to an outlet on a circuit different from that to which the receiver is connected.
- Consult the dealer or an experienced radio/TV technician for help.



---

The use of shielded cables for connection of the monitor to the graphics card is required to assure compliance with FCC regulations. Changes or modifications to this unit not expressly approved by the party responsible for compliance could void the user's authority to operate this equipment.

---

## FCC RF Radiation Exposure Statement

This equipment complies with the FCC RF radiation exposure limits set forth for an uncontrolled environment. This equipment should be installed and operated with a minimum distance of 20 cm between the radiator and your body.

## Canadian Department of Communications Statement

This digital apparatus does not exceed the Class B limits for radio noise emissions from digital apparatus set out in the Radio Interference Regulations of the Canadian Department of Communications.

**This class B digital apparatus complies with Canadian ICES-003.**

# Informations de sécurité

## Sécurité électrique

- Pour éviter tout risque de choc électrique, débranchez le câble d'alimentation de la prise de courant avant de toucher au système.
- Lorsque vous ajoutez ou enlevez des composants, vérifiez que les câbles d'alimentation sont débranchés avant de relier les câbles de signal. Si possible, déconnectez tous les câbles d'alimentation du système avant d'ajouter un périphérique.
- Avant de connecter ou de déconnecter les câbles de signal de la carte mère, vérifiez que tous les câbles d'alimentation soient bien débranchés.
- Demandez l'assistance d'un professionnel avant d'utiliser un adaptateur ou une rallonge. Ces appareils risquent d'interrompre le circuit de terre.
- Vérifiez que votre alimentation délivre la tension électrique adaptée à votre pays. Si vous n'en êtes pas certain, contactez votre fournisseur électrique local.
- Si l'alimentation est cassée, n'essayez pas de la réparer vous-même. Contactez votre revendeur.

## Sécurité en opération

- Avant d'installer la carte mère et d'y ajouter des périphériques, prenez le temps de bien lire tous les manuels livrés dans la boîte.
- Avant d'utiliser le produit, vérifiez que tous les câbles soient bien branchés et que les câbles d'alimentation ne soient pas endommagés. Si vous relevez le moindre dommage, contactez votre revendeur immédiatement.
- Pour éviter les court-circuits, gardez les clips, les vis et les agrafes loin des connecteurs, des slots, des sockets et de la circuiterie.
- Evitez la poussière, l'humidité et les températures extrêmes. Ne placez pas le produit dans une zone susceptible de devenir humide.
- Placez le produit sur une surface stable.
- Si vous avez des problèmes techniques avec votre produit contactez un technicien qualifié ou appelez votre revendeur.



# A propos de ce manuel

Ce manuel contient toutes les informations nécessaires à l'installation et à la configuration de la carte mère.

## Comment ce guide est organisé

Ce manuel contient les parties suivantes:

- **Chapitre 1: Introduction au produit**  
Ce chapitre décrit les fonctions de la carte mère et les technologies qu'elle supporte.
- **Chapitre 2: Informations matérielles**  
Ce chapitre décrit les procédures matérielles que vous aurez à accomplir lors de l'installation de composants système. Ceci inclut la description des interrupteurs et des connecteurs de la carte mère.
- **Chapitre 3: Démarrer**  
Ce chapitre décrit la séquence d'allumage, les messages POST vocaux et les moyens d'éteindre le système.
- **Chapitre 4: Le BIOS**  
Ce chapitre explique comment changer les paramètres système via les menus du BIOS. Une description des paramètres du BIOS est aussi fournie.
- **Chapitre 5: Support logiciel**  
Ce chapitre décrit le contenu du CD de support livré avec la boîte de la carte mère.

## Où trouver plus d'informations

Reportez-vous aux sources suivantes pour plus d'informations sur les produits.

### 1. Site web ASUS

Le site web ASUS offre des informations à jour sur le matériel ASUS et sur les logiciels afférents. Reportez-vous aux informations de contact ASUS.

### 2. Documentation optionnelle

Le contenu livré avec votre produit peut inclure de la documentation optionnelle telle que des coupons de garantie, qui peuvent avoir été ajoutés par votre revendeur. Ces documents ne font pas partie du contenu standard.

## Conventions utilisées dans ce guide

Pour nous assurer que vous accomplissiez bien certaines tâches comme il convient, les symboles suivants sont utilisés dans ce manuel.



**DANGER/AVERTISSEMENT:** Ces informations vous permettront d'éviter de vous blesser lors de la réalisation d'une tâche.



**ATTENTION:** Ces informations vous permettront d'éviter d'endommager les composants lors de la réalisation d'une tâche.



**IMPORTANT:** Instructions que vous DEVEZ suivre pour mener à bien une tâche.



**NOTE:** Trucs et informations additionnelles pour vous aider à mener une tâche à bien.

## Typographie

### Texte en gras

Indique un menu ou un élément à sélectionner

*Italique*

met l'accent sur une phrase ou un mot

<Touche>

Une touche entourée par les symboles supérieurs et inférieurs indique une touche à presser.

Exemple: <Entrée> signifie que vous devez presser la touche Entrée

<Touche1+Touche2+Touche3>

Si vous devez presser deux touches ou plus en même temps, le nom des touches est lié par un signe +

Exemple: <Ctrl+Alt+D>

### Commande

Signifie que vous devez taper la commande exactement comme indiqué, et fournir l'élément demandé ou la valeur attendue entre les crochets

Exemple: au prompt DOS, tapez la ligne:

**afudos /i[nom de fichier]**

**afudos /iA8V-E.ROM**

## A8V-E Deluxe: les caractéristiques en bref

<b>CPU</b>	Socket 939 pour processeur AMD Athlon™ 64FX/AMD Athlon™ 64 Supporte l'architecture AMD 64 qui permet les architectures 32 bits et 64 bits simultanées Supporte la technologie AMD Cool 'n' Quiet!
<b>Chipset</b>	Northbridge: VIA® K8T890 Southbridge: VIA® VT8237R
<b>Front Side Bus</b>	2000 MT/s
<b>Mémoire</b>	Architecture mémoire Dual-channel 4 sockets DIMM 184-pin supportant des modules de DDR 400/333/266 MHz unbuffered ECC/non-ECC Supporte jusqu'à 4 Go de mémoire système
<b>Slots d'extension</b>	1 x PCI Express x16 pour carte graphique 2 x PCI Express x1 3 x PCI
<b>Stockage</b>	Southbridge VIA® VT8237R supporte: - 2 x Ultra DMA 133/100/66/33 - 2 x Serial ATA avec RAID 0 et RAID 1
<b>AI Audio</b>	CODEC Realtek® ALC850 8 canaux 1 x S/PDIF out coaxial 1 x S/PDIF out optique Supporte la technologie Dolby® Digital Live™
<b>Wireless LAN</b>	WiFi-g™: - supporte standards IEEE 802.11g/b jusqu'à 54Mbps - Software Access Point (Soft AP) sous Windows® XP et 2003 Server
<b>LAN</b>	Marvell® 88E8053 PCI Express™ contrôleur Gigabit LAN Supporte la technologie Marvell® Virtual Cable Tester Supporte programme de diagnostic réseau POST
<b>IEEE 1394</b>	Contrôleur T1 TSB43AB22A 1394a supportant: - 1 connecteur interne IEEE 1394 - 1 port IEEE 1394
<b>USB</b>	Supporte jusqu'à 8 ports USB 2.0

*(continue page suivante)*

## A8V-E Deluxe: les caractéristiques en bref

<b>AI Overclocking</b>	ASUS AI Overclocking (modificateur de fréquence intelligent) ASUS C.P.R. (CPU Parameter Recall) ASUS JumperFree CPU, mémoire, et tension du chipset ajustables Stepless Frequency Selection (SFS) de 200 MHz à 400 MHz par pas de 1 MHz
<b>Fonctions spéciales</b>	ASUS Wi-Fi@HOME ASUS Post Reporter™ ASUS Q-Fan2 ASUS CrashFree BIOS 2 ASUS Multi-language BIOS ASUS MyLogo2 ASUS Instant Music
<b>BIOS</b>	Flash ROM de 4Mo, Phoenix-Award BIOS, PnP, DMI2.0, WfM2.0, SM BIOS 2.3
<b>Panneau arrière</b>	1 x port parallèle 1 x port IEEE 1394 1 x LAN (RJ-45) 1 x port antenne WiFi-g™ 1 x Wireless LAN LED 4 x ports USB 2.0 1 x port optique S/PDIF out 1 x port coaxial S/PDIF out 1 x PS/2 clavier 1 x PS/2 souris 8-ports audio
<b>Connecteurs internes</b>	1 x lecteur disquettes 2 x connecteurs IDE 2 x connecteurs Serial ATA 1 x connecteur CPU fan 1 x connecteur ventilateur alimentation 2 x connecteurs Chassis fan 1 x connecteur port série (COM port) 1 x connecteur alimentation 24 pin ATX 1 x connecteur alimentation 4 pin ATX 12 V 2 x connecteurs USB 2.0 pour 4 ports USB 2.0 additionnels 1 x connecteur audio interne 1 x connecteur IEEE 1394 1 x connecteur GAME/MIDI 1 x connecteur Chassis intrusion 1 x Front panel audio connecteurs système

*(continue page suivante)*

## A8V-E Deluxe: les caractéristiques en bref

<b>Alimentation</b>	Alimentation ATX (avec prises 24-pin et 4-pin 12 V) compatible ATX 12 V 2.0
<b>Format</b>	ATX: 30.5 cm x 24.4 cm
<b>Contenu du CD de support</b>	Pilotes ASUS PC Probe ASUS Live Update Anti-virus (version OEM) Assistant WiFi-g™ “One-touch”

*\*Les spécifications peuvent changer sans avertissement.*



Ce chapitre décrit les fonctions de la carte mère et les technologies qu'elle incorpore.

# Introduction au produit **1**

## Sommaire du chapitre

1.1	Bienvenue ! .....	1-1
1.2	Contenu de la boîte .....	1-1
1.3	Fonctions spéciales .....	1-2



## 1.1 Bienvenue !

**Merci d'avoir acheté une carte mère ASUS® A8V-E Deluxe !**

La carte mère offre les technologies les plus récentes associées à des fonctionnalités nouvelles qui en font un nouveau digne représentant de la qualité des cartes mères ASUS !

Avant de commencer à installer la carte mère, vérifiez le contenu de la boîte grâce à la liste ci-dessous.

## 1.2 Contenu de la boîte

Vérifiez que la boîte de la carte mère contienne bien les éléments suivants.

<b>Carte mère</b>	ASUS A8V-E Deluxe
<b>Modules d'E/S</b>	-IEEE1394 (1 port) Module port Série (port COM) Module USB 2.0 (2 ports) et GAME (1 port)
<b>Câbles</b>	2 câbles de signal Serial ATA Câble d'alimentation Serial ATA (double prises) 2 câbles Ultra DMA/133 Câbles IDE 40 conducteurs Câble pour lecteur de disquettes
<b>Accessoires</b>	Antenne wireless LAN dipolaire "I/O shield" pour l'arrière du boîtier
<b>CD d'applications</b>	CD de support des cartes mères ASUS InterVideo® WinDVD Suite®
<b>Documentation</b>	Manuel



Si l'un des éléments ci-dessus était manquant ou endommagé, contactez votre revendeur.

## 1.3 Fonctions spéciales

### 1.3.1 Points forts du produit

#### La dernière technologie de processeur



Les processeurs AMD Athlon™ 64FX et Athlon™ 64 reposent sur l'architecture AMD 64-bit et 32-bit. Ces processeurs offrent une avancée en terme de performances, de compatibilité, tout en protégeant au mieux votre investissement et en réduisant les coûts de déploiement. Voir page 2-6.

#### Technologie HyperTransport™



La technologie HyperTransport™ est un lien à très haute vitesse et faible latence conçu pour accroître la vitesse de communication entre les circuits intégrés des ordinateurs, les réseaux et les télécommunications, jusqu'à 48 fois plus rapide que les autres technologies existantes.

#### Technologie AMD Cool 'n' Quiet!™



La carte mère supporte la technologie AMD Cool 'n' Quiet!™ qui modifie la vitesse du CPU, sa tension et la puissance de façon dynamique et automatique, en fonction de la tâche accomplis par le CPU. Voir pages 4-18 et 5-27 pour plus de détails.

#### Support de la mémoire DDR Double canal



Employant la technologie de mémoire Double Data Rate (DDR), la carte mère supporte jusqu'à 4 Go de mémoire système en utilisant des DIMM DDR 400/333/266. Le bus mémoire rapide à 400MHz délivre la bande passante nécessaire aux graphismes 3D récents, aux applications multimédia et internet. Voir page 2-10.

#### Technologie Serial ATA avec support du RAID 0/1



La carte mère supporte la technologie Serial ATA via ses interfaces Serial ATA. La norme SATA permet l'utilisation de câbles plus fins, plus souples et dotés de moins de broches. Le voltage nécessaire est également réduit et les taux de transferts théoriques maximaux atteignent les 150 Mo/s. Avec le contrôleur RAID VIA VT8237R embarqué, la carte mère supporte les configurations RAID 0 et RAID 1 en utilisant des disques durs Serial ATA. Voir pages 2-23 et 5-18 pour plus de détails.

## Interface PCI Express™

La carte mère supporte complètement la technologie PCI Express, la dernière technologie d'E/S qui accroît la vitesse du bus PCI. Le PCI Express affiche une interconnexion série point-à-point entre les périphériques et permet des fréquences plus élevées et le transport des données par paquets. Cette interface à grande vitesse est compatible d'un point de vue logiciel avec les spécifications PCI existantes. Voir page 2-16 pour plus de détails.

## Technologie AI Audio

La carte mère supporte le son 8 canaux via le CODEC embarqué ALC850 avec un DAC 16-bit, un ADC stéréo 16-bit, et l'audio compatible AC97 2.3 multi-canaux. La fonction de senseurs audio, la gestion de la sortie S/PDIF, la technologie propriétaire Realtek® UAJ® (Universal Audio Jack) sont également comprises. Voir pages 2-20, 2-21 et 5-12 pour plus de détails.

## Prêt pour le son numérique S/PDIF

La carte mère supporte la fonction S/PDIF In/Out via les interfaces S/PDIF sur l'arrière et à mi-carte-mère. La technologie S/PDIF est à même de transformer votre ordinateur en un système audio haut de gamme doté d'une connectivité numérique idéale pour ressortir sur un système audio externe. Voir page 2-21 pour plus de détails.

## Support de l'IEEE 1394a

L'interface IEEE 1394a offre une connectivité souple et rapide vers une vaste gamme d'appareils conformes au standard IEEE 1394a. L'interface IEEE 1394a permet des taux de transfert maximaux de 400 Mbps via une interface simple, peu chère et asynchrone haute bande passante (temps réel) entre les ordinateurs, les périphériques et des appareils grand public tels que les caméscopes, etc. Voir pages 2-20 et 2-28 pour plus de détails.

## Technologie USB 2.0

La carte mère embarque la technologie Universal Serial Bus 2.0 (480 Mbps) qui augmente énormément les vitesses de connexion par rapport à l'USB 1.1 (12 Mbps). L'USB 2.0 est rétro-compatible avec l'USB 1.1. Voir pages 2-21, 2-25 et 4-25 pour plus de détails.

## Monitoing des températures, ventilateurs et voltages

La température du CPU est surveillée par l'ASIC (intégré au Winbond Super I/O) pour prévenir tout dommage lié à une surchauffe. La vitesse de rotation du ventilateur système est surveillée pour détecter une éventuelle défaillance. L'ASIC surveille les niveaux de tension pour assurer une répartition stable du courant vers les composants critiques. Voir section 4.5.4 page 4-36.

### 1.3.2 Fonctions Proactives ASUS



#### ASUS WiFi-g™



L'ASUS WiFi-g™ est un adaptateur réseau sans fil compatible IEEE 802.11g permettant des taux de transferts maximaux théoriques de 54 Mbps en utilisant la bande de fréquence des 2.4 GHz. ASUS fournit les applications et un assistant convivial et simple permettant de déployer votre réseau sans fil sans efforts. L'ASUS WiFi-g™ est rétro-compatible avec les périphériques IEEE 802.11b. Voir page 2-21 pour plus de détails.

#### AI NOS™ (Non-Delay Overclocking System)



L'ASUS Non-delay Overclocking System™ (NOS) est une technologie qui détecte automatiquement la charge du CPU et qui overcloke le CPU en cas de besoin. Voir page 4-26 pour plus de détails.

#### AI NET 2



L'AI NET 2 est un utilitaire de diagnostic intégré au BIOS qui détecte et rapporte les défaillances des câbles Ethernet. Grâce à cet utilitaire, vous pourrez facilement surveiller la condition des câbles Ethernet branchés aux ports LAN (RJ-45). Lors du boot, AI NET 2 diagnostique immédiatement les câbles réseau et en rapporte les défaillances sur une distance de 100 mètres avec une précision de 1 mètre. Voir pages 4-30 et 5-11 pour plus de détails.

### 1.3.3 Fonctions innovantes ASUS

#### Precision Tweaker

Conçu pour les aficionados de l'overclocking, cette fonction vous permet d'accroître les tensions du CPU et de la mémoire afin d'atteindre les performances systèmes maximales.

#### PEG Link mode

Cette fonction vous permet de modifier la fréquence du port graphique PCI Express en fonction de la configuration de votre système pour délivrer des performances graphiques optimales.

#### CrashFree BIOS 2

Cette fonction vous permet de restaurer le BIOS original depuis le CD de support au cas où le code du BIOS ou ses données seraient corrompus. Cette protection vous évitera d'avoir à racheter une ROM en cas de problème. Voir page 4-5 pour plus de détails.

#### Technologie ASUS Q-Fan 2

La technologie ASUS Q-Fan 2 ajuste la vitesse du ventilateur en fonction de la charge du système pour assurer un fonctionnement silencieux, frais et efficace. Voir page 4-36 pour plus de détails.

#### ASUS POST Reporter™

La carte mère offre une nouvelle fonction nommée ASUS POST Reporter™ et qui délivre des messages vocaux et des alertes lors de la phase de Power-On Self-Tests (POST) vous informant du statut du boot et des éventuelles erreurs survenant lors de cette phase. Le logiciel Winbond Voice Editor fourni vous permet de personnaliser les messages vocaux. Voir page 3-3 pour plus de détails.

#### ASUS Multi-language BIOS

Le "multi-language BIOS" vous permet de choisir la langue que vous souhaitez parmi un panel de langues disponibles. Le BIOS traduit vous permet de configurer les paramètres plus simplement et rapidement. Voir page 4-15 pour plus de détails.

## ASUS MyLogo2™

Cette nouvelle fonction incluse dans la carte mère vous permet de personnaliser et d'ajouter du style à votre système grâce à des logos de boot personnalisés. Voir page 5-9 pour plus de détails.

## ASUS Instant Music

Cette fonction unique vous permet de jouer des fichiers audio sans avoir à booter sous Windows™. Pressez simplement les touches de fonction ASUS Instant Music et écoutez votre musique ! Voir page 4-32 pour plus de détails.

Ce chapitre liste les procédures de paramétrage matériel que vous devrez accomplir en installant les composants du système. Vous y trouverez aussi une description des jumpers et des connecteurs de la carte mère.

# Informations matérielles



## Sommaire du chapitre

2.1	Avant de commencer .....	2-1
2.2	Vue générale de la carte mère .....	2-2
2.3	Central Processing Unit (CPU) .....	2-6
2.4	Mémoire système .....	2-10
2.5	Slots d'extension .....	2-14
2.6	Jumpers .....	2-17
2.7	Connecteurs .....	2-20



## 2.1 Avant de commencer

Prenez note des précautions suivantes avant d'installer la carte mère ou d'en modifier les paramètres.



- Débranchez le câble d'alimentation de la prise murale avant de toucher aux composants.
- Use a grounded wrist strap or touch a safely grounded object or to a metal object, such as the power supply case, before handling components to avoid damaging them due to static electricity
- Tenez les composants par les coins pour ne pas toucher les circuits imprimés.
- Lorsque vous désinstallez le moindre composant, placez-le sur une surface antistatique ou remettez-le dans son emballage d'origine.
- **Avant d'installer ou de désinstaller un composant, assurez-vous que l'alimentation ATX soit éteinte et que le câble d'alimentation soit bien débranché.** Ne pas le faire risque de provoquer des dégâts sur la carte mère, sur les périphériques et/ou sur les composants.

### LED embarquée

La carte mère est livrée avec une LED qui s'allume lorsque le système est sous tension, en veille ou en mode "soft-off". Elle doit vous servir à vous rappeler de bien éteindre le système et de débrancher le câble d'alimentation avant de connecter ou de déconnecter le moindre composant sur la carte mère. L'illustration ci-dessous indique l'emplacement de cette LED.

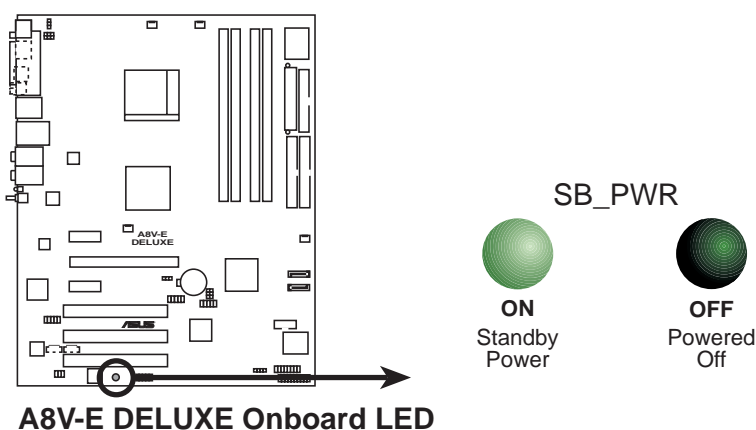

## 2.2 Vue générale de la carte mère

Avant d'installer la carte mère, étudiez bien la configuration de votre boîtier pour vous assurer que votre carte mère puisse y être installée.



Débranchez bien la câble d'alimentation avant d'installer ou de désinstaller la carte mère. Si vous ne le faites pas vous risquez de vous blesser et d'endommager la carte mère.

### 2.2.1 Orientation de montage

Lorsque vous installez la carte mère, vérifiez que vous la montez dans le boîtier dans le bon sens. Le côté qui porte les connecteurs externes doit être à l'arrière du boîtier, comme indique sur l'image ci-dessous.

### 2.2.2 Pas de vis

Placez neuf (9) vis dans les trous indiqués par des cercles pour fixer la carte mère au châssis.



Ne vissez pas trop fort ! Vous risqueriez d'endommager la carte mère.

Placez ce côté vers  
l'arrière du châssis

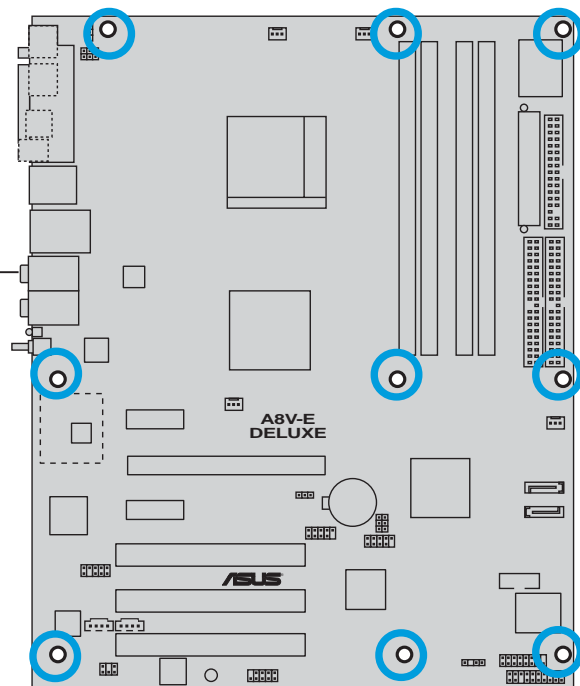

## 2.2.3 Layout de la carte mère

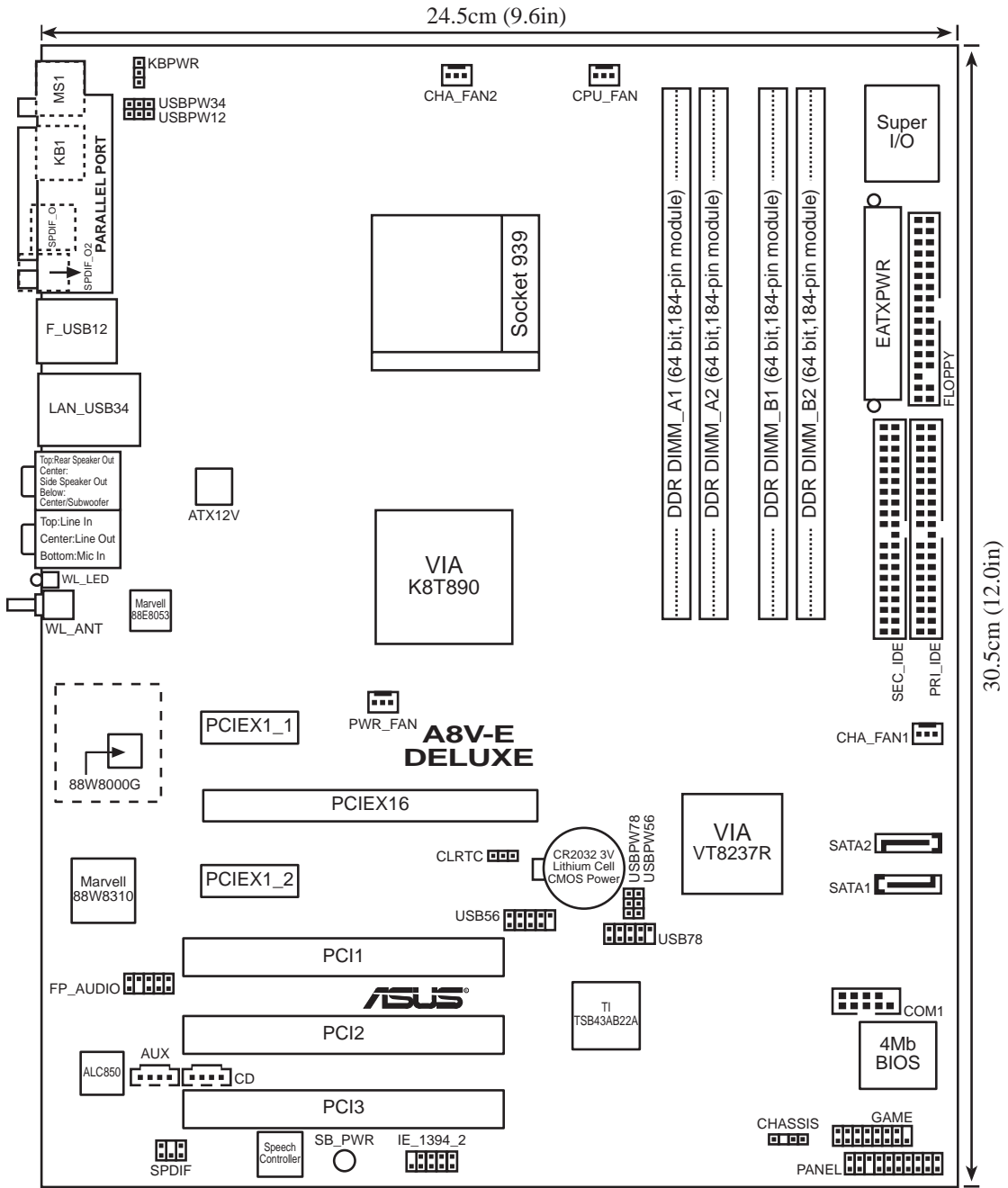

## 2.2.4 Contenu du layout

Slots	Page
1. Slots DDR DIMM	2-11
2. Slots PCI	2-16
3. Slots PCI Express x16	2-16
4. Slots PCI Express x1	2-16

Jumpers	Page
1. Clear RTC RAM (3-pin CLRTC)	2-17
2. USB Device wake-up (3-pin USBPW12, USBPW34, USBPW56, USBPW78)	2-17
3. Keyboard power (3-pin KBPWR)	2-17

Connecteurs arrières	Page
1. Port parallèle	2-20
2. Slots IEEE 1394	2-20
3. Slots RJ-45	2-20
4. Slot Rear Speaker Out (haut-parleur arrière / gris)	2-20
5. Slot Side Speaker Out port (haut-parleur latéral / noir)	2-20
6. Port Line In (bleu clair)	2-20
7. Port Line Out (vert)	2-20
8. Connecteur antenne WiFi-g™	2-21
9. LED de transmission de données Wireless LAN	2-21
10. Port Microphone (rose)	2-21
11. Port Center/Subwoofer (Centre / Subwoofer / jaune-orangé)	2-21
12. Ports USB 2.0 3 et 4	2-21
13. Ports USB 2.0 1 et 2	2-21
14. Port de sortie S/PDIF optique	2-21
15. Port de sortie S/PDIF coaxiale	2-21
16. Port clavier PS/2 (mauve)	2-21
17. Port souris PS/2 (vert)	2-21

<b>Connecteurs internes</b>	<b>Page</b>
1. Connecteur disquette (34-1 pin FLOPPY)	2-22
2. Connecteur Primary IDE (40-1 pin PRI_IDE)	2-22
3. Connecteur IDE secondaire (40-1 pin SEC_IDE)	2-22
4. Connecteurs Serial ATA (7-pin SATA1, SATA2)	2-23
5. Connecteur CPU fan (4-pin CPU_FAN)	2-24
6. Connecteur Power fan (3-pin CHIP_FAN)	2-24
7. Connecteur Chassis fan (3-pin CHA_FAN1)	2-24
8. Connecteur Chassis fan 2 (3-pin CHA_FAN2)	2-24
9. Connecteur Serial port (10-1 pin COM1)	2-25
10. Connecteur USB (10-1 USB56, USB78)	2-25
11. Connecteur alimentation ATX (24-pin EATXPWR)	2-26
12. Connecteur alimentation ATX 12V (4-pin ATX12V)	2-26
13. Connecteur audio interne (4-pin CD, AUX)	2-27
14. Connecteur JEU/MIDI (16-1 pin GAME)	2-27
15. Connecteur Chassis intrusion (4-1 pin CHASSIS)	2-28
16. Connecteurs IEEE 1394 (10-1 pin IE1394_2)	2-28
17. Connecteur Front panel audio (10-1 pin F_PANEL)	2-29
18. Connecteur audio numérique (4-pin SPDIF)	2-29
19. Connecteurs système (20-1 pin PANEL)	2-30
- LED d'alimentation système (vert 3-pin PLED)	
- Activité HDD (rouge 2-pin IDE_LED)	
- Haut parleur d'alerte système (orange 4-pin SPEAKER)	
- Bouton Power/Soft-off (jaune 2-pin PWR)	
- Bouton Reset (bleu 2-pin RESET)	

## 2.3 Central Processing Unit (CPU)

### 2.3.1 Vue générale

La carte mère est équipée d'un socket 939 broches Zero Insertion Force (ZIF) conçu pour les processeurs AMD Athlon™ 64FX ou AMD Athlon 64™.

Les chemins de données de 128 bits de ces processeurs peuvent exécuter des applications plus rapidement que les processeurs 32-bit ou 64-bit.

Repérez bien le coin marqué (avec un triangle doré) sur le CPU. Cette marque correspond à un coin spécifique du socket, afin de positionner le CPU dans le bon sens.

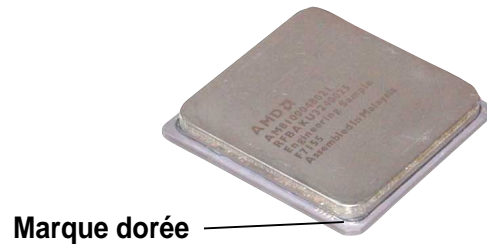

### 2.3.2 Installer le CPU

Pour installer un CPU:

1. Localisez le socket du CPU sur la carte mère.

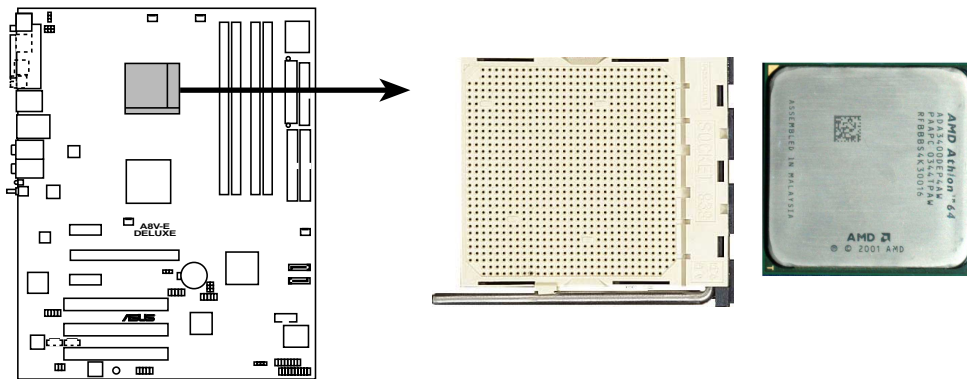

**A8V-E DELUXE CPU Socket 939**



Avant d'installer le CPU, assurez-vous que le levier du socket soit sur votre gauche.

2. Débloquez le socket en appuyant sur le levier en latéral, puis levez-le à un angle de 90°-100°.

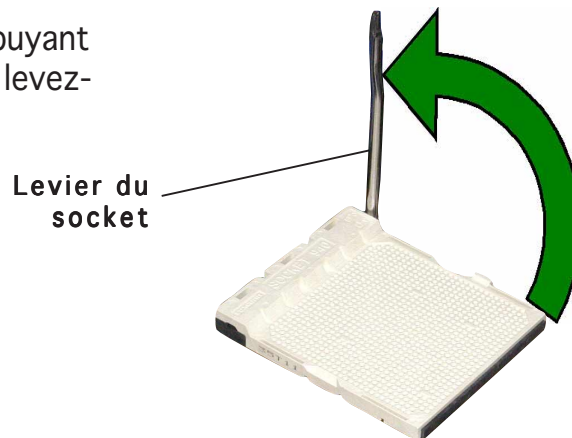

---

Assurez-vous que le levier du socket est bien levé à un angle de 90°-100°, sinon le CPU risque de ne pas correctement entrer dans le socket.

---

3. Positionnez le CPU au dessus du socket de sorte que le coin portant la marque dorée du CPU corresponde au coin du socket avec un petit triangle.

4. Insérez le CPU avec soin dans son socket jusqu'à ce qu'il soit bien en place.

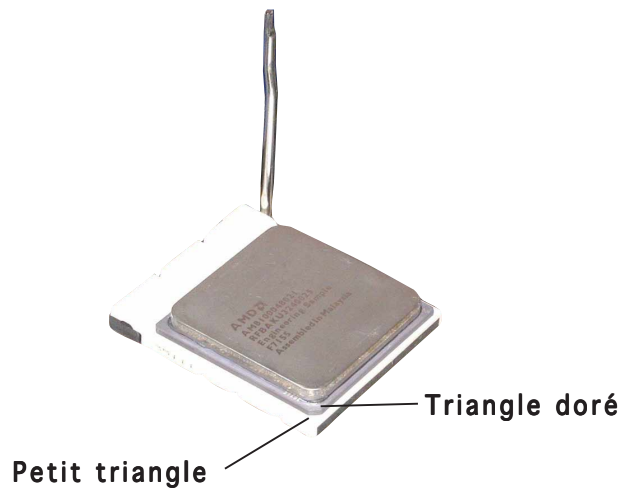

---

Le CPU ne peut rentrer que dans un seul sens. **NE FORCEZ PAS** sur le CPU pour le faire entrer dans le socket, vous risqueriez de l'endommager de façon irrémédiable.

---

5. Lorsque le CPU est en place, poussez le levier vers le bas pour verrouiller le CPU. Le levier se clique sur l'ergot du socket, indiquant qu'il est verrouillé.

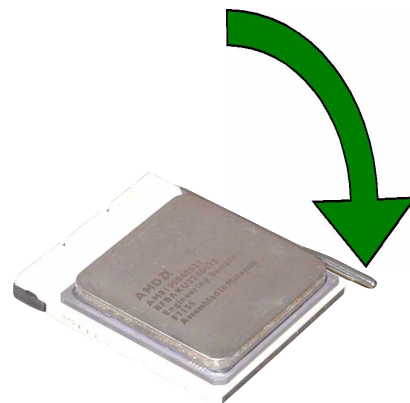

### 2.3.3 Installer le radiateur et le ventilateur

Les processeurs AMD Athlon™ 64FX ou AMD Athlon 64™ nécessitent un radiateur et un ventilateur spécialement conçus afin de garantir des conditions thermiques optimales et les meilleures performances possibles.

Suivez ces étapes pour installer l'ensemble radiateur-ventilateur du CPU.

1. Placez le radiateur sur le CPU installé, en vous assurant que le radiateur soit bien positionné sur le module de rétention.



- La base du module de rétention est déjà installée sur la carte mère lors de l'achat.
- Vous n'avez pas besoin d'enlever la base du module de rétention lorsque vous installez le CPU ou d'autres composants sur la carte mère.
- Si vous avez acheté un ensemble radiateur-ventilateur à part, vérifiez qu'une pâte de transfert thermique soit bien appliquée sur la surface du CPU ou sur le radiateur avant d'installer le système de refroidissement.

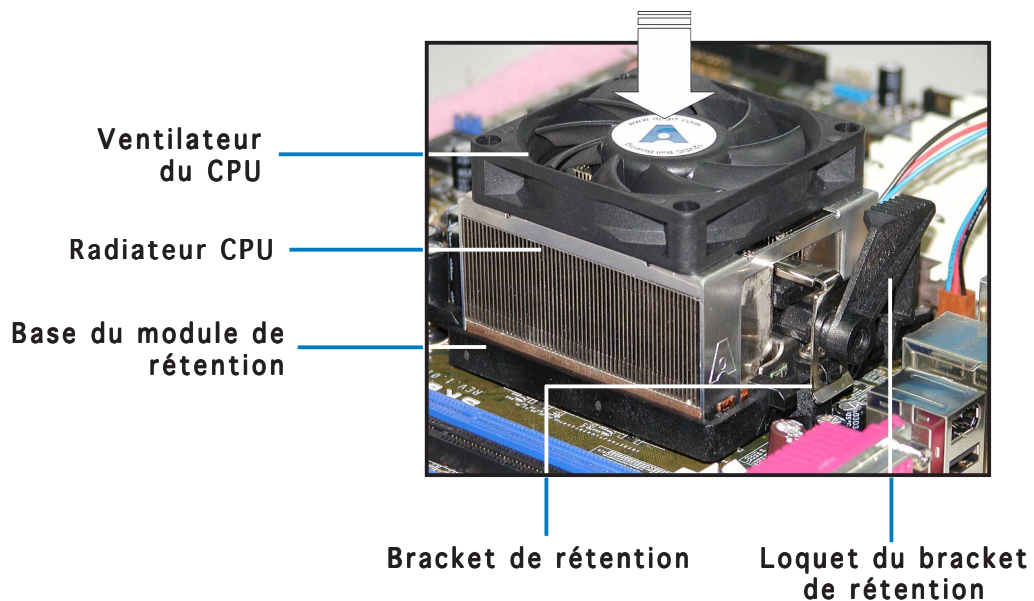

Votre système de refroidissement doit être livré avec une notice et des instructions de montage. Si les instructions données dans cette section ne correspondent pas avec celle du CPU, suivez ces dernières.



2. Attachez un bout du bracket de rétention à la base du module de rétention.

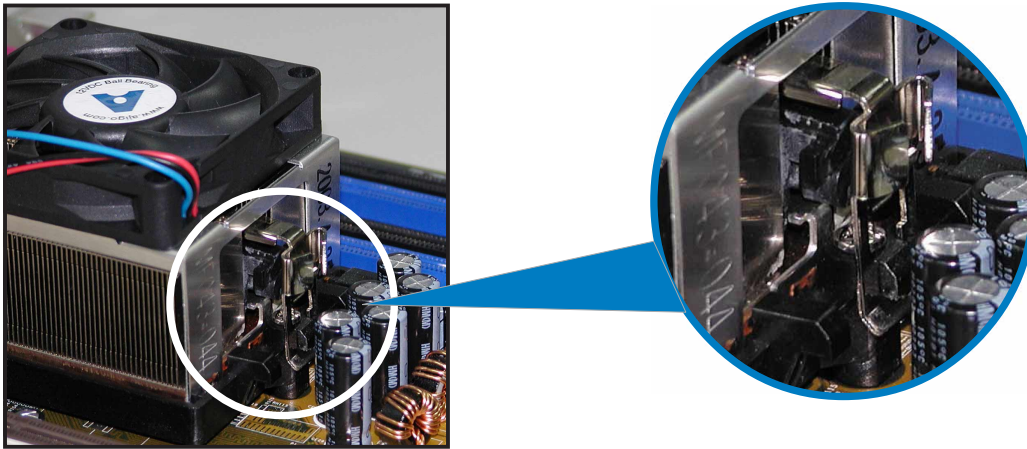

3. Alignez l'autre bout du bracket de rétention (près du loquet du bracket de rétention) à la base du module de rétention. Un clic indique que le bracket de rétention est en place.



Vérifiez que le système de refroidissement corresponde parfaitement à la base du module de rétention, sinon vous ne pourriez pas mettre le bracket de rétention en place.

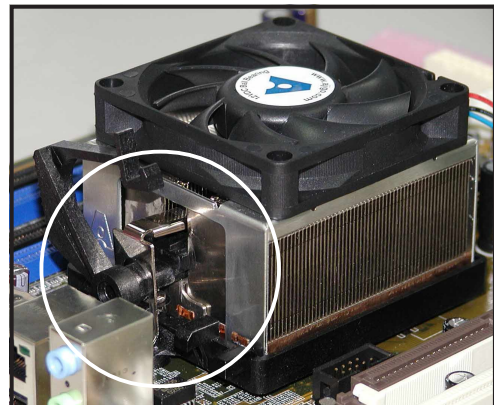

4. Poussez le verrou du bracket de rétention sur le mécanisme de rétention pour fixer le radiateur et le ventilateur à la base du module.

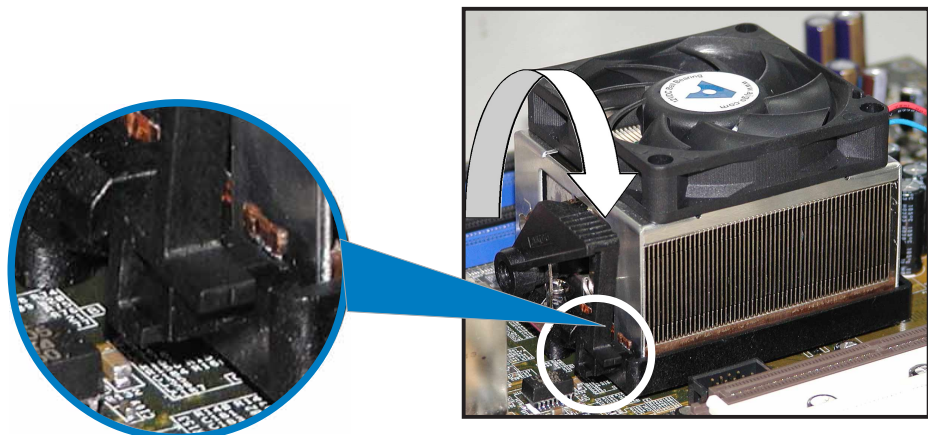

5. Lorsque l'ensemble radiateur-ventilateur est en place, connectez le câble de ventilation du CPU au connecteur CPU\_FAN de la carte mère.

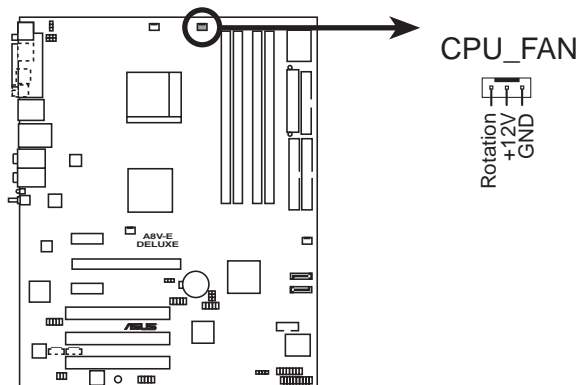

**A8V-E DELUXE CPU\_Fan connector**



N'oubliez pas de brancher le câble du ventilateur du CPU ! Des erreurs de monitoring hardware risquent de se produire si vous ne le faites pas.

## 2.4 Mémoire système

### 2.4.1 Vue générale

La carte mère est équipée de quatre sockets Dual Inline Memory Modules (DIMM) Double Data Rate (DDR) 184 broches.

Le schéma suivant illustre l'emplacement des sockets:

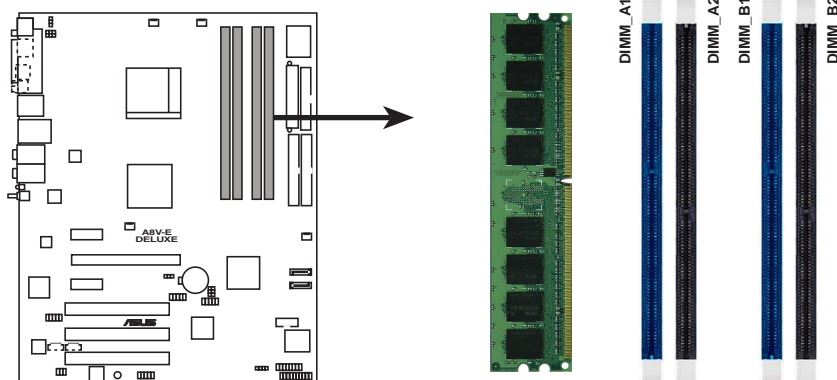

**A8V-E DELUXE 184-pin DDR DIMM sockets**

Canal	Sockets
Canal A	DIMM_A1 et DIMM_A2
Canal B	DIMM_B1 et DIMM_B2

## 2.4.2 Configurations mémoire

Vous pouvez installer des DIMMs de DDR unbuffered ECC ou non-ECC de 256 Mo, 512 Mo et 1 Go dans les sockets DIMM en utilisant les configurations mémoire de cette section.



- Pour une configuration double canal, la taille totale des modules de mémoire installés par canal doit être identique (DIMM\_A1+DIMM\_A2=DIMM\_B1+DIMM\_B2).
- Installez toujours des DIMMs dotés de la même valeur CAS latency. Pour une compatibilité optimale, il est recommandé d'acheter des modules de mémoire de même marque. Reportez-vous à la liste des modules de DDR400 validés à la page suivante pour plus de détails.
- A cause des allocations de ressources du chipset, le système peut détecter moins de 4 Go de mémoire système lorsque vous avez installé quatre modules de 1 Go de DDR2.
- A cause des limitations du chipset, les modules DIMM avec des puces mémoires de 128 Mb ou des puces mémoires double face x16 memory ne sont pas supportés sur cette carte mère.
- A cause des limitations du CPU, installez la mémoire sur les slots canal B pour une configuration mémoire simple canal.

### Liste des modules de mémoires DDR400 qualifiés

Taille	Marque	Modèle	Brand	Face(s)	Composant	DIMM supportés		
						A	B	C
256MB	KINGSTON	KVR400X64C3A/256	Hynix	SS	HY5DU56822BT-D43	•	•	•
512MB	KINGSTON	KVR400X64C3A/512	Hynix	DS	HY5DU56822BT-D43	•	•	
256MB	KINGSTON	KVR400X72C3A/256	Mosel	SS	V58C2256804SAT5(ECC)			
512MB	KINGSTON	KVR400X72C3A/512	Mosel	DS	V58C2256804SAT5(ECC)	•	•	
256MB	KINGSTON	KVR400X64C3A/256	Infineon	SS	HYB25D256800BT-5B	•	•	•
512MB	KINGSTON	KVR400X64C3A/512	Infineon	DS	HYB25D256809BT-5B	•		
256MB	KINGSTON	KVR400X64C3A/256	KINGSTON	SS	D3208DL2T-5	•	•	•
512MB	KINGSTON	KVR400X64C3A/512	KINGSTON	DS	D328DIB-50	•		
1024MB	KINGSTON	HYB25D512800BE-5B	N/A	DS	KVR400X64C3A/1G	•		
256MB	SAMSUNG	M381L3223ETM-CCC	SAMSUNG	SS	K4H560838E-TCCC(ECC)	•	•	•
512MB	SAMSUNG	M381L6423ETM-CCC	SAMSUNG	DS	K4H560838E-TCCC(ECC)	•	•	•
256MB	SAMSUNG	M368L3223FTM-CCC	SAMSUNG	SS	K4H560838E-TCCC	•	•	•
256MB	SAMSUNG	M368L3223FTN-CCC	SAMSUNG	SS	K4H560838F-TCCC	•	•	•
512MB	SAMSUNG	M368L6423FTN-CCC	SAMSUNG	DS	K4H560838F-TCCC	•	•	
512MB	SAMSUNG	M368L6523BTM-CCC	SAMSUNG	SS	K4H510838B-TCCC	•	•	•
256MB	MICRON	MT8VDDT3264AG-40BCB	MICRON	SS	MT46V32M8TG-5BC	•	•	•
512MB	MICRON	MT16VDDT6464AG-40BCB	MICRON	DS	MT46V32M8TG-5BC	•	•	
256MB	Infineon	HYS64D32300HU-5-C	Infineon	SS	HYB25D256800CE-5C	•	•	•
512MB	Infineon	HYS64D64320HU-5-C	Infineon	DS	HYB25D256800CE-5C	•		
256MB	CORSAIR	CMX256A-3200C2PT	Winbond	SS	W942508BH-5	•		
512MB	CORSAIR	VS512MB400	VALUE seLecT	DS	VS32M8-5	•		
1024MB	CORSAIR	TWINX2048-3200C2	N/A	DS	N/A	•		
256MB	Hynix	HYMD232645D8J-D43	Hynix	SS	HY5DU56822DT-D43	•	•	•
512MB	Hynix	HYMD264646D8J-D43	Hynix	DS	HY5DU56822DT-D43	•	•	
256MB	GEIL	GE2563200B	GEIL	SS	GL3LC32G88TG-5A	•	•	•
256MB	GEIL	GD3200-256V	GEIL	SS	GLIL DDR 32M8	•		
512MB	GEIL	GD3200-512V	GEIL	DS	GLIL DDR 32M8	•		

(continue page suivante)

Taille	Marque	Modèle	Brand	Face(s)	Composant	DIMM supportés		
						A	B	C
256MB	TwinMOS	M2G9I08AIAATT9F081AADT	TwinMOS	SS	TMD7608F8E50D	•	•	•
256MB	TwinMOS	M2G9I08A8ATT9F081AADT	TwinMOS	SS	TMD7608F8E50D	•	•	•
512MB	TwinMOS	M2G9J16A8ATT9F081AADT	TwinMOS	DS	TMD7608F8E50D	•	•	•
256MB	Transcend	TS32MLD64V4F3	SAMSUNG	SS	K4H560838F-TCCC	•	•	•
512MB	Transcend	TS64MLD64V4F3	SAMSUNG	DS	K4H560838F-TCCC	•	•	•
1024MB	Transcend	TS128MLD64V4J	SAMSUNG	DS	K4H510838B-TCCC	•	•	•
512MB	Transcend	TS64MLD64V4F3	Mosel	DS	V58C2256804SAT5B	•	•	•
256MB	Transcend	TS32MLD64V4F3	SAMSUNG	SS	K4H560838E-TCCC	•	•	•
256MB	Apacer	77.10636.33G	Infineon	SS	HYB25D256800CE-5C	•	•	•
512MB	Apacer	77.10736.33G	Infineon	DS	HYB25D256800CE-5C	•	•	•
256MB	Apacer	77.10639.60G	ProMOS	SS	V58C2256804SCT5B	•	•	•
512MB	Apacer	77.10739.60G	ProMOS	DS	V58C2256804SCT5B	•	•	•
512MB	A DATA	MDOSS6F3H41Y0N1E0Z	SAMSUNG	DS	K4H560838F-TCCC	•	•	•
256MB	A DATA	MDOHY6F3G31Y0N1E0Z	Hynix	SS	HY5DU56822CT-D43	•	•	•
256MB	A DATA	MDOAD5F3G31Y0D1E02	N/A	SS	ADD8608A8A-5B	•	•	•
512MB	A DATA	MDOAD5F3H41Y0D1E02	N/A	DS	ADD8608A8A-5B	•	•	•
256MB	Winbond	W9425GCDB-5	Winbond	SS	W942508CH-5	•	•	•
512MB	Winbond	W9451GCDB-5	Winbond	DS	W942508CH-5	•	•	•
256MB	KINGMAX	MPXB62D-38KT3R	N/A	SS	KDL388P4LA-50	•	•	•
512MB	KINGMAX	MPXC22D-38KT3R	N/A	DS	KDL388P4LA-50	•	•	•
512MB	ATP	AG64L64T8SQC4S	SAMSUNG	DS	K4H560838D-TCC4	•	•	•
1024MB	ATP	AG28L64T8SMC4M	MICRON	DS	MT46V64M4TG-5BC	•	•	•
256MB	NANYA	NT256D64S88COG-5T	N/A	SS	NT5DS32M8CT-5T	•	•	•
512MB	NANYA	NT512D64S8HCOG-5T	N/A	DS	NT5DS32M8CT-5T	•	•	•
256MB	BRAIN POWER	B6U808-256M-SAM-400	SAMSUNG	SS	K4H560838D-TCC4	•	•	•
256MB	ProMOS	V826632K24SCTG-D0	N/A	SS	V58C2256804SCT5B	•	•	•
512MB	ProMOS	V826664K24SCTG-D0	N/A	DS	V58C2256804SCT5B	•	•	•
256MB	Deutron	A8C53T-5B1T	PSC	SS	A2S56D30CTP	•	•	•
512MB	Deutron	AL6D8C53T-5B1T	PSC	DS	A2S56D30CTP	•	•	•
256MB	Novax	96M425653CE-40TB6	CEON	SS	C2S56D30TP-5	•	•	•
512MB	Novax	96M451253CE-40TB6	CEON	DS	C2S56D30TP-5	•	•	•

**Face(s):** SS - Simple face DS - Double face

### DIMM supportés:

- A** - Supporte un module inséré dans un slot en configuration Single-channel.
- B** - Supporte une paire de modules insérés dans les slots jaunes ou noirs en configuration Dual-channel.
- C** - Supporte deux paires de modules insérés dans les slots jaunes et noirs en configuration Dual-channel.



Visitez le site web ASUS ([www.asus.com](http://www.asus.com)) pour obtenir la dernière liste des modules de mémoire DDR400 qualifiés.

## 2.4.3 Installer un module DIMM



Débranchez l'alimentation avant d'ajouter ou de retirer des modules DIMMs ou tout autre composant système. Ne pas le faire risquerait d'endommager la carte mère et les composants.

1. Déverrouillez un socket DIMM en pressant les clips de rétention vers l'extérieur.
2. Alignez un module DIMM sur le socket de sorte que l'encoche sur le module corresponde à l'ergot sur le socket.

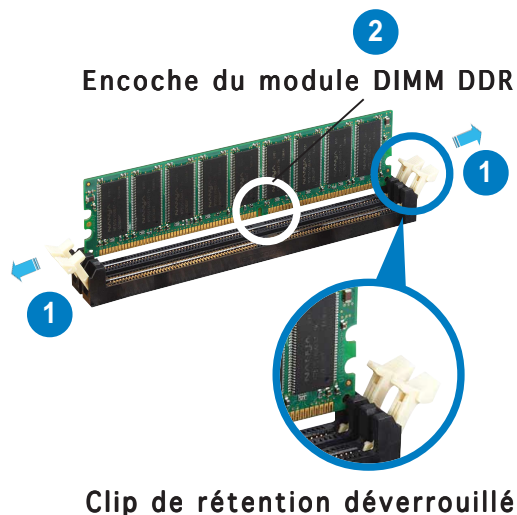

Un DIMM DDR est doté d'une encoche, ce qui lui permet de ne pouvoir être inséré dans le socket que dans un seul sens. Ne forcez pas sur le module pour éviter de l'endommager.

3. Insérez fermement le module DIMM dans le socket jusqu'à ce que les clips se remettent en place d'eux mêmes et que le module soit bien en place.

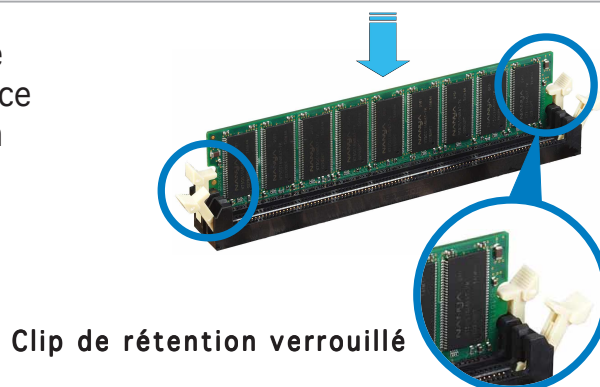

## 2.4.4 Enlever un module DIMM

Suivez ces étapes pour enlever un module DIMM.

1. Pressez en même temps les clips de rétention vers l'extérieur pour déverrouiller le module DIMM.

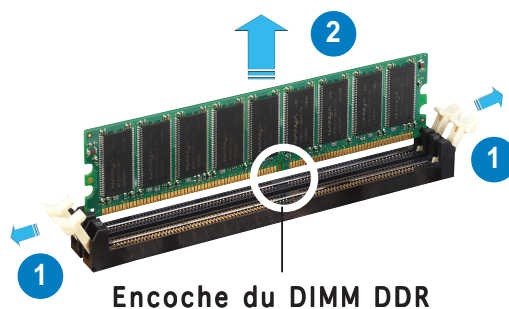

Soutenez le module avec vos doigts lorsque vous pressez sur les clips de rétention. Le module pourrait être endommagé s'il est éjecté avec trop de force.

2. Enlevez le module DIMM du socket.

## 2.5 Slots d'extension

Plus tard, vous pourrez avoir besoin d'installer des cartes d'extension. La section suivante décrit les slots et les cartes d'extension supportées.



---

Assurez-vous de bien débrancher le câble d'alimentation avant d'ajouter ou de retirer des cartes d'extension. Ne pas le faire risquerait de vous blesser et d'endommager les composants de la carte mère.

---

### 2.5.1 Installer une carte d'extension

Pour installer une carte d'extension:

1. Avant d'installer la carte d'extension, lisez bien la documentation livrée avec cette dernière et procédez aux réglages matériels nécessaires pour accueillir cette carte.
2. Ouvrez le boîtier (si votre carte mère est montée dans un châssis).
3. Enlevez l'équerre correspondant au slot dans lequel vous désirez installer la carte. Conservez la vis.
4. Alignez le connecteur de la carte avec le slot et pressez fermement jusqu'à ce que la carte soit bien installée dans le slot.
5. Fixez la carte au châssis avec la vis que vous avez ôtée plus tôt.
6. Refermez le boîtier.

### 2.5.2 Configurer une carte d'extension

Après avoir installé la carte, configurez-la en ajustant les paramètres logiciels.

1. Allumez le système et procédez aux modifications de BIOS nécessaires, si besoin. Voir chapitre 4.
2. Assignez un IRQ à la carte. Reportez-vous aux tableaux de la page suivante.
3. Installez les pilotes de la carte d'extension.



## 2.5.3 Assignation des IRQ

### Assignation standard

IRQ	Priorité	Fonction standard
0	1	Horloge système
1	2	Contrôleur clavier
2	-	Re-direction vers IRQ#9
3	11	Port Communications (COM2)*
4	12	Port Communications (COM1)*
5	13	IRQ holder for PCI steering*
6	14	Contrôleur disquettes
7	15	Port imprimante (LPT1)*
8	3	CMOS Système/Horloge temps réel
9	4	IRQ holder for PCI steering*
10	5	IRQ holder for PCI steering*
11	6	IRQ holder for PCI steering*
12	7	Port souris compatible PS/2*
13	8	Processeur données numériques
14	9	Canal IDE Primaire
15	10	Canal IDE Secondaire

\* Ces IRQs sont habituellement disponibles pour les périphériques ISA ou PCI.

### Assignation des IRQs pour cette carte mère

	A	B	C	D	E	F	G	H
Slot PCI 1	partagé	—	—	—	—	—	—	—
Slot PCI 2	—	partagé	—	—	—	—	—	—
Slot PCI 3	—	—	partagé	—	—	—	—	—
PCI E x1 slot 1	partagé	—	—	—	—	—	—	—
PCI E x1 slot 2	partagé	—	—	—	—	—	—	—
PCI E x16 slot	partagé	—	—	—	—	—	—	—
Contrôleur USB embarqué 1	partagé	—	—	—	—	—	—	—
Contrôleur USB embarqué 2	partagé	—	—	—	—	—	—	—
Contrôleur USB embarqué 3	—	partagé	—	—	—	—	—	—
Contrôleur USB embarqué 4	—	partagé	—	—	—	—	—	—
Contrôleur USB 2.0 embarqué	—	—	partagé	—	—	—	—	—
LAN embarqué	partagé	—	—	—	—	—	—	—
Wireless LAN embarqué	—	partagé	—	—	—	—	—	—
1394a embarqué	partagé	—	—	—	—	—	—	—



Lors de l'utilisation de cartes PCI sur des slots partagés, assurez-vous que les pilotes supportent bien la fonction "Share IRQ" (partage d'IRQ) ou que la carte n'a pas besoin d'assignation d'IRQ. Sinon, des conflits pourraient survenir entre les deux groupes PCI rendant le système instable et la carte inopérante.

## 2.5.4 Slots PCI

Les slots PCI supportent des cartes telles que les cartes réseau, SCSI, USB et toute autre carte conforme au standard PCI. L'illustration montre une carte réseau installée sur un port PCI.

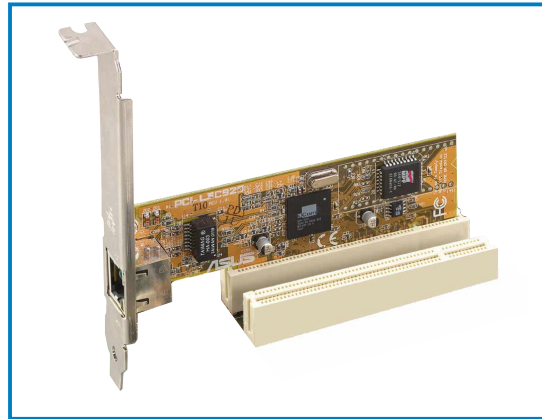

## 2.5.5 Slot PCI Express x16

Cette carte mère supporte une carte graphique PCI Express x16 conforme aux spécifications PCI Express. L'illustration montre une carte graphique installée dans le slot PCI Express x16.

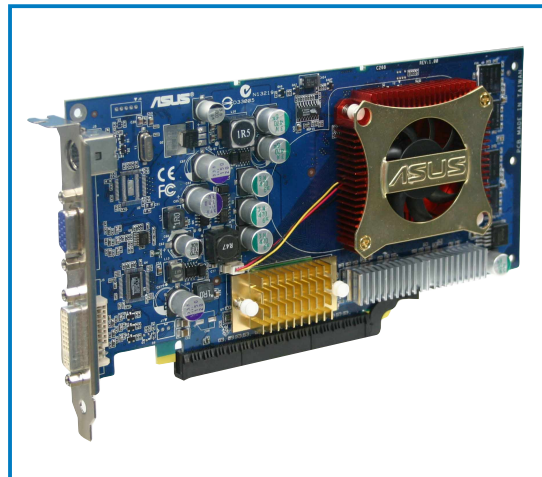

## 2.5.6 Slot PCI Express x1

Cette carte mère supporte des cartes réseau PCI Express x1, des cartes SCSI et toute autre carte conforme aux spécifications PCI Express. L'illustration montre une carte réseau installée sur un port PCI Express x1.

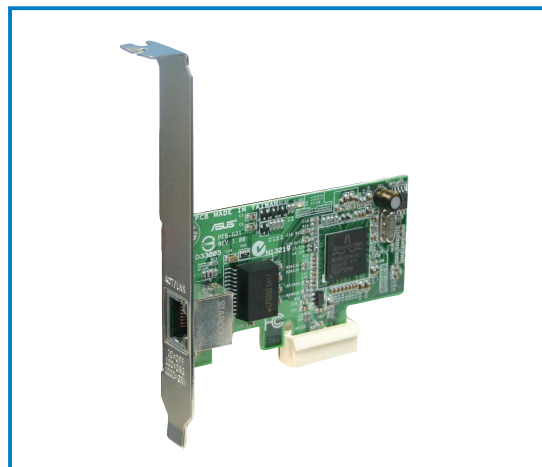



## 2.6 Jumpers

### 1. Clear RTC RAM (CLRRTC)

Ce jumper vous permet d'effacer la Real Time Clock (RTC) RAM du CMOS. Vous pouvez effacer les données date, heure et paramètres setup en effaçant les données de la CMOS RTC RAM. La pile bouton intégrée alimente les données de la RAM dans le CMOS, incluant les paramètres système tels que les mots de passe.

Pour effacer la RTC RAM:

1. Eteignez l'ordinateur et débranchez l'alimentation.
2. Retirez la pile.
3. Passez le jumper des pins 1-2 (defaut) aux pins 2-3. Maintenez le capuchon sur les pins 2-3 pendant 5~10 secondes, puis replacez-le sur les pins 1-2.
4. Remettez la pile.
5. Branchez l'alimentation et démarrez l'ordinateur.
6. Maintenez la touche <Del> enfoncée lors du boot et entrez dans le BIOS pour ré-entrer les données.



Sauf en cas d'effacement de la RTC RAM, ne bougez jamais le jumper des pins CLRRTC de sa position par défaut. Enlever le jumper provoquerait une défaillance de boot.

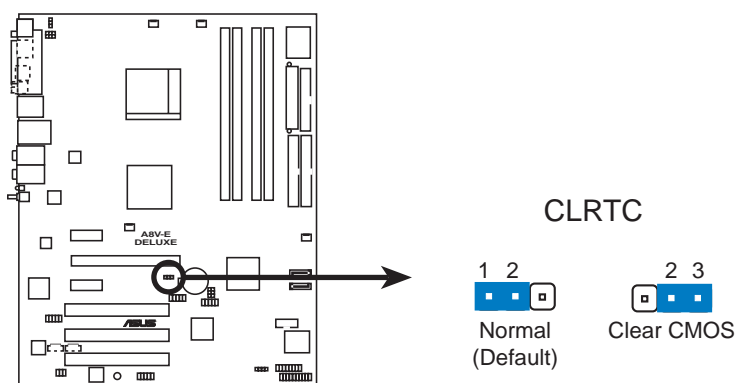

**ASUS A8V-E DELUXE Clear RTC RAM**



Vous n'avez pas besoin d'effacer la RTC lorsque le système plante à cause d'un mauvais overclocking. Dans ce dernier cas, utilisez la fonction C.P.R. (CPU Parameter Recall). Eteignez et redémarrez le système afin que le BIOS puisse automatiquement récupérer ses valeurs par défaut.

## 2. USB device wake-up (3-pin USBPW12, USBPW34, USBPW56, USBPW78)

Passer ce jumper sur +5V pour sortir l'ordinateur du mode S1 (CPU stoppé, DRAM rafraîchie, système fonctionnant en mode basse consommation) en utilisant les périphériques USB connectés. Passer sur +5VSB pour sortir des modes S3 et S4 (CPU non alimenté, DRAM en rafraîchissement lent, alimentation en mode réduit).

Les jumpers USBPWR12 et USBPWR34 sont destinés aux ports USB arrières. Les jumpers USBPWR56 et USBPWR78 sont pour les connecteurs USB internes que vous pouvez relier à des ports USB additionnels.

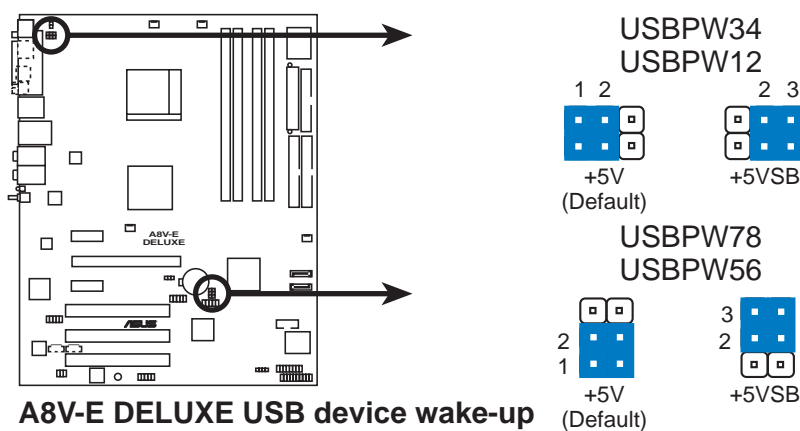

- La fonction USB device wake-up nécessite une alimentation capable de délivrer 500mA sur le +5VSB pour chaque port USB; sinon le système ne démarrerait pas.
- Le courant total consommé ne doit pas excéder la capacité de l'alimentation (+5VSB) que ce soit en condition normale ou en veille.

### 3. Keyboard power (3-pin KBPWR)

Ce jumper vous permet d'activer ou de désactiver la fonction de réveil au clavier. Passez ce jumper sur les pins 2-3 (+5VSB) si vous voulez réveiller l'ordinateur lorsque vous pressez une touche du clavier (la barre d'espace par défaut). Cette fonction nécessite une alimentation ATX capable de délivrer au moins 1A sur le +5VSB, et un réglage du BIOS correspondant.

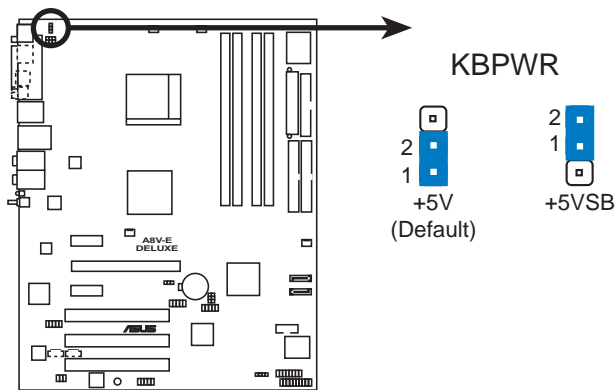

**A8V-E DELUXE Keyboard power setting**

## 2.7 Connecteurs

### 2.7.1 Connecteurs arrières

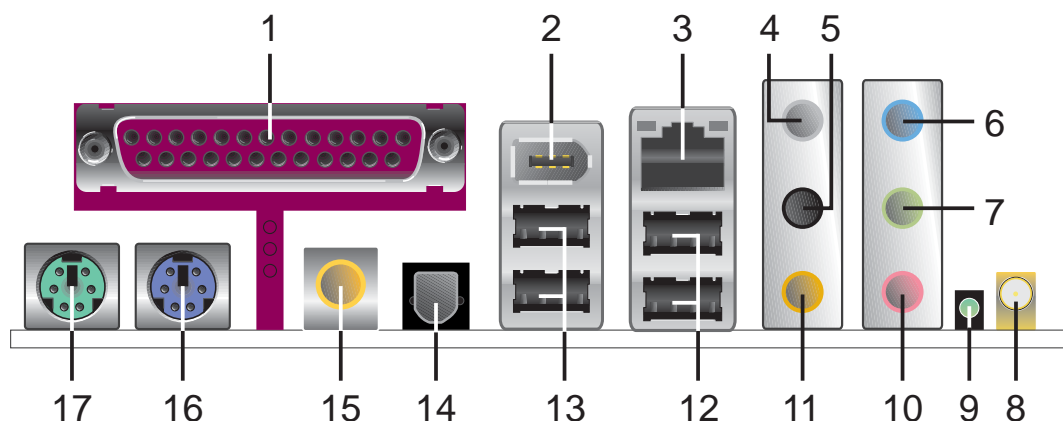

1. **Port parallèle.** ce port 25 broches sert à être relié à une imprimante parallèle, à un scanner ou à d'autres périphériques.
2. **Port IEEE 1394a.** ce port IEEE 1394 6 broches délivre une connectivité haute vitesse pour les périphériques audio-vidéo, des périphériques de stockage, des PC ou des périphériques portables.
3. **Port LAN RJ-45.** ce port permet une connexion Gigabit vers un Local Area Network (LAN) via un hub réseau. Reportez-vous au tableau ci-dessous pour les indications des LEDs du port LAN.

#### Indications des LEDs du port LAN

LED ACT/LINK		LED SPEED	
Statut	Description	Statut	Description
Eteint	Pas de lien	Eteint	Connexion 10 Mbps
Vert	Lié	Orange	Connexion 100 Mbps
Clignotant	Activité données	Vert	Connexion 1 Gbps

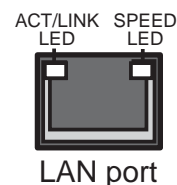

4. **Rear Speaker Out port (gris).** ce port accueille les haut-parleurs arrières dans une configuration audio 4, 6 ou 8 canaux.
5. **Side Speaker Out port (noir).** ce port accueille les haut parleurs latéraux en configuration 8 canaux.
6. **Line In port (bleu clair).** ce port accueille un lecteur de cassette, de CD, de DVD ou d'autres sources audio.
7. **Line Out port (vert).** ce port accueille un casque ou un haut parleur. En configuration 4,6 et 8 canaux, la fonction de ce port devient Front Speaker Out.



Reportez-vous au tableau de configuration audio à la page suivante pour une description de la fonction des ports audio en configuration 2,4,6 ou 8 canaux.

8. **Port antenne WiFi-g™.** ce port accueille l'antenne dipolaire optionnelle destinée à la solution embarquée ASUS WiFi-g™. (*Edition Wireless uniquement*)
9. **LED de transmission de donnée Wireless LAN.** cette LED verte **AIR** indique le statut de la transmission de données de l'adaptateur réseau sans fil embarqué. Reportez-vous au tableau ci-dessous pour les indications des LEDs.

### Indications de la LED Wireless LAN

Statut	Indication
<b>On</b>	Le WiFi-g™ embarqué est allumé mais n'a pas d'activité de données.
<b>Off</b>	Le WiFi-g™ embarqué est éteint.
<b>Flash</b>	Le WiFi-g™ embarqué est entrain de transmettre ou de recevoir des données.

10. **Port Microphone (rose).** ce port sert à accueillir un microphone.
11. **Port Center/Subwoofer (jaune orangé).** ce port accueille la centrale et le subwoofer (center/subwoofer).

### Configuration audio 2, 4, 6, ou 8 canaux

Port	casque 2 canaux	4 canaux	6 canaux	8 canaux
Bleu clair	Line In	Line In	Line In	Line In
Vert	Line Out	Front Speaker Out	Front Speaker Out	Front Speaker Out
Rose	Mic In	Mic In	Mic In	Mic In
Gris	•	Rear Speaker Out	Rear Speaker Out	Rear Speaker Out
Noir	•	•	•	Side Speaker Out
Jaune orangé	•	•	Center/Subwoofer	Center/Subwoofer

12. **Ports USB 2.0 3 et 4.** ces deux ports Universal Serial Bus (USB) 4 broches sont disponibles pour la connexion de périphériques USB 2.0.
13. **Ports USB 2.0 1 et 2.** ces deux ports Universal Serial Bus (USB) 4 broches sont disponibles pour la connexion de périphériques USB 2.0.
14. **Sortie S/PDIF optique.** ce port sert à être relié à un périphérique audio externe via un câble optique S/PDIF.
15. **Sortie S/PDIF coaxiale.** ce port sert à être relié à un périphérique audio externe via un câble coaxial S/PDIF.
16. **Port clavier PS/2 (mauve).** ce port accueille un clavier PS/2.
17. **Port souris PS/2 (vert).** ce port accueille une souris PS/2.

## 2.7.2 Connecteurs internes

### 1. Connecteur pour lecteur de disquettes (34-1 pin FLOPPY)

Ce connecteur accueille le câble pour lecteur de disquette (FDD). Insérez un bout du câble dans le connecteur sur la carte mère, puis l'autre extrémité à l'arrière du lecteur de disquette.



La Pin 5 du connecteur a été enlevée pour empêcher une mauvaise connexion lors de l'utilisation d'un câble FDD dont la pin 5 est couverte.

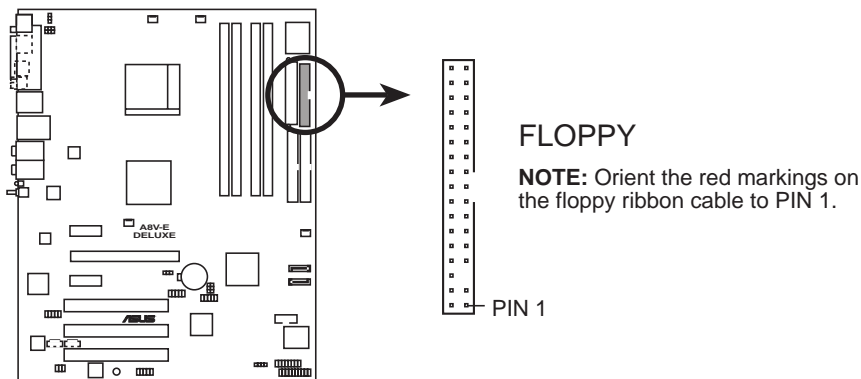

**A8V-E DELUXE Floppy disk drive connector**

### 2. Connecteurs IDE (40-1 pin PRI\_IDE, SEC\_IDE)

Ces connecteurs sont destinés aux câbles de signal Ultra DMA 133/100/66. Le câble Ultra DMA 133/100/66 a trois connecteurs: un bleu pour le connecteur IDE primaire de la carte mère, un noir pour un périphérique IDE Ultra DMA 133/100/66 esclave (lecteur-graveur optique/disque dur), et un gris pour un périphérique IDE Ultra DMA 133/100/66 maître (disque dur). Si vous installez deux disques durs, vous devez configurer le second en esclave en positionnant les jumpers en conséquence. Reportez-vous à la documentation de votre disque dur pour plus d'informations sur le positionnement des jumpers.



- La Pin 20 du connecteur IDE est enlevée pour correspondre au trou bouché du connecteur du câble Ultra DMA. Ceci est destiné à vous empêcher de brancher le câble IDE dans le mauvais sens.
- Utilisez le câble IDE 80 conducteurs pour les périphériques IDE Ultra DMA 100/66.

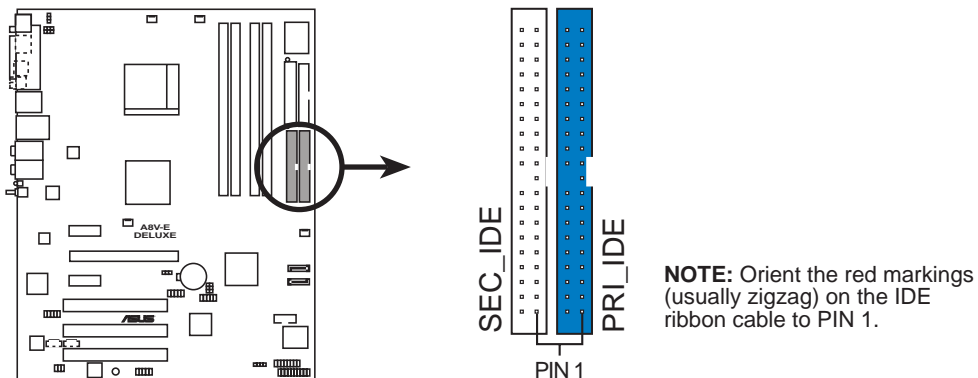

**A8V-E DELUXE IDE connectors**

### 3. Connecteurs Serial ATA (7-pin SATA1, SATA2)

Ces connecteurs accueillent les câbles de signal Serial ATA pour disques durs Serial ATA.

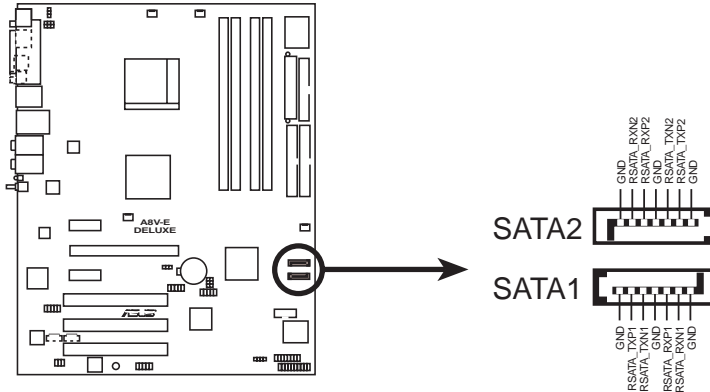

**A8V-E DELUXE SATA connectors**



---

#### Notes importantes sur le Serial ATA

- La fonction Serial ATA RAID (RAID 0, RAID 1) n'est disponible que sous Windows® 2000/XP.
  - Installez Windows® 2000 Service Pack 4 ou Windows® XP Service Pack 1 lorsque vous utilisez du Serial ATA.
-

#### 4. Connecteurs CPU, Chassis, et Power fan (3-pin CPU\_FAN, 3-pin CHA\_FAN1, 3-pin CHIP\_FAN, CHA\_FAN2)

Les connecteurs de ventilation supportent des ventilateurs de 350mA~2000mA (24 W max.) ou un total de 1A~3.48A (41.76 W max.) à +12V. Connectez le câble des ventilateurs aux connecteurs de ventilation de la carte mère, en vous assurant que le fil noir de chaque câble corresponde à la broche de terre du connecteur.



- N'oubliez pas de connecter les câbles des ventilateurs aux connecteurs de ventilation de la carte mère. Une trop faible circulation d'air dans le système risque d'endommager les composants de la carte mère. Ces connecteurs ne sont pas des jumpers ! N'Y PLACEZ PAS de capuchons de jumpers !
- La fonction ASUS Q-Fan2 est supportée en utilisant les connecteurs CPU Fan (CPU\_FAN1) et Chassis Fan 1 (CHA\_FAN1) uniquement.

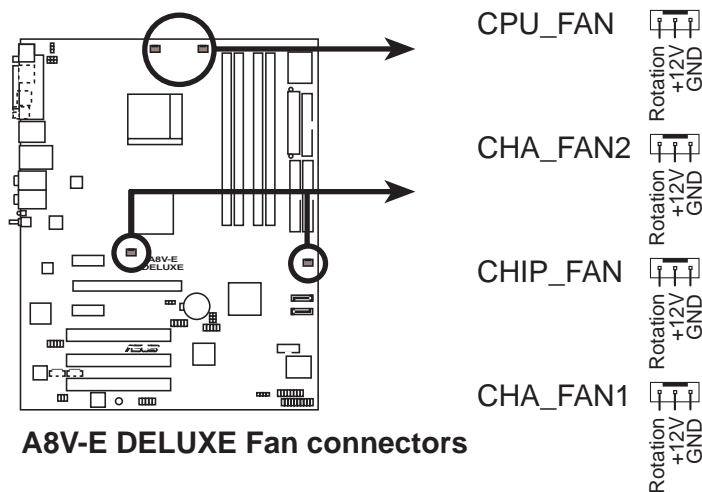



## 5. Connecteur Serial port (10-1 pin COM1)

Ce connecteur est destiné à un port série (COM). Connectez le câble du module port série puis installez le module sur un slot en ouvrant l'arrière du châssis.

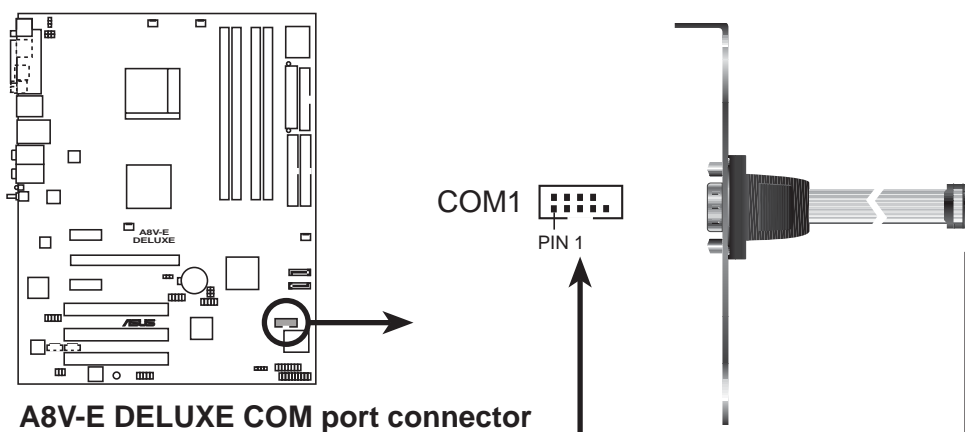

## 6. Connecteurs USB (10-1 pin USB56, USB78)

Ces connecteurs sont conçus pour quatre ports USB 2.0. Connectez le câble du module USB/GAME sur l'un de ces connecteurs puis installez le module sur un slot en ouvrant l'arrière du châssis. Ces ports USB sont conformes à la spécification USB 2.0 supportant des vitesses de connexion allant jusqu'à 480 Mbps.

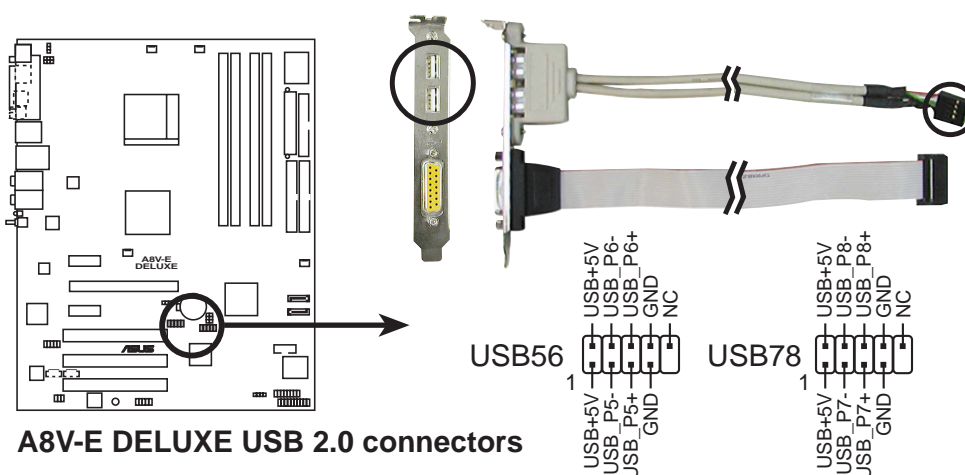

Ne connectez jamais un **câble 1394** sur les connecteurs USB. Vous endommageriez la carte mère !

## 7. Connecteurs d'alimentation ATX (24-pin EATXPWR, 4-pin ATX12V)

Ces connecteurs sont destinés aux prises d'alimentation ATX. Les prises d'alimentation sont conçues pour ne pouvoir entrer dans ces connecteurs que dans un seul sens. Trouvez le bon sens et pressez jusqu'à ce que la prise soit bien en place.



- L'utilisation d'une alimentation ATX 12 V conforme à la spécification 2.0 et délivrant un minimum de 350 W est recommandé. Une alimentation dotée d'un connecteur 24 broches est recommandée.
- N'oubliez pas de connecter la prise ATX +12 V 4 broches sinon le système ne booterait pas.
- Une alimentation plus puissante est recommandée lors de l'utilisation d'un système équipé de plus de périphériques consommant de l'énergie. En cas d'insuffisance d'alimentation le système risque de devenir instable ou de ne plus démarrer.
- Vous devez installer une alimentation délivrant une puissance plus importante si vous comptez installer des périphériques additionnels.

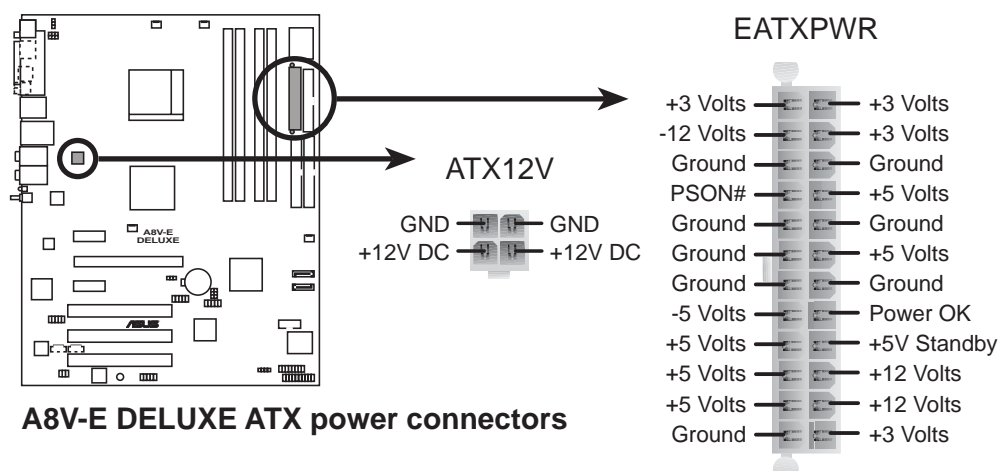

## 8. Connecteurs audio internes (4-pin CD, AUX)

Ces connecteurs vous permettent de recevoir une entrée audio stéréo de sources audio telles que des CD-ROM, Tuner TV, ou cartes MPEG.

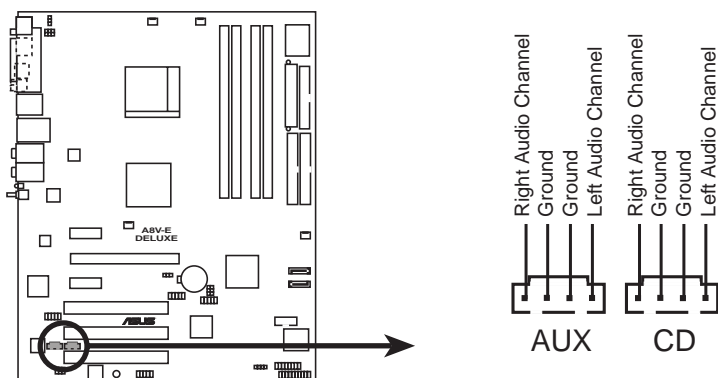

**A8V-E DELUXE Internal audio connectors**

## 9. Connecteur port GAME/MIDI (16-1 pin GAME)

Ce connecteur est destiné au port GAME/MIDI. Connectez le câble du module USB/GAME à ce connecteur, puis installez le module sur une ouverture de slot à l'arrière du châssis. Le port GAME/MIDI sert à connecter un joystick ou un gamepad pour jouer à des jeux, et des périphériques MIDI pour jouer ou éditer de la musique.

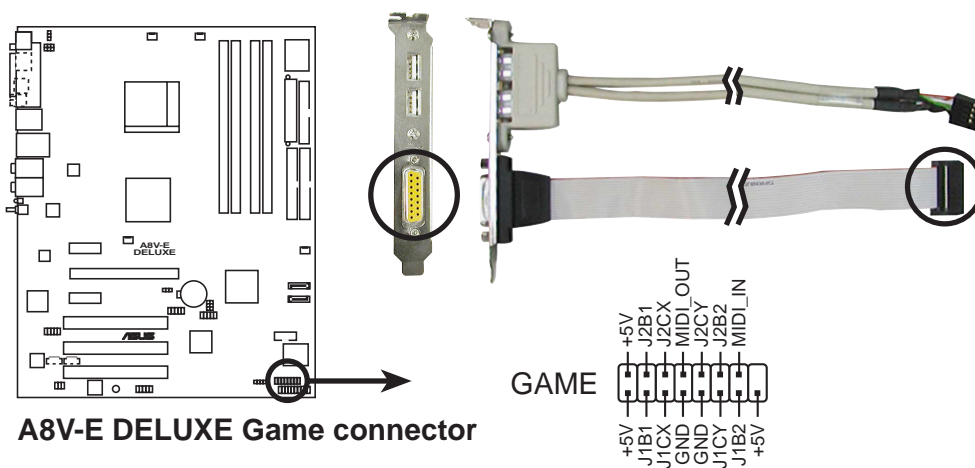

**A8V-E DELUXE Game connector**

## 10. Connecteur Chassis intrusion (4-1 pin CHASSIS)

Ce connecteur est fait pour un mécanisme de détection des intrusions monté sur châssis. Connectez le mécanisme de détection à ce connecteur. Celui-ci enverra un signal à ce connecteur en cas d'extraction ou de placement d'un composant dans le boîtier. Le signal est ensuite généré comme évènement d'intrusion châssis.

Par défaut, les broches nommées "Chassis Signal" et "Ground" sont couvertes d'un capuchon à jumper. N'enlevez ces capuchons que si vous voulez utiliser la fonction de détection des intrusions.

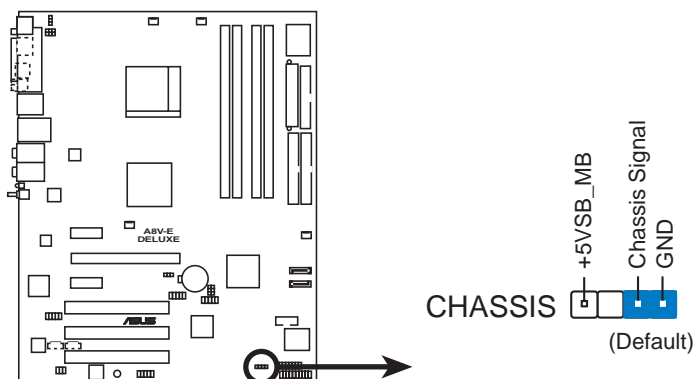

**A8V-E DELUXE Chassis alarm lead**

## 11. Connecteurs IEEE 1394 (10-1 pin IE1394\_2)

Ces connecteurs servent aux ports IEEE 1394a. Connectez le câble du module IEEE 1394 à ce connecteur puis installez le module sur l'arrière du châssis.

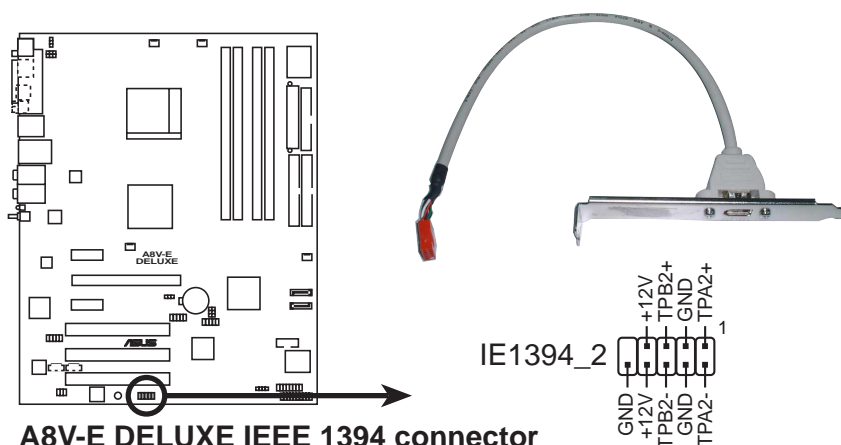

**A8V-E DELUXE IEEE 1394 connector**



Ne connectez jamais un câble USB aux connecteurs IEEE 1394a. Le faire risque d'endommager la carte mère !

## 12. Connecteur Front panel audio (10-1 pin FP\_AUDIO)

Ce connecteur est destiné à recevoir un module d'E/S audio monté en façade supportant le standard AC '97. Connectez le câble du module d'E/S à ce connecteur.

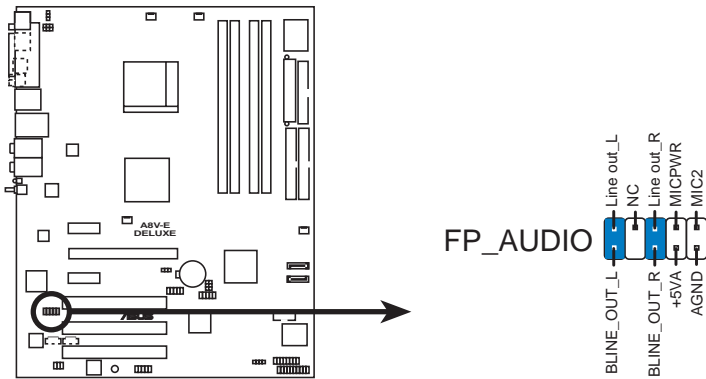

**A8V-E DELUXE Front panel audio connector**

## 13. Connecteur audio numérique (4-1 pin SPDIF)

Ce connecteur sert à accueillir un port Sony/Philips Digital Interface (S/PDIF) additionnel. Connectez le module S/PDIF à ce connecteur puis installez le module sur l'arrière du châssis.

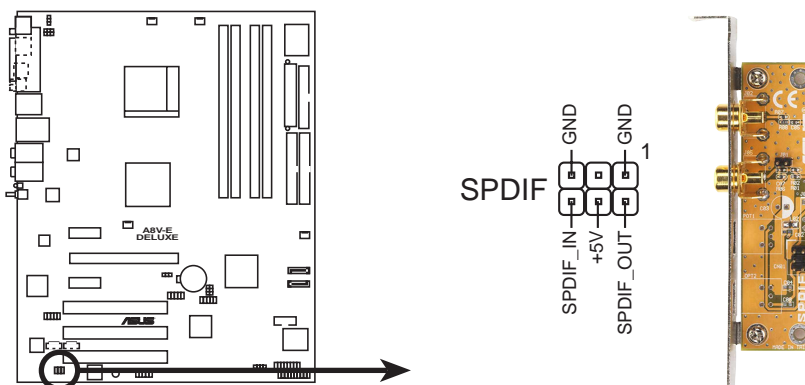

**A8V-E DELUXE Digital audio connector**



Le module S/PDIF est vendu à part.

## 14. Connecteur System Panel (20-pin PANEL)

Ce connecteur supporte plusieurs fonctions présentes sur les boîtiers.

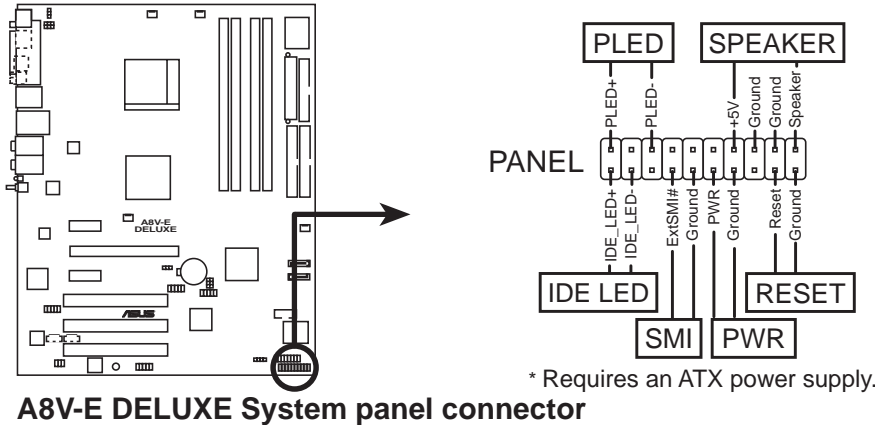

Le connecteur est doté de codes de couleurs pour une configuration plus facile. Reportez-vous à la description des connecteurs ci-dessous pour plus de détails.

- **System power LED (Vert / 3 broches PLED)**  
Ce connecteur 3 broches sert pour la LED d'alimentation système. Connectez le câble "power LED" du boîtier sur ce connecteur. La LED d'alimentation système s'allume lorsque vous allumez le système et clignote lorsqu'il est en veille.
- **System warning speaker (Orange / 4 broches SPEAKER)**  
Ce connecteur 4 broches sert au petit haut-parleur d'alerte du boîtier. Ce petit haut-parleur vous permet d'entendre les bips d'alerte système.
- **Hard disk drive activity (Rouge / 2 broches IDE\_LED)**  
Ce connecteur 2 broches sert à la LED HDD Activity (activité du disque dur). Reliez le câble HDD Activity LED à ce connecteur. La LED IDE s'allume ou clignote lorsque des données sont lues ou écrites sur le disque dur.
- **Power/Soft-off button (Jaune / 2 broches PWR)**  
Ce connecteur sert au bouton d'alimentation du système. Appuyer sur le bouton d'alimentation (power) allume le système ou passe le système en mode VEILLE ou SOFT-OFF en fonction des réglages du BIOS. Presser le bouton d'alimentation pendant plus de quatre secondes lorsque le système est allumé éteint le système.
- **Reset button (Bleu / 2 broches RESET)**  
Ce connecteur 2 broches est destiné au bouton "reset" du boîtier. Il sert à redémarrer le système sans l'éteindre.

Ce chapitre décrit la séquence de démarrage, les messages vocaux du POST, et les différentes façons d'éteindre le système.

# Démarrer **3**

## Sommaire du chapitre

3.1	Démarrer pour la première fois .....	3-1
3.2	Eteindre l'ordinateur .....	3-2
3.3	ASUS POST Reporter™ .....	3-3



## 3.1 Démarrer pour la première fois

1. Après avoir effectué tous les branchements, refermez le boîtier.
2. Assurez-vous que tous les commutateurs sont éteints.
3. Connectez le câble d'alimentation au connecteur d'alimentation à l'arrière du boîtier
4. Connectez l'autre extrémité du câble d'alimentation à une prise de courant équipée d'une protection contre les surtensions.
5. Allumez l'ordinateur en suivant cet ordre:
  - a. Moniteur
  - b. Périphériques SCSI externes (en commençant par le dernier sur la chaîne)
  - c. Alimentation système
6. Après avoir démarré, La LED d'alimentation sur la face avant du boîtier s'allume. Pour les alimentations ATX, La LED Système s'allume lorsque vous pressez l'interrupteur d'alimentation ATX. Si votre moniteur est compatible avec les standards "non polluants" ou s'il possède une fonction d'économie d'énergie, la LED du moniteur peut s'allumer ou passer de la couleur orange à la couleur verte après l'allumage. Le système exécute alors les tests de démarrage (POST). Pendant ces tests, le BIOS envoie des bips ; ou bien envoie des messages additionnels sur l'écran. Si rien ne se produit dans les 30 secondes qui suivent l'allumage du système, le système peut avoir échoué un des tests de démarrage. Vérifiez le paramétrage des cavaliers et les connexions ou appelez l'assistance technique de votre revendeur.
7. Au démarrage, maintenez enfoncée la touche <Suppr> pour entrer dans le BIOS. Suivez les instructions du chapitre 4

## 3.2 Eteindre l'ordinateur

### 3.2.1 Utiliser la fonction d'extinction de l'OS

Si vous utilisez Windows 98/98SE/ME/NT/2000, cliquez sur le bouton Eteindre..., vérifiez que l'option Eteindre **soit sélectionnée**, puis cliquez sur OK pour éteindre l'ordinateur. L'alimentation doit s'éteindre après que Windows soit fermé.

Sous Windows XP, cliquez sur le bouton Démarrer puis Arrêter l'ordinateur, puis cliquez sur arrêter pour éteindre l'ordinateur. L'alimentation doit s'éteindre une fois Windows fermé.

### 3.2.2 Utiliser l'interrupteur double fonction

Lorsque le système fonctionne, presser l'interrupteur d'alimentation pendant moins de 4 secondes passe le système en mode "sleep" ou en mode "soft off" en fonction du paramétrage du BIOS. Presser le bouton pendant plus de 4 secondes passe le système en mode "soft off" quel que soit le réglage du BIOS. Voir section 4.5.

## 3.3 ASUS POST Reporter™

Cette carte mère inclut le contrôleur Winbond offrant la fonction ASUS POST Reporter™. Cette fonction vous donne des alertes et des messages vocaux pendant le POST afin de vous informer des événements système et de la situation du boot. En cas d'un échec durant le boot, vous pourrez entendre la cause spécifique du problème.

Vous pouvez personnaliser les messages du POST grâce au logiciel Winbond Voice Editor livré avec votre pack. Vous pouvez enregistrer vos propres messages et remplacer les messages par défaut.

### 3.3.1 Messages vocaux lors du POST

Ci-dessous figure la liste des messages par défaut du POST et leurs actions correspondantes:

POST Message	Action
No CPU installed	<ul style="list-style-type: none"><li>• Installez un processeur. Voir section 2.3.</li></ul>
System failed CPU test (Echec du test CPU)	<ul style="list-style-type: none"><li>• Vérifiez si le CPU est correctement installé.</li><li>• Vérifiez si le CPU Appelez l'assistance technique ASUS. Voir "Contacter ASUS".</li></ul>
System failed memory test (Echec du test mémoire)	<ul style="list-style-type: none"><li>• Installez les modules DIMM dans les connecteurs DIMM.</li><li>• Vérifiez si les modules DIMM sont bien en place dans leurs connecteurs.</li><li>• Assurez-vous que vos modules DIMM ne sont pas défectueux.</li><li>• Consultez le chapitre "2.4 Mémoire système" pour les instructions sur l'installation d'un DIMM.</li></ul>
System failed VGA test (Echec du test VGA)	<ul style="list-style-type: none"><li>• Installez une carte VGA PCI dans un connecteur PCI, ou une carte PCI Express AGP dans le slot PCI Express x16.</li><li>• Assurez-vous que votre carte VGA n'est pas défectueuse.</li></ul>
System failed due to CPU (Echec pour cause d'overclocking processeur)	<ul style="list-style-type: none"><li>• Vérifiez vos paramètres CPU dans le BIOS et assurez-vous de n'avoir du choisi que les réglages recommandés.</li></ul>
No keyboard detected (Aucun clavier détecté)	<ul style="list-style-type: none"><li>• Vérifiez si votre clavier est bien connecté au connecteur PS/2 violet sur le panneau arrière.</li></ul>
No IDE hard disk detected (Aucun disque dur IDE détecté)	<ul style="list-style-type: none"><li>• Assurez-vous d'avoir connecté un disque dur IDE à l'un des connecteurs IDE de la carte mère.</li></ul>

POST Message	Action
CPU temperature too high (Température du CPU trop élevée)	<ul style="list-style-type: none"> <li>• Vérifiez si le ventilateur du CPU fonctionne correctement.</li> </ul>
CPU fan failed (Défaillance du ventilateur du processeur)	<ul style="list-style-type: none"> <li>• Vérifiez le ventilateur du CPU et assurez-vous qu'il se met bien en route après l'allumage du système.</li> </ul>
CPU voltage out of range (courant hors limites)	<ul style="list-style-type: none"> <li>• Vérifiez votre alimentation et assurez-vous qu'elle n'est pas défectueuse.</li> <li>• Appelez l'assistance technique ASUS. Voir "Contacter ASUS".</li> </ul>
Computer now booting from operating system (L'ordinateur charge le système d'exploitation)	<ul style="list-style-type: none"> <li>• Aucune action nécessaire</li> </ul>



---

Vous pouvez activer ou désactiver l'ASUS POST Reporter™ dans l'option **Speech Configuration** du BIOS. Voir section 4.4.9.

---

## 3.3.2 Winbond Voice Editor

Le logiciel Winbond Voice Editor vous permet de personnaliser les messages vocaux du POST. Installez le logiciel depuis le menu "utilitez" du CD de support.



Pour éviter les conflits, n'exécutez pas Winbond Voice Editor en même temps que ASUS PC Probe.

### Lancer l'éditeur vocal

Vous pouvez lancer le programme depuis le bureau de Windows® en cliquant sur **Démarrer > Tous les programmes > Winbond Voice Editor > Voice Editor**.

L'écran Winbond Voice Editor apparaît.

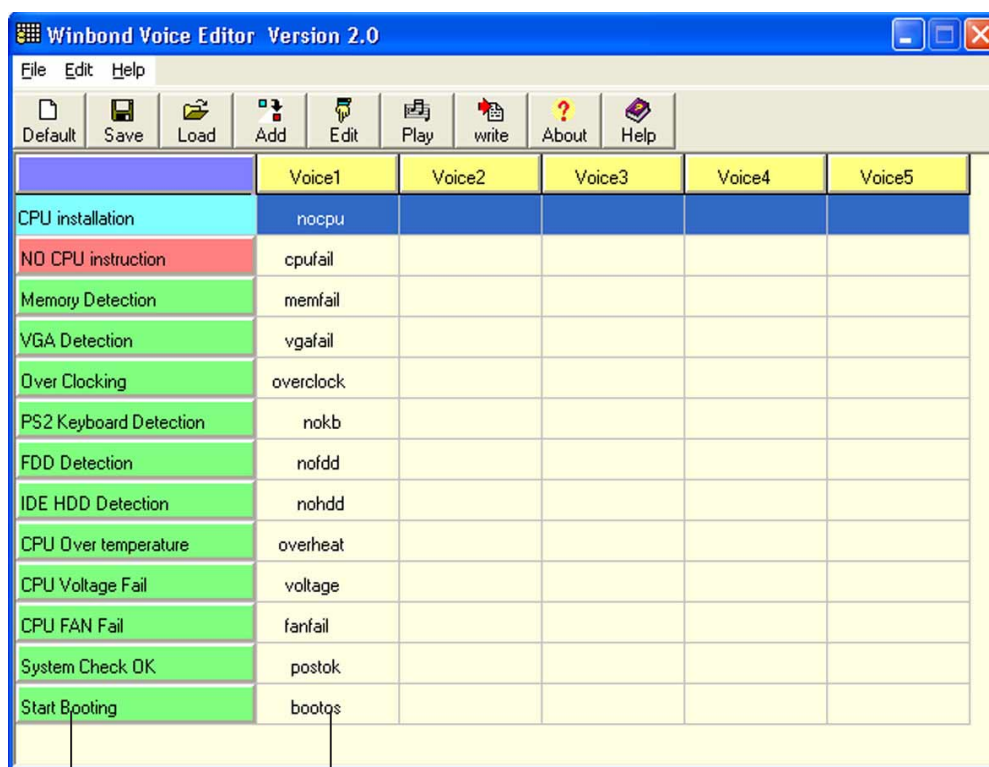

Evènements POST    Messages par défaut

### Lire les fichiers wave par défaut

Pour lire les fichiers wave par défaut cliquez simplement sur un évènement POST dans la partie gauche de l'écran puis cliquez sur le bouton Play.



La langue par défaut est l'Anglais.

## Changer la langue par défaut

Pour changer la langue par défaut:

1. Cliquez sur le bouton **Load** depuis la fenêtre principale de Voice Editor. Une fenêtre apparaît affichant les langues disponibles.

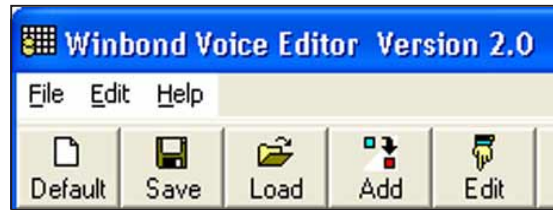

2. Choisissez la langue désirée puis cliquez sur **Open**.

Les messages de la langue choisie apparaissent dans la fenêtre principale de Voice Editor.

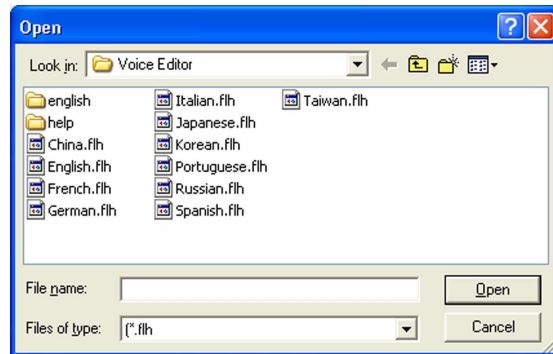

Tous les évènements n'ont pas de messages correspondants à cause des contraintes de taille de fichier.

3. Cliquez sur le bouton **Write** dans la fenêtre principale de Voice Editor pour mettre l'EEPROM à jour.
4. Cliquez sur **Yes** pour confirmer.

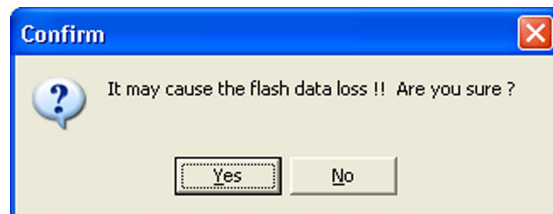

Au prochain boot de votre ordinateur, l'ASUS Post Reporter annoncera les messages dans la langue choisie.

## Personnaliser vos messages POST

L'application Voice Editor vous permet d'enregistrer vos propres messages POST si votre langue n'est pas incluse ou si vous voulez créer vos messages personnels.

Pour modifier les messages POST.

1. Lancez Voice Editor et notez la liste des événements POST dans la colonne la plus à gauche.
2. Préparez vos propres messages pour chaque événement.
3. Utilisez un logiciel d'enregistrement (par ex. Windows® Recorder) pour enregistrer vos messages, puis enregistrez-les sous forme de fichiers wave (.WAV).



- La taille totale de tous les fichiers compressés ne doit pas excéder 1Mbit, donc faites des messages aussi brefs que possibles.
- Pour créer de petits fichiers, enregistrez-les en basse qualité. Par exemple, utilisez une qualité mono 8-bit à 22Khz d'échantillonnage.
- Créez un fichier différent pour chaque fichier wave afin de les retrouver plus facilement.

4. Depuis l'écran de Voice Editor, cliquez sur le bouton **Add** pour afficher la fenêtre **Add Wave File**.
5. Copiez les fichiers wave que vous avez enregistré dans la base de données puis fermez la fenêtre une fois fini.

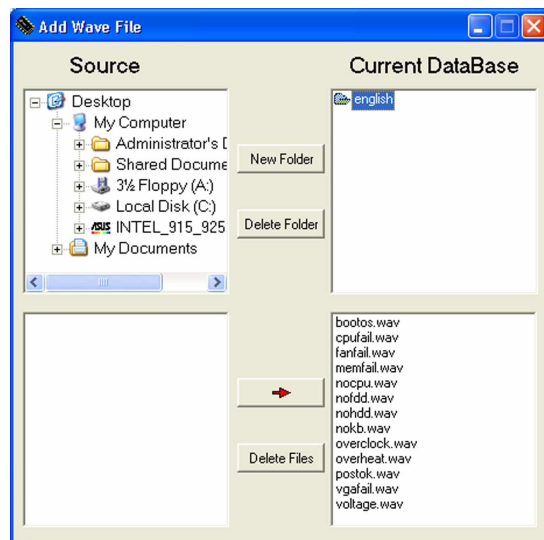

6. Choisissez un évènement POST dans le fanêtre principale de Voice Editor, puis cliquez sur le bouton **Edit**. La fenêtre **Event Sound Editor** apparaît.
7. Localisez votre fichier wave pour cet évènement puis cliquez sur la flèche à côté de Voice1. Le fichier apparaît à présent dans l'espace adjacent.
8. Cliquez sur **OK** pour retourner à la fenêtre principale de Voice Editor.
9. Recommencez les étapes 6 à 8 pour tous les évènements.
10. Une fois fini, cliquez sur **Save**. Une fenêtre apparaît vous demandant de sauvegarder votre configuration.
11. Tapez un nom de fichier avec une extention **.flh** puis cliquez sur **Save**.
12. Cliquez sur le bouton **Write (écrire)** pour compresser le fichier et pour le copier dans l'EEPROM.
13. Cliquez **Yes (oui)** dans la fenêtre de confirmation qui apparaît.

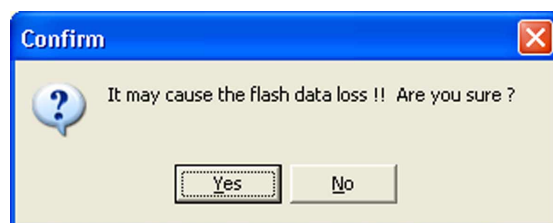
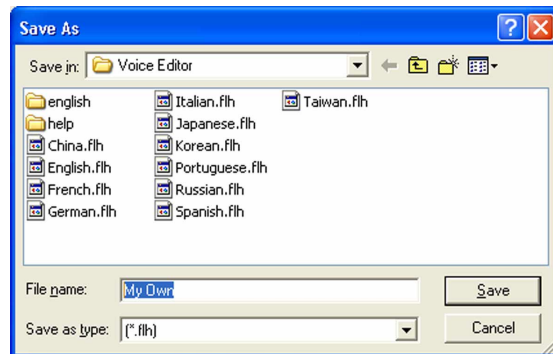
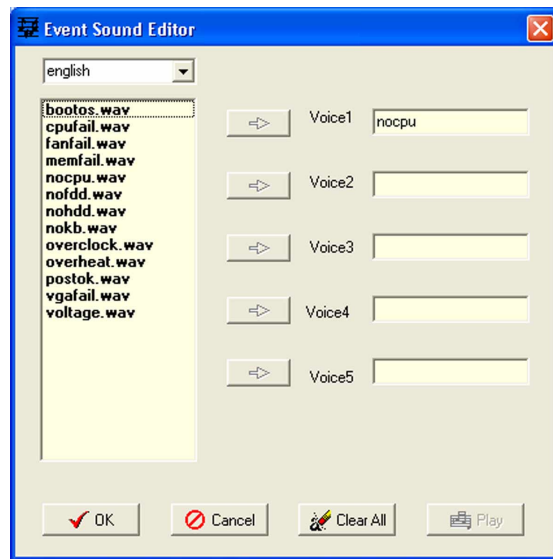

Si vous recevez un message d'erreur disant que le fichier excède la taille totale allouable, procédez à l'une ou à l'ensemble des manipulations suivantes:

- Raccourcissez vos messages.
- Abaissez la qualité d'enregistrement des fichiers wave.
- N'incluez pas des évènements rares ou mineurs tels que la détection du lecteur de disquette ou du disque dur, etc.



Ce chapitre vous explique comment changer les paramètres du système via les menus du Setup du BIOS. Une description des paramètres du BIOS est donnée.

# Le BIOS



## Sommaire du chapitre

4.1	Gérer et mettre à jour votre BIOS .....	4-1
4.2	Le setup du BIOS .....	4-11
4.3	Main Menu (menu principal) .....	4-15
4.4	Advanced menu (Menu avancé) .....	4-18
4.5	Power menu .....	4-33
4.6	Boot menu .....	4-37
4.7	Exit menu (Menu Sortie) .....	4-44

## 4.1 Gérer et mettre à jour votre BIOS

Les utilitaires suivants vous permettent de gérer et mettre à jour le Basic Input/Output System (BIOS).

1. **ASUS AFUDOS** (Mise à jour du BIOS en mode DOS via une disquette de boot.)
2. **ASUS CrashFree BIOS 2** (Mise à jour du BIOS via une disquette bootable ou le CD de support lorsque le BIOS est corrompu.)
3. **ASUS EZ Flash** (Mise à jour BIOS sous DOS en utilisant une disquette ou le CD de support.)
4. **ASUS Update** (Mise à jour du BIOS en environnement Windows®.)

Reportez-vous aux sections correspondantes pour plus de détails sur ces utilitaires.



---

Sauvez une copie du BIOS original de la carte mère sur une disquette bootable au cas où vous deviez restaurer le BIOS. Copiez le BIOS original en utilisant ASUS Update ou AFUDOS.

---

### 4.1.1 Créer une disquette bootable

1. Procédez selon l'une des méthodes suivantes pour créer une disquette bootable.

#### Sous DOS

- a. Insérez une disquette de 1.44 Mo dans le lecteur.
- b. Au prompt tapez: `format A:/S` puis pressez <Entrée>.

#### Sous Windows® XP

- a. Insérez une disquette de 1.44 Mo dans le lecteur.
- b. Cliquez sur Démarrer puis Poste de travail.
- c. Sélectionnez l'icône du lecteur de disquette.
- d. Cliquez sur Fichier puis choisissez Formater. Une fenêtre de formatage apparaît.
- e. Sous Windows™ XP, choisissez Créer une disquette de démarrage MS-DOS dans les options de formatage puis cliquez sur Formater.

#### Sous Windows® 2000

Pour créer un ensemble de disquettes bootables sous Windows® 2000:

- a. Insérez une disquette formatée, haute densité 1.44 Mo dans le lecteur disquettes.
- b. Insérez le CD de Windows® 2000 dans le lecteur de CD.

- c. Cliquez sur **Démarrer**, puis **Exécuter**.
  - d. Dans le champ tapez  
`D:\bootdisk\makeboot a:`  
 en partant du principe que D: est votre lecteur optique.
  - e. Pressez <Entrée>, puis suivez les instructions à l'écran pour continuer.
2. Copiez le BIOS original, ou le plus récent, sur la disquette bootable

## 4.1.2 Mettre à jour le BIOS

Le Basic Input/Output System (BIOS) peut être mis à jour en utilisant l'utilitaire AwardBIOS Flash. Suivez ces instructions pour mettre à jour le BIOS en utilisant cet utilitaire.

1. Téléchargez le dernier BIOS depuis le site web ASUS. Renommez le fichier en **A8V-E.BIN** et enregistrez-le sur une disquette.



N'enregistrez le BIOS file in theez que le fichier BIOS à jour pour éviter de charger le mauvais BIOS.

2. Copiez l'utilitaire AwardBIOS Flash (awdfash.exe) depuis le répertoire Software (logiciel) du CD de support vers la disquette contenant le dernier BIOS.
3. Bootez le système sous DOS en utilisant la disquette bootable créée tout à l'heure.
4. Lorsque le **A:>** apparaît, remplacez la disquette bootable par la disquette contenant le nouveau BIOS et l'utilitaire Award BIOS Flash.
5. Au prompt, tapez **awdfash** puis pressez <Entrée>. L'écran de l'utilitaire de flashage de BIOS apparaît.

```

AwardBIOS Flash Utility for ASUS V1.01
(C) Phoenix Technologies Ltd. All Rights Reserved

For K8T890-8237-A8V-E-00      DATE: 09/10/2004
Flash Type - PMC Pm49FL004T LPC/FWH

File Name to Program: 

Message: Please input File Name!
  
```

6. Tapez le nom du fichier BIOS dans le champ **File Name to Program**, puis pressez <Entrée>.

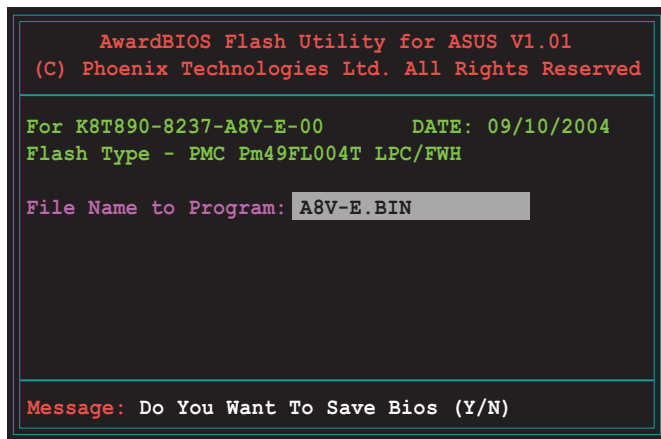

7. Pressez <N> lorsque l'utilitaire vous demande de sauver le BIOS actuel. L'écran suivant apparaît.
8. L'utilitaire vérifie le fichier BIOS et commence à flasher le BIOS.

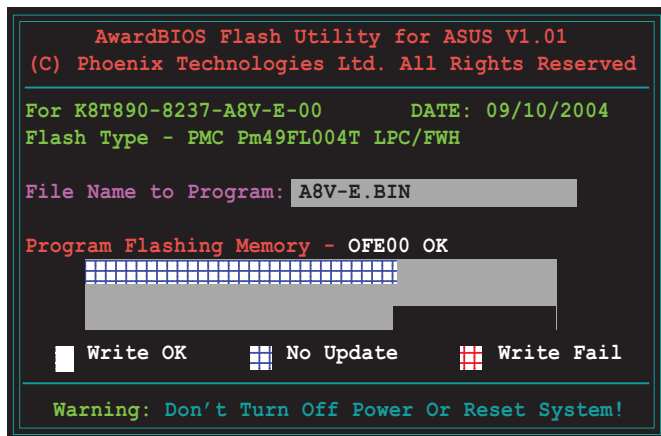

N'éteignez pas l'ordinateur et ne le redémarrez pas pendant le processus de mise à jour !

9. L'utilitaire affiche un message **Flashing Complete** indiquant que vous avez bien flashé le BIOS. Pressez <F1> pour redémarrer le système.

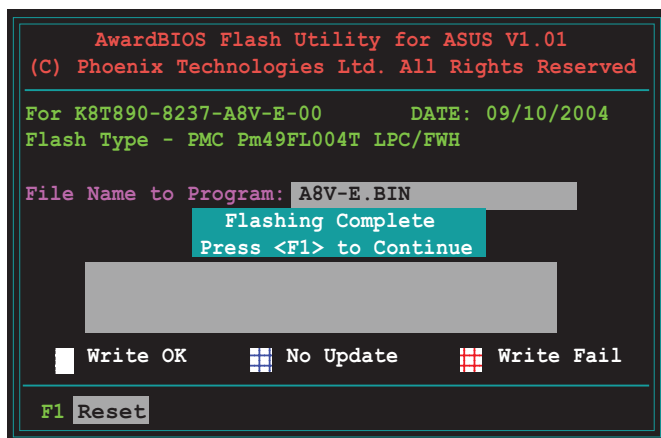

### 4.1.3 Sauvegarder le BIOS actuel

Vous pouvez utiliser l'utilitaire AwardBIOS Flash pour sauvegarder le BIOS actuel. Vous pouvez charger le BIOS en cours si le BIOS était corrompu lors d'une procédure de mise à jour.

Pour sauvegarder le BIOS actuel avec l'utilitaire AwardBIOS Flash:

1. Suivez les étapes 1 à 6 de la section précédente.
2. Pressez <Y> lorsque l'utilitaire vous demande de sauvegarder le BIOS. L'écran suivant apparaît.

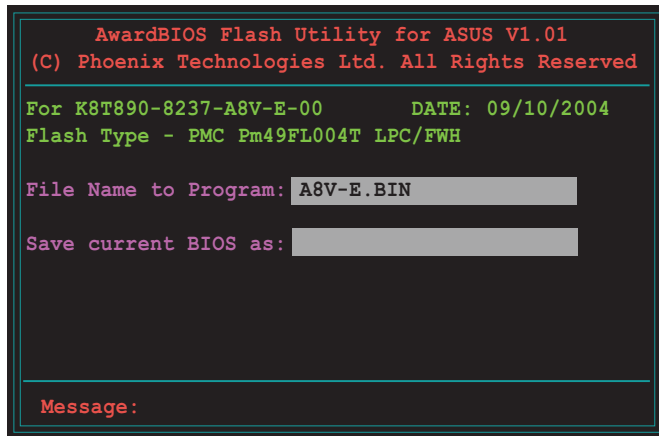

```
AwardBIOS Flash Utility for ASUS V1.01
(C) Phoenix Technologies Ltd. All Rights Reserved

For K8T890-8237-A8V-E-00      DATE: 09/10/2004
Flash Type - PMC Pm49FL004T LPC/FWH

File Name to Program: A8V-E.BIN
Save current BIOS as: _____

Message:
```

3. Entrez un nom de fichier pour le BIOS actuel dans le champ **Save current BIOS as**, puis pressez <Entrée>.

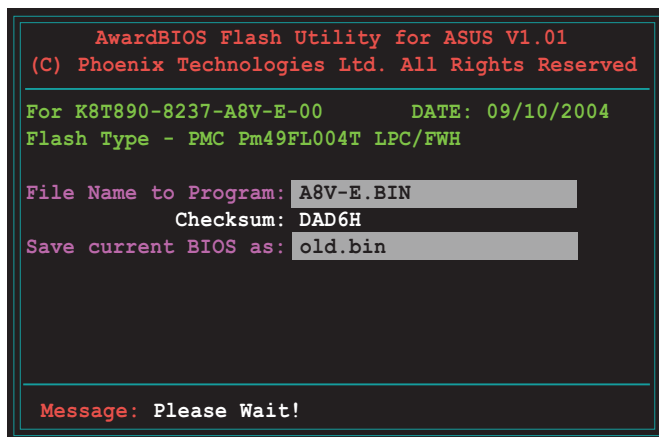

```
AwardBIOS Flash Utility for ASUS V1.01
(C) Phoenix Technologies Ltd. All Rights Reserved

For K8T890-8237-A8V-E-00      DATE: 09/10/2004
Flash Type - PMC Pm49FL004T LPC/FWH

File Name to Program: A8V-E.BIN
Checksum: DAD6H
Save current BIOS as: old.bin

Message: Please Wait!
```

4. L'utilitaire enregistre le BIOS actuel sur la disquette puis revient à la procédure de flash.

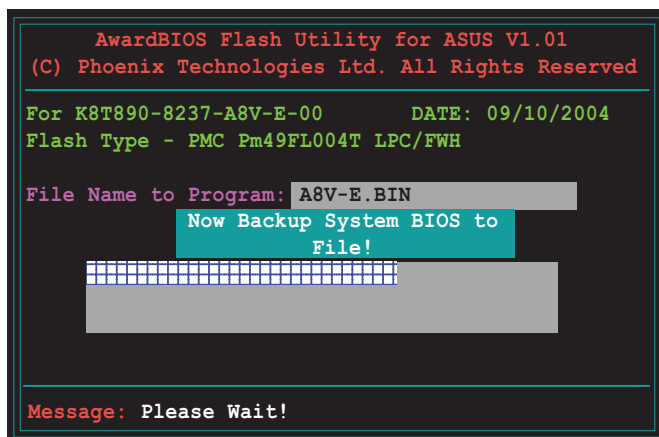

```
AwardBIOS Flash Utility for ASUS V1.01
(C) Phoenix Technologies Ltd. All Rights Reserved

For K8T890-8237-A8V-E-00      DATE: 09/10/2004
Flash Type - PMC Pm49FL004T LPC/FWH

File Name to Program: A8V-E.BIN
Now Backup System BIOS to
File!
_____
_____

Message: Please Wait!
```

## 4.1.4 ASUS CrashFree BIOS 2

ASUS CrashFree BIOS 2 est un outil de récupération automatique qui permet de récupérer le fichier du BIOS lorsqu'il est défectueux ou qu'il est corrompu lors d'une mise à jour. Vous pouvez mettre à jour un BIOS corrompu en utilisant le CD de support de la carte mère ou la disquette qui contient le BIOS à jour.



---

Préparez le CD de support de la carte mère ou la disquette contenant le BIOS mis à jour avant d'utiliser cet utilitaire.

---

### Récupérer le BIOS depuis le CD de support

Pour récupérer le BIOS depuis le CD de support:

1. Allumez le système.
2. Insérez le CD de support dans le lecteur de CD.
3. L'utilitaire affiche le message suivant et vérifie automatiquement la présence du fichier BIOS sur le CD.

```
Award BootBlock BIOS v1.0
Copyright (c) 2000, Award Software, Inc.

BIOS ROM checksum error
Detecting IDE ATAPI device...
```

Une fois trouvé, l'utilitaire lit le BIOS et commence à flasher le BIOS corrompu.

```
Award BootBlock BIOS v1.0
Copyright (c) 2000, Award Software, Inc.

BIOS ROM checksum error
Detecting IDE ATAPI device...
Found CDROM, try to Boot from it... Pass
```



---

N'ÉTEIGNEZ PAS le système et ne le redémarrez pas lors de la mise à jour du BIOS ! Vous provoqueriez une défaillance de démarrage.

---

4. Redémarrez le système une fois que l'utilitaire a fini la mise à jour.

## Récupérer le BIOS depuis une disquette

Pour récupérer le BIOS depuis une disquette:

1. Enlevez tout CD du lecteur optique puis allumez le système.
2. Insérez la disquette contenant le BIOS original ou mis à jour dans son lecteur.
3. L'utilitaire affiche le message suivant et vérifie automatiquement la disquette à la recherche du fichier BIOS original ou mis à jour.

```
Award BootBlock BIOS v1.0
Copyright (c) 2000, Award Software, Inc.

BIOS ROM checksum error
Detecting IDE ATAPI device...
```

Si aucun CD n'est trouvé l'utilitaire cherche automatiquement un fichier BIOS original ou mis à jour sur le lecteur de disquettes. L'utilitaire commence alors à mettre à jour le BIOS.

```
Award BootBlock BIOS v1.0
Copyright (c) 2000, Award Software, Inc.

BIOS ROM checksum error
Detecting IDE ATAPI device...
  Found CDRom, try to Boot from it... Fail

Detecting floppy drive A media...
```



---

N'ÉTEIGNEZ PAS le système et ne le redémarrez pas lors de la mise à jour du BIOS ! Vous provoqueriez une défaillance de démarrage.

---

4. Redémarrez le système une fois que l'utilitaire a fini la mise à jour.



---

Le fichier BIOS récupéré peut ne pas être le plus récent pour cette carte mère. Visitez le site web ASUS ([www.asus.com](http://www.asus.com)) pour télécharger le dernier fichier BIOS.

---



## 4.1.5 ASUS EZ Flash

ASUS EZ Flash vous permet de mettre à jour votre BIOS sans avoir besoin de booter sur une disquette bootable et d'utiliser à un utilitaire sous DOS. EZ Flash est intégré à la puce du BIOS et est accessible en pressant <Alt> + <F2> lors du Power-On Self Tests (POST).

Pour mettre à jour le BIOS en utilisant EZ Flash:

1. Visitez le site web ASUS ([www.asus.com](http://www.asus.com)) pour y télécharger la dernière version du fichier BIOS pour votre carte mère.
2. Enregistrez ce BIOS sur une disquette puis redémarrez le système.
3. Pressez <Alt> + <F2> lors du POST pour afficher l'écran suivant.

```
Insert Disk then press Enter or ESC to continue POST
```

4. Insérez la disquette contenant le BIOS dans le lecteur de disquettes puis pressez <Entrée>. L'écran suivant apparaît.

```
AwardBIOS Flash Utility for ASUS V1.01
(C) Phoenix Technologies Ltd. All Rights Reserved

For NF-KC804-A8N-SLI-00      DATE: 11/18/2004
Flash Type - SST 49LF004A/B /3.3V

File Name to Program: _____

Message: Please wait...
```

5. Lorsque le bon BIOS est trouvé, EZ Flash commence à mettre à jour le BIOS et redémarre automatiquement le système une fois le processus terminé.



N'ETEIGNEZ PAS le système et ne le redémarrez pas lors de la mise à jour du BIOS ! Vous provoqueriez une défaillance de démarrage.

## 4.1.6 ASUS Update

ASUS Update est un utilitaire qui vous permet de gérer, sauvegarder et mettre à jour le BIOS de la carte mère sous un environnement Windows®. ASUS Update permet de:

- Sauvegarder le BIOS en cours
- Télécharger le dernier BIOS depuis l'Internet
- Mettre à jour le BIOS depuis un fichier BIOS à jour
- Mettre à jour le BIOS depuis l'Internet, et
- Voir les informations de version du BIOS.

Cet utilitaire est disponible sur le CD de support livré avec la carte mère.



---

ASUS Update nécessite une connexion Internet via un réseau ou via un fournisseur d'accès.

---

## Installer ASUS Update

Pour installer ASUS Update:

1. Insérez le CD de support dans le lecteur CD. Le menu Drivers apparaît.
2. Cliquez sur l'onglet **Utilities**, puis choisissez **Install ASUS Update VX.XX.XX**. Voir page 5-4.
3. ASUS Update est installé sur votre système.



---

Quittez toutes les applications Windows® avant de mettre à jour le BIOS en utilisant cet utilitaire.

---

## Mise à jour du BIOS depuis l'Internet

Pour effectuer cette mise à jour:

1. Lancez l'utilitaire depuis Windows en cliquant sur **Démarrer** > **Programmes** > **ASUS** > **ASUSUpdate** > **ASUSUpdate**.

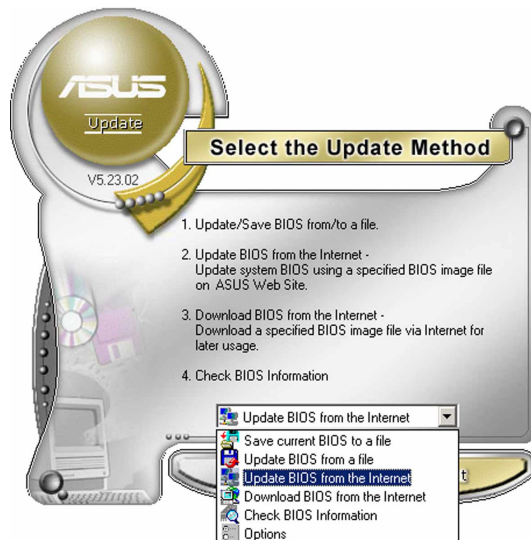
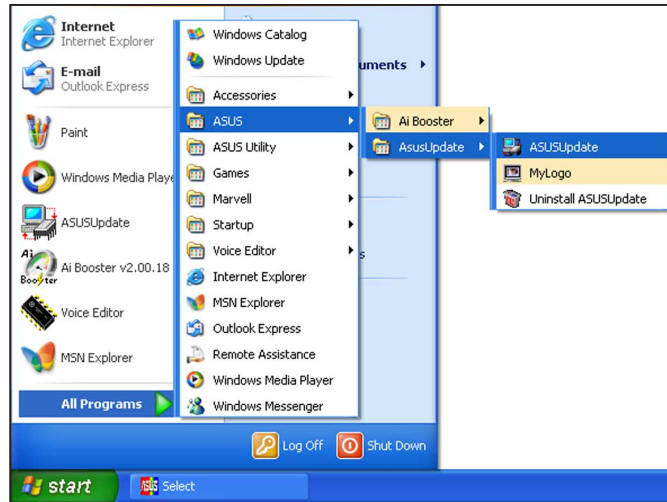

2. Choisissez **Update BIOS from the Internet** dans le menu puis cliquez sur **Next**.

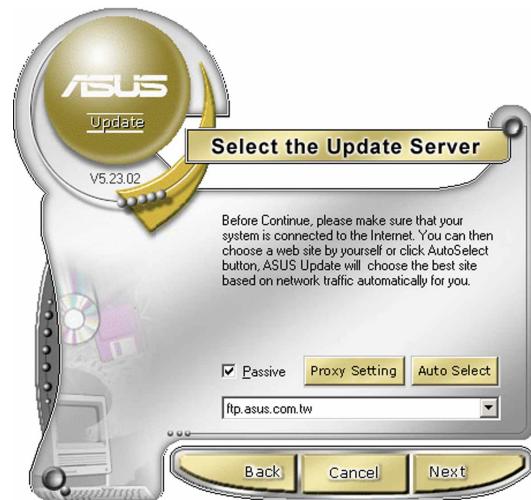

3. Choisissez le site FTP ASUS le plus proche de chez vous ou cliquez sur **Auto Select**. Cliquez sur **Next**.

- Depuis le site FTP choisissez la version du BIOS à télécharger puis cliquez sur Next.
- Suivez les instructions à l'écran pour terminer la mise à jour.



ASUS Update est capable de se mettre à jour depuis l'Internet. Mettez toujours à jour l'utilitaire pour bénéficier de toutes ses fonctions.

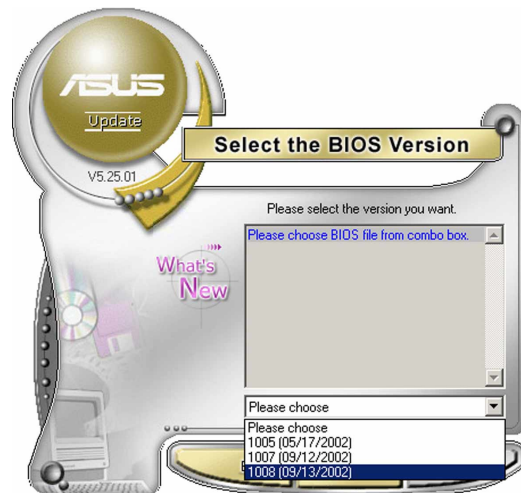

## Mise à jour du BIOS grâce à un fichier BIOS

Pour effectuer cette mise à jour:

- Lancez ASUS Update depuis le bureau de Windows® en cliquant sur **Demarrer > Programmes > ASUS > ASUSUpdate > ASUSUpdate**.
- Choisissez **Update BIOS from a file** dans le menu déroulant puis cliquez sur **Next**.

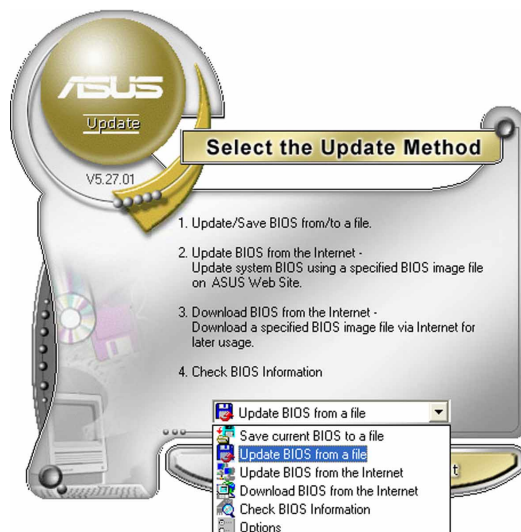

- Localisez le fichier BIOS puis cliquez sur **Save**.
- Suivez les instructions à l'écran pour terminer le processus de mise à jour.

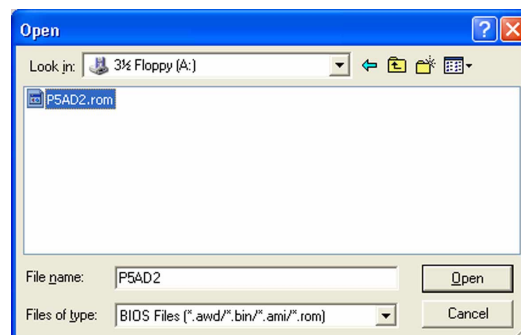

## 4.2 Le setup du BIOS

Cette carte mère supporte une puce programmable Low-Pin Count (LPC) que vous pouvez mettre à jour en utilisant l'utilitaire fourni décrit à la section "4.1 Gérer et mettre à jour votre BIOS."

Utilisez le Setup du BIOS lorsque vous installez la carte mère, lorsque vous voulez reconfigurer le système, ou lorsque vous y êtes invité par le message "Run Setup". Cette section vous explique comment configurer votre système avec cet utilitaire.

Même si vous n'êtes pas invité à entrer dans le BIOS, vous pouvez vouloir changer la configuration de votre ordinateur. Par exemple, il se peut que vous vouliez activer la fonction Mot de passe ou modifier les paramètres de la gestion de l'alimentation. Vous devez pour cela reconfigurer votre système en utilisant le Setup du BIOS de telle sorte que votre ordinateur prenne en compte ces modifications et les enregistre dans la mémoire CMOS RAM de FLASH ROM.

La puce LPC de la carte mère sert à stocker l'utilitaire du Setup. Lorsque vous démarrez l'ordinateur, le système vous offre la possibilité d'exécuter ce programme. Pressez <Suppr> durant le POST (Power-On Self Test) pour entrer dans le BIOS, sinon, le POST continue ses tests.

Si vous voulez entrer dans le BIOS après le POST, redémarrez le système en appuyant sur <Ctrl> + <Alt> + <Suppr>, ou en pressant le bouton de reset sur le boîtier. Vous pouvez aussi redémarrer en éteignant puis en rallumant le système. Mais choisissez cette méthode uniquement si les deux autres ont échoué.

Le Setup du BIOS a été conçu pour être le plus simple possible à utiliser. Il s'agit d'un programme composé de menus, ce qui signifie que vous pouvez vous déplacer dans les différents sous-menus et faire vos choix parmi les options prédéterminées.



- 
- Les paramètres par défaut du BIOS de cette carte mère conviennent à la plupart des utilisations pour assurer des performances optimales. Si le système devient instable après avoir modifié un paramètre du BIOS, rechargez les paramètres par défaut pour retrouver compatibilité et stabilité. Choisissez **Load Default Settings** dans le menu Exit. Voir section 4.7.
  - Les écrans de BIOS montrés dans cette section sont des exemples et peuvent ne pas être exactement les mêmes que ceux que vous aurez à l'écran.
  - Visitez le site web ASUS ([www.asus.com](http://www.asus.com)) pour télécharger le BIOS le plus récent pour cette carte mère.
-

## 4.2.1 L'écran du BIOS

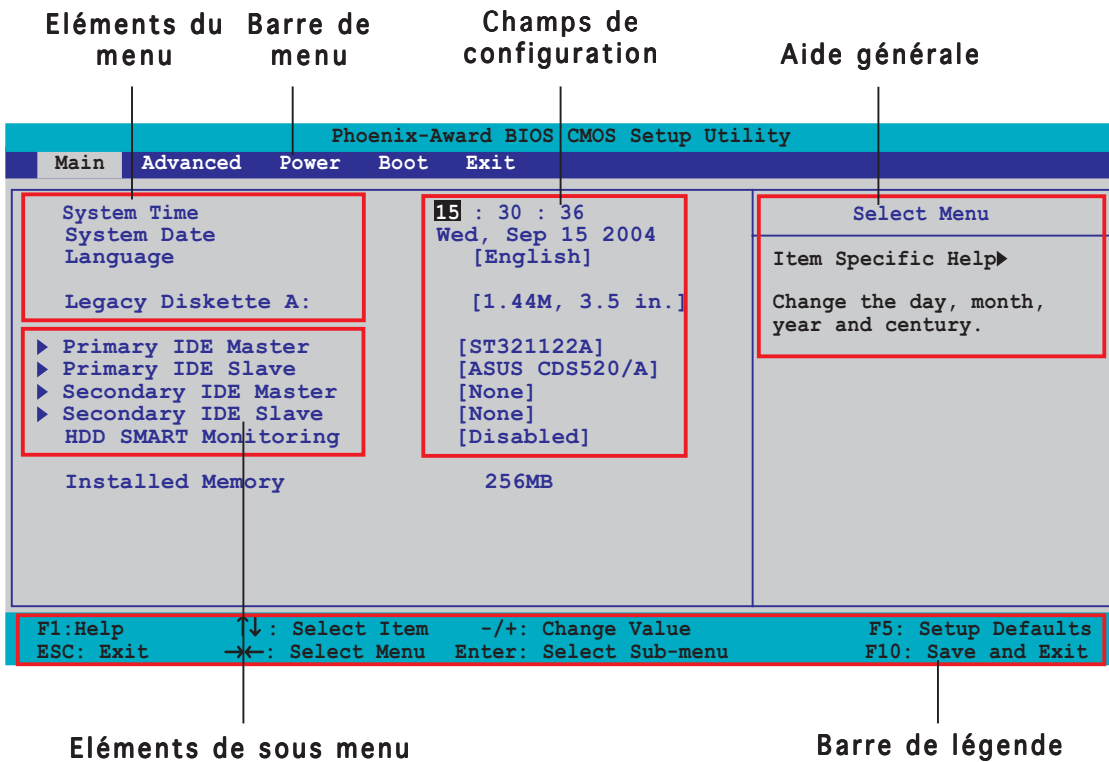

## 4.2.2 Barre de menu

En haut de l'écran se trouve une barre de menu avec les choix suivants:

- Main** pour modifier la configuration de base du système
- Advanced** pour activer ou modifier des fonctions avancées
- Power** Pour modifier la configuration advanced power management (APM)
- Boot** pour modifier la configuration de boot
- Exit** pour choisir les options de sortie et charger les paramètres par défaut

Pour accéder aux éléments de la barre de menu, pressez les flèches droite ou gauche sur le clavier jusqu'à ce que l'élément désiré soit surligné.



- Les écrans de BIOS affichés à cette section ne le sont qu'à titre d'illustration. Ils peuvent ne pas correspondre exactement à ce que vous aurez à l'écran.
- Visitez le site web ASUS ([www.asus.com](http://www.asus.com)) pour télécharger les dernières informations sur les BIOS.

### 4.2.3 Barre de légende

En bas de l'écran du Setup se trouve la barre de légende. Les touches décrites dans la barre de légende servent à naviguer dans les différents menus du Setup du BIOS. Le tableau ci-dessous dresse la liste des touches trouvées dans la barre de légende ainsi que leurs fonctions respectives.

Touches de navigation	Fonction
<F1>	Affiche l'aide générale
<F5>	Charge les valeurs par défaut
<Esc>	Sort du Setup et revient au menu principal lorsque l'on est dans un sous-menu
Flèche droite ou gauche	Passe à l'élément de menu à droite ou à gauche
Flèches haut ou bas	passse d'un champ à l'autre vers le haut ou vers le bas
"Page down" ou - (moins)	Fait défiler les valeurs du champ surligné vers l'arrière
"Page Up" ou + (plus)	Fait défiler les valeurs du champ surligné vers l'avant
<Entrée>	Apporte un menu de sélection pour le champ surligné
<F10>	Enregistre les modifications et quitte

### 4.2.4 Eléments de menu

L'élément surligné dans la barre de menu affiche les éléments spécifiques à ce menu. Par exemple, sélectionner **Main** affiche les éléments du menu principal.

Les autres éléments (Advanced, Power, Boot, et Exit) de la barre de menu ont leurs propres menus respectifs.

### 4.2.5 Eléments de sous-menu

Un élément avec un sous-menu est distingué par un triangle précédant l'élément. Pour afficher le sous-menu, choisissez l'élément et pressez Entrée.

### 4.2.6 Champs de configuration

Ces champs montrent les valeurs des éléments de menu. Si un élément est configurable par l'utilisateur, vous pourrez changer la valeur de cet élément. Vous ne pourrez pas sélectionner un élément qui n'est pas configurable par l'utilisateur.

Les champs configurables sont mis entre crochets et sont surlignés lorsque sélectionnés. Pour modifier la valeur d'un champs, sélectionnez-le et pressez sur Entrée pour afficher une liste d'options.

## 4.2.7 Fenêtre Pop-up

Choisissez un élément de menu puis pressez Entrée pour afficher une fenêtre portant les options de configuration pour cet élément

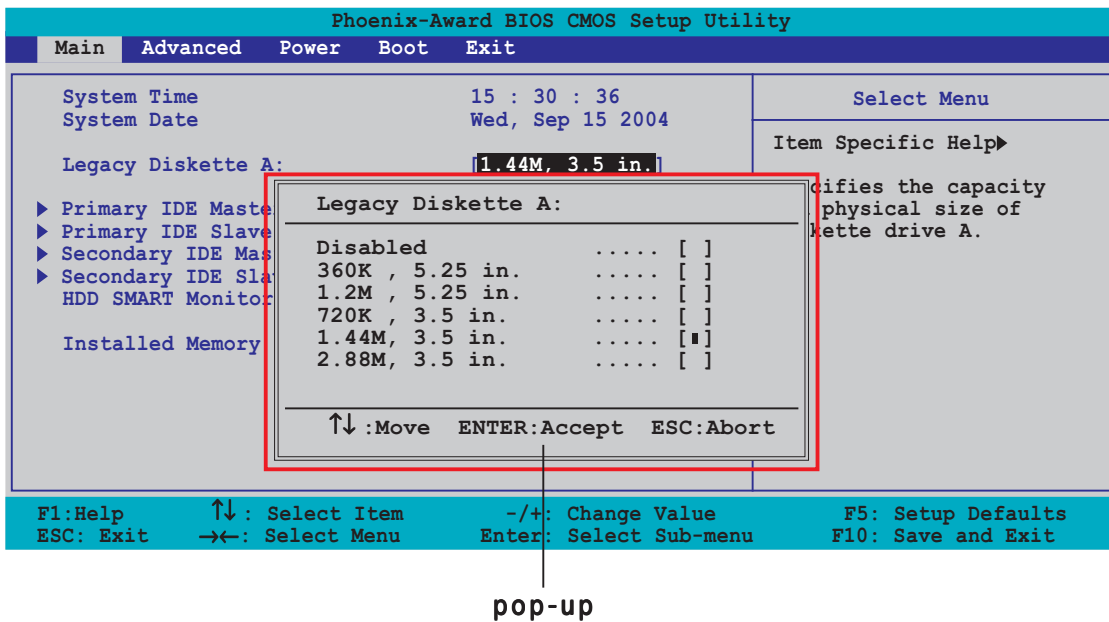

## 4.2.8 Aide générale

En haut à droite de l'écran de menu se trouve une brève description de l'élément sélectionné.



## 4.3 Main Menu (menu principal)

Lorsque vous entrez dans le Setup, l'écran suivant apparaît



Reportez-vous à la section 4.2.1 pour plus d'informations sur l'écran de menus et sur la façon d'y naviguer.

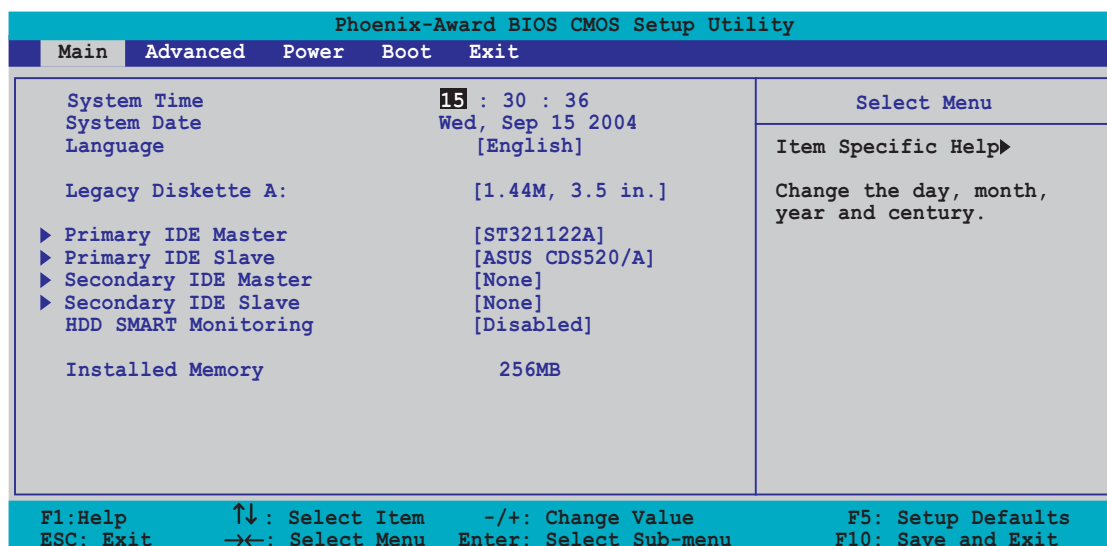

### 4.3.1 System Time [xx:xx:xxxx]

Réglez l'heure du système.

### 4.3.2 System Date [Day xx/xx/xxxx]

Réglez la date du système.

### 4.3.3 Language [English]

Vous permet de choisir la langue du BIOS language . Options de configuration: [English] [French] [German]

### 4.3.4 Legacy Diskette A [1.44M, 3.5 in.]

Détermine le type de lecteur de disquette installé. Les options de configuration sont: [Disabled] [360K, 5.25 in.] [1.2M , 5.25 in.] [720K , 3.5 in.] [1.44M, 3.5 in.] [2.88M, 3.5 in.]

## 4.3.5 Primary and Secondary IDE Master/Slave

En entrant dans le Setup, le BIOS détecte la présence des périphériques IDE. Il y a un sous menu distinct pour chaque périphérique IDE. Choisissez un élément et pressez sur entrée pour en afficher les informations.

Phoenix-Award BIOS CMOS Setup Utility		
Main		
Primary IDE Master	Select Menu	
Primary IDE Master	[Auto]	Item Specific Help▶▶
Access Mode	[Auto]	Press [Enter] to select
Capacity	13579 MB	
Cylinder	26310	
Head	16	
Sector	63	
PIO Mode	[Auto]	
UDMA Mode	[Auto]	
Transfer Mode	UDMA 4	

F1: Help    ↑↓: Select Item    -/+ : Change Value    F5: Setup Defaults  
ESC: Exit    →←: Select Menu    Enter: Select Sub-menu    F10: Save and Exit

Les valeurs sises aux éléments grisés (Capacity, Cylinder, Head, Sector et Transfer Mode) sont auto-détectées par le BIOS et ne sont pas configurables.

### Primary/Secondary IDE Master/Slave [Auto]

Choisissez [Auto] pour détecter automatiquement un disque dur IDE. Si la détection automatique est réussie, le BIOS remplit automatiquement les valeurs correctes des champs restants de ce sous-menu. Si le disque dur a déjà été formaté sur un système précédent, le BIOS risque de détecter des paramètres incorrects. Choisissez [Manual] pour entrer manuellement les paramètres du disque dur. Si aucun disque n'est installé, choisissez [None]. Options de configuration: [None] [Auto] [Manual]

### Access Mode [Auto]

Par défaut [Auto] permet une détection automatique d'un disque dur IDE. Choisissez [CHS] pour cet élz passé IDE Primary Master/Slave sur [Manual]. Options de configuration: [CHS] [LBA] [Large] [Auto]



Avant d'essayer de configurer un disque dur, assurez-vous d'avoir les bonnes informations relatives à ce disque. Un mauvais paramétrage risque d'empêcher le système de correctement reconnaître le disque.

## Capacity

Affiche la capacité auto-détectée du disque. Cet élément n'est pas configurable.

## Cylinder

Affiche le nombre de cylindres du disque. Cet élément n'est pas configurable.

## Head

Affiche le nombre de têtes de lecture/écriture. Cet élément n'est pas configurable.

## Sector

Affiche le nombre de secteurs par piste. Cet élément n'est pas configurable.

## PIO Mode

Détermine le mode PIO du périphérique IDE.

Options de configuration: [Auto] [Mode 0] [Mode 1] [Mode 2] [Mode 3] [Mode 4]

## UDMA Mode

Désactive ou paramètre le mode UDMA. Options de configuration: [Disabled] [Auto]

## Transfer Mode

Affiche le mode de transfert. Cet élément n'est pas configurable.



---

Après avoir entré les informations relatives au disque dur IDE dans le BIOS, utilisez un utilitaire de disque tel que FDISK pour partitionner et formater un nouveau disque dur. Ceci est nécessaire pour pouvoir lire ou écrire des données sur le disque. Assurez-vous que la partition du disque dur en Primary IDE soit active.

---

### 4.3.6 HDD SMART Monitoring

Active ou désactive la fonction Self-Monitoring Analysis & Reporting Technology (SMART). Options de configuration: [Disabled] [Enabled]

### 4.3.7 Installed Memory

Affiche la taille de la mémoire installée.

## 4.4 Advanced menu (Menu avancé)

Les éléments du mnu Advanced vous permettent de changer les paramètres du CPU et d'autres composants.



Prenez garde en changeant les paramètres du menu Advanced . Des valeurs incorrectes risquent d'entraîner un mauvais fonctionnement du système.

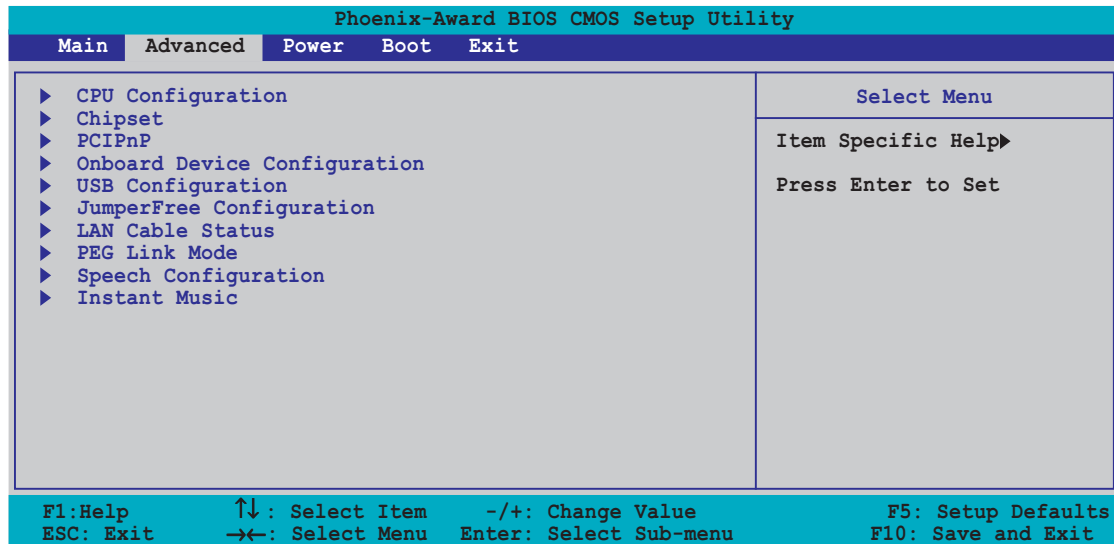

### 4.4.1 CPU Configuration

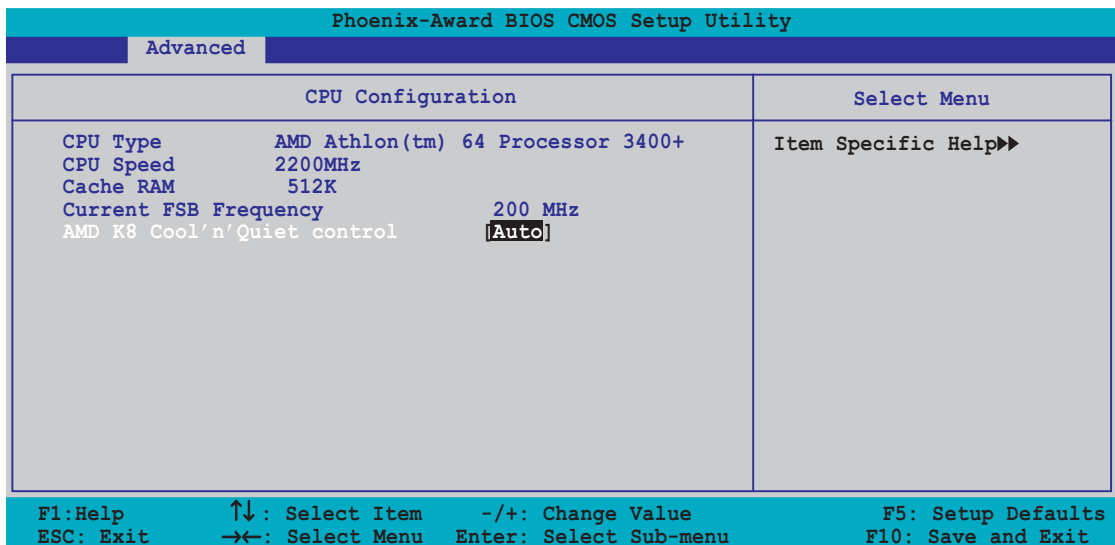

#### Cool N' Quiet [Auto]

Désactive ou active la fonction AMD Cool 'n' Quiet!™ Technology. Options de configuration: [Auto] [Disabled]



- Vérifiez que l'élément ci-dessus soit sur **Auto** si vous voulez utiliser la fonction AMD Cool 'n' Quiet!™.
- Cette fonction nécessite un ensemble radiateur ventilateur avec monitoring. Si vous avez acheté un ensemble de refroidissement à part, utilisez la fonction ASUS Q-Fan Technology pour ajuster automatiquement la vitesse du CPU en fonction de la charge système.

## 4.4.2 Chipset

Phoenix-Award BIOS CMOS Setup Utility		
Advanced		
Chipset		Select Menu
▶ DRAM Configuration		Item Specific Help▶▶
Upstream LDT Bus Width	[16 bit]	
Downstream LDT Bus Width	[16 bit]	
LDT Bus Frequency	[Auto]	DRAM timing and control
VLink Mode Selection	[By Auto]	
PEG Data Scrambling	[Auto]	
PE0-PE3 Data Scrambling	[Enable]	
Init Display First	[PCI Slot]	
Chipset Vcore Adjustment	[+1.6 V]	
F1: Help      ↑↓: Select Item      -/+: Change Value      F5: Setup Defaults ESC: Exit    →←: Select Menu      Enter: Select Sub-menu      F10: Save and Exit		

## DRAM Configuration

Les éléments de ce sous-menu affichent les informations liées à la DRAM telles qu'auto-détectées par le BIOS.

Phoenix-Award BIOS CMOS Setup Utility		
Advanced		
DRAM Configuration		Select Menu
Current DRAM Frequency	166 MHz	Item Specific Help▶▶▶▶
Max Memclock (MHz)	[Auto]	
CAS# latency (Tcl)	[Auto]	
RAS# to CAS# delay (Trcd)	[Auto]	Place an artificial memory clock limit on the system. Memory is prevented from running faster than this frequency.
Min RAS# active time (Tras)	[Auto]	
Row precharge Time (Trp)	[Auto]	
Master ECC Enable	[Enabled]	
F1: Help      ↑↓: Select Item      -/+: Change Value      F5: Setup Defaults ESC: Exit    →←: Select Menu      Enter: Select Sub-menu      F10: Save and Exit		

### Current DRAM Frequency

Affiche la fréquence. Cet élément n'est pas configurable.

### Max Memclock (MHz) [Auto]

Affiche la fréquence d'opération maximale.

Options de configuration: [Auto] [DDR200] [DDR266] [DDR333] [DDR400]

CAS# latency (Tcl) [Auto]

Contrôle la latence entre la commande de lecture SDRAM et le moment où la donnée devient effectivement disponible. Options de configuration: [Auto] [2.0] [2.5] [3.0]

RAS# to CAS# delay (Trcd) [Auto]

Contrôle la latence entre la commande active DDR SDRAM et la commande de lecture/écriture. Options de configurations: [Auto] [2] [3] [4] [5] [6] [7]

Min RAS# active time (Tras) [Auto]

Règle le temps minimum RAS#. Options de configurations: [Auto] [5] [6] [7] [8] [9] [10] [11] [12] [13] [14] [15]

Row precharge Time (Trp) [Auto]

Détermine le temps de précharge de rang. Options de configuration: [Auto] [2] [3] [4] [5] [6]

Master ECC Enable [Enabled]

Active ou désactive la fonction Master ECC.  
Options de configuration: [Disabled] [Enabled]

### **Upstream LDT Bus Width [16 bit]**

Règle la largeur du bus remontant Lightning Data Transport (LDT). Options de configuration: [8 bit] [16 bit]

### **Downstream LDT Bus Width [16 bit]**

Règle la largeur du bus descendant Lightning Data Transport (LDT).  
Options de configuration: [8 bit] [16 bit]

### **LDT Bus Frequency [Auto]**

Règle la fréquence du bus Lightning Data Transport (LDT).  
Options de configuration: [Auto] [1 GHz] [800 MHz] [600 MHz] [400 MHz] [200 MHz]

### **VLink Mode Selection [By Auto]**

Règle le mode VLink. Options de configuration: [By Auto] [Mode 0] [Mode 1] [Mode 2] [Mode 3] [Mode 4]

### **PEG Data Scrambling [Auto]**

Active ou désactive le "PCI Express™ graphics data scrambling". Options de configuration: [Auto] [Disable] [Enable]

## PE0-PE3 Data Scrambling [Enable]

Active ou désactive le “PCI Express™ 0 to PCI Express™ 3 data scrambling”.  
Options de configuration: [Disable] [Enable]

## Init Display First [PCI Slot]

Vous permet de choisir le contrôleur graphique à utiliser en périphérique de boot primaire. Options de configuration: [PCI Slot] [PCIEx]

## Chipset Vcore Adjustment [+1.5 V]

Permet des modifications de la tension vcore du chipset.  
Options de configuration: [+1.5 V] [+1.6 V]

### 4.4.3 PCI PnP

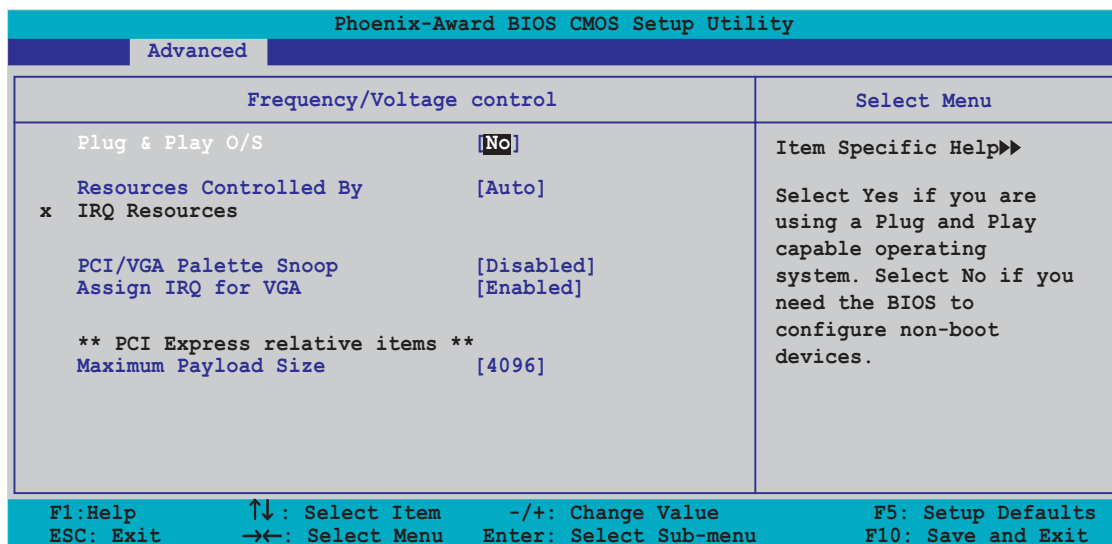

## Plug and Play O/S [No]

Sur [No], le BIOS configure tous les périphériques du système. Sur [Yes] et si vous installez un OS Plug and Play, le système d'exploitation configure les périphériques Plug and Play non requis par le boot. Options de configuration: [No] [Yes]

## Resources Controlled By [Auto]

!lorsque réglé sur [Auto], le BIOS configure automatiquement les périphériques de boot et Plug and Play. Passez sur [Manual] si vous voulez assigner manuellement les IRQ DMA et champs mémoire de base. Options de configuration: [Auto] [Manual]



Lorsque l'élément Resources Controlled By est réglé sur [Auto], l'élément IRQ Resources est grisé et non configurable. Reportez-vous à la section "IRQ Resources" pour savoir comment activer cet élément.

## IRQ Resources

Ce sous-menu n'est activé que si **Resources Controlled By** est réglé sur Manual.

Phoenix-Award BIOS CMOS Setup Utility		
Advanced		
IRQ Resources		Select Menu
IRQ-3 assigned to	[PCI Device]	Item Specific Help▶▶▶
IRQ-4 assigned to	[PCI Device]	
IRQ-5 assigned to	[PCI Device]	Legacy ISA for devices
IRQ-7 assigned to	[PCI Device]	compliant with the
IRQ-9 assigned to	[PCI Device]	original PC AT bus
IRQ-10 assigned to	[PCI Device]	specification, PCI/ISA
IRQ-11 assigned to	[PCI Device]	PnP for devices
IRQ-12 assigned to	[PCI Device]	compliant with the
IRQ-14 assigned to	[PCI Device]	Plug and Play standard
IRQ-15 assigned to	[PCI Device]	whether designed for
		PCI or ISA bus
		architecture

F1: Help      ↑↓: Select Item      -/+ : Change Value      F5: Setup Defaults  
ESC: Exit      →←: Select Menu      Enter: Select Sub-menu      F10: Save and Exit

### IRQ-xx assigned to

Réglé sur [PCI Device], l'IRQ spécifique est libre pour utilisation par un périphérique PCI/PnP. Réglé sur [Reserved], l'IRQ est réservé pour des périphériques ISA. Options de configuration: [PCI Device] [Reserved]

## PCI/VGA Palette Snoop [Disabled]

Réglé sur [Enabled], la fonction de snooping informe les périphériques PCI qu'un périphérique graphique ISA est installé afin que ce dernier puisse fonctionner correctement. Options de configuration: [Disabled] [Enabled]

## Assign IRQ for VGA [Enabled]

Réglé sur [Enabled], le BIOS assigne une IRQ à la carte VGA PCI si la carte requiert un IRQ. Réglé sur [Disabled], le BIOS n'assigne pas d'IRQ à la carte VGA PCI même si nécessaire. Options de configuration: [Disabled] [Enabled]

## Maximum Payload Size [4096]

Options de configuration: [128] [256] [512] [1024] [2048] [4096]



## 4.4.4 Onboard Devices Configuration (Configuration des périphériques embarqués)

Phoenix-Award BIOS CMOS Setup Utility		
Advanced		
Onboard Device Configuration		Select Menu
Onboard 1394 Controller	<b>[Enabled]</b>	Item Specific Help▶▶
Onboard PCIE GbE LAN	[Enabled]	Enable/Disable Onboard
Onboard LAN Boot ROM	[Disabled]	1394 device support.
Onboard Wireless LAN	[Enabled]	
OnChip SATA	[Enabled]	
SATA Mode	[RAID]	
Onboard AC97 Audio	[Auto]	
Serial Port1 Address	[3F8/IRQ4]	
Parallel Port Address	[378/IRQ7]	
Parallel Port Mode	[ECP+EPP]	
EPP Mode Select	[EPP1.7]	
ECP Mode Use DMA	[3]	
Game Port Address	[201]	
Midi Port Address	[330]	
Midi Port IRQ	[10]	

F1: Help      ↑↓: Select Item      -/+ : Change Value      F5: Setup Defaults  
 ESC: Exit      →←: Select Menu      Enter: Select Sub-menu      F10: Save and Exit

### Onboard 1394 Controller [Enabled]

Active ou désactive le contrôleur 1394 embarqué. Options de configuration: [Enabled] [Disabled]

### OnBoard PCIEX GbE LAN [Enabled]

Vous permet d'activer ou de désactiver le contrôleur PCI Express Gigabit LAN. Options de configuration: [Disabled] [Enabled]

### OnBoard LAN Boot ROM [Disabled]

Permet d'activer ou de désactiver la ROM de boot LAN embarquée. Options de configuration: [Disabled] [Enabled]

### OnBoard Wireless LAN [Enabled]

Permet d'activer ou de désactiver le contrôleur WiFi embarqué. Options de configuration: [Disabled] [Enabled]

### OnChip SATA [Enabled]

Permet d'activer ou de désactiver le contrôleur SATA VIA. Options de configuration: [Disabled] [Enabled]

### SATA Mode [RAID]

Permet de régler le mode du contrôleur VIA SATA RAID. Options de configuration: [IDE] [RAID]

### **Onboard AC97 Audio [Auto]**

Permet d'activer ou de désactiver le contrôleur audio AC97 embarqué.

Options de configuration: [Disabled] [Auto]

### **Serial Port1 Address [3F8/IRQ4]**

Vous permet de choisir l'adresse du Serial Port1.

Options de configuration: [Disabled] [3F8/IRQ4] [2F8/IRQ3] [3E8/IRQ4] [2E8/IRQ3] [Auto]

### **Parallel Port Address [378/IRQ7]**

Vous permet de choisir l'adresse du port parallèle.

Options de configuration: [Disabled] [378/IRQ7] [278/IRQ5] [3BC/IRQ7]

### **Parallel Port Mode [ECP+EPP]**

Vous permet de choisir le mode du port parallèle.

Options de configuration: [Normal] [SPP] [EPP] [ECP] [ECP+EPP] [Normal]

### **EPP Mode Select [EPP1.7]**

Permet la sélection de la version du port parallèle EPP.

Options de configuration: [EPP1.9] [EPP1.7]

### **ECP Mode Use DMA [3]**

Permet la sélection du mode ECP. Options de configuration: [1] [3]

### **Game Port Address [201]**

Vous permet de sélectionner l'adresse du port Jeu ou de désactiver ce port. Options de configuration: [Disabled] [201] [209]

### **Midi Port Address [330]**

Permet de choisir l'adresse du port JEU ou de désactiver le port. Options de configuration: [Disabled] [330] [300] [290]

### **Midi Port IRQ [10]**

Permet de régler l'adresse IRQ du port midi. Options de configuration: [5] [10]

## 4.4.5 USB Configuration

Les éléments de ce menu vous permettent de modifier les fonctions liées à l'USB. Choisissez un élément puis pressez <Entrée> pour afficher les options de configuration.

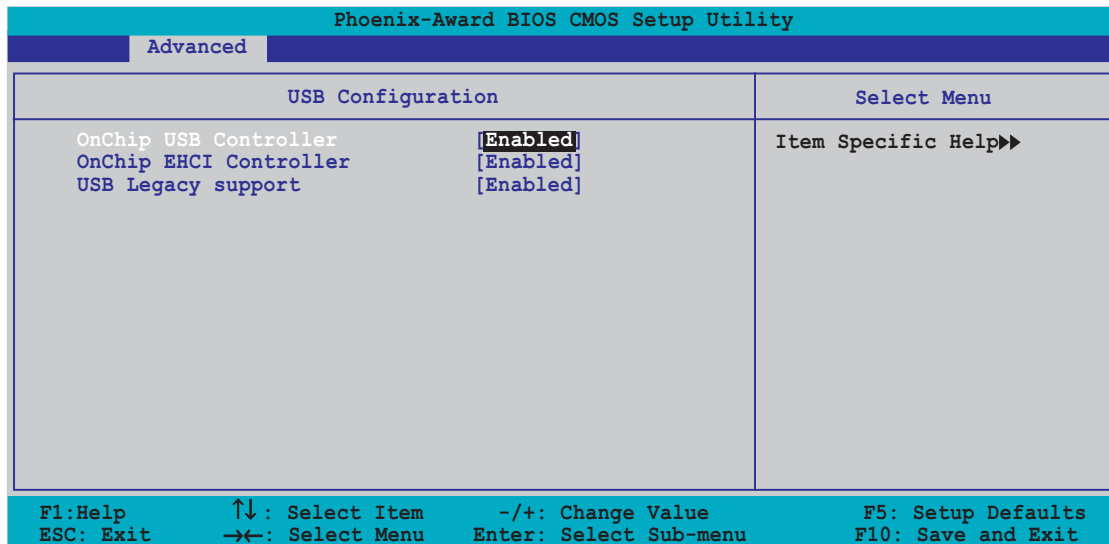

### OnChip USB Controller [Enabled]

Permet d'activer ou de désactiver le contrôleur USB embarqué.  
Options de configuration: [Disabled] [Enabled]

### OnChip EHCI Controller [Enabled]

Permet d'activer ou de désactiver le contrôleur Enhanced Host Controller Interface (EHCI). Options de configuration: [Disabled] [Enabled]

### USB Legacy Support [Enabled]

Vous permet d'activer ou de désactiver le support des périphériques USB pour les OS legacy. Options de configuration: [Disabled] [Enabled]

## 4.4.6 JumperFree Configuration

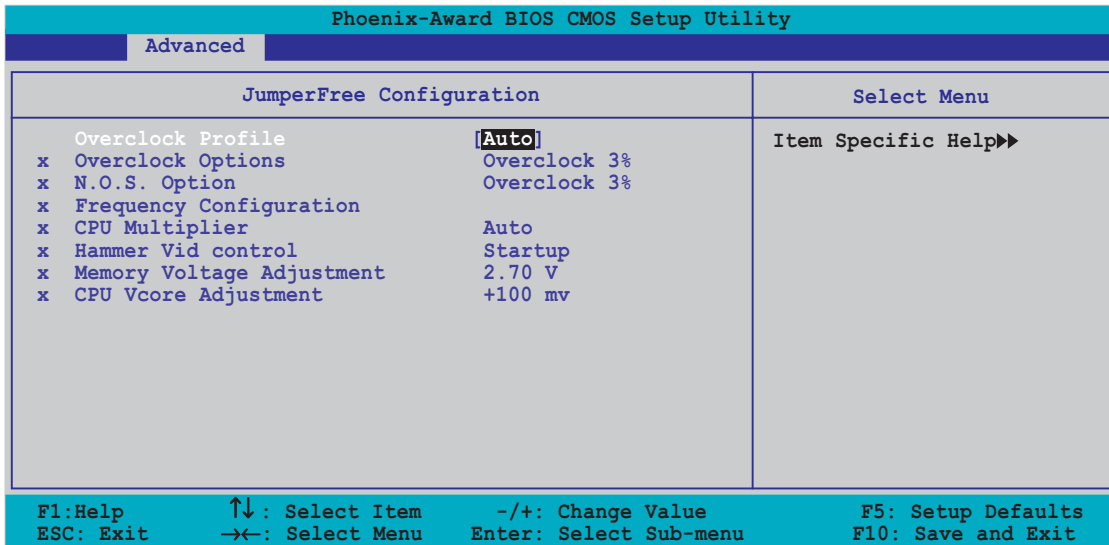

### Overclock Profile [Auto]

Permet la sélection des options d'overclocking CPU pour parvenir à la fréquence interne désirée du CPU. Choisissez l'un des pré-réglages d'overclocking:

<b>Manual</b>	vous permet de régler individuellement les paramètres d'overclocking.
<b>Auto</b>	charge les paramètres optimaux pour le système.
<b>Standard</b>	charge les paramètres standards pour le système.
<b>Overclock Profile</b>	charge des paramètres d'overclocking avec des paramètres optimaux pour la stabilité lors de l'overclocking.
<b>AI N.O.S.</b>	l'ASUS AI Non-delay Overclocking System détecte automatiquement la charge système et booste automatiquement les performances pour plus d'aisance dans les tâches les plus exigeantes.



L'élément suivant n'apparaît que si AI Overclocking est passé sur [Manual].

Phoenix-Award BIOS CMOS Setup Utility			
Advanced			
JumperFree Configuration		Select Menu	
Overclock Profile	[Auto]	Item Specific Help▶▶	
x Overclock Options	Disabled		
x N.O.S. Option	Disabled		
▶ Frequency Configuration			
CPU Multiplier	[Auto]		
Hammer Vid control	[Startup]		
Memory Voltage Adjustment	[2.75 V]		
CPU Vcore Adjustment	[+100 mv]		
F1:Help      ↑↓: Select Item      -/+ : Change Value      F5: Setup Defaults			
ESC: Exit    →←: Select Menu    Enter: Select Sub-menu    F10: Save and Exit			

## Frequency Configuration

Les éléments de ce sous-menu affichent les informations de fréquence auto-détectées par le BIOS.

Phoenix-Award BIOS CMOS Setup Utility		
Advanced		
Frequency Configuration		Select Menu
Spread Spectrum	[Auto]	Item Specific Help▶▶
PCIEx clock Sync. to CPU	[Enable]	
x PCIEx Clock	100MHz	
PCI clock Sync. to CPU	[Enabled]	
x PCI Clock	33.0 MHz	
CPU Clock	[200MHz]	
F1:Help      ↑↓: Select Item      -/+ : Change Value      F5: Setup Defaults		
ESC: Exit    →←: Select Menu    Enter: Select Sub-menu    F10: Save and Exit		

### Spread Spectrum [Auto]

Active ou désactive le “spread spectrum” du générateur de fréquence.  
Options de configuration: [Disabled] [Enabled] [Auto]

PCIEx clock Sync. to CPU [Enable]

Active ou désactive la synchronisation du PCI Express™ et du CPU.  
Options de configuration: [Disabled] [Enabled]

PCIEx Clock [XXX] (valeur auto-détectée)

Vous permet de régler la fréquence d'horloge PCI Express. Cet élément n'est configurable que si **PCIEx clock Sync. to CPU** est passé sur Disabled. Le BIOS déleur par défaut de cet élément. Pressez <Entrée> puis entrez la fréquence PCI Express désirée.

PCI clock Sync. to CPU [Enable]

Active ou désactive la synchronisation d'horloge du PCI sur le CPU.  
Options de configuration: [Disabled] [Enabled]

PCI Clock [XXX] (valeur auto-détectée)

Vous permet de régler la fréquence d'horloge PCI. Cet élément n'est configurable que si **PCI clock Sync. to CPU** est réglé sur Disabled. Le BIOS détecte la valeur par défaut de cet élément. Pressez <Entrée> puis saisissez la fréquence PCI désirée.

CPU Clock [XXX] (valeur auto-détectée)

Affiche la fréquence renvoyée par le générateur d'horloge au bus système et au bus PCI. La valeur par défaut de cet élément est auto-détectée par le BIOS. Utilisez les touches <+> et <-> pour modifier la fréquence du CPU. Reportez-vous au tableau suivant pour les bons paramètres de Front Side Bus et de CPU External Frequency (fréquence externe du CPU).



---

Choisir une fréquence CPU très élevée risque de rendre le système instable ! Si ceci arrivait, revenez au valeurs par défaut.

---

## CPU Multiplier [Auto]

Règle le multiplicateur du CPU. Options de configuration: [Auto] [x4] [x4.5] [x5] [x5.5] [x6] [x6.5] [x7] [x7.5] [x8] [x8.5] [x9] [x9.5] [x10] [x10.5] [x11] [x11.5] [x12] [x12.5] [x13] [x13.5] [x14] [x14.5] [x15] [x15.5] [x16] [x16.5] [x17] [x17.5] [x18] [x18.5] [x19] [x19.5] [x20]

## Hammer Vid control [Startup]

Règle le “Hammer Voltage ID control”. Options de configuration: [Startup] [1.5625v] [1.550 v] [1.5375v] [1.525 v] [1.5125v] [1.500 v] [1.4875v] [1.475 v] [1.4625v] [1.450 v] [1.4375v] [1.425 v] [1.4125v] [1.400 v] [1.3875v] [1.375 v] [1.3625v] [1.350 v] [1.3375v] [1.325 v] [1.3125v] [1.300 v] [1.2875v] [1.275 v] [1.2625v] [1.250 v] [1.2375v] [1.225 v] [1.2125v] [1.200 v] [1.1875v] [1.175 v] [1.1625v] [1.150 v] [1.1375v] [1.125 v] [1.1125v] [1.100 v] [1.0875v] [1.075 v] [1.0625v] [1.050 v] [1.0375v] [1.025 v] [1.0125v] [1.000 v] [0.9875v] [0.975 v] [0.9625v] [0.950 v] [0.9375v] [0.925 v] [0.9125v] [0.900 v] [0.8875v] [0.875 v] [0.8625v] [0.850 v] [0.8375v] [0.825 v] [0.8125v] [0.800 v]

## Memory Voltage Adjustment [2.75 V]

Permet l’ajustage de la tension de la mémoire. Options de configuration: [2.60 V] [2.65 V] [2.70 V] [2.75 V] [2.80 V] [2.85 V] [2.90 V] [2.95 V] [3.00 V]

## CPU VCore Offset [+100 mv]

Règle la tension “CPU Vcore offset”.  
Options de configuration: [+100 mv] [+200 mv]



---

L’élément suivant n’apparaît que si AI Overclocking est passé sur [Overclock Profile].

---

## Overclock Options [Overclock 3%]

Vous permet de choisir les options d’overclocking. Options de configuration: [Overclock 3%] [Overclock 5%] [Overclock 8%] [Overclock 10%]



---

L’élément suivant n’apparaît que si AI Overclocking est passé sur [AI N.O.S.].

---

## N.O.S. Option [Disable]

Vous permet d’activer ou de désactiver le mode Non-Delay Overclocking System. Options de configuration: [Disable] [Overclock 3%] [Overclock 5%] [Overclock 8%] [Overclock 10%]

## 4.4.7 LAN Cable Status

Les éléments de ce menu affichent le statut du câble Local Area Network (LAN).

Phoenix-Award BIOS CMOS Setup Utility			
Advanced			
JumperFree Configuration		Select Menu	
POST Check LAN Cable		[Disabled]	
Pair	Status	Length	
1-2	Open	N/A	Item Specific Help▶▶
3-6	Open	N/A	Enable/Disable Speech
4-5	Open	N/A	IC Controller
7-8	Open	N/A	

F1:Help      ↑↓: Select Item      -/+: Change Value      F5: Setup Defaults  
ESC: Exit      →←: Select Menu      Enter: Select Sub-menu      F10: Save and Exit

### POST Check LAN cable [Disabled]

Active ou désactive la vérification du câble LAN lors du Power-On Self-Test (POST). Options de configuration: [Disabled] [Enabled]

## 4.4.8 PEG Link Mode

Phoenix-Award BIOS CMOS Setup Utility			
Advanced			
JumperFree Configuration		Select Menu	
PEG Link Mode		[Auto]	
		Item Specific Help▶▶	
		Enhance performance on NVidia 6x00 PCIE serial graphic card.	

F1:Help      ↑↓: Select Item      -/+: Change Value      F5: Setup Defaults  
ESC: Exit      →←: Select Menu      Enter: Select Sub-menu      F10: Save and Exit

### PEG Link Mode [Auto]

Vous permet d'améliorer les performances de votre carte graphique PCI Express. Options de configuration: [Auto] [Slow] [Normal] [Fast] [Faster]



## 4.4.9 Speech Configuration

Phoenix-Award BIOS CMOS Setup Utility	
Advanced	
JumperFree Configuration	Select Menu
Speech IC Reporter [Enabled]	Item Specific Help▶▶
Report IDE Error [Disabled]	Enable/Disable Speech IC Controller
Report System Booting [Disabled]	

F1: Help    ↑↓: Select Item    -/+ : Change Value    F5: Setup Defaults  
ESC: Exit    →←: Select Menu    Enter: Select Sub-menu    F10: Save and Exit

### Speech IC Reporter [Enabled]

Vous permet d'activer ou de désactiver l'ASUS Speech POST Reporter™.  
Options de configuration: [Disabled] [Enabled]



Les éléments suivants n'apparaissent que si Speech POST Reporter est passé sur Enabled.

### Report IDE Error [Disabled]

Active ou désactive la fonction de rapport en cas d'erreur IDE. Options de configuration: [Disabled] [Enabled]

### Report System Booting [Disabled]

Active ou désactive le rapport après avoir booté le système.  
Options de configuration: [Disabled] [Enabled]

## 4.4.10 Instant Music

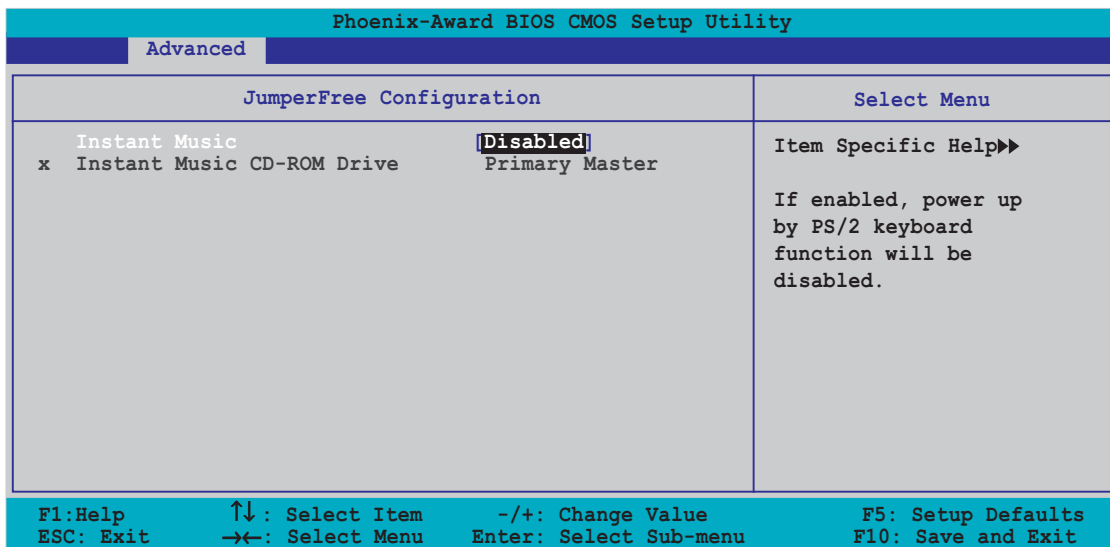

### Instant Music [Disabled]

Vous permet d'activer ou de désactiver la fonction ASUS Instant Music.  
Options de configuration: [Disabled] [Enabled]



Activer Instant Music désactive automatiquement la fonction de réveil au clavier PS/2.

### Instant Music CD-ROM Drive [Primary Master]

Vous permet de choisir le lecteur de CD-ROM à utiliser pour la lecture de CD via Instant Music. Options de configuration: [Primary Master] [Primary Slave] [Secondary Master] [Secondary Slave]

## 4.5 Power menu (Menu alimentation)

Le menu Power vous permet de changer les paramètres de l'Advanced Configuration and Power Interface (ACPI) et de l'Advanced Power Management (APM). Choisissez un élément puis pressez <Entrée> pour afficher les options de configuration.

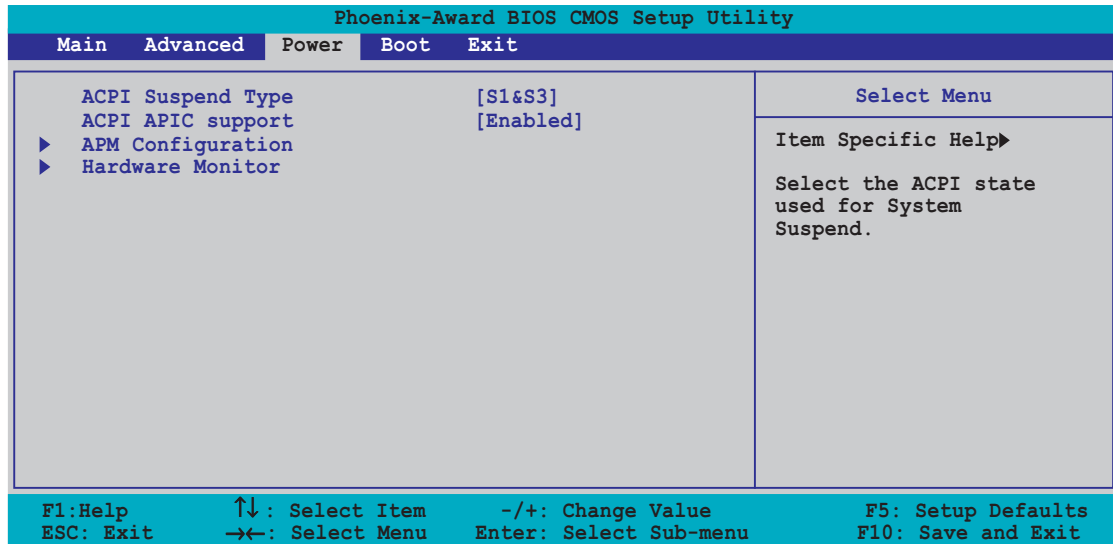

### 4.5.1 ACPI Suspend Type [S1&S3]

Vous permet de sélectionner l'état de l'Advanced Configuration and Power Interface (ACPI) à utiliser.

Options de configuration: [S1 (POS)] [S3(STR)] [S1&S3]

### 4.5.2 ACPI APIC Support [Enabled]

Vous permet d'activer ou de désactiver le support de l'Advanced Configuration and Power Interface (ACPI) dans l'Application-Specific Integrated Circuit (ASIC). Options de configuration: [Disabled] [Enabled]

## 4.5.3 APM Configuration

Phoenix-Award BIOS CMOS Setup Utility			
Power			
APM Configuration		Select Menu	
PS2KB Wakeup from S5	[Disabled]	Item Specific Help▶▶	
PS2MS Wakeup from S5	[Disabled]	When Select Password,	
USB Resume from S3	[Disabled]	Please press ENTER key	
Power Up On PCI Devices	[Disabled]	to change Password	
Modem Ring Resume	[Disabled]	Max 8 numbers.	
Power On By RTC Alarm	[Disabled]		
x Date (of Month)	0		
x Resume Time (hh:mm:ss)	0 : 0 : 0		
Restore on AC Power Loss	[Power Off]		
PWR Button < 4 secs	[Instant Off]		

F1: Help	↑↓: Select Item	-/+ : Change Value	F5: Setup Defaults
ESC: Exit	→←: Select Menu	Enter: Select Sub-menu	F10: Save and Exit

### PS2KB Wakeup from S5 [Disabled]

Vous permet de désactiver la fonction d'allumage par clavier PS/2 ou de choisir les touches du clavier PS/2 qui allumeront le système. Cette fonction nécessite une alimentation ATX délivrant au moins 1A sur le +5VSB. Options de configuration: [Disabled] [Space Bar] [Ctrl+ESC] [Power Key]

### PS2MS Wakeup from S5 [Disabled]

Réglé sur [Enabled], ce paramètre vous permet d'utiliser la souris PS/2 pour allumer le système. Cette fonction nécessite une alimentation ATX délivrant au moins 1A sur le +5VSB. Options de configuration: [Disabled] [Enabled]

### Power Up On PCI Devices [Disabled]

Réglé sur [Enabled], ce paramètre vous permet d'allumer le système via une carte PCI LAN ou une carte modem. Cette fonction nécessite une alimentation ATX délivrant au moins 1A sur le +5VSB. Options de configuration: [Disabled] [Enabled]

### Modem Ring Resume [Disabled]

Permet de choisir entre [Enabled] ou [Disabled] pour l'allumage de l'ordinateur lorsque le modem externe reçoit un appel alors que l'ordinateur est en mode soft-off. Options de configuration: [Disabled] [Enabled]

## **Power On By RTC Alarm [Disabled]**

Permet d'activer ou de désactiver le RTC pour générer un évènement de réveil. Lorsque cet élément est sur Enabled, les éléments Date (du mois) et Resume Time (hh:mm:ss) deviennent configurables.

Options de configuration: [Disabled] [Enabled]

## **Date (of Month) [0]**

Pour régler la date de l'alarme, surlignez cet élément et pressez <Entrée> pour afficher le menu pop-up "Day of Month Alarm". Entrez une valeur et pressez <Entrée>. Options de configuration: [Min=0] [Max=31]

## **Resume Time (hh:mm:ss) 0 : 0 : 0**

Pour régler l'heure de l'alarme:

1. Surlignez cet élément et pressez <Entrée> pour afficher un menu pop-up.
2. Entrez une valeur (Min=0, Max=23), puis pressez <Entrée>.
3. Pressez <TAB> pour passer au champ des minutes puis pressez <Entrée>.
4. Entrez une valeur (Min=0, Max=59), puis pressez <Entrée>.
5. Pressez <TAB> pour passer au champ des secondes puis pressez <Entrée>.
6. Entrez une valeur (Min=0, Max=59), puis pressez <Entrée>.

## **Restore on AC Power Loss [Power Off]**

Réglé sur Power Off, le système passera en mode "off" après une perte de courant alternatif. Sur Power On, le système passe sur "on" après une perte de courant alternatif. Sur Last State, le système passera soit en mode "off" soit en mode "on", en fonction du dernier état avant la perte de courant alternatif.

Options de configuration: [Power Off] [Power On] [Last State]

## **PWR Button < 4 secs [Instant-Off]**

Vous permet de choisir l'évènement à appliquer lorsque le bouton d'alimentation est pressé pendant plus de 4 secondes. Options de configuration: [Suspend] [Instant-Off]

## 4.5.4 Hardware Monitor (Surveillance matérielle)

Les éléments de ce sous-menu affichent les valeurs de monitoring hardware automatiquement détectées par le BIOS. Vous pouvez aussi y changer les paramètres de la fonction CPU Q-Fan. Choisissez un élément puis pressez <Entrée> pour afficher les options de configuration.

Phoenix-Award BIOS CMOS Setup Utility		
Power		
Hardware Monitor		Select Menu
M/B Temperature	34°C / 93°F	Item Specific Help▶▶
Current CPU1 Temperature	47°C / 118°F	
Chassis Fan speed	0 RPM	
CPU Fan speed	4265 RPM	
Chipset Fan speed	7500 RPM	
Chassis Fan2 speed	6367 RPM	
VCORE Voltage	1.64V	
+12V Voltage	11.35V	
+3.3V Voltage	3.36V	
+5VCC Voltage	5.22V	
Q-FAN Function	<b>Disabled</b>	
x CPU Target Temperature	45°C / 113°F	
x Temperature Tolerance	3°C	
x Minimum FAN Duty Cycle	11 / 16	
x FAN Step Time	0.1 sec	

F1: Help      ↑↓: Select Item      -/+ : Change Value      F5: Setup Defaults  
ESC: Exit      →←: Select Menu      Enter: Select Sub-menu      F10: Save and Exit

### M/B Temperature Current CPU1 Temperature

Le monitoring hardware détecte automatiquement et affiche les valeurs de température de la carte mère et du CPU. Ces valeurs ne sont pas configurables.

### Chassis Fan Speed (vitesse du ventilateur de boîtier) CPU Fan Speed (vitesse du ventilateur du CPU) Chipset Fan Speed (vitesse du ventilateur de chipset) Chassis Fan2 Speed (vitesse du ventilateur de boîtier n°2)

Le monitoring hardware de la carte mère détecte automatiquement et affiche les vitesses de rotation des ventilateurs de boîtier, de CPU et d'alimentation en tours par minute (RPM). Si le ventilateur n'est pas connecté à la carte mère, le champ affiche 0. Ces éléments ne sont pas configurables.

### VCORE Voltage, +12V Voltage, 3.3V Voltage, 5VCC Voltage

Le monitoring hardware de la carte mère détecte automatiquement le voltage en sortie via les régulateurs de tension embarqués. Ces éléments ne sont pas configurables.

### Q-FAN Function [Disabled]

Vous permet d'activer ou de désactiver la fonction ASUS Q-Fan.  
Options de configuration: [Disabled] [Enabled]

## CPU Target Temperature [xxx°C]

Vous permet de régler le seuil de température à partir duquel la vitesse du ventilateur du CPU tournera plus vite pour refroidir le CPU. Cet élément n'apparaît que quand l'élément CPU Q-Fan Control est sur Enabled. Les options de configuration varient en fonction des CPU installés.

## Temperature Tolerance [3°C]

Vous permet de régler la tolérance de température du CPU.  
Options de configuration: [0°C] [1°C] [2°C] [3°C] [4°C] [5°C] [6°C] [7°C]

## Minimum FAN Duty Cycle [11/16]

Options de configuration: [11/16] [12/16] [13/16] [14/16] [15/16]

## FAN Step Time [0.1 sec]

Vous permet de sélectionner l'intervalle de temps de la vitesse du ventilateur. Options de configuration: [0.1 sec] [0.2 sec] [0.3 sec] [0.4 sec] [0.5 sec] [0.6 sec] [0.7 sec] [0.8 sec] [0.9 sec] [1.0 sec] [1.1 sec] [1.2 sec] [1.3 sec] [1.4 sec] [1.5 sec] [1.6 sec]

## 4.6 Boot menu (Menu de boot)

L'élément Boot menu vous permet de modifier les options de boot du système. Choisissez un élément et pressez <Entrée> pour afficher le sous-menu.

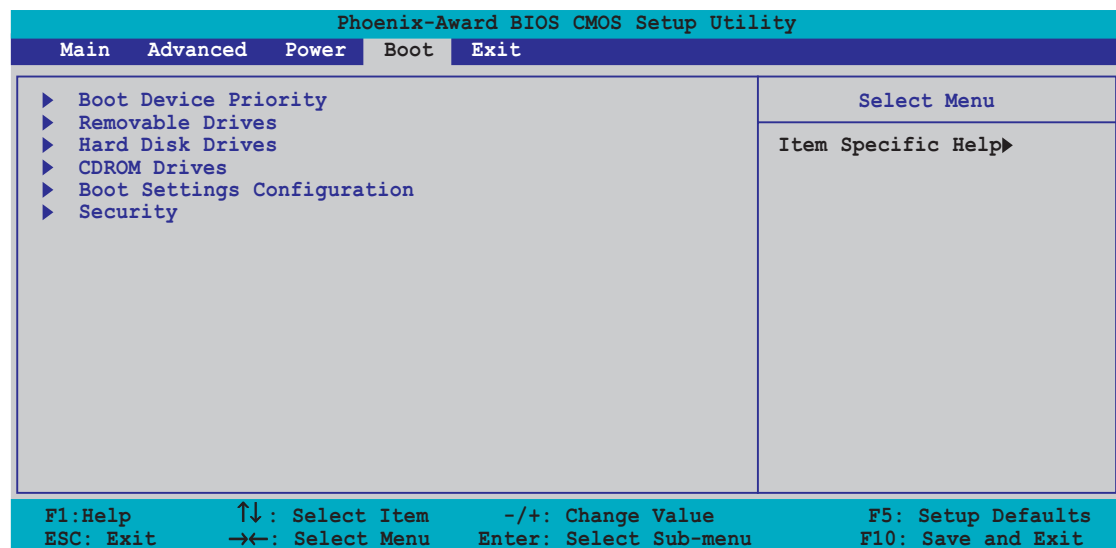

## 4.6.1 Boot Device Priority

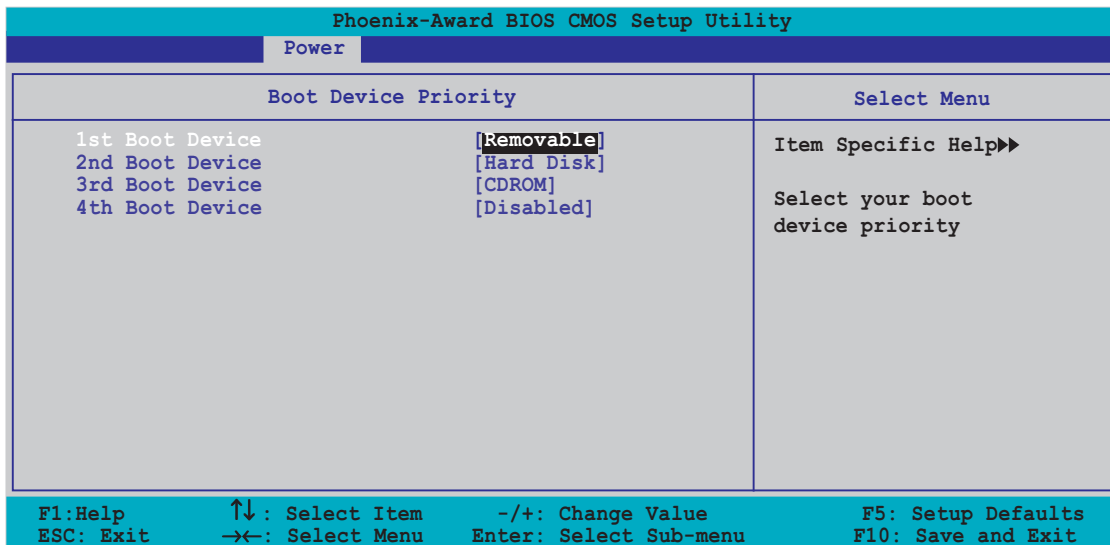

### 1st ~ xxth Boot Device [Removable]

Ces éléments spécifient la priorité des périphériques de boot parmi les périphériques disponibles. Le nombre d'éléments apparaissant à l'écran dépend du nombre de périphériques installés dans le système.

Options de configuration: [xxxxx Drive] [Disabled]

## 4.6.2 Removable Drives

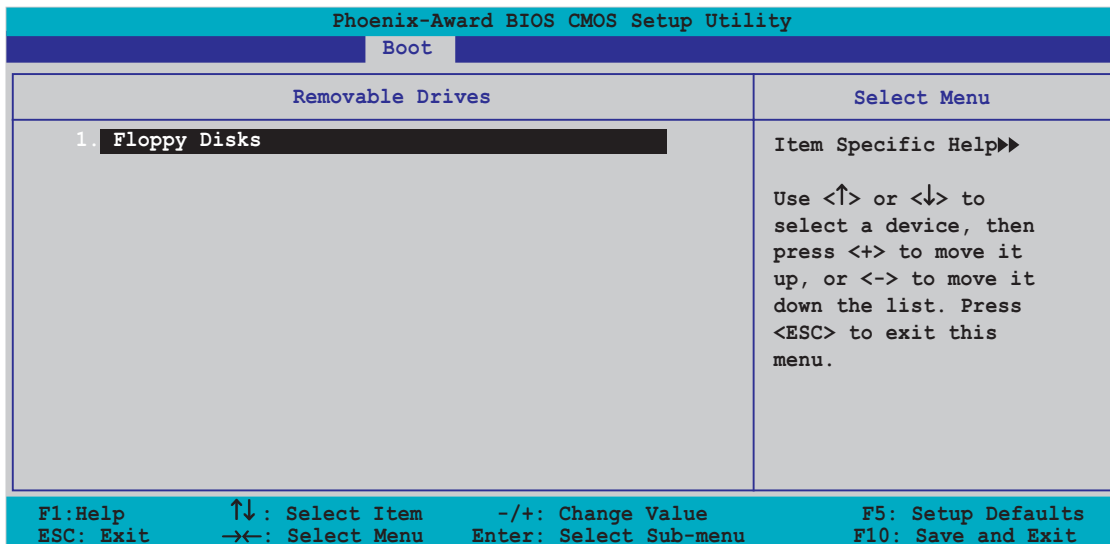

### 1. Floppy Disks

Vous permet d'assigner un lecteur amovible relié au système.



## 4.6.3 Hard Disk Drives

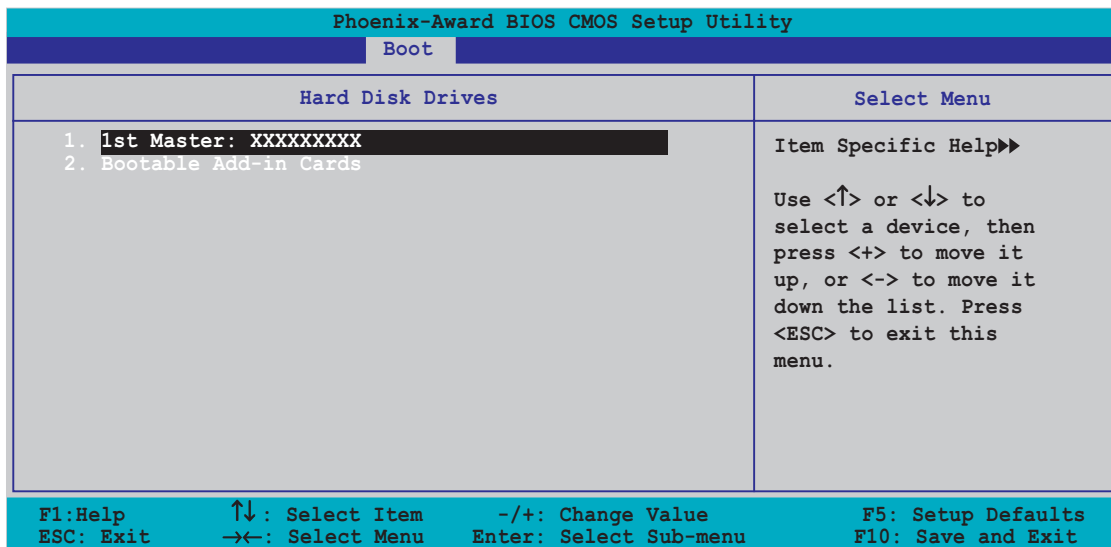

### 1. 1st Master: XXXXXXXXXX

Vous permet d'assigner les disques durs reliés au système.

## 4.6.4 CDROM Drives

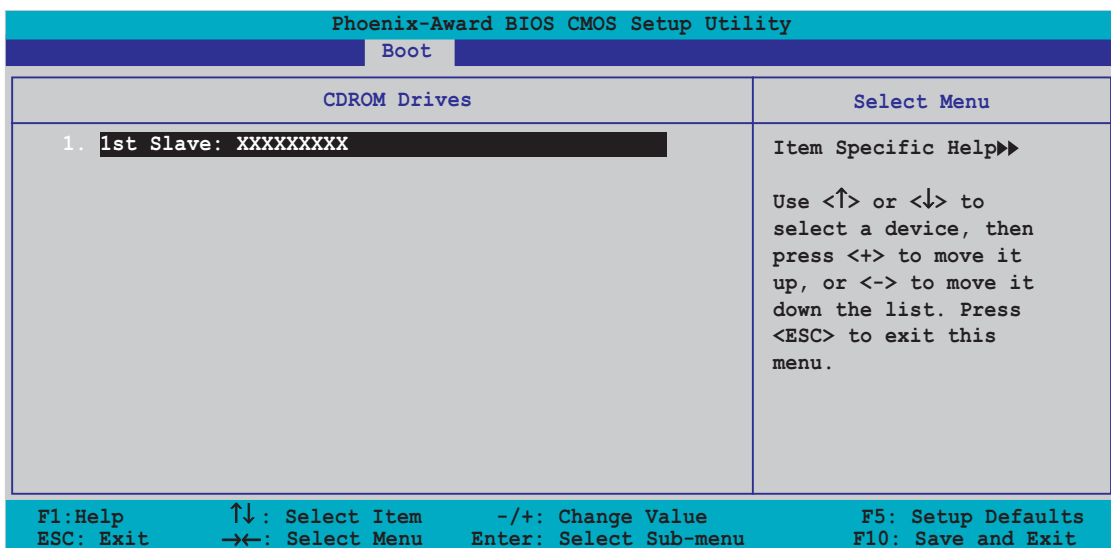

### 1. 1st Slave: XXXXXXXXXX

Vous permet d'assigner les lecteurs optiques reliés au système.

## 4.6.5 Boot Settings Configuration

Phoenix-Award BIOS CMOS Setup Utility		
Boot		
Boot Settings Configuration		Select Menu
Case Open Warning	[Enabled]	Item Specific Help▶▶  Press [Enter] to enable or disable.
Quick Boot	[Enabled]	
Boot Up Floppy Seek	[Enabled]	
Bootup Num-Lock	[On]	
Typematic Rate Setting	[Disabled]	
x Typematic Rate (Chars/Sec)	6	
x Typematic Delay (Msec)	250	
OS Select For DRAM > 64MB	[Non-OS2]	
Full Screen LOGO	[Enabled]	
Halt On	[All, But Keyboard]	

F1: Help      ↑↓: Select Item      -/+ : Change Value      F5: Setup Defaults  
ESC: Exit    →←: Select Menu      Enter: Select Sub-menu      F10: Save and Exit

### Case Open Warning [Enabled]

Active ou désactive la fonction de statut d'ouverture du châssis. Options de configuration: [Disabled] [Enabled]

### Quick Boot [Enabled]

Active ou désactive la fonction de boot rapide. Activé, le système passera certains tests lors du boot. Options de configuration: [Disabled] [Enabled]

### Boot Up Floppy Seek [Enabled]

Options de configuration: [Disabled] [Enabled]

### Bootup Num-Lock [On]

Vous permet de choisir l'état du NumLock au démarrage. Options de configuration: [Off] [On]

### Typematic Rate Setting [Disabled]

Vous permet de régler la vitesse de frappe. Activez cet élément pour configurer le **Typematic Rate (Chars/Sec)** et le **Typematic Delay (Msec)**. Options de configuration: [Disabled] [Enabled]



Les éléments **Typematic Rate (Chars/Sec)** et **Typematic Delay (Msec)** deviennent configurables lorsque l'élément Typematic Rate Setting est activé.

### **Typematic Rate (Chars/Sec) [6]**

Vous permet de choisir la vitesse à laquelle un caractère se répète lorsque vous pressez une touche. Options de configuration: [6] [8] [10] [12] [15] [20] [24] [30]

### **Typematic Delay (Msec) [250]**

Vous permet de régler le délai avant qu'une touche pressée ne commence à se répéter. Options de configuration: [250] [500] [750] [1000]

### **OS Select for DRAM > 64MB [Non-OS2]**

Passez cet élément sur OS2 si vous utilisez un système d'exploitation OS/2 avec une quantité de RAM installée supérieure à 64 Ko.

Options de configuration: [Non-OS2] [OS2]

### **Full Screen Logo [Enabled]**

Ceci vous permet d'activer ou de désactiver la fonction d'affichage du logo plein écran. Options de configuration: [Disabled] [Enabled]



---

Passez cet élément sur [Enabled] pour utiliser la fonction ASUS MyLogo2™. (simplement MyLogo™ pour la P5GD2)

---

### **Halt On [All, But Keyboard]**

Options de configuration: [All Errors] [No Errors] [All, But Keyboard] [All, But Diskette] [All, But Disk/Key]

## 4.6.6 Security

Phoenix-Award BIOS CMOS Setup Utility			
Boot			
Boot Settings Configuration		Select Menu	
Supervisor Password	Clear	Item Specific Help	
User Password	Clear	Supervisor password	
Password Check	[Setup]	controls full access,	
		<Enter> to change	
		password.	

F1: Help      ↑↓ : Select Item      -/+ : Change Value      F5: Setup Defaults  
ESC: Exit      →← : Select Menu      Enter: Select Sub-menu      F10: Save and Exit

### Supervisor Password User Password

Ces champs vous permettent de définir des mots de passe:

Pour définir un mot de passe:

1. Choisissez un élément puis pressez <Entrée>.
2. Tapez un mot de passe en utilisant une combinaison d'un maximum de huit (8) caractères alpha-numériques puis pressez <Entrée>.
3. Lorsque cela est demandé, confirmez le mot de passe en le retapant exactement à l'identique, puis pressez <Entrée>. Le champ mot de passe est changé en Set.

Pour effacer le mot de passe:

1. Choisissez le champ de mot de passe et pressez <Entrée> deux fois. Le message suivant apparaît:

```
PASSWORD DISABLED !!!  
Press any key to continue...
```

2. Pressez n'importe quelle touche pour continuer. Le champ de mot de passe est alors mis sur Clear.

## **Note à propos des mots de passe**

Le mot de passe Supervisor est requis pour entrer dans le BIOS, empêchant les accès non autorisés. Le mot de passe utilisateur est requis pour booter le système, empêchant tout usage non autorisé.

## **Mot de passe oublié ?**

Si vous oubliez votre mot de passe, vous pouvez le réinitialiser en effaçant la CMOS Real Time Clock (RTC) RAM. La RAM contenant le mot de passe est alimentée par la pile bouton embarquée. Si vous devez effacer la CMOS RAM, reportez-vous à la section "2.6 Jumpers" pour y trouver les instructions.

## **Password Check**

Ce champ nécessite que vous entriez le mot de passe avant d'entrer dans le setup du BIOS ou dans le système. Choisissez [Setup] pour demander le mot de passe avant d'entrer dans le BIOS. Choisissez [System] pour demander le mot de passe avant d'entrer dans le système. Options de configuration: [Setup] [System]

## 4.7 Exit menu (Menu Sortie)

Le menu Exit vous permet de charger les valeurs optimales ou par défaut des éléments du BIOS, ainsi que de sauver ou de rejeter les modifications faites dans le BIOS.

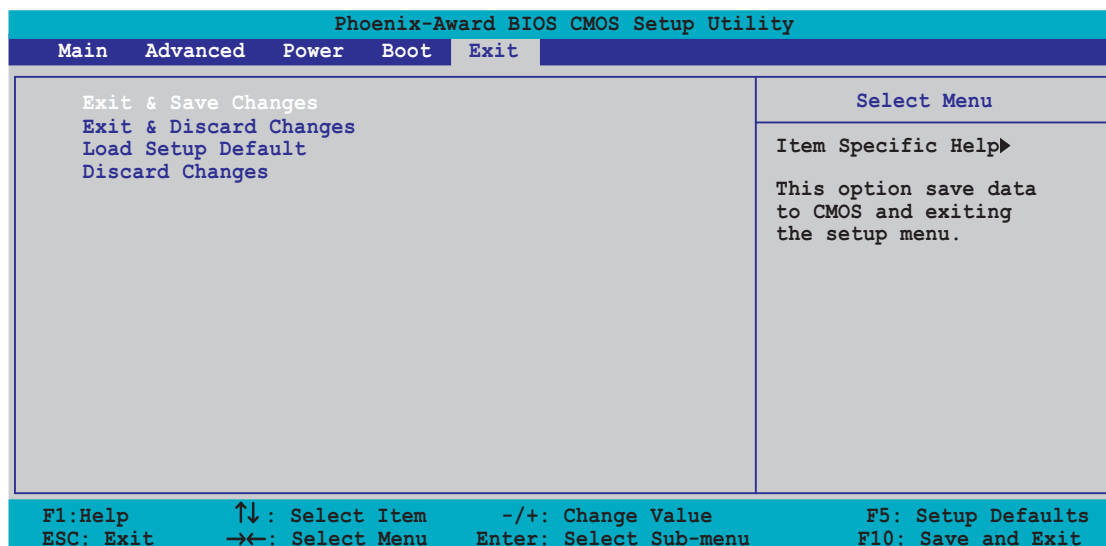

Presser <Esc> ne fait pas immédiatement quitter ce menu. Choisissez l'une des options de ce menu ou <F10> pour sortir.

### Exit & Save Changes

Une fois vos modifications effectuées, choisissez cette option du menu Exit pour vous assurer que les valeurs que vous avez choisi seront enregistrées dans la CMOS RAM. Une pile de sauvegarde alimente la CMOS RAM quand l'ordinateur est éteint. Lorsque vous choisissez cette option, une fenêtre de confirmation apparaît. Choisissez **Yes** pour enregistrer les modifications et quitter.



Si vous essayez de quitter le Setup sans avoir enregistré vos modifications, le programme vous demande si vous voulez enregistrer vos modifications avant de quitter. Pressez <Entrée> pour enregistrer vos modifications en sortant.

### Exit & Discard Changes

Choisissez cette option si vous ne voulez pas enregistrer les modifications apportées au Setup. Si vous avez modifié les champs autres que System Date, System Time, et Password, le BIOS demande une confirmation avant de quitter.

## Load Setup Defaults

Cette option vous permet de charger les valeurs par défaut pour chaque paramètre des menus du Setup. Lorsque vous choisissez cette option ou si vous pressez <F5>, une fenêtre de confirmation apparaît. Choisissez **Yes** pour charger les valeurs par défaut. Choisissez **Exit & Save Changes** ou faites d'autres modifications avant de sauvegarder les valeurs dans la RAM non volatile.

## Discard Changes

Cette option vous permet de rejeter les sélections faites et de restaurer les valeurs précédentes. Après avoir choisi cette option, une confirmation apparaît. Choisissez **Yes** pour charger les valeurs précédemment enregistrées.





Ce chapitre décrit le contenu du CD  
de support livré avec la carte mère.

# 5 Support logiciel

## Sommaire du chapitre

5.1	Installer un système d'exploitation .....	5-1
5.2	Informations sur le CD de support .....	5-1
5.3	Informations logicielles .....	5-9
5.4	Configurations RAID .....	5-18
5.5	Créer une disquette de pilotes RAID .....	5-26
5.6	Technologie Cool 'n' Quiet!™ .....	5-27

## 5.1 Installer un système d'exploitation

Cette carte mère supporte Windows® 2000/2003 Server/XP. Installez toujours la dernière version des OS et les mises à jour correspondantes pour maximiser les caractéristiques de votre matériel.



- Les réglages de la carte mère et les options matérielles peuvent varier. Utilisez les procédures décrites ici en guise d'exemple. Reportez-vous à la documentation livrée avec votre OS pour des informations détaillées.
- Assurez-vous d'avoir bien installé Windows® 2000 Service Pack 4 ou Windows® XP Service Pack 1 ou ultérieur avant d'installer les pilotes pour une meilleure compatibilité et stabilité.

## 5.2 Informations sur le CD de support

Le CD de support livré avec la carte mère contient les pilotes, les applications logicielles, et les utilitaires que vous pouvez installer pour tirer partie de toutes les fonctions de la carte mère.



Le contenu du CD de support peut être modifié à tout moment sans préavis. Visitez le site web ASUS ([www.asus.com](http://www.asus.com)) pour des informations mises à jour.

### 5.2.1 Lancer le CD de support

Placez le CD de support dans votre lecteur de CD-ROM. Le CD affiche automatiquement le menu **Drivers** si l'auto-run est activé sur votre ordinateur.

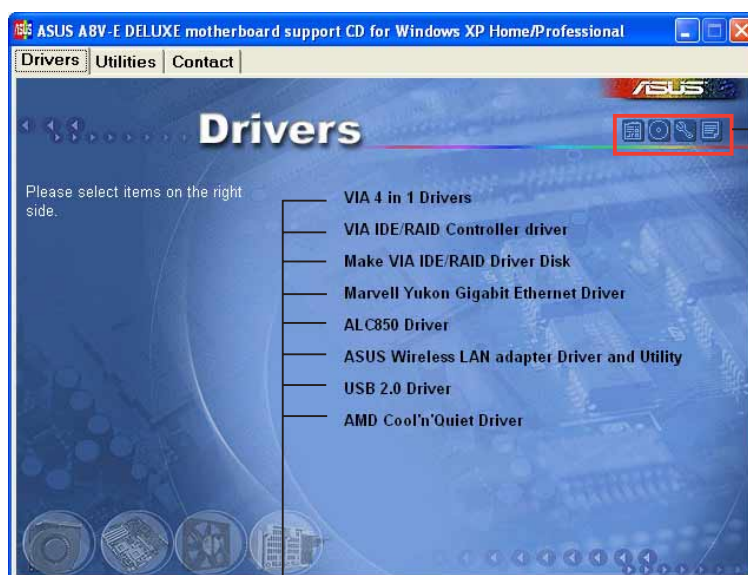

Cliquez sur une icône pour afficher les informations liées au CD de support ou à la carte mère

Cliquez sur un élément pour l'installer



Si l'**Autorun** n'est pas activé sur votre ordinateur, parcourez le contenu du CD de support pour localiser le fichier **ASSETUP.EXE** dans le répertoire BIN. Double-cliquez sur **ASSETUP.EXE** pour lancer le CD.

## 5.2.2 Menu Drivers

Le menu drivers affiche les pilotes de périphériques disponibles si le système détecte des périphériques installés. Installez les pilotes nécessaires pour activer les périphériques et composants.

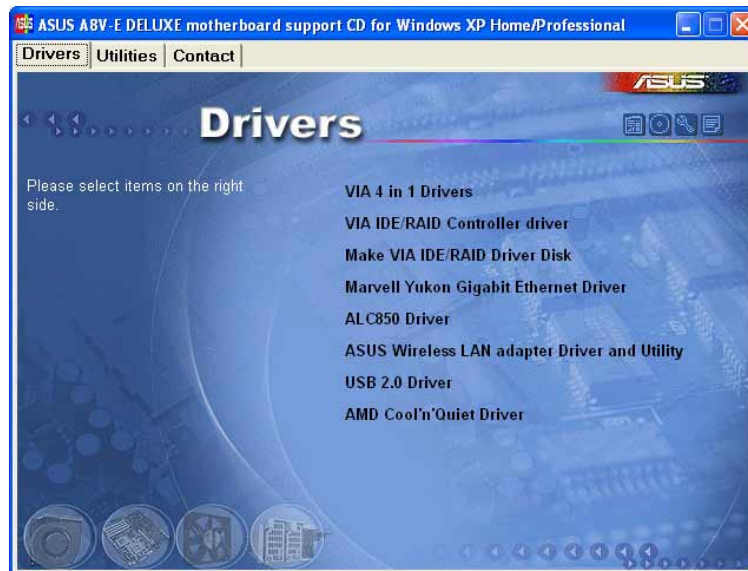

### VIA 4 in 1 drivers

Cet élément installe les pilotes suivants:

- Pilote VIA Registry (INF)
- VIA ATAPI vendor support driver
- VIA PCI IRQ Miniport driver.

### VIA IDE RAID Controller driver

Installe le driver et l'application du contrôleur RAID VIA 6420.

### Make VIA 6420 Driver Disk

Vous permet de créer une disquette de pilotes RAID pour la configuration du VIA 6420.

### PCI Marvell Yukon Gigabit Ethernet Driver

Installe le pilote Marvell® Yukon 88E8053 PCI Express™ Gigabit LAN permettant d'atteindre des bandes passantes allant jusqu'à 1 000 Mbps.

### ALC850 Audio Driver

Installe le contrôleur Realtek® ALC850 et son application.

## **ASUS Wireless LAN adapter Drivers and Utility**

Installe le pilote, les utilitaires et l'assistant d'installation de la solution ASUS WiFi-g™. Reportez-vous à la documentation du WiFi-g™ pour plus de détails.

## **USB 2.0 Driver**

Installe le driver USB 2.0.

## **AMD Cool 'n' Quiet Driver**

Lance l'assistant d'installation du pilote AMD Cool 'n' Quiet!™ Technology.

## 5.2.3 Menu Utilities

Le menu Utilities affiche les applications et autres logiciels supportés par la carte mère.

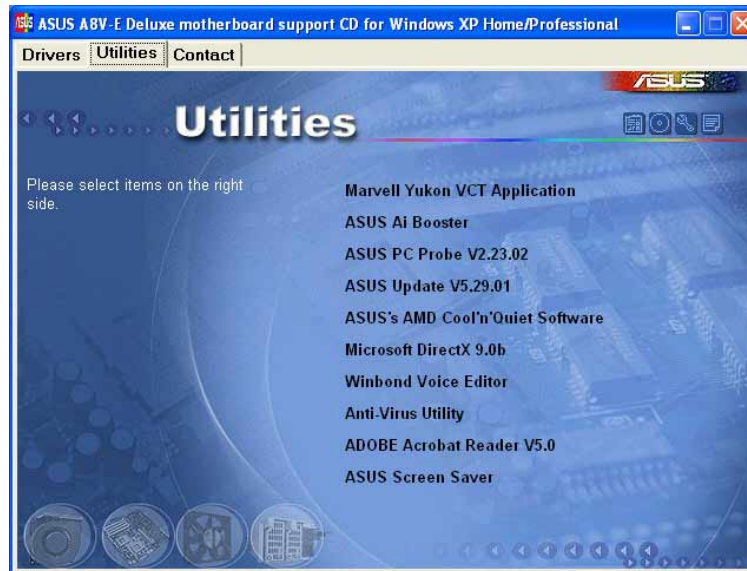

### Marvell Yukon VCT Application

Installe l'application Marvell® Yukon Virtual Cable Tester (VCT). Le VCT est une application de diagnostic qui analyse, détecte et rapporte les défaillances du câble réseau. Voir page 5-11 pour plus de détails.

### AI Booster

L'application ASUS AI Booster vous permet d'overclocker le CPU sous Windows®.

### ASUS PC Probe

Cet utilitaire surveille la vitesse du ventilateur, la température du CPU et les voltages système et vous alerte en cas de problème détecté. Cet utilitaire vous aide à conserver votre ordinateur en parfaite condition de fonctionnement.

### ASUS Update

Vous permet de télécharger la dernière version du BIOS depuis le site web ASUS.



---

Avant d'utiliser ASUS Update, vérifiez que vous avez une connexion Internet afin de pouvoir vous connecter au site web ASUS.

---

## **Microsoft DirectX**

Installe le pilote Microsoft® DirectX 9.0. Microsoft DirectX® 9.0b est une technologie multimédia qui améliore les graphismes et les sons produits par les ordinateurs. DirectX® améliore les fonctions multimédia de votre ordinateur afin que vous puissiez regarder la TV et des films, capturer des vidéos ou jouer à des jeux sur votre ordinateur. Visitez le site web Microsoft ([www.microsoft.com](http://www.microsoft.com)) pour les mises à jour.

## **Winbond Voice Editor**

Ce programme sert à enregistrer et à personnaliser les fichiers wave destinés à l'ASUS POST Reporter™. Utilisez ce programme pour changer les messages POST par défaut. Voir section 3.3 pour la liste des messages par défaut.

## **Anti-virus application**

L'anti-virus aide à protéger votre ordinateur des virus.

## **ADOBE Acrobat Reader**

Installe l'Adobe® Acrobat® Reader permettant de lire les documents Portable Document Format (PDF).

## **ASUS Screen Saver**

Permet d'installer un économiseur d'écran ASUS.



## 5.2.4 Informations de contact ASUS

Cliquez sur l'onglet **Contact** pour afficher les informations de contact ASUS. Vous pourrez aussi trouver ces informations dans ce manuel.

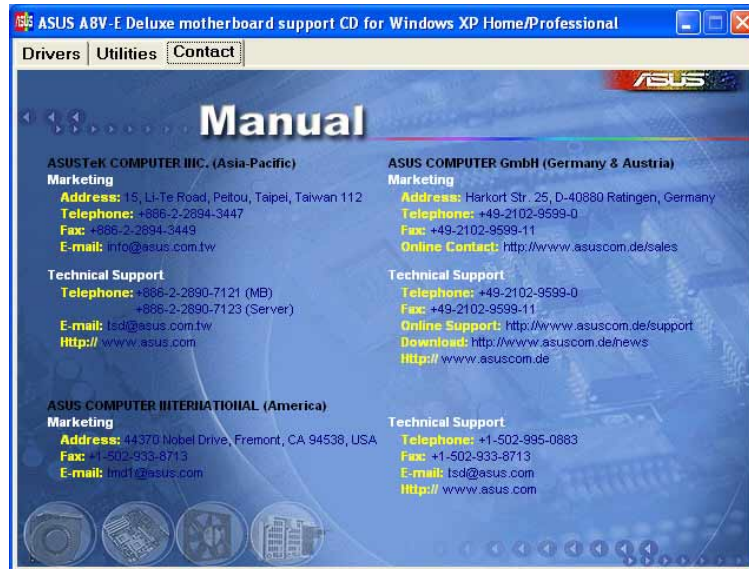

## 5.2.5 Autres informations

Les icônes en haut à droite de l'écran donnent des informations additionnelles sur la carte mère et sur le contenu du CD de support. Cliquez sur une icône pour afficher les informations spécifiques.

### Motherboard Info

Affiche les informations spécifiques à la carte mère.

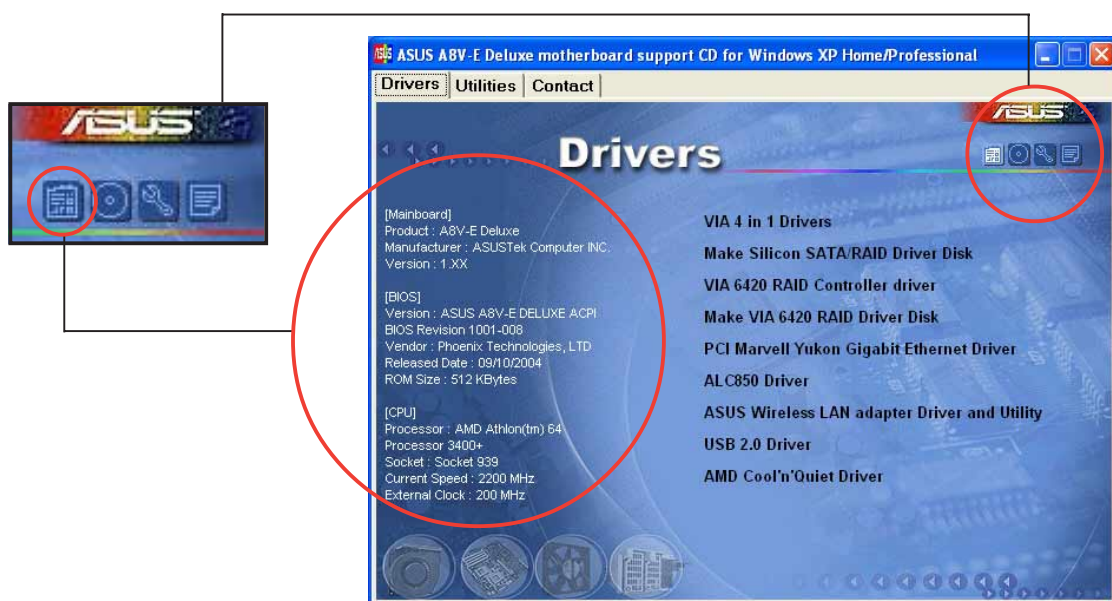



## Browse this CD

Affiche le contenu du CD de support en format graphique.

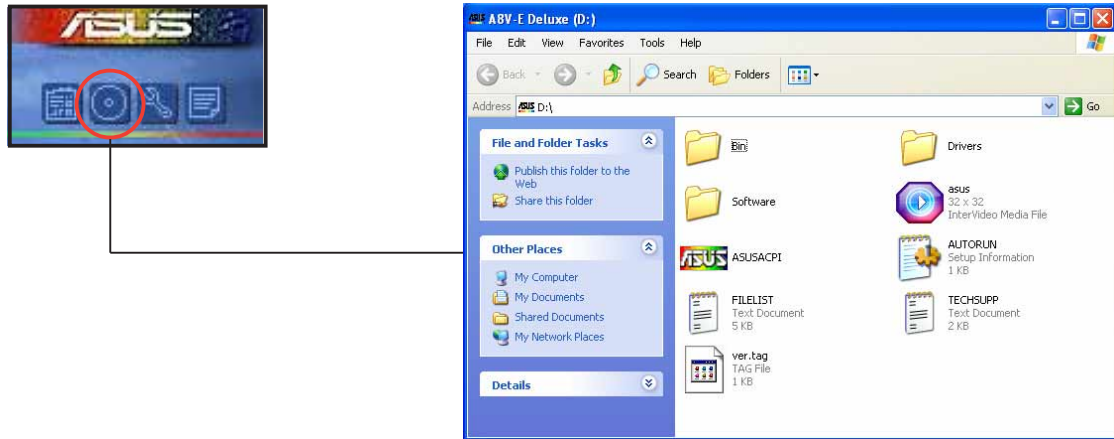

## Technical support Form

Affiche le formulaire de demande de support technique que vous devrez remplir pour toute demande de support technique.

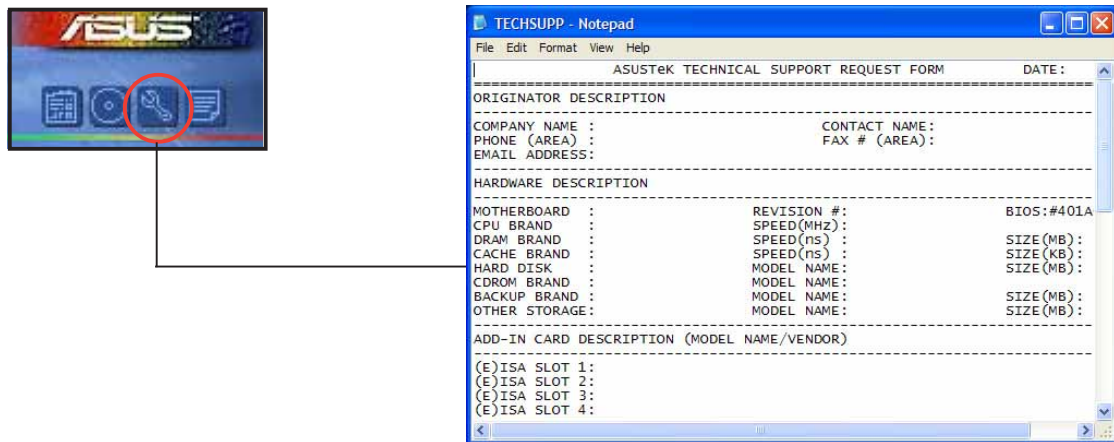

## Filelist

Affiche le contenu du CD de support et une brève description de chaque élément au format texte.

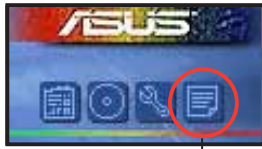

```
FILELIST - Notepad
File Edit Format View Help
File list for the included support software for ASB-E Deluxe motherboard
-----
File Name      Description
-----
--drivers
-AMD
-Cool'n'quiet  -ASUS Cool&quiet Driver v1.0.1.7 for Windows 98/ME/2000.
                -ASUS Cool&quiet Driver v1.1.0.14 for Windows XP.
-Audio
-ALC850        -ALC850 Avance AC'97 Driver and Applications AS.63 WHQL.(98/ME/2000/XP/
-LAN
-8053
-Windows      -Marvell Yukon Gigabit Ethernet V7.14.1.3 for Windows 2000/XP/2003.(W
-VCT          -Marvell VCT package v2.0.1.3 for 2000/XP/2003.
-Linux        -Marvell Linux driver V7.04.
-UNDI         -Marvell UNDI driver for EFI32 v2.02.
-Client_32    -Marvell Yukon Client 32 driver V7.03.
-ODI          -Marvell OOS OOI driver V7.04.
-Netware      -Marvell Yukon Netware 4.0 driver V7.03.
                -Marvell Yukon Netware 5.1/6 driver V7.03.
-Unix         -Marvell SCO Unixware 7.1.x driver and openUnix 8.0.
```

## 5.3 Informations logicielles

La plupart des applications du CD de support ont des assistants qui vous guideront lors de l'installation. Reportez-vous à l'aide en ligne ou les fichiers lisezmoi livrés avec les applications pour de plus amples informations.

### 5.3.1 ASUS MyLogo2™

ASUS MyLogo2™ vous permet de personnaliser le logo de boot. Le logo de boot est une image qui apparaît à l'écran lors du Power-On-Self-Tests (POST). L'ASUS MyLogo2™ est automatiquement installé lorsque vous installez **ASUS Update** depuis le CD de support. Voir section 5.2.3 pour de plus amples détails.



- Avant d'utiliser ASUS MyLogo2™, utilisez AFUDOS pour faire une copie de votre BIOS original ou téléchargez la version de BIOS la plus récente depuis le site web ASUS. Voir section 4.1.2.
- Assurez-vous que l'élément du BIOS **Full Screen Logo** soit sur [Enabled] si vous voulez utiliser ASUS MyLogo2. Voir section 4.6.5.
- Vous pouvez créer vos propres logos de boot au format GIF, JPG, ou BMP.

Pour lancer ASUS MyLogo2™:

1. Lancez ASUS Update. Reportez-vous à la section 4.1.6 pour plus de détails.
2. Choisissez **Options** depuis le menu puis cliquez sur **Next**.
3. Choisissez l'option **Launch MyLogo to replace system boot logo before flashing BIOS**, puis cliquez sur **Next**.
4. Choisissez **Update BIOS from a file** dans le menu puis cliquez sur **Next**.
5. Lorsqu'un vous le demande, localisez le nouveau fichier BIOS puis cliquez sur **Next**. La fenêtre ASUS MyLogo2 apparaît.
6. Dans le volet de gauche, choisissez le dossier qui contient l'image que vous voulez utiliser en guise de logo de boot.



7. Lorsque les images de logo apparaissent dans la fenêtre de droite, sélectionnez-en une à agrandir en la cliquant.



8. Ajustez l'image de boot à la taille voulue en choisissant une valeur dans la boîte **Ratio**.



9. Lorsque l'écran retourne à l'ASUS Update, flashez le BIOS original pour charger le nouveau logo de boot.
10. Après avoir flashé le BIOS, redémarrez l'ordinateur pour afficher le nouveau logo de boot lors du POST.

## 5.3.2 AI NET 2

Marvell® Virtual Cable Tester™ (VCT) est un utilitaire de diagnostic qui détecte les défauts de câble réseau en utilisant la technologie Time Domain Reflectometry (TDR). VCT détecte les problèmes des câbles ouverts, les défauts d'impédance, les problèmes de polarité, etc. sur une distance de 100 mètres avec une précision de 1 mètre.

La fonction VCT réduit les coûts d'entretien et de support des réseaux via l'utilisation d'un système réseau hautement manageable. Cet utilitaire peut être inclus dans système réseau pour un support de terrain idéal comme pour un développement de diagnostics.

### Utiliser le Virtual Cable Tester™

Pour utiliser l'utilitaire Marvell® Virtual Cable Tester™ :

1. Lancez l'utilitaire VCT depuis le bureau de Windows® en passant par **Demarrer > Tous les programmes > Marvell > Virtual Cable Tester**.
2. Cliquez sur **Virtual Cable Tester** dans le menu pour afficher l'écran ci-contre.

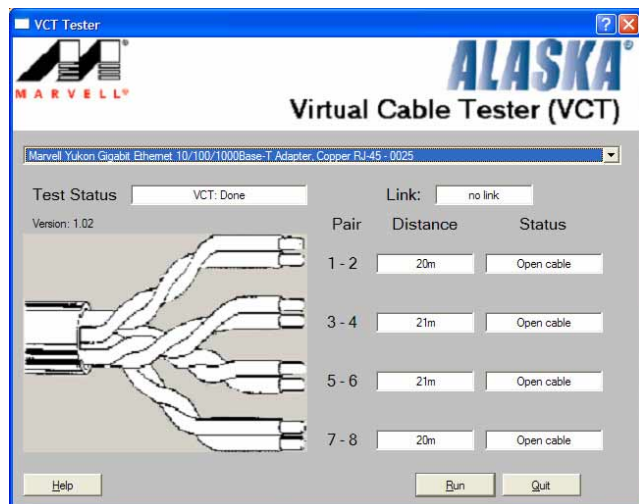

3. Cliquez sur le bouton **Run** pour lancer un test du câble.



- VCT ne fonctionne qu'avec Windows® XP ou Windows® 2000.
- Le bouton **Run** du Virtual Cable Tester™ est désactivé si aucun problème n'est détecté sur les câbles réseau connectés au port LAN.
- Si vous voulez que le système teste le câble réseau avant d'entrer dans l'OS, activez l'élément **POST Check LAN cable** dans le BIOS. Voir section 4.4.7 pour plus de détails.

### 5.3.3 Configurations audio

Le CODEC Realtek® ALC850 AC '97 offre le son 8 canaux afin de vous offrir une expérience audio ultime sur votre PC. Le logiciel The software gère une fonction de senseurs pour les jacks (Line-In, Line-Out, Mic-In), la sortie S/PDIF, etc. L'ALC850 inclut aussi la technologie Realtek® propriétaire UAJ® (Universal Audio Jack) pour trois ports (Line-In, Line-Out and Mic-In), éliminant ainsi les erreurs de connexion de câbles, fournissant à l'utilisateur le confort duplug and play.

Suivez l'assistant d'installation pour installer le **Realtek ALC850 Audio Driver and Application** depuis le CD de support livré avec la carte mère.

Si le logiciel audio Realtek est correctement installé, vous verrez l'icône SoundEffect dans la barre des tâches.

Depuis la barre des tâches, double-cliquez sur l'icône **SoundEffect** pour afficher le **Realtek Audio Control Panel (Panneau de configuration audio Realtek)**.



icône Realtek SoundEffect



Les fonctions Jack-sensing et UAJ® sont supportées sur les jacks Line-In, Line-Out, et Mic uniquement.

### Options d'effets audio

Le CODEC Realtek® ALC850 vous permet de régler votre environnement d'écoute, d'ajuster l'equalizer, de régler le karaoke, ou de choisir un paramétrage préprogrammé pour l'equalizer.



Pour régler les options audio:

1. Depuis le panneau de configuration Realtek Audio Control Panel, cliquez sur le bouton **Sound Effect**.
2. Cliquez sur les boutons de raccourcis pour modifier l'environnement acoustique, régler l'equalizer, ou régler le karaoke sur vos paramètres désirés.
3. Les paramètres audio prennent effet immédiatement après avoir cliqué sur les boutons.
4. Cliquez sur le bouton Exit (X) dans le coin supérieur droit de la fenêtre pour sortir.



## Option S/PDIF

L'option Sony/Philips Digital Interface (S/PDIF) vous permet de changer vos paramètres de sortie S/PDIF.

Pour régler les options S/PDIF:

1. Depuis le panneau de configuration Realtek Audio Control Panel, cliquez sur le bouton **SPDIF**.
2. Cliquez sur les boutons d'option pour modifier vos paramètres de sortie S/PDIF.
3. Cliquez sur le bouton Exit (X) dans le coin supérieur droit pour sortir.



## Configuration des haut-parleurs

Cette option vous permet de régler la configuration de vos haut-parleurs.

Pour modifier la configuration des haut-parleurs:

1. Depuis le panneau de configuration Realtek Audio Control Panel, cliquez sur le bouton **Speaker Configuration**.
2. Choisissez votre configuration actuelle, puis cliquez sur **Auto Test** pour tester vos paramètres.
3. Cliquez sur le bouton **UAJ Automatic** pour activer ou désactiver la fonction Universal Audio Jack(UAJ®).
4. Cliquez sur le bouton Exit (X) dans le coin supérieur droit pour sortir.

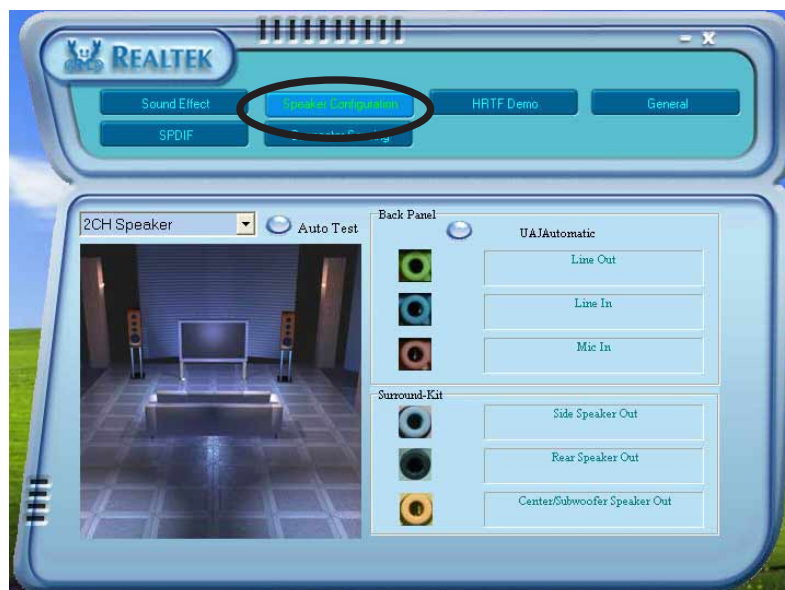



## AI Audio

La fonction AI Audio opère via l'option de senseurs audio qui vous permet de vérifier si vos périphériques audio sont bien connectés.

Pour lancer le processus:

1. Depuis le panneau de configuration Realtek Audio Control Panel, cliquez sur le bouton **Connector Sensing**.
2. Cliquez sur le bouton **Bracket** pour afficher les périphériques audio connectés.
3. Cliquez sur le bouton **Option** pour changer les options de sonde.
4. Cliquez sur le bouton **Start** pour lancer le sondage des connexions. Une barre de progression affiche le statut du sondage.



---

Make sure to exit all audio applications before starting this function.

---



5. Une fois fini, l'utilitaire affiche la boîte de dialogue Realtek® EZ-connection affichant vos connexions audio actuelles. Le texte sur le bas de la fenêtre explique le statut de votre connexion audio. Une marque X montre une connexion impropre.

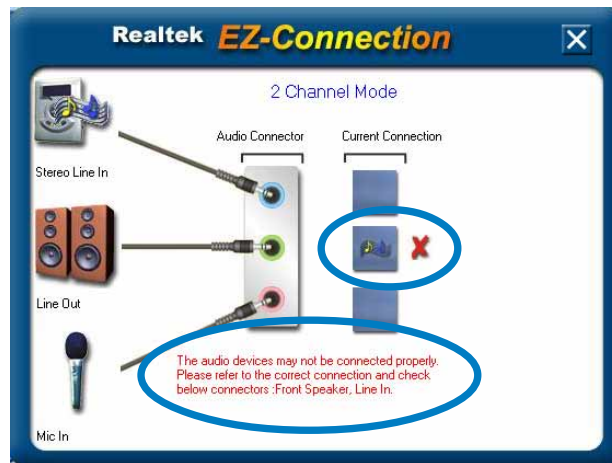

6. Si des problèmes sont détectés, vérifiez que vos câbles audio sont connectés au bon jack et refaites la procédure de sondage.
7. Cliquez sur le bouton **X** pour quitter la boîte de dialogue EZ-connection.
8. Cliquez sur le bouton (**X**) en haut à droite de la fenêtre pour quitter le panneau de configuration audio.

## HRTF Demo

Cette option affiche une démo des Head-Related Transfer Functions (HRTF).

Pour lancer la démo HRTF:

1. Depuis le panneau de configuration Realtek Audio Control Panel, cliquez sur le bouton **HRTF Demo**.
2. Cliquez sur les boutons d'options pour changer le son, ou les paramètres EAX.
3. Cliquez sur le bouton **Play** pour lancer ou sur **Stop** pour arrêter.
4. Cliquez sur le bouton (**X**) en haut à droite de la fenêtre pour quitter.

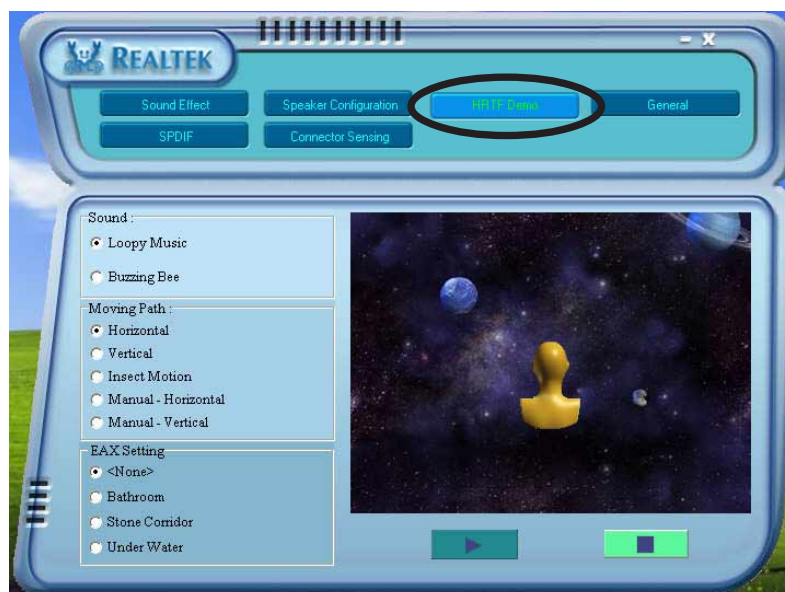

## Paramètres généraux

Cette option affiche les paramètres audio et vous permet de changer les paramètres de langue ou d'afficher l'icône SoundEffect dans la barre des tâches de Windows.

Pour afficher les paramètres généraux:

1. Depuis le panneau de configuration Realtek Audio Control Panel, cliquez sur le bouton **General**.
2. Utilisez le bouton d'options pour activer ou désactiver l'icône dans la barre des tâches de Windows.
3. Choisissez une langue dans la liste **Language** pour modifier la langue d'affichage.
4. Cliquez sur le bouton (X) en haut à droite de la fenêtre pour quitter.

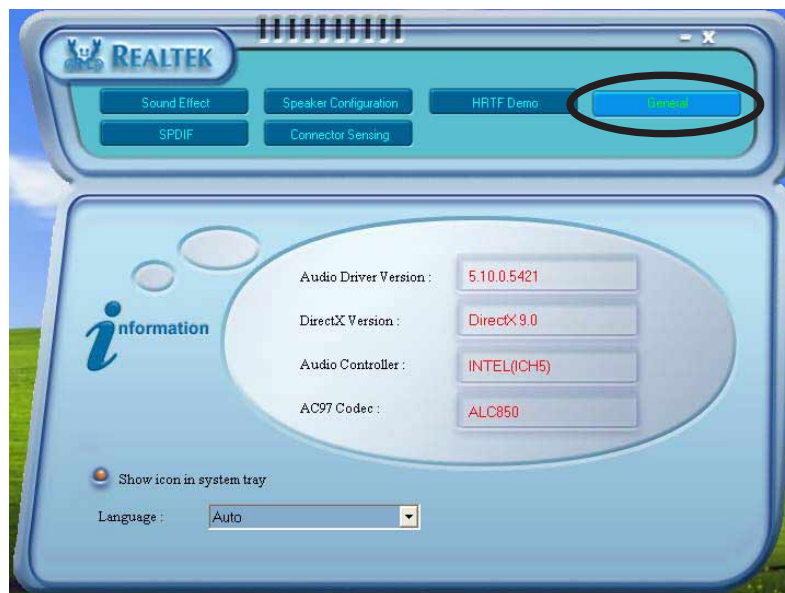

## Variation des ports audio arrières

Les fonctions des ports Line Out (vert), Line In (bleu), Mic (rose), Rear Speaker Out (gris), Side Speaker Out (noir), and Center/Subwoofer (jaune orangé) sur l'arrière changent lorsque vous choisissez une configuration audio 4 canaux, 6 canaux ou 8 canaux. Voir les configurations 8, 6, 4 ou 2 canaux page 2-21.

## 5.4 Configurations RAID

La carte mère est équipée du contrôleur southbridge RAID VIA VT8237R qui vous permet de configurer les disques durs Serial ATA en ensembles RAID. La carte mère supporte les configurations RAID suivantes.

**RAID 0** (*Data striping*) optimise deux disques durs identiques pour lire et écrire les données en parallèle. Deux disques durs accomplissent la même tâche comme un seul disque mais à un taux de transfert de données soutenu, améliorant ainsi beaucoup l'accès aux données et au stockage. L'utilisation de deux disques neufs identiques est nécessaire pour cette configuration.

**RAID 1** (*Data mirroring*) fait une copie à l'identique des données d'un disque vers un second disque. Si un disque est défaillant, le logiciel de gestion de l'ensemble RAID redirige toutes les applications vers le disque opérationnel restant qui contient une copie des données de l'autre disque. Cette configuration RAID offre une bonne protection des données. Utilisez deux disques neufs ou un disque existant et un disque neuf pour cette configuration. Le nouveau disque doit être de taille égale ou supérieure à celle du disque existant.



---

Si vous voulez booter le système depuis un disque dur inclus dans un ensemble RAID, copiez d'abord le pilote RAID du CD de support vers une disquette avant d'installer le système d'exploitation. Reportez-vous à la section 5.5 pour plus de détails.

---

### 5.4.1 Installer les disques durs

La carte mère supporte les disques durs Serial ATA. Pour des performances optimales, installez des disques identiques de même marque et de même capacité lorsque vous créez une array.

#### Installer des disques durs Serial ATA (SATA)

To install the SATA hard disks for a RAID configuration:

1. Installez les disques dure SATA dans les baies.
2. Connectez les câbles de données.
3. Connectez un câble d'alimentation SATA sur chaque disque.

## 5.4.2 Configurations RAID VIA

La carte mère embarque un contrôleur IDE RAID haute performance intégré au southbridge VIA VT8237R. Il supporte le RAID 0 et RAID 1 avec deux canaux Serial ATA indépendants.

### Entrer dans l'utilitaire VIA Tech RAID BIOS

1. Démarrez l'ordinateur.
2. Lors du POST, pressez <Tab> pour entrer dans l'utilitaire de configuration VIA RAID. Les options suivantes apparaissent.



Les informations du BIOS RAID sur l'écran représenté ci-dessous le sont à titre d'exemple uniquement. Ce que vous verrez à l'écran peut ne pas être exactement identique.

```
VIA Tech. RAID BIOS Ver 1.xx

▶ Create Array
▶ Delete Array
▶ Create/Delete Spare
▶ Select Boot Array
▶ Serial Number View

Create a RAID array with
the hard disks attached to
VIA RAID controller

F1 : View Array/Disk Status
↑,↓ : Move to next item
Enter : Confirm the selection
ESC : Exit

Channel      Drive Name   Array Name Mode  Size(GB) Status
Serial_Ch0 Master XXXXXXXXXXXX ARRAY 0  SATA  999.99  XXXXXXXX
Serial_Ch1 Master XXXXXXXXXXXX ARRAY 0  SATA  999.99  XXXXXXXX
```

En haut à droite de l'écran se trouve la boîte de messages et de légende. Les touches de la boîte de légende vous permettent de naviguer dans les options des menus. Le message décrit les fonctions de chaque élément du menu. Ci-dessous se trouve la liste des touches trouvées dans la boîte de légende et leurs fonctions respectives.

<F1> : Voir les Array/Statut disque  
↑, ↓ : passer à l'élément suivant  
<Enter> : confirmer la sélection  
<ESC> : sortir

## Créer une Array

1. Depuis le menu principal de l'utilitaire VIA RAID BIOS, choisissez **Create Array** puis pressez <Entrée>. Les éléments du menu principal en haut à gauche sont remplacés par les options de menu de création d'array.

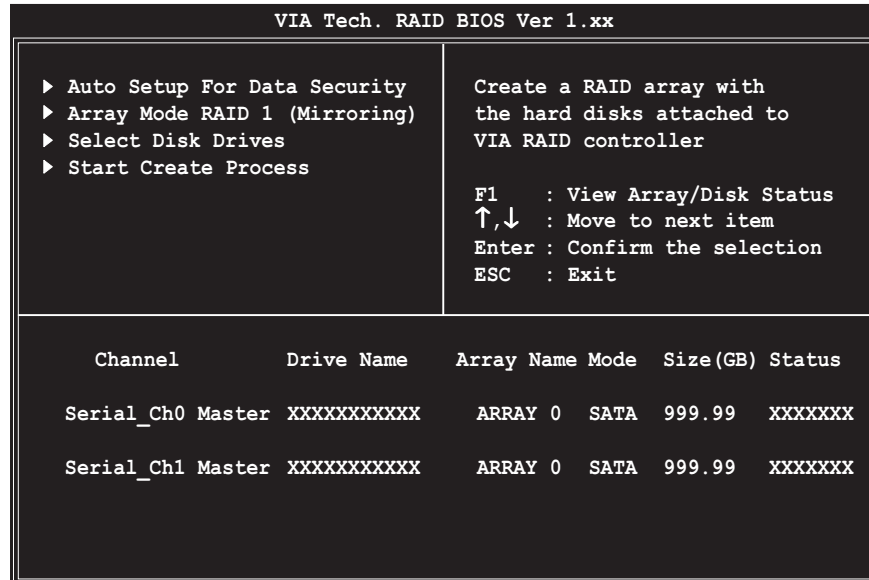

## RAID 0 pour la performance

1. Depuis le menu de création d'array, choisissez **Array Mode**, puis pressez <Entrée>. Les configurations RAID supportées apparaissent en menu pop-up.

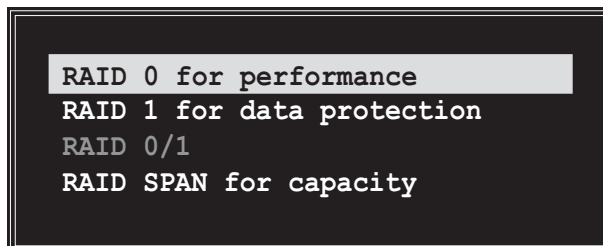

2. Choisissez **RAID 0 for performance** puis pressez <Entrée>. A partir de ce point, vous pouvez choisir d'auto-configurer l'array RAID en choisissant **Auto Setup for Performance** de configurer manuellement l'array RAID. Si vous voulez auto-configurer, passez à l'étape suivante, sinon allez à l'étape 5.
3. Choisissez **Auto Setup for Performance** et pressez <Entrée>. Le message de confirmation suivant apparaît.

```
Auto create array will destroy all
data on disks, Continue? (Y/N)
```

4. Pressez <Y> pour confirmer ou <N> pour revenir aux options de configuration. Si vous avez choisi <Y>, allez à l'étape 9.
5. Choisissez **Select Disk Drives**, puis pressez <Entrée>. Utilisez les flèches pour choisir un disque, puis pressez <Entrée> pour marquer le disque choisi. Une astérisque apparaît devant le disque sélectionné.
6. Choisissez **Block Size**, puis pressez <Entrée> pour régler la taille de bloc de l'array. Une liste de tailles de blocs valides apparaît dans un menu pop-up.

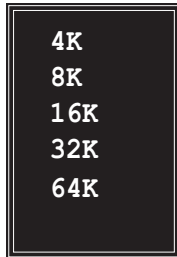

**TIP:** pour les systèmes serveur, l'utilisation d'une taille de bloc réduite est recommandée. Pour des configurations multimédia utilisées principalement pour l'édition audio et vidéo, une taille de bloc plus élevée est recommandée pour des performances optimales.

Utilisez les flèches pour pour déplacer la barre de sélection sur les éléments et pressez <Entrée> pour choisir.

7. Choisissez **Start Create Process** et pressez <Entrée> pour régler les disques durs en système RAID. Le message de confirmation suivant apparaît:

```
The data on the selected disks will  
be destroyed. Continue? (Y/N)
```

8. Pressez <Y> pour confirmer ou <N> pour revenir aux options de configuration.
9. Pressez <Esc> pour revenir au menu principal.

## ***RAID 1 pour la protection des données***

1. Depuis le menu de création d'array, choisissez **Array Mode**, puis pressez <Entrée>. Les configurations RAID supportées apparaissent dans un menu pop-up.

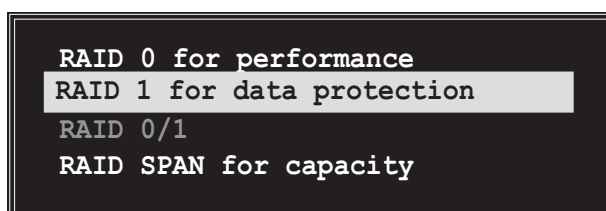

2. Choisissez **RAID 1 for data protection** puis pressez <Entrée>.







## ***“RAID Span” pour la capacité***

1. Depuis le menu de création d’array choisissez **Array Mode**, puis appuyez <Entrée>. Les configurations RAID supportées apparaissent dans un menu pop-up.

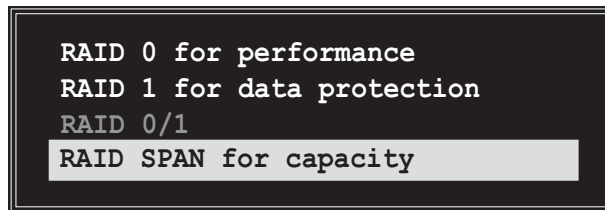

2. Choisissez **RAID SPAN for capacity** puis appuyez <Entrée>.
3. A partir de ce point, vous pouvez auto-configurer l’array RAID en choisissant **Auto Setup for Capacity** ou configurer manuellement l’array RAID. Si vous voulez auto-configurer, continuez à l’étape suivante; sinon allez à l’étape 6.
4. Choisissez **Auto Setup for Capacity** et appuyez <Entrée>. Le message de confirmation suivant apparaît.

Auto create array will destroy all data on disks, Continue? (Y/N)

5. Appuyez <Y> pour confirmer ou <N> pour revenir aux options de configuration. Si vous avez choisi <Y>, allez à l’étape 11.
6. Choisissez **Select Disk Drives**, puis appuyez <Entrée>. Utilisez les flèches pour choisir les disques puis appuyez <Entrée>. Une astérisque apparaît devant un disque sélectionné.
7. Choisissez **Start Create Process** et appuyez <Entrée> pour démarrer le paramétrage. La question suivante apparaît:

Save the data on Span 0 disk after creation? (Y/N)

8. Si vous choisissez <Y>, l’utilitaire sauvegardera les données du disque Span 0 puis configure l’ensemble RAID. passez à l’étape 11.
9. Si vous choisissez <N>, le message de confirmation suivant apparaît.

The data on the selected disks will be destroyed. Continue? (Y/N)

10. Press <Y> to confirm or <N> to return to the configuration options.
11. Press <Esc> to go back to main menu.

## Effacer une Array

1. Depuis le menu principal de l'utilitaire VIA RAID BIOS, choisissez **Delete Array** puis pressez <Entrée>.

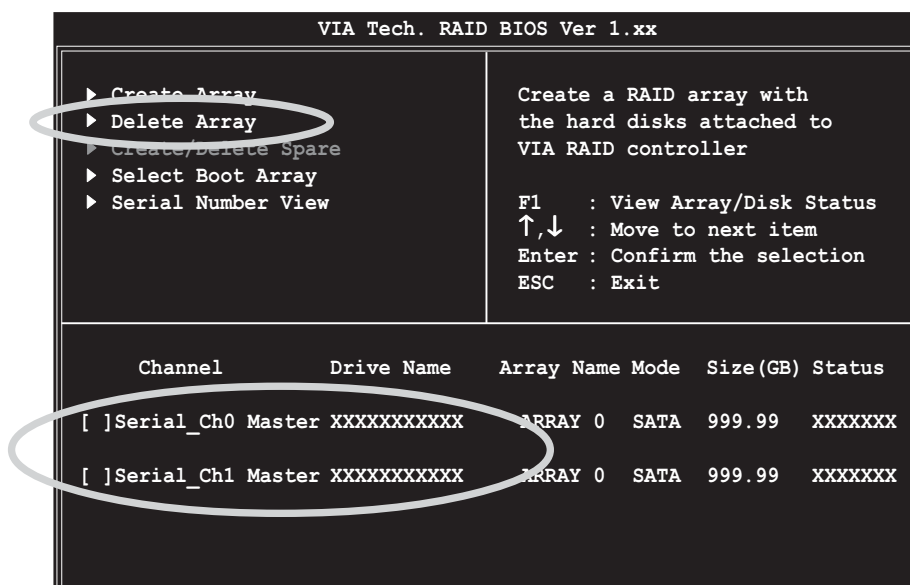

2. Depuis la liste des canaux utilisés par des arrays IDE RAID, pressez <Entrée> pour choisir une array RAID à effacer. Le message de confirmation suivant apparaît.

The selected array will be destroyed.  
 Are you sure? Continue? Press Y/N

3. Pressez <Y> pour confirmer ou <N> pour revenir aux options de configuration.

## Choisir une array de boot

1. Depuis le menu principal de l'utilitaire VIA RAID BIOS, choisissez **Select Boot Array** puis pressez <Entrée>.
2. Depuis la liste des canaux utilisés par des arrays IDE RAID, pressez <Entrée> pour choisir une array RAID de boot. Après la sélection, le statut **Status** de l'array choisie passera sur Boot.
3. Pressez <ESC> pour revenir aux éléments du menu. Suivez la même procédure pour désélectionner l'array de boot.

## Vue du numéro de série

1. Depuis le menu principal de l'utilitaire VIA RAID BIOS, choisissez **Serial Number View** puis pressez <Entrée>.
2. Depuis la liste des canaux utilisés par des arrays IDE RAID, utilisez les flèches pour faire passer la barre de sélection sur chaque élément. Le numéro de série de chaque disque est affiché en bas de l'écran.



Cette option est utile pour identifier les disques de même modèle.

```
VIA Tech. RAID BIOS Ver 1.xx
```

<ul style="list-style-type: none"><li>▶ Create Array</li><li>▶ Delete Array</li><li>▶ Create/Delete Spare</li><li>▶ Select Best Array</li><li>▶ <b>Serial Number View</b></li></ul>	Create a RAID array with the hard disks attached to VIA RAID controller  F1 : View Array/Disk Status ↑,↓ : Move to next item Enter : Confirm the selection ESC : Exit
---	--

Channel	Drive Name	Array Name	Mode	Size(GB)	Status
<b>Serial_Ch0 Master</b>	XXXXXXXXXXXX	ARRAY 0	SATA	999.99	XXXXXXX
Serial_Ch1 Master	XXXXXXXXXXXX	ARRAY 0	SATA	999.99	XXXXXXX

**Serial Number:** XXXXXXXX

## 5.5 Créer une disquette de pilotes RAID

Une disquette avec le driver RAID est nécessaire lors de l'installation de Windows® 2000/XP sur un disque dur inclus dans un ensemble RAID.

Pour créer une disquette de pilote RAID:

1. Placez le CD de support de la carte mère dans le lecteur de CD-ROM.
2. Lorsque le menu **Drivers** apparaît, cliquez sur **Make VIA 6420 RAID Driver Disk** pour créer un disque de drivers VIA RAID

Ou

explorez le contenu du CD de support pour localiser l'utilitaire de disque de drivers **\Drivers\VIARAID\6420RAID**



Reportez-vous à la section 5.2.2 pour plus de détails.

3. Insérez la disquette dans votre lecteur.
4. Suivez les informations à l'écran pour terminer le processus.
5. Protégez la disquette contre l'écriture pour éviter une infection virale.

Pour installer le pilote RAID:

1. Lors de l'installation de l'OS, le système demande de presser la touche F6 pour installer un driver SCSI ou RAID tiers.
2. Pressez <F6> puis insérez la disquette contenant le pilote RAID dans le lecteur de disquette.
3. Suivez les instructions à l'écran pour mener à bien l'installation.

## 5.6 Technologie Cool 'n' Quiet!™

La carte mère supporte la technologie AMD Cool 'n' Quiet!™ qui modifie la vitesse du CPU la tension et la puissance automatiquement et de manière dynamique, en fonction de la tâche accomplie par le CPU.

### 5.6.1 Activer la technologie Cool 'n' Quiet!™

Pour activer la technologie Cool 'n' Quiet!™:

1. Allumez le système et entrez dans le BIOS en pressant la touche <Suppr> lors du Power On Self-Tests (POST).
2. Dans le menu **Advanced > CPU Configuration > AMD CPU Cool & Quiet Configuration**, choisissez l'élément **Cool N'Quiet** et passez-le sur **Enabled**. Voir section 4.4.
3. Au menu **Power**, choisissez l'élément **ACPI 2.0 Support** et passez-le sur **Yes**. Voir section 4.5.
4. Enregistrez vos modifications et quittez le BIOS.
5. Rebootez votre ordinateur et réglez vos propriétés d'alimentation en fonction du système d'exploitation.

### Windows® 2000/XP

1. Dans Windows® 2000/XP, cliquez sur le bouton **Démarrer**. Choisissez **Paramètres**, puis **Panneau de configuration**.
2. Assurez-vous que le panneau de configuration soit bien sur l'affichage classique.
3. Double-cliquez sur **Affichage** puis choisissez l'onglet **Ecran de veille**.
4. Cliquez sur le bouton **Gestion de l'alimentation**. La boîte de dialogue suivante apparaît.
5. Dans **Modes de gestion de l'alimentation**, choisissez **Gestion d'alimentation minimale**.
6. Cliquez sur **OK** pour appliquer les modifications.

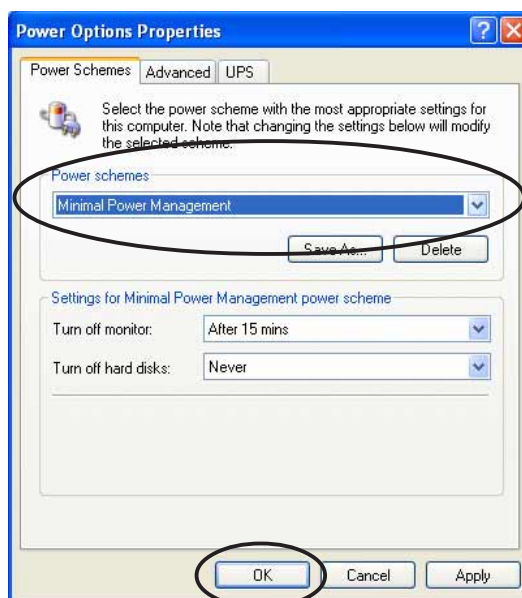

Vérifiez que vous avez bien installé le pilote Cool 'n' Quiet!™ et l'application avant d'utiliser cette fonction.

## 5.6.2 Lancer le logiciel Cool 'n' Quiet!™

Le CD de support de la carte mère inclut le logiciel Cool 'n' Quiet!™ qui vous permet de voir en temps réel la fréquence de votre CPU et sa tension.



Assurez-vous de bien installer le logiciel Cool 'n' Quiet!™ depuis le CD de support de la carte mère. Reportez-vous à la section 5.2.3 pour plus de détails.

Pour lancer le programme Cool 'n' Quiet!™:

1. Si vous utilisez Windows® 2000, cliquez sur **Démarrer**. Choisissez **Programmes > ASUS > Cool & Quiet > Cool & Quiet**.
2. Si vous utilisez Windows® XP, cliquez sur **Démarrer**. Choisissez **Tous les Programmes > ASUS > Cool & Quiet > Cool & Quiet**.
3. L'écran Cool 'n' Quiet!™ technology apparaît et affiche la fréquence et la tension du CPU.

