

**ASUS**<sup>®</sup>

**A8N32-SLI**  
*Deluxe/WiFi*  
*Deluxe*

**Carte mère**

F2280

Première édition V1  
Novembre 2005

**Copyright © 2005 ASUSTeK COMPUTER INC. Tous droits réservés.**

Aucun extrait de ce manuel, incluant les produits et logiciels qui y sont décrits, ne peut être reproduit, transmis, transcrit, stocké dans un système de restitution, ou traduit dans quelque langue que ce soit sous quelque forme ou quelque moyen que ce soit, à l'exception de la documentation conservée par l'acheteur dans un but de sauvegarde, sans la permission écrite expresse de ASUSTeK COMPUTER INC. ("ASUS").

La garantie sur le produit ou le service ne sera pas prolongée si (1) le produit est réparé, modifié ou altéré, à moins que cette réparation, modification ou altération ne soit autorisée par écrit par ASUS; ou (2) si le numéro de série du produit est dégradé ou manquant.

ASUS FOURNIT CE MANUEL "TEL QUE" SANS GARANTIE D'AUCUNE SORTE, QU'ELLE SOIT EXPRESSE OU IMPLICITE, COMPRENANT MAIS SANS Y ETRE LIMITE LES GARANTIES OU CONDITIONS DE COMMERCIALISATION OU D'APTITUDE POUR UN USAGE PARTICULIER. EN AUCUN CAS ASUS, SES DIRECTEURS, CADRES, EMPLOYES OU AGENTS NE POURRONT ÊTRE TENUS POUR RESPONSABLES POUR TOUT DOMMAGE INDIRECT, SPECIAL, SECONDAIRE OU CONSECUTIF (INCLUANT LES DOMMAGES POUR PERTE DE PROFIT, PERTE DE COMMERCE, PERTE D'UTILISATION DE DONNEES, INTERRUPTION DE COMMERCE ET EVENEMENTS SEMBLABLES), MEME SI ASUS A ETE INFORME DE LA POSSIBILITE DE TELS DOMMAGES PROVENANT DE TOUT DEFAUT OU ERREUR DANS CE MANUEL OU DU PRODUIT.

LES SPECIFICATIONS ET INFORMATIONS CONTENUES DANS CE MANUEL SONT FOURNIES A TITRE INFORMATIF SEULEMENT, ET SONT SUJETTES A CHANGEMENT A TOUT MOMENT SANS AVERTISSEMENT ET NE DOIVENT PAS ETRE INTERPRETEES COMME UN ENGAGEMENT DE LA PART D'ASUS. ASUS N'ASSUME AUCUNE RESPONSABILITE POUR TOUTE ERREUR OU INEXACTITUDE QUI POURRAIT APPARAÎTRE DANS CE MANUEL, INCLUANT LES PRODUITS ET LOGICIELS QUI Y SONT DECRITS.

Les produits et noms de sociétés qui apparaissent dans ce manuel ne sont utilisés que dans un but d'identification ou d'explication dans l'intérêt du propriétaire, sans intention de contrefaçon

# Table des matières

Table des matières.....	iii
Notes .....	vii
Informations sur la sécurité.....	viii
A propos de ce guide .....	ix
A8N32-SLI Deluxe : les caractéristiques en bref.....	xi

## Chapitre 1 : Introduction au produit

1.1	Bienvenue ! .....	1-1
1.2	Contenu de la boîte .....	1-1
1.3	Fonctions spéciales.....	1-2
1.3.1	Points fort du produit .....	1-2
1.3.2	Fonctions innovantes ASUS .....	1-5

## Chapitre 2 : Informations sur le matériel

2.1	Avant de commencer .....	2-1
2.2	Vue générale de la carte mère.....	2-2
2.2.1	Orientation de montage.....	2-2
2.2.2	Pas de vis.....	2-2
2.2.3	ASUS Stack Cool 2.....	2-3
2.2.4	Layout de la carte mère .....	2-4
2.2.5	Contenu du layout .....	2-5
2.3	Central Processing Unit (CPU) .....	2-7
2.3.1	Vue générale.....	2-7
2.3.2	Installer le CPU .....	2-7
2.3.2	Installer le CPU .....	2-6
2.3.3	Installer l'ensemble dissipateur-ventilateur.....	2-9
2.4	Mémoire système.....	2-12
2.4.1	Vue générale.....	2-12
2.4.2	Configurations mémoire.....	2-12
2.4.3	Installer un module DIMM .....	2-16
2.4.4	Retirer un module DIMM .....	2-16
2.5	Slots d'extension .....	2-17
2.5.1	Installer une carte d'extension.....	2-17
2.5.2	Configurer une carte d'extension.....	2-17
2.5.3	Assignations des IRQ.....	2-18
2.5.4	Slots PCI.....	2-19

# Table des matières

2.5.5	Slot PCI Express x 4 .....	2-19
2.5.6	Deux PCI Express x16 .....	2-19
2.6	Jumper .....	2-20
2.7	Connecteurs .....	2-21
2.7.1	Connecteurs arrières .....	2-21
2.7.2	Connecteurs internes .....	2-24
2.7.3	Installer un ventilateur supplémentaire .....	2-24

## Chapitre 3 : Démarrer

3.1	Démarrer pour la première fois .....	3-1
3.2	Eteindre l'ordinateur .....	3-2
3.2.1	Utiliser la fonction d'arrêt de l'OS .....	3-2
3.2.2	Utiliser la double fonction de l'interrupteur d'alimentation .....	3-2

## Chapitre 4 : Le BIOS

4.1	Gérer et mettre à jour votre BIOS .....	4-1
4.1.1	Créer une disquette bootable .....	4-1
4.1.2	Utilitaire AFUDOS .....	4-2
4.1.3	Utilitaire ASUS CrashFree BIOS 2 .....	4-5
4.1.4	Utilitaire ASUS EZ Flash .....	4-7
4.1.5	Utilitaire ASUS Update .....	4-8
4.2	La configuration du BIOS .....	4-11
4.2.1	L'écran de menu du BIOS .....	4-12
4.2.2	Barre des menus .....	4-12
4.2.3	Touches de navigation .....	4-12
4.2.4	Barre des menus .....	4-13
4.2.5	Sous-menus des éléments .....	4-13
4.2.6	Champs de configuration .....	4-13
4.2.7	Fenêtre Pop-up .....	4-13
4.2.8	Barre de défilement .....	4-13
4.2.9	Aide générale .....	4-13
4.3	Main menu (menu principal) .....	4-14
4.3.1	System Date [Day xx/xx/xx] .....	4-14
4.3.2	System Time [xx:xx:xx] .....	4-14
4.3.3	Legacy Diskette A [1.44M, 3.5 in.] .....	4-14

# Table des matières

4.3.4	Language [English] .....	4-14
4.3.5	Primary, Secondary, Third, Fourth, Fifth, and Sixth IDE Master/Slave .....	4-15
4.3.6	IDE Configuration .....	4-17
4.3.7	System Information .....	4-18
4.4	Advanced menu (menu avancé) .....	4-19
4.4.1	LAN Cable Status .....	4-19
4.4.2	AMD Cool N' Quiet Configuration .....	4-20
4.4.3	JumperFree Configuration .....	4-20
4.4.4	CPU Configuration .....	4-24
4.4.5	Chipset .....	4-28
4.4.6	Onboard Devices Configuration .....	4-29
4.4.7	PCI/PnP .....	4-31
4.4.8	USB Configuration .....	4-32
4.5	Power menu (menu alimentation) .....	4-33
4.5.1	Suspend Mode [Auto] .....	4-33
4.5.2	Repost Video on S3 Resume [No] .....	4-33
4.5.3	ACPI APIC Support [Enabled] .....	4-33
4.5.4	APM Configuration .....	4-34
4.5.5	Hardware Monitor .....	4-36
4.6	Boot menu (menu du boot) .....	4-37
4.6.1	Boot Device Priority .....	4-37
4.6.2	Boot Settings Configuration .....	4-38
4.6.3	Security .....	4-39
4.7	Exit menu (menu sortie) .....	4-42

## Chapitre 5 : Support logiciel

5.1	Installer un système d'exploitation .....	5-1
5.2	Informations sur le CD de support .....	5-1
5.2.1	Lancer le CD de support .....	5-1
5.2.2	Menu Drivers .....	5-2
5.2.3	Menu Utilities .....	5-3
5.2.4	Menu Make Disk .....	5-4
5.2.5	Menu Manuals .....	5-5
5.2.6	Contacts ASUS .....	5-6
5.2.7	Autres informations .....	5-6

# Table des matières

5.3	Informations logicielles .....	5-9
5.3.1	ASUS MyLogo2™ .....	5-9
5.3.2	AI NET .....	5-11
5.3.3	Configurations audio .....	5-12
5.3.4	Utiliser NVIDIA® Firewall™ .....	5-18
5.3.5	Utiliser le module LAN sans fil.....	5-21
5.4	Configurations RAID .....	5-25
5.4.1	Installer les disques durs.....	5-26
5.4.2	Configurations NVIDIA® RAID .....	5-27
5.4.3	Configurations RAID Silicon Image .....	5-34
5.5	Créer une disquette du pilote RAID .....	5-41

## Chapitre 6 : Support de la technologie SLI™

6.1	Vue générale.....	6-1
	Configuration requise.....	6-1
6.2	Configuration à deux cartes graphiques .....	6-2
6.2.1	Installer les cartes graphiques compatibles SLI .....	6-2
6.2.2	Installer les pilotes .....	6-6
6.2.3	Activer la fonction multi-GPU sous Windows .....	6-6

## Notes

### Rapport Fédéral De la Commission Des Communications

Ce dispositif est conforme à l'alinéa 15 des règles établies par la FCC. L'opération est sujette aux 2 conditions suivantes:

- Ce dispositif ne peut causer d'interférence nuisible, et
- Ce dispositif se doit d'accepter toute interférence reçue, incluant toute interférence pouvant causer des résultats indésirés.

Cet équipement a été testé et s'est avéré être conforme aux limites établies pour un dispositif numérique de classe B, conformément à l'alinéa 15 des règles de la FCC. Ces limites sont conçues pour assurer une protection raisonnable contre l'interférence nuisible à une installation réseau. Cet équipement génère, utilise et peut irradier de l'énergie à fréquence radio et, si non installé et utilisé selon les instructions du fabricant, peut causer une interférence nocive aux communications radio. Cependant, il n'est pas exclu qu'une interférence se produise lors d'une installation particulière. Si cet équipement cause une interférence nuisible au signal radio ou télévisé, ce qui peut-être déterminé par l'arrêt puis le réamorçage de celui-ci, l'utilisateur est encouragé à essayer de corriger l'interférence en s'aidant d'une ou plusieurs des mesures suivantes:

- Réorientez ou remplacez l'antenne de réception.
- Augmentez l'espace de séparation entre l'équipement et le récepteur.
- Reliez l'équipement à une sortie sur un circuit différent de celui auquel le récepteur est relié.
- Consultez le revendeur ou un technicien expérimenté radio/TV pour de l'aide.



---

L'utilisation de câbles protégés pour le raccordement du moniteur à la carte de graphique est exigée pour assurer la conformité aux règlements de la FCC. Les changements ou les modifications apportés à cette unité n'étant pas expressément approuvés par la partie responsable de la conformité pourraient annuler l'autorité de l'utilisateur à manipuler cet équipement.

---

### Rapport du Département Canadien des communications

Cet appareil numérique ne dépasse pas les limites de classe B en terme d'émissions de nuisances sonore, par radio, par des appareils numériques, et ce conformément aux régulations d'interférence par radio établies par le département canadien des communications.

**(Cet appareil numérique de la classe B est conforme à la norme canadienne ICES-003)**

# Informations de sécurité

## Sécurité électrique

- Pour éviter tout risque de choc électrique, débranchez le câble d'alimentation de la prise de courant avant de toucher au système.
- Lorsque vous ajoutez ou enlevez des composants, vérifiez que les câbles d'alimentation sont débranchés avant de relier les câbles de signal. Si possible, déconnectez tous les câbles d'alimentation du système avant d'ajouter un périphérique.
- Avant de connecter ou de déconnecter les câbles de signal de la carte mère, vérifiez que tous les câbles d'alimentation sont bien débranchés.
- Demandez l'assistance d'un professionnel avant d'utiliser un adaptateur ou une rallonge. Ces appareils risquent d'interrompre le circuit de terre.
- Vérifiez que votre alimentation délivre la tension électrique adaptée à votre pays. Si vous n'en êtes pas certain, contactez votre fournisseur électrique local.
- Si l'alimentation est cassée, n'essayez pas de la réparer vous-même. Contactez votre revendeur.

## Sécurité pour les manipulations

- Avant d'installer la carte mère et d'y ajouter des périphériques, prenez le temps de bien lire tous les manuels livrés dans la boîte.
- Avant d'utiliser le produit, vérifiez que tous les câbles sont bien branchés et que les câbles d'alimentation ne sont pas endommagés. Si vous relevez le moindre dommage, contactez votre revendeur immédiatement.
- Pour éviter les court-circuits, gardez les clips, les vis et les agrafes loin des connecteurs, des slots, des sockets et de la circuiterie.
- Évitez la poussière, l'humidité et les températures extrêmes. Ne placez pas le produit dans une zone susceptible de devenir humide.
- Placez le produit sur une surface stable.
- Si vous avez des problèmes techniques avec votre produit contactez un technicien qualifié ou appelez votre revendeur.



## A propos de ce guide

Ce guide de l'utilisateur contient les informations dont vous aurez besoin pour installer et configurer la carte mère.

## Comment ce guide est organisé

Ce guide contient les sections suivantes:

- **Chapitre 1: Introduction au produit**  
Ce chapitre décrit les fonctions de la carte et les nouvelles technologies qu'elle supporte.
- **Chapitre 2 : Informations sur le matériel**  
Ce chapitre dresse la liste des procédures de configuration du matériel que vous devrez effectuer quand vous installerez les composants de l'ordinateur. Ceci inclut une description des interrupteurs, des jumpers et des connecteurs de la carte mère.
- **Chapitre 3 : Démarrer**  
Ce chapitre décrit la séquence de démarrage, les messages vocaux du POST, et les différentes manières d'arrêter le système.
- **Chapitre 4 : Le BIOS**  
Ce chapitre explique comment changer les paramètres système via les menus du BIOS. Une description détaillée des paramètres du BIOS est également fournie.
- **Chapitre 5 : Support logiciel**  
Ce chapitre décrit le contenu du CD de support fourni avec la carte mère.
- **Chapitre 6 : Support de la technologie NVIDIA® SLI™**  
Ce chapitre explique comment installer les cartes graphiques PCI Express compatibles SLI.

## Où obtenir plus d'informations

Référez-vous aux sources suivantes pour obtenir des informations additionnelles, et les mises à jours du produit et des logiciels.

### 1. Sites Web d'ASUS

Les sites Web d'ASUS fournissent des informations actualisées sur les produits matériels et logiciels d'ASUS. Se référer aux contacts ASUS.

### 2. Documentation supplémentaire

La boîte de votre produit peut contenir de la documentation supplémentaire, tels que des coupons de garantie, qui ont pu être rajoutés par votre revendeur. Ces documents ne font pas partie de la boîte standard.

## Conventions utilisées dans ce guide

Pour être sûr que vous procédez à certaines tâches correctement, retenez les symboles suivants, utilisés tout au long de ce guide.



**DANGER/AVERTISSEMENT** : Information vous évitant de vous blesser lorsque vous effectuez une tâche.



**ATTENTION**: Information vous évitant d'endommager les composants lorsque vous effectuez une tâche.



**IMPORTANT**: Instructions que vous DEVEZ suivre afin de mener à bien une tâche.



**NOTE**: Astuces et informations additionnelles pour vous aider à mener à bien une tâche.

## Typographie

### Texte en gras

Indique qu'il y a un menu ou un élément à sélectionner.

### Texte en italique

Utilisé pour mettre en valeur un mot ou une phrase.

### <Touche>

Le nom d'une touche placée entre deux chevrons indique que vous devez presser la touche en question.

Par exemple: <Entrée> signifie que vous devez presser la touche Entrée.

### <Tch.1+Tch.2+Tch.3>

Si vous devez presser deux, voire plusieurs, touches simultanément, les noms des touches sont reliés par un signe plus (+).

Par exemple: <Ctrl+Alt+D>

### Command

Signifie que vous devez taper la commande telle qu'elle apparaît, puis fournir l'élément demandé ou la valeur placée entre les parenthèses.  
Par exemple: Au prompt DOS, tapez la ligne de commande :

```
afudos /i[filename]
```

```
afudos /iA8N32SLI.ROM
```

## A8N32-SLI Deluxe : les caractéristiques en bref

CPU	Socket 939 pour processeurs AMD Athlon™ 64 FX/64 X2/64 et Sempron™ Supporte l'architecture AMD 64 qui active simultanément les architectures 32-bit et 64-bit Supporte la technologie AMD Cool 'n' Quiet!
Chipset	NVIDIA® nForce4 SLI x16 Northbridge: NVIDIA® nForce™ SPP 100 Southbridge: NVIDIA® nForce4 SLI
Front Side Bus	1600/2000 MT par seconde
Mémoire	Architecture mémoire Dual-channel 4 x emplacements DIMM 184-broches supportant jusqu'à 4 GB de modules mémoire DDRECC/non-ECC unbuffered 400/333/266 MHz
Slots d'extension	2 x slots PCI Express x16 avec support SLI™ (Scalable Link Interface) en mode x16, et full x 16 1 x slot PCI Express x4 (supporte carte x4/x1) 3 x slots PCI (PCI 2.2)
Scalable Link Interface (SLI™)	Le mode SLI™ supporte : - 2 x cartes graphiques PCI Express x16 identiques compatibles SLI™- ( <b>Note</b> : En mode SLI, les slots PCI Express x16 fonctionnent chacun avec une largeur de bande totale x16, et totalisent alors une largeur de bande combinée de x32.) ASUS Soft SLI Bridge ASUS EZ Plug™ ASUS PEG Link pour deux cartes graphiques PCI Express Conception en double-slots à réduction thermique
Stockage	Le chipset NVIDIA® nForce™ 4 SLI supporte : - 2 x connecteurs Ultra DMA 133/100/66/33 supportant jusqu'à 4 périphériques IDE - 4 x périphériques Serial ATA (3 Go/s) - NVRAID pour les configurations RAID 0, RAID 1, RAID 0+1, RAID 5, et JBOD qui s'établit entre les disques Serial ATA Le contrôleur Silicon Image® 3132 SATA supporte : - 1 x périphérique interne Serial ATA (3 Go/s) - 1 x périphérique externe Serial ATA (3 Go/s) (pour SATA On-The-Go) - configurations RAID 0 et RAID 1
USB	Deluxe/WiFi : Supporte jusqu'à 9 ports USB 2.0 Deluxe : Supporte jusqu'à 10 ports USB 2.0

(continue à la page suivante)

## A8N32-SLI Deluxe : les caractéristiques en bref

AI Audio	<p>CODEC audio Realtek® ALC850 8 canaux            1 x port sortie coaxiale S/PDIF            1 x port sortie optique S/PDIF            Supporte la technologie Universal Audio Jack (UAJ®)            Supporte la technologie Audio Sensing and Enumeration</p>
IEEE 1394	<p>Contrôleur T1 1394a supporte:            - 2 x connecteurs IEEE 1394 (situés à mi-carte mère)</p>
Réseau	<p><b>LAN :</b>            Contrôleur Gigabit LAN PCI Express Marvell®            Gigabit LAN PHYMarvell®            Gigabit MAC intégré au chipset NVIDIA® nForce4 SLI avec Gigabit LAN PHY Marvell externe supporte:            - NV ActiveArmor            - NV Firewall            - NV RIS (Remote Installation Service)            - AI NET</p> <p><b>Wireless :</b> (uniquement sur les modèles Deluxe/WiFi)            L'adaptateur réseau sans fil Realtek® RTL8187L IEEE 802.11b/g 54 Mbps supporte :            - Software Access Point (Windows® 2000/XP/2003)            - Mode Client/Ad-hoc            - One-touch wizard (Assistant)            - Compatible Wake on Wireless LAN            - Antenne externe pour une couverture maximale</p>
Fonctions d'overclocking, exclusives ASUS	<p>Outils intelligents d'overclocking :            - AI NOS™ (Non-delay Overclocking System)            - AI Overclocking (intelligent CPU frequency tuner)            - ASUS PEG Link (ajustement performant et automatique pour une/deux cartes graphiques)            - Utilitaire ASUS AI Booster</p> <p>Precision Tweaker supporte:            - Voltage DIMM : contrôle du voltage de la DRAM en 13 étapes            - Voltage du noyau : voltage ajustable du CPU avec un incrément de 0.0125 V            Stepless Frequency Selection(SFS) permet :            - Ajustement du FSB de 200 MHz à 400 MHz avec un incrément de 1 MHz            - Ajustement de la mémoire de 400 MHz à 800 MHz            - Ajustement de la fréquence du PCI Express de 100 MHz à 200 MHz avec un incrément de 1 MHz</p> <p>Protection Overclocking :            - ASUS C.P.R. (CPU Parameter Recall)</p>
Fonctions ASUS AI Life	<p>Stack Cool 2            ASUS SATA On-The-Go (Port pour Serial ATA externe sur le panneau arrière)</p>

(continue à la page suivante)

## A8N32-SLI Deluxe : les caractéristiques en bref

Autres fonctions spéciales ASUS	<p>Conception énergétique en 8 phases ASUS 8            Conception sans ventilateur ASUS            ASUS AI Overclocking (Ajusteur intelligent de la fréquence du CPU)            Diagnostic réseau AI NET            ASUS CrashFree BIOS 2            ASUS Q-Fan2            ASUS MyLogo2            ASUS EZ Flash            ASUS BIOS Multilingue            ASUS C.P.R. (CPU Parameter Recall)</p>
Gérabilité de réseau	<p>WfM2.0, DMI2.0, WOL by PME, Wake on Wireless LAN (Deluxe/WiFi model only), PXE, RPL</p>
BIOS	<p>8 Mo Flash ROM, AMI BIOS, PnP, DMI2.0, SM BIOS 2.3, WfM2.0</p>
Alimentation	<p>Alimentation ATX avec prises 24 broches et 4 broches 12 V)            Compatible ATX 12 V 2.0            ASUS EZ Plug (<i>lors de l'utilisation de deux cartes graphiques et d'une alimentation ATX 20 broches, ou si les deux cartes n'ont pas d'alimentation auxiliaire</i>)</p>
Panneau arrière	<p>1 x port parallèle            2 x ports LAN (RJ-45)            Ports USB 2.0 (5 ports sur le modèle Deluxe/WiFi; 4 ports sur le modèle Deluxe)            1 x port antenne réseau sans fil (uniquement sur le modèle Deluxe/WiFi)            1 x LED d'activité LAN sans fil (uniquement sur le modèle Deluxe/WiFi)            1 x port Serial ATA externe            1 x port sortie optique S/PDIF            1 x port sortie coaxiale S/PDIF            1 x port clavier PS/2 (violet)            1 x port souris PS/2 (vert)            Audio 8 canaux</p>
Connecteurs internes	<p>1 x connecteur pour lecteur de disquettes            2 x connecteurs IDE            4 x connecteurs Serial ATA NVIDIA nForce4            1 x connecteur Serial ATA Silicon Image            1 x connecteur port Serial            1 x connecteur d'alimentation ATX 24 broches            1 x connecteur d'alimentation ATX 12 V 4 broches            1 x connecteur ASUS EZ Plug™ 4 broches            3 x connecteurs USB 2.0 pour 6 ports USB 2.0 supplémentaires (4 x ports USB 2.0 sur le modèle Deluxe/WiFi)            1 x connecteurs audio internes (CD IN/AUX)            2 x connecteurs IEEE 1394a            1 x connecteur GAME/MIDI            1 x connecteur Chassis intrusion</p>

(continue à la page suivante)

## A8N32-SLI Deluxe : les caractéristiques en bref

Connecteurs internes (suite)	1 x connecteur Front panel audio Connecteurs ventilateurs CPU, Chassis (x2), Chipset (x2), Power fan Connecteur System panel
Contenu du CD de support	Pilotes ASUS PC Probe II ASUS Update ASUS AI Booster NV RIS NV Firewall NV RAID Utilitaire anti-virus (version OEM)
Format	ATX : 30.5 cm x 24.5 cm

*\*Les spécifications peuvent changer sans avertissement.*

Ce chapitre décrit les fonctions de la  
carte et les nouvelles technologies  
qu'elle supporte

# Introduction au produit



# Sommaire du chapitre



1.1	Bienvenue ! .....	1-1
1.2	Contenu de la boîte .....	1-1
1.3	Fonctions spéciales.....	1-2



## 1.1 Bienvenue !

Merci d'avoir acheté une carte mère ASUS® A8N32-SLI Deluxe/WiFi ou Deluxe !

La carte mère offre les technologies les plus récentes, associées à des fonctionnalités nouvelles, qui en font un nouveau digne représentant de la qualité des cartes mères ASUS !

Avant de commencer à installer la carte mère , vérifiez le contenu de la boîte grâce à la liste ci-dessous.

## 1.2 Contenu de la boîte

Vérifiez que la boîte de la carte mère contient bien les éléments suivants.

Carte mère	Carte mère ASUS A8N32-SLI Deluxe/WiFi ou ASUS A8N32-SLI Deluxe
Modules d'E/S	1 x module IEEE1394a 2 ports 1 x module port Serial 1 x module USB 2.0/GAME 2 ports
Câbles	Câbles Serial ATA pour 5 périphériques Câbles d'alimentation Serial ATA pour 5 périphériques 1 x câble Ultra DMA 133/100/66 1 x câble IDE 1 x câble pour lecteur de disquettes
Accessoires	Antenne réseau sans fil (uniquement sur le modèle Deluxe/Wi-Fi) I/O shield Câble SLI™ souple
CD d'applications	CD de support de la carte mère ASUS Suite InterVideo® WinDVD® Suite (au détail uniquement)
Documentation	Guide de l'utilisateur



Si l'un des éléments ci-dessus venait à manquer ou à être endommagé, contactez votre revendeur.

## 1.3 Fonctions spéciales

### 1.3.1 Points forts du produit

#### Dernière technologie de processeur



Les processeurs pour PC de bureau AMD Athlon™ 64FX, Athlon™ 64 et Athlon 64x2 sont fondés sur l'architecture 64 et 32 bit développée par AMD ; celle-ci constitue les prémices de la technologie x86-64. Ces processeurs offrent une avancée sans précédent en terme de compatibilité, de performance, de protection d'investissement, et de réduction des coûts de propriétés et de développement. Voir page 2-7 pour plus de détails.

#### Chipset NVIDIA nForce4 SLI x16



La carte mère intègre le chipset NVIDIA® nForce4® SLI qui supporte, non pas une, mais deux largeurs de bandes PCI Express x16 complètes pour une expérience visuelle et graphique sans précédent. L'architecture à basse latence du chipset fournit la solution la plus logique en matière de chipset graphique pour des ordinateurs de bureau performants.

#### Technologie Scalable Link Interface (SLI™)



La technologie NVIDIA® nForce4® Scalable Link Interface (SLI™) autorise deux GPU (graphics processing units) installés sur le même système. Elle prend avantage de l'architecture du bus PCI Express™, et propose une solution matérielle et logicielle intelligente qui permet à plusieurs GPU de coopérer et d'offrir des performances graphiques exceptionnelles.

#### NV Firewall™ intégré et NV ActiveArmor™



ActiveArmor™

NVIDIA® Firewall™ (NV Firewall™) est un pare-feu hautement performant et simple d'utilisation, qui protège votre système des intrus. Intégré au chipset SLI™ NVIDIA® nForce4® du NVIDIA® Gigabit Ethernet, il fournit une technologie avancée d'anti-piratage informatique, des possibilités de gestion à distance, et un assistant d'installation convivial qui améliore la sécurité de votre système dans son ensemble.

Améliorez la sécurité de votre réseau grâce à la technologie NVIDIA® ActiveArmor™ (NV ActiveArmor™) qui inspecte en profondeur les paquets de données. Cette technologie innovante ne permet qu'aux paquets de données sûrs de circuler sur le réseau. Elle accroît considérablement les performances du système en soulageant le CPU de la lourde tâche de filtrer les paquets de données.

#### Technologie AMD Cool 'n' Quiet!™



Cette carte mère supporte la technologie Cool 'n' Quiet!™ d'AMD, qui ajuste dynamiquement et automatiquement la vitesse du CPU, la tension et la consommation électrique selon les tâches effectuées par le CPU. Voir pages 4-20 pour plus de détails.

## Technologie HyperTransport™

La technologie HyperTransport™ est une nouvelle liaison point à point, haut débit hautement performante, conçue pour augmenter la vitesse de communication entre les circuits intégrés d'un ordinateur, d'un réseau ou de tout équipement de télécommunication, et ce jusqu'à 48 fois plus vite que les technologies existantes.

## Support de la mémoire Dual Channel DDR

Avec l'emploi de la technologie DDR (Double Data Rate), la carte mère supporte jusqu'à 4GB de mémoire système avec l'utilisation de modules DIMMs DDR400/333. Le bus mémoire ultra rapide de 400MHz fournit la bande passante requise pour les applications 3D, graphiques, multimédia et Internet les plus récentes. Voir page 2-12.

## Technologie Serial ATA 3Go/s

La carte mère supporte la technologie Serial ATA 3Gb/s via les interfaces Serial ATA Silicon Image et le chipset SLI NVIDIA® nForce4 x16 . La spécification SATA 3Gb/s offre le double de la largeur de bande par rapport aux produits Serial ATA existants, ainsi qu'une série de nouvelles fonctions, incluant Native Command Queuing (NCQ), Power Management (PM) Implementation Algorithm, et le remplacement à chaud. Le Serial ATA permet en outre l'utilisation de câbles plus fins, plus flexibles et dotés de moins de broches, ainsi que des exigences de voltage plus faibles.

## Solution Dual RAID

Les contrôleurs RAID embarqués fournissent à la carte mère une fonctionnalité dual-RAID qui vous permet de choisir la meilleure solution RAID lorsque vous utilisez des périphériques Serial ATA.

La technologie NVIDIA® nForce4® SLI™ permet les configurations RAID 0, RAID 1, RAID 0+1, RAID 5, et JBOD pour quatre SATA 3Go/s. Voir page 2-25 pour plus de détails.

Le contrôleur Silicon Image® 3132 supporte deux connecteurs pour Serial ATA 3Go/s supplémentaires, et permet les configurations RAID 0 et RAID 1 via les ports Serial ATA interne et externe. Voir page 2-26 pour plus de détails.

## Solution Dual Gigabit LAN

La carte mère intègre deux contrôleurs Gigabit LAN afin d'offrir une solution complète à vos attentes en matière de réseau. Ces contrôleurs réseau utilisent le segment PCI Express pour offrir une largeur de bande de données plus rapide pour vos besoins en connexion Internet avec ou sans fil, réseau local ou partage de fichiers. Voir page 2-22 pour plus de détails.

## Solution Wireless LAN (uniquement sur le modèle Deluxe/WiFi)

La carte mère intègre le contrôleur réseau Realtek® RTL8187L pour le module LAN sans fil embarqué, supportant le standard IEEE 802.11 b/g, qui permet une transmission de données atteignant 54 Mbps grâce à la fréquence de bande 2.4 GHz/5 GHz. ASUS fournit un assistant convivial qui vous permettra de mettre en place sans aucun effort votre réseau local sans fil. Voir page 5-21 pour plus de détails.

## Interface PCI Express™

La carte mère supporte pleinement le PCI Express, la dernière technologie d'E/S qui accroît la vitesse du bus PCI. Le PCI Express affiche une interconnexion série en point-à-point qui permet des fréquences plus élevées et le transport de données par paquets. Cette interface à grande vitesse est compatible au point de vue logiciel avec les spécifications PCI existantes. Voir page 2-19 pour plus de détails.

## Prêt pour le son numérique S/PDIF

La carte mère supporte la fonction S/PDIF Out via l'interface S/PDIF située à mi-carte mère. La technologie S/PDIF transforme votre ordinateur en un système multimédia haut de gamme, pourvu d'une connectivité numérique qui accroît les performances du système audio et des hauts-parleurs. Voir page 2-23 pour plus de détails.

## Support IEEE 1394a

L'interface IEEE 1394a apporte une connectivité rapide et souple entre l'ordinateur et une large palette de périphériques et d'appareils conformes au standard IEEE 1394a. L'interface 1394a permet des taux de transfert atteignant jusqu'à 400 Mbps grâce à un système d'échange de données rapide, peu coûteux, à large bande passante asynchrone (temps réel), qui s'établit entre les ordinateurs, les périphériques, et les appareils électroniques tels que les caméscopes, magnétoscopes, imprimantes, TV, et appareils photo numériques. Voir page 2-28 pour plus de détails.

## Technologie USB 2.0

La carte mère embarque la technologie Universal Serial Bus 2.0 (480 Mbps) qui augmente considérablement les vitesses de connexion, passant ainsi des 12 Mbps de bande passante de l'USB 1.1 aux 480 Mbps de l'USB 2.0. L'USB 2.0 est rétro-compatible avec l'USB 1.1. Voir pages 2-22 et 2-27 pour plus de détails.

## 1.3.2 Fonctions innovantes ASUS

### Conception énergétique en 8 phases

La carte mère intègre un module d'alimentation en 8 phases, ces dernières se répartissent les besoins énergétiques du CPU. Chaque phase prend en charge environ la moitié de la charge d'un module d'alimentation 4 phases. Ce qui aboutit à une réduction de la température, une plus grande longévité du CPU, et des opérations plus stables.

### Conception sans ventilateur

La conception sans ventilateur d'ASUS permet un flux de chaleur multidirectionnel à partir des sources thermiques de la carte mère afin de diminuer la température générale du système, permettant ainsi des opérations en silence, et une plus grande durée de vie du système.

### Heatpipe

Le Heatpipe passe entre tous les composants de la carte mère afin de dissiper la chaleur autour des composants. Comme il s'agit d'une innovation qui ne recourt pas à des ventilateurs, les utilisateurs sont assurés de disposer d'un environnement de travail silencieux, et d'une solution de refroidissement économique.

### Stack Cool 2

La carte mère incorpore ASUS Stack Cool 2. Il s'agit d'une solution thermique innovante, sans ventilateur et sans bruit qui propose une solution de refroidissement supplémentaire de la carte mère. Stack Cool 2 est une couche spécifique située en dessous de la carte mère, qui améliore la dissipation de la chaleur.

### SATA-On-The-Go

Un cran au dessus de la fonction Serial ATA II se trouve la technologie SATA-On-The-Go. Ce port externe, situé sur le panneau arrière offre une configuration intelligente, un branchement à chaud, et supporte jusqu'à 16 périphériques avec des fonctions de port-multiplicateur. Voir pages 2-23 pour plus de détails.

### AI NOS™ (Non-Delay Overclocking System)

ASUS Non-delay Overclocking System™ (NOS) est une technologie qui auto détecte la charge du CPU, et overclocke de manière dynamique la vitesse du CPU, seulement quand cela est nécessaire.

## Precision Tweaker

Cette fonction vous permet d'affiner le voltage de la mémoire/CPU, et d'augmenter graduellement les fréquences FSB (Front Side Bus) et PCI Express avec un incrément de 1MHz pour obtenir une performance maximale du système.

## PEG Link Mode pour deux cartes graphiques

Cette fonction booste les performances de votre carte PCI Express. Elle permet à la carte mère d'ajuster automatiquement PEG Link Mode à la bonne fréquence, en se basant sur la configuration du système. Quatre autres paramètres sont disponibles pour overclocker le PEG Link Mode. Voir page 4-22 pour plus de détails.

## AI NET

AI NET est un utilitaire de diagnostic intégré au BIOS qui détecte et rapporte les défaillances des câbles Ethernet. Grâce à cet utilitaire, vous pourrez facilement surveiller l'état du(des) câble(s) connecté(s) au port LAN Marvell® (RJ-45).

## Conception en double-slots à réduction thermique ASUS

La carte mère a été conçue avec un slot PCI Express x1 et des slots Express x4, placés entre les slots PCI Express x16 permettant ainsi d'accroître la circulation d'air entre les deux cartes graphiques PCI Express x16. Cette conception atypique offre plus d'espace de ventilation, et réduit dans le même temps la température globale du système.

## CrashFree BIOS 2

Cette fonction vous permet de restaurer le BIOS d'origine depuis le CD de support, au cas où le code du BIOS ou ses données seraient corrompus. Cette protection vous évite d'avoir à racheter une ROM en cas de problème. Voir page 4-5 pour plus de détails.



## Technologie ASUS Q-Fan 2



La technologie ASUS Q-Fan2 ajuste judicieusement la vitesse des ventilateurs en fonction de la charge système pour assurer un fonctionnement silencieux, frais et efficace. Voir page 4-36 pour plus de détails.

## ASUS BIOS Multilingue



Le BIOS multilingue vous permet de sélectionner la langue de votre choix dans les options disponibles. Les menus BIOS localisés permettent une configuration plus simple et plus rapide. Voir page 4-14 pour plus de détails.

## ASUS MyLogo2™



Cette nouvelle fonction incluse dans la carte mère vous permet de personnaliser et de donner du style à votre système grâce à des logos de boot personnalisés.

## ASUS EZ Plug™



Cette technologie brevetée par ASUS consiste en un connecteur auxiliaire 4 broches +12V qui garantit la stabilité électrique de votre système. Ce connecteur garantit que votre carte mère ainsi que les autres périphériques installés sont correctement alimentés. Voir page 2-32 pour les illustrations.

## C.P.R. (CPU Parameter Recall)



La fonction C.P.R. du BIOS de la carte mère permet une reconfiguration automatique du BIOS à ses valeurs par défaut lorsque le système plante à cause d'un overclocking trop agressif. Cette fonction permet de ne pas avoir à ouvrir le boîtier pour procéder à un Clear CMOS. Eteignez le système, rebootez et les anciens paramètres du système seront restaurés.

## ASUS EZ Flash BIOS



Grâce à ASUS EZ Flash, vous pourrez mettre à jour le BIOS aisément, avant que le système d'exploitation ne soit chargé. Plus besoin de recourir à un utilitaire DOS ou de booter depuis une disquette. Voir page 4-7 pour plus de détails.





Ce chapitre dresse la liste des procédures de configuration du matériel que vous devrez effectuer quand vous installerez les composants de l'ordinateur. Ceci inclût une description des interrupteurs, des jumpers et des connecteurs de la carte mère.

# Informations 2 sur le matériel

## Sommaire du chapitre

# 2

2.1	Avant de commencer .....	2-1
2.2	Vue générale de la carte mère.....	2-2
2.3	Central Processing Unit (CPU) .....	2-7
2.4	Mémoire système.....	2-12
2.5	Slots d'extension .....	2-17
2.6	Jumper .....	2-20
2.7	Connecteurs.....	2-21

## 2.1 Avant de commencer

Prenez note des précautions suivantes avant d'installer la carte mère ou d'en modifier les paramètres.



- Débranchez le câble d'alimentation de la prise murale avant de toucher aux composants.
- Utilisez un bracelet anti-statique ou touchez un objet métallique relié au sol (comme l'alimentation) pour vous décharger de toute électricité statique avant de toucher aux composants.
- Tenez les composants par les coins pour éviter de toucher les circuits imprimés.
- Quand vous désinstallez le moindre composant, placez-le sur une surface antistatique ou remettez-le dans son emballage d'origine.
- **Avant d'installer ou de désinstaller un composant, assurez-vous que l'alimentation ATX est éteinte et que le câble d'alimentation est bien débranché.** Ne pas suivre cette précaution peut endommager la carte mère, les périphériques et/ou les composants

### LED embarquée

La carte mère est livrée avec une LED qui s'allume lorsque le système est sous tension, en veille ou en mode "soft-off". Elle vous rappelle qu'il faut bien éteindre le système et débrancher le câble d'alimentation avant de connecter ou de déconnecter le moindre composant sur la carte mère. L'illustration ci-dessous indique l'emplacement de cette LED.

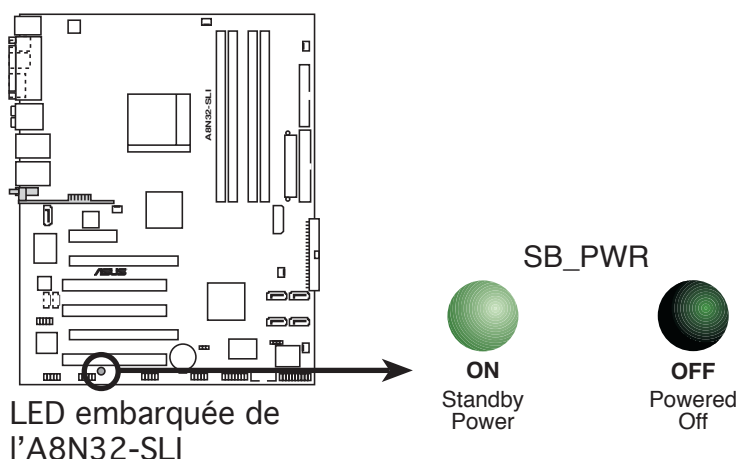

Assurez-vous de connecter la prise EZPlug quand vous utilisez deux cartes graphiques PCI Express, et une alimentation ATX 20 broches, ou quand les cartes graphiques ne disposent pas d'alimentation auxiliaire.

## 2.2 Vue générale de la carte mère

Avant d'installer la carte mère, étudiez la configuration de votre boîtier pour déterminer s'il peut contenir la carte mère.



Assurez-vous d'avoir débranché le cordon d'alimentation avant d'insérer ou de retirer la carte mère. Ne pas suivre cette précaution peut vous blesser et endommager les composants de la carte mère.

### 2.2.1 Orientation de montage

Lorsque vous installez la carte mère, vérifiez que vous la montez dans le bon sens à l'intérieur du boîtier. Le côté qui porte les connecteurs externes doit être à l'arrière du boîtier, comme indiqué sur l'image ci-dessous.

### 2.2.2 Pas de vis

Placez neuf (9) vis dans les ouvertures indiquées par des cercles pour fixer la carte mère au châssis.



Ne serrez pas trop fortement les vis ! Vous risqueriez d'endommager la carte mère.

Placez ce côté vers l'arrière du châssis

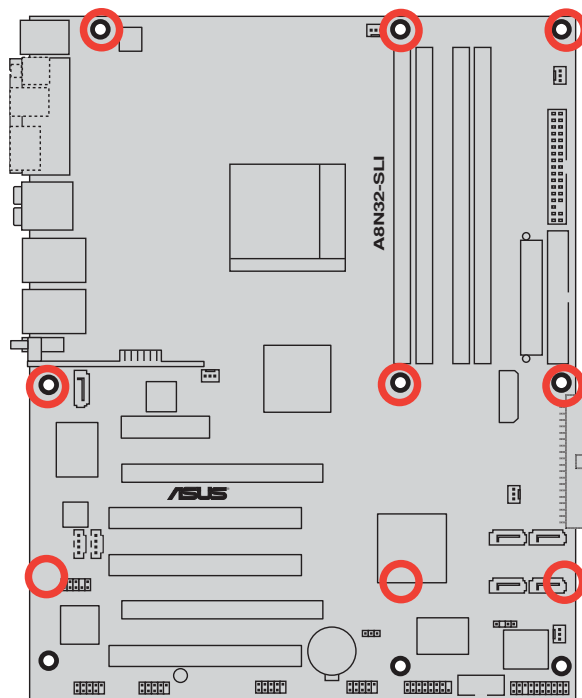

### 2.2.3 ASUS Stack Cool 2

La carte mère intègre la solution de refroidissement ASUS Stack Cool 2 qui abaisse la température des composants de ceux qui en génèrent le plus. La carte mère utilise une conception particulière sur la carte du circuit imprimé afin de dissiper la chaleur que les composants critiques génèrent.

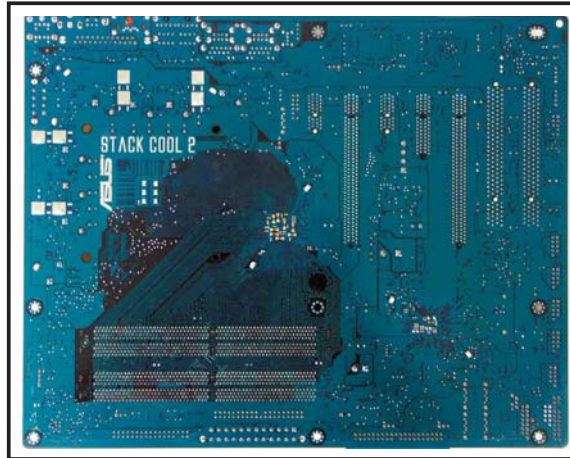

## 2.2.4 Layout de la carte mère

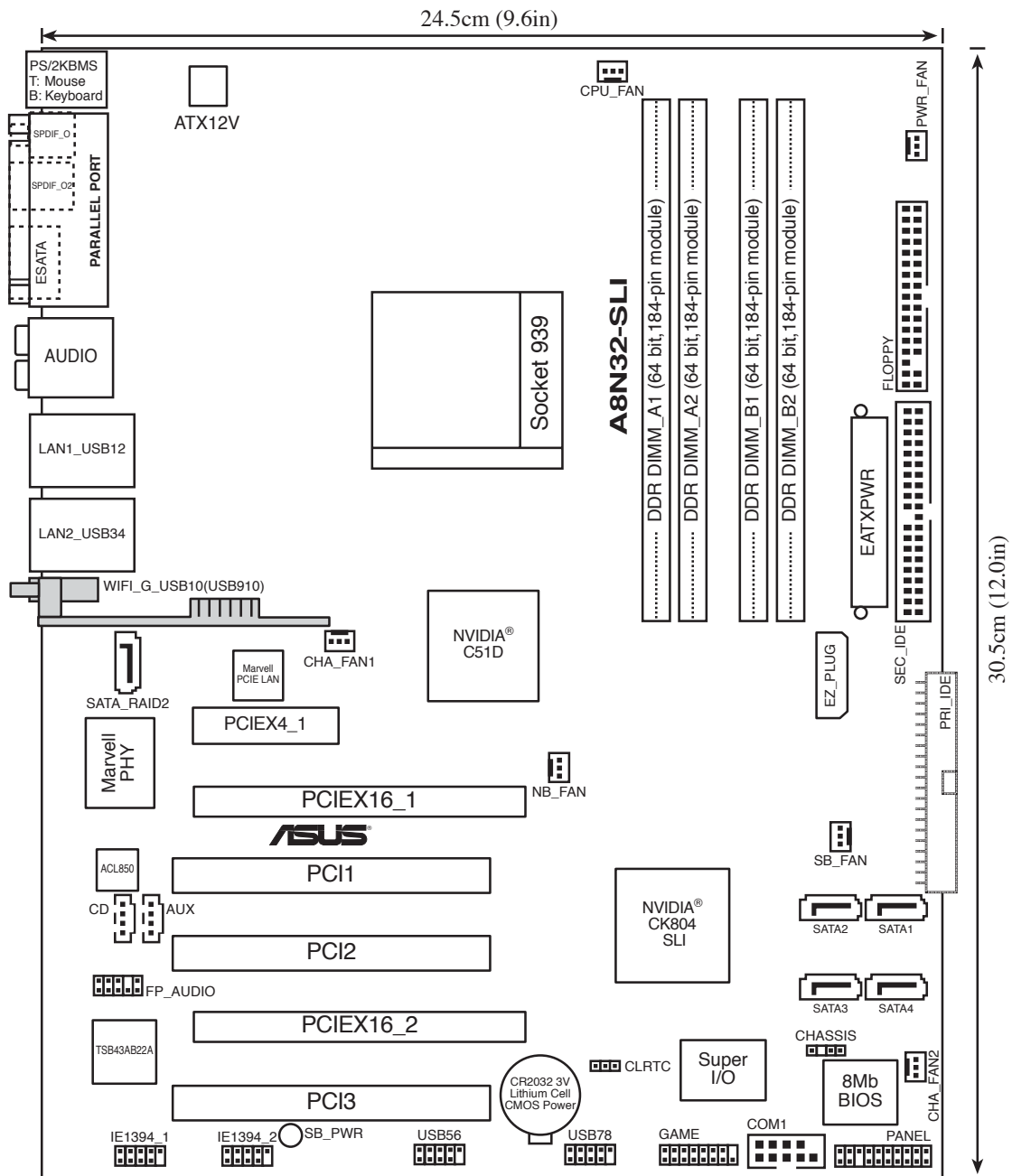

- Les composants grisés ne sont disponibles que sur le modèle Deluxe/WiFi.
- Sur le modèle Deluxe/WiFi, le WiFi embarqué et le port USB9 du panneau arrière utilisent le connecteur USB910.

## 2.2.5 Contenu du layout

Slots	Page
1. Slots DIMM DDR	2-12
2. Slots PCI	2-19
5. Slot PCI Express x4	2-19
3. Slot PCI Express x16	2-19

Jumper	Page
1. Clear RTC RAM (3-pin CLRRTC)	2-20

Connecteurs arrières	Page
1. Port souris S/2 (vert)	2-21
2. Port parallèle	2-21
3. Port sortie latéral haut-parleur (noir)	2-21
4. Port Center/Subwoofer (gris)	2-21
5. Port Line In (bleu clair)	2-21
6. Port parallèle	2-21
7. Port LAN 1 (RJ-45)	2-22
8. Port LAN 2 (RJ-45)	2-22
9. LED d'activité LAN sans fil (uniquement sur le modèle Deluxe/WiFi)	2-22
10. Port antenne LAN sans fil (uniquement sur le modèle Deluxe/WiFi)	2-22
11. Port USB 2.0 9 (uniquement sur le modèle Deluxe/WiFi)	2-22
12. Ports USB 2.0 1 et 2	2-22
13. Ports USB 2.0 3 et 4	2-22
14. Port microphone (rose)	2-22
15. Port sortie arrière haut-parleur (orange)	2-22
16. Port externe SATA	2-23
17. Port sortie optique S/PDIF	2-23
18. Port sortie coaxiale S/PDIF	2-23
19. Port clavier PS/2(violet)	2-23

Connecteurs internes		Page
1.	Connecteur pour lecteur de disquettes (34-1 pin FLOPPY)	2-24
2.	Connecteur IDE (40-1 pin PRI_IDE, SEC_IDE)	2-24
3.	Connecteurs Serial ATA NVIDIA® nForce™ 4 SLI Southbridge (7-pin SATA1 [noir], SATA2 [noir], SATA3 [noir], SATA4 [noir])	2-25
4.	Connecteur RAID Serial ATA Silicon Image Serial ATA (7-pin SATA_RAID2)	2-26
5.	Connecteurs audio (4-pin CD, AUX)	2-27
6.	Connecteurs USB (10-1 pin USB56, USB78, USB910)	2-27
7.	Connecteur Front panel audio (10-1 pin FP_AUDIO)	2-28
8.	Connecteurs port IEEE 1394(10-1 pin IE1394_1;IE1394_2)	2-28
9.	Connecteur port GAME/MIDI (16-1 pin GAME)	2-29
10.	Connecteur port Serial port 10-1 pin COM1)	2-29
11.	Connecteurs CPU, Chassis, Northbridge, Southbridge, et Power Fan (3-pin CPU_FAN, PWR_FAN, CHA_FAN1, CHA_FAN2, NB_FAN, SB_FAN)	2-30
12.	Connecteur Chassis intrusion (4-1 pin CHASSIS)	2-31
13.	Connecteurs d'alimentation ATX (24-pin EATXPWR, 4-pin ATX12V, 4-pin EZ_PLUG)	2-32
14.	Connecteur System panel (20-pin PANEL) <ul style="list-style-type: none"> <li>• LED d'alimentation système (vert 3-pin PLED)</li> <li>• LED d'activité HDD (rouge 2-pin IDE_LED)</li> <li>• Haut parleur d'alerte système (orange 4-pin SPEAKER)</li> <li>• Bouton Power/Soft-off (jaune 2-pin PWRSW)</li> <li>• Bouton Reset (bleu 2-pin RESET)</li> </ul>	2-33



## 2.3 Central Processing Unit (CPU)

### 2.3.1 Vue générale

La carte mère est équipée d'un socket 939 broches Zero Insertion Force (ZIF), conçu pour les processeurs AMD Athlon™ 64FX/64 X2/64 et Sempron™ .

La largeur du bus de données de ces processeurs (128-bits) permet d'exécuter des applications plus rapidement que les processeurs dont la largeur du bus de données est seulement de 32 ou 64-bits.

Prenez note du coin marqué d'un triangle doré sur le CPU. Cette marque doit aller sur un coin spécifique du socket pour garantir une installation correcte.

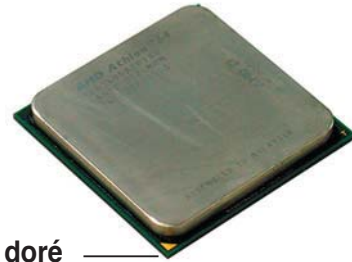

Triangle doré

### 2.3.2 Installer le CPU

Pour installer le CPU :

1. Repérez le socket pour CPU de la carte mère.

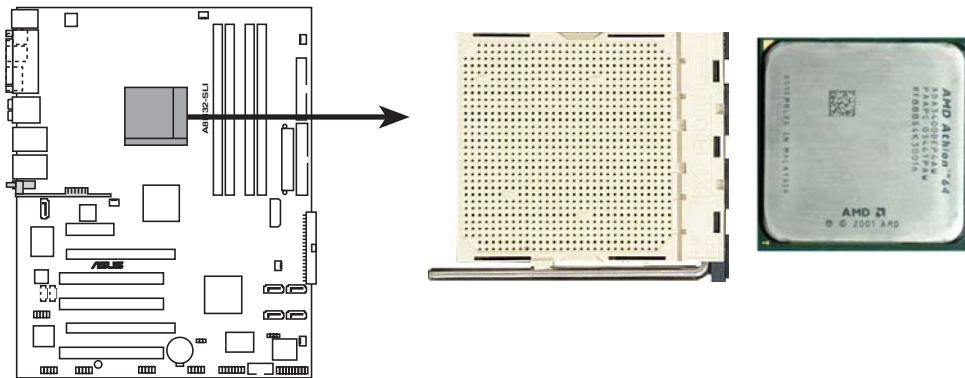

Socket 939 de l'A8N32-SLI DELUXE

2. Appuyez sur les côtés du levier pour libérer le socket, puis soulevez le levier suivant un angle de 90°-100°.



Assurez-vous que le levier du socket est bien dressé à 90°-100°; dans le cas échéant, le CPU ne s'insérera pas complètement.

Levier du socket

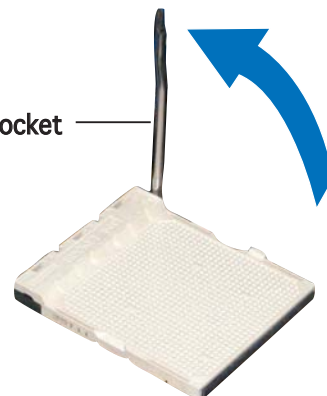

3. Placez le CPU sur le socket de sorte que le coin du CPU marqué d'un triangle doré repose sur le coin du socket marqué d'un petit triangle .
4. Insérez délicatement le CPU dans le socket jusqu'à ce qu'il tienne bien en place.

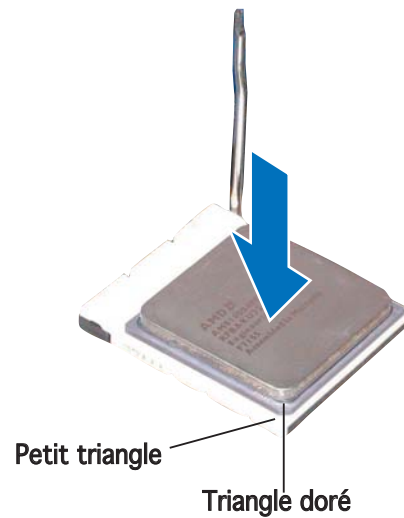

---

Le CPU ne peut être placé que dans un seul sens. **NE FORCEZ PAS** sur le CPU pour le faire entrer dans le socket; vous risqueriez de plier les broches du socket et/ou d'endommager le CPU !

---

5. Quand le CPU est bien en place, refermez le levier du socket pour fixer le CPU. Le levier produit un clic en se refermant sur l'onglet latéral, ce qui indique qu'il est bien verrouillé.

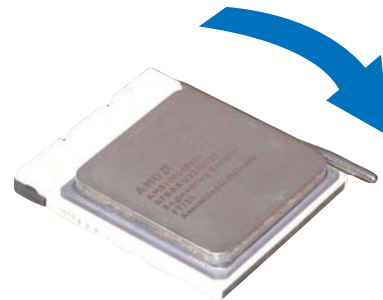

### 2.3.3 Installer l'ensemble dissipateur-ventilateur

Les processeurs AMD socket 939 nécessitent un dissipateur thermique et un ventilateur spécialement conçus pour assurer des performances et des conditions thermiques optimales.



---

Assurer-vous d'utiliser un ventilateur et un dissipateur certifiés.

---

Suivez ces étapes pour installer le dissipateur et le ventilateur CPU.

1. Positionnez le dissipateur sur le CPU installé, en vous assurant que le dissipateur soit bien installé sur la base du module de rétention.



- La base du module de rétention est déjà installée lors de l'achat de la carte mère.
  - Vous n'avez pas besoin de retirer la base du module de rétention pour installer le CPU ou tout autre composant sur la carte mère.
  - Si vous achetez un ensemble dissipateur-ventilateur à part, assurez-vous d'avoir correctement appliqué le matériau d'interface thermique sur le CPU ou sur le dissipateur avant de l'installer.
- 

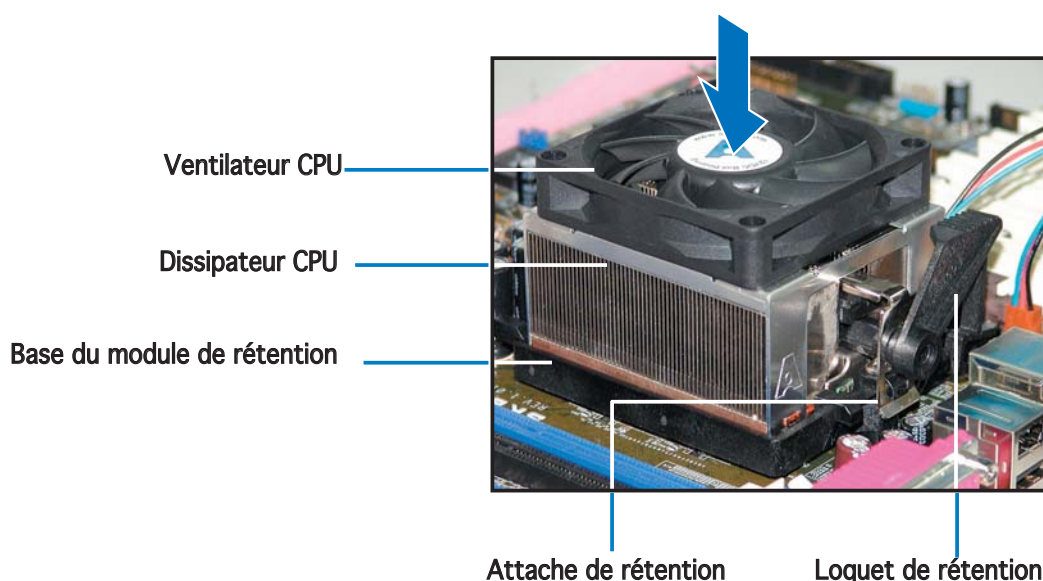

---

Dans la boîte de votre ensemble dissipateur-ventilateur pour CPU, vous devriez trouver les instructions d'installation pour le CPU, le dissipateur, et le mécanisme de rétention. Si les instructions de cette section ne correspondent pas à la documentation du CPU, suivez cette dernière.

---

2. Attachez une extrémité de l'attache de rétention à la base du module de rétention.

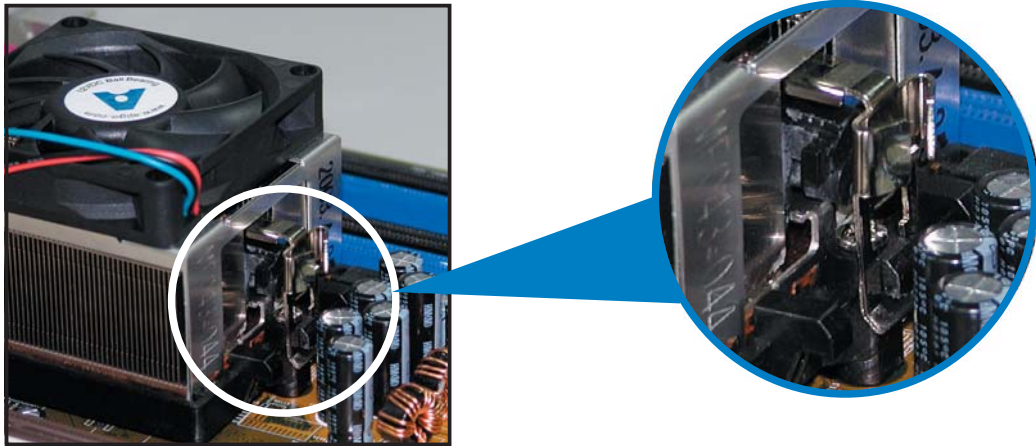

3. Alignez l'autre extrémité de l'attache de rétention (près du loquet de rétention) à la base du module de rétention. Lorsque que l'attache de rétention est bien en place, un cliquetis se fait entendre.



Assurez-vous que l'ensemble dissipateur/ventilateur adhère parfaitement à la base du module de rétention, sinon vous ne pourrez pas correctement insérer les crochets de rétention



4. Abaissez l'attache de rétention vers le mécanisme de rétention pour fixer le dissipateur et le ventilateur à la base du module.

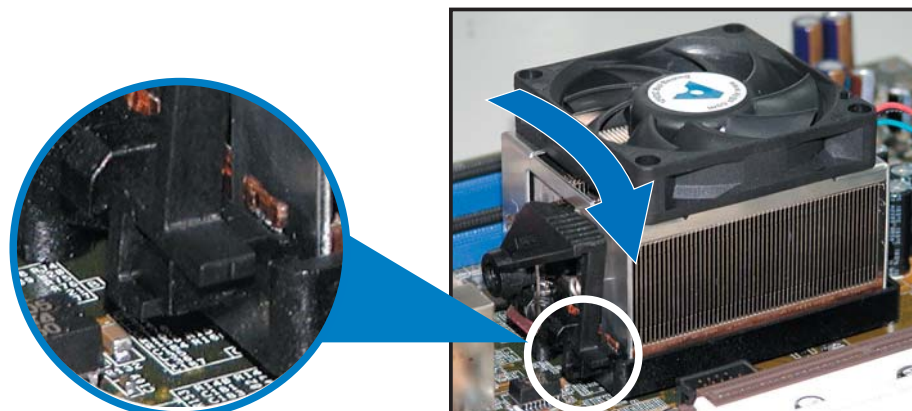

- 5 Quand l'ensemble dissipateur-ventilateur est bien en place, connectez le câble du ventilateur CPU au connecteur de la carte mère étiqueté CPU\_FAN.

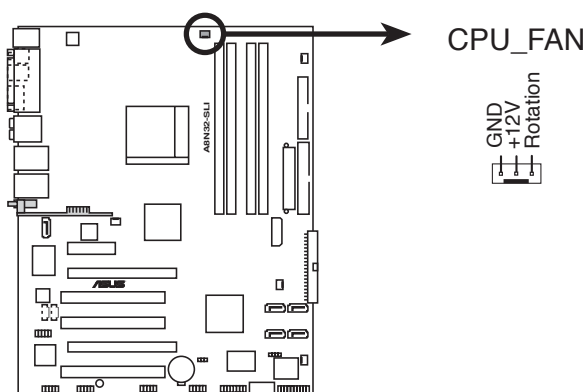

Connecteur du ventilateur CPU de l'A8N32-SLI DELUXE



N'oubliez pas de connecter le connecteur CPU-FAN ! Dans le cas échéant des erreurs dans la surveillance matérielle peuvent survenir.

## 2.4 Mémoire système

### 2.4.1 Vue générale

La carte mère est équipée de quatre sockets 184-broches Double Data Rate (DDR) Dual Inline Memory Modules (DIMM).

Le schéma suivant illustre l'emplacement des sockets :

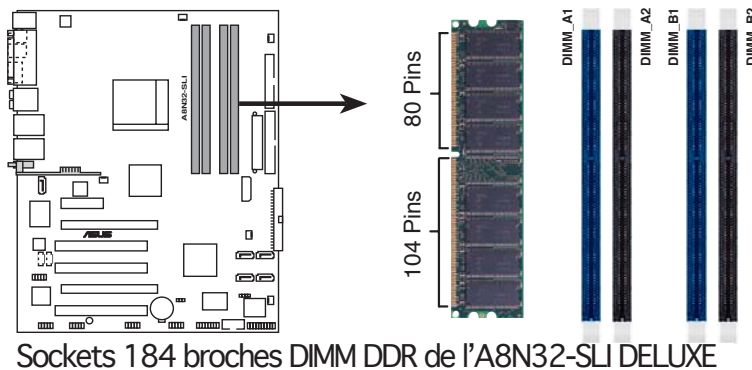

Sockets 184 broches DIMM DDR de l'A8N32-SLI DELUXE

Canal	Sockets
Canal A	DIMM_A1 et DIMM_A2
Canal B	DIMM_B1 et DIMM_B2

### 2.4.2 Configurations mémoire

Vous pouvez installer des DIMMs de DDR unbuffered ECC ou non-ECC de 64 Mo, 128 Mo, 256 Mo, 512 Mo et 1 Go dans les sockets DIMM grâce aux configurations mémoire de cette section.



- Si vous installez 4 modules d'1 Go, le système peut en détecter seulement 3 Go car une allocation mémoire est dédiée à des fonctions cruciales. Cette limitation s'applique à Windows XP 32 bit, car cette version ne supporte le mode PAE (Physical Address Extension).
- Si vous avez Windows XP 32 bit comme OS, nous recommandons que la mémoire totale installée soit inférieure à 3 Go.
- Dans une configuration Dual-channel, la taille totale du (des) module(s) installé(s) par canal doit être la même pour de meilleures performances (DIMM\_A1+DIMM\_A2=DIMM\_B1+DIMM\_B2).
- Si vous n'utilisez qu'un seul module DDR DIMM, installez-le uniquement sur le slot DIMM\_B1..
- Si vous utilisez deux modules DDR DIMM, installez-les uniquement sur les slots DIMM\_A1 et DIMM\_B1.
- N'installez que des modules DIMMs dotés de la même valeur CAS latency. Pour une compatibilité optimale, il est recommandé d'acheter des modules mémoire de même marque. Se référer au tableau Qualified Vendors List (Liste des revendeurs agréés) à la page suivante pour plus de détail.
- A cause d'une limitation du CPU, les modules DIMM dotés de puces mémoire de 128 Mo ou à double-face x16 ne sont plus supportés par cette carte mère.



## Qualified Vendors List (Liste des constructeurs agréés)

Taille	Constructeur	Modèle	CL	Marque	Face(s)	Composant	Support DIMM		
							A	B	C
512MB	CORSAIR	Heat-Sink Package	2.5	N/A	DS	CMX512-4400C25PT	V		
1024MB	CORSAIR	Heat-Sink Package	2	N/A	DS	CMX1024-3500LLPRO	V		
256MB	KINGSTON	Heat-Sink Package	3	N/A	SS	KHX4300K2/512	V		
512MB	GEIL	K4H560838F-TCCD	1.5	Samsung	DS	GOS1GB3200DC	V		
512MB	OCZ	OCZ6001024EEPE-K	2.5/2	N/A	DS	N/A	V		
512MB	OCZ	OCZ5331024ELDCPE-K	2.5	N/A	DS	N/A	V		
256MB	KINGSTON	V58C2256804SAT5(ECC)	N/A	N/A	SS	KVR400X72C3A/256	V	V	
512MB	KINGSTON	V58C2256804SAT5(ECC)	N/A	N/A	DS	KVR400X72C3A/512	V	V	
1024MB	KINGSTON	HYB25D512800BE-5B	N/A	N/A	DS	KVR400X64C3A/1G	V	V	V
256MB	KINGSTON	D3208DL3T-5A	N/A	N/A	SS	KVR400X64C3A/256	V	V	V
256MB	KINGSTON	A2S56D30BTP	N/A	N/A	SS	KVR400X64C3A/256	V	V	V
512MB	KINGSTON	V58C2256804SAT5	N/A	N/A	DS	KVR400X64C3A/512	V	V	V
512MB	KINGSTON	HY5DU12822BT-D43	N/A	N/A	SS	KVR400X64C3A/512	V	V	V
256MB	SAMSUNG	K4H560838E-TCCC(ECC)	N/A	SAMSUNG	SS	M381L3223ETM-CCC	V	V	V
512MB	SAMSUNG	K4H560838E-TCCC(ECC)	N/A	SAMSUNG	DS	M381L6423ETM-CCC	V	V	
256MB	SAMSUNG	K4H560838E-TCCC	N/A	SAMSUNG	SS	M368L3223ETM-CCC	V	V	
256MB	SAMSUNG	K4H560838F-TCCC	N/A	SAMSUNG	SS	M368L3223FTN-CCC	V	V	
512MB	SAMSUNG	K4H560838F-TCCC	N/A	SAMSUNG	DS	M368L6423FTN-CCC	V	V	V
512MB	SAMSUNG	K4H510838B-TCCC	N/A	SAMSUNG	SS	M368L6523BTM-CCC	V	V	
256MB	MICRON	MT46V32M8TG-5BC	N/A	MICRON	SS	MT8VDDT3264AG-40BCB	V	V	V
512MB	MICRON	MT46V32M8TG-5BC	N/A	MICRON	DS	MT16VDDT6464AG-40BCB	V	V	
256MB	Infineon	HYB25D256800CE-5C	3	Infineon	SS	HYS64D32300HU-5-C	V	V	V
512MB	Infineon	HYB25D256800CE-5C	N/A	Infineon	DS	HYS64D64320HU-5-C	V	V	V
256MB	Infineon	HYB25D512160CE-5C	3	Infineon	SS	HYS64D32301HU-5-C	V	V	V
512MB	Infineon	HYB25D512800CE-5C	3	Infineon	SS	HYS64D64300HU-5-C	V	V	V
1024MB	Infineon	HYB25D512800CE-5B	3	Infineon	DS	HYS64D128320HU-5-C	V	V	V
256MB	CORSAIR	W942508BH-5	N/A	N/A	SS	CMX256A-3200C2PT	V	V	V
512MB	CORSAIR	Heat-Sink Package	N/A	N/A	DS	CMXP512-3200XL	V	V	
512MB	CORSAIR	Heat-Sink Package	N/A	N/A	DS	CMX512-3200C2	V	V	
512MB	CORSAIR	VS32M8-5	N/A	N/A	DS	VS512MB400	V	V	V
1024MB	CORSAIR	Heat-Sink Package	N/A	N/A	DS	TWINX2048-3200C2	V	V	V
256MB	Hynix	HY5DU56822DT-D43	N/A	N/A	SS	HYMD232646D8J-D43	V	V	V
512MB	Hynix	HY5DU56822DT-D43	N/A	N/A	DS	HYMD264646D8J-D43	V	V	V
256MB	TwinMOS	TMD7608F8E50D	2.5	TwinMOS	SS	M2G9I08AIATT9F081AADT	V	V	V
512MB	TwinMOS	TMD7608F8E50D	2.5	TwinMOS	DS	M2G9J16AJATT9F081AADT	V		V
256MB	TwinMOS	TMD7608F8E50D	2.5	TwinMOS	SS	M2G9I08A8ATT9F081AADTV	V	V	
512MB	TwinMOS	TMD7608F8E50D	2.5	TwinMOS	DS	M2G9J16A8ATT9F081AADTV	V	V	
256MB	Transcend	K4H560838F-TCCC	3	SAMSUNG	SS	TS32MLD64V4F3	V	V	V
512MB	Transcend	K4H560838F-TCCC	3	SAMSUNG	DS	TS64MLD64V4F3	V	V	V
1024MB	Transcend	K4H510838B-TCCC	3	SAMSUNG	DS	TS128MLD64V4J	V	V	V
256MB	A DATA	K4H560838E-TCCC	3	SAMSUNG	SS	MDOSS6F3G31YOK1E0Z	V	V	V

**Side(s):** SS - Une face  
CL - CAS Latency

DS - Double face

### Support DIMM :

- A** - Supporte un module inséré dans un des slot, en configuration mémoire Single-channel.
- B** - Supporte une paire de modules insérés dans l'un des slots bleu ou noir en tant que paire faisant partie d'une configuration mémoire Dual-channel.
- C** - Supporte deux paires de modules insérés dans les slots bleu et noir en tant que deux paires d'une configuration mémoire Dual-channel.



Visitez le site web ASUS pour obtenir la dernière liste QVL.

## Qualified Vendors List (Liste des constructeurs agréés)

Taille	Construteur	Modèle	CL	Marque	Face(s)	Composant	Support DIMM		
							A	B	C
512MB	A DATA	K4H560838F-TCCC	3	SAMSUNG	DS	MDOSS6F3H41Y0N1E0Z	V	V	V
256MB	A DATA	HY5DU56822CT-D43	3	Hynix	SS	MDOHY6F3G31Y0N1E0Z	V	V	V
512MB	A DATA	HY5DU56822CT-D43	3	Hynix	DS	MDOHY6F3H41Y0N1E0Z	V	V	V
256MB	A DATA	ADD8608A8A-5B	2.5	N/A	SS	MDOAD5F3G31Y0D1E0Z	V	V	V
512MB	A DATA	ADD8608A8A-5B	2.5	N/A	DS	MDOAD5F3H41Y0D1E0Z	V	V	V
256MB	Winbond	W942508CH-5	3	Winbond	SS	W9425GCDB-5	V	V	V
512MB	Winbond	W942508CH-5	N/A	Winbond	DS	W9451GCDB-5	V	V	V
256MB	PSC	A2S56D30BTP	2.5	PSC	SS	AL5D8B53T-5B1K	V	V	V
512MB	PSC	A2S56D30BTP	2.5	PSC	DS	AL6D8B53T-5B1K	V	V	V
256MB	KINGMAX	KDL388P4LA-50	N/A	N/A	SS	MPXB62D-38KT3R	V	V	V
512MB	KINGMAX	KDL388P4LA-50	N/A	N/A	DS	MPXC22D-38KT3R	V	V	V
256MB	NANYA	NT5DS32M16BT-5T	N/A	N/A	SS	NT256D64SH4B0G-5T	V	V	V
512MB	NANYA	NT5DS64M8BT-5T	N/A	N/A	SS	NT512D64S88B0G-5T	V	V	V
1024MB	NANYA	NT5DS64M8BT-5T	N/A	N/A	DS	NT1GD64S8HB0G-5T	V	V	V
512MB	NANYA	NT5DS64M8CS-5T	N/A	N/A	SS	NT512D64S88C0GY-5T	V	V	V
1024MB	NANYA	NT5DS64M8CS-5T	N/A	N/A	DS	NT1GD64S8HC0GY-5T	V	V	V
512MB	CENTURY	K4H560838E-TCCC	N/A	SAMSUNG	DS	DXV2S8SSCCE3K27E	V	V	V
256MB	CENTURY	DD2508AMTA	N/A	N/A	SS	DXV6S8EL5BM3T27C	V	V	V
512MB	CENTURY	DD2508AMTA	N/A	N/A	DS	DXV2S8EL5BM3T27C	V	V	V
256MB	CENTURY	DD2508AMTA	N/A	N/A	SS	DXV6S8EL5B	V	V	V
256MB	CENTURY	HY5DU56822BT-D43	N/A	N/A	SS	DXV6S8HXD43B	V	V	V
256MB	CENTURY	HY5DU56822DT-D43	N/A	N/A	SS	DXV6S8HXD43D	V	V	V
512MB	CENTURY	DD2508AMTA	N/A	N/A	DS	DXV2S8EL5B	V	V	V
512MB	CENTURY	HY5DU56822BT-D43	N/A	N/A	DS	DXV2S8HXD43B	V	V	V
512MB	CENTURY	HY5DU56822DT-D43	N/A	N/A	DS	DXV2S8HXD43D	V	V	V
256MB	CENTURY	DD2508AKTA-5B-E	N/A	N/A	SS	DXV6S8EL5B/HP	V	V	V
512MB	CENTURY	DD2508AKTA-5B-E	N/A	N/A	DS	DXV2S8EL5B/HP	V	V	V
256MB	CENTURY	MT46V32M8TG-5BG	N/A	N/A	SS	DXV6S8MC5B	V	V	V
512MB	CENTURY	MT46V32M8TG-5BG	N/A	N/A	DS	DXV2S8MC5B	V	V	V
256MB	elixir	N2DS25680CT-5T	3	elixir	SS	M2U25664DS88C3G-5T	V	V	V
512MB	elixir	N2DS25680CT-5T	3	elixir	DS	M2U51264DS8HC1G-5T	V	V	V
256MB	Kreton	VT3225804T-5	N/A	VT	SS	N/A	V	V	V
512MB	Kreton	VT3225804T-5	N/A	VT	DS	N/A	V	V	V
256MB	Veritech	VT56DD32M8PC-5	3	VM	SS	VU256FLTM25C	V	V	V
512MB	Veritech	VT56DD32M8PC-5	3	VM	DS	VU512FLTM25C	V	V	V
256MB	Pmi	V58C2256804SAT5B	2.5	MOSEL	SS	MD44256VIT3208GMHA01	V	V	V
512MB	Pmi	V58C2256804SAT5B	2.5	MOSEL	DS	MD44512VIT3208GATA03	V	V	V
256MB	ProMOS	V58C2256804SCT5B	2.5	N/A	SS	V826632K24SCTG-D0	V	V	V
512MB	ProMOS	V58C2256804SCT5B	2.5	N/A	DS	V826664K24SCTG-D0	V	V	V
256MB	Deutron	A2S56D30CTP	2.5	PSC	SS	AL5D8C53T-5B1T	V	V	V
512MB	Deutron	A2S56D30CTP	2.5	PSC	DS	AL6D8C53T-5B1T	V	V	V

Side(s): SS - Une face  
CL - CAS Latency

DS - Double face

### Support DIMM :

- A - Supporte un module inséré dans un des slot, en configuration mémoire Single-channel.
- B - Supporte une paire de modules insérés dans l'un des slots bleu ou noir en tant que paire faisant partie d'une configuration mémoire Dual-channel.
- C - Supporte deux paires de modules insérés dans les slots bleu et noir en tant que deux paires d'une configuration mémoire Dual-channel.



Visitez le site web ASUS pour obtenir la dernière liste QVL.



## Qualified Vendors List (Liste des constructeurs agréés)

Taille	Constructeur	Modèle	CL	Marque	Face(s)	Composant	Support DIMM		
							A	B	C
256MB	GEIL	GL3LC32G88TG-35	N/A	N/A	SS	GL5123200DC	V	V	V
512MB	GEIL	GL3LC32G88TG-35	N/A	N/A	DS	GL1GB3200DC	V	V	V
256MB	GEIL	GL3LC32G88TG-5A	N/A	N/A	SS	GLX2563200UP	V	V	V
256MB	crucial	Heat-Sink Package	2	Ballistix	SS	BL3264Z402.8TG	V		
512MB	crucial	Heat-Sink Package	2	Ballistix	DS	BL6464Z402.16TG	V	V	
256MB	Novax	C2S56D30TP-5	2.5	CEON	SS	96M425653CE-40TB6	V	V	V
512MB	Novax	C2S56D30TP-5	2.5	CEON	DS	96M451253CE-40TB6	V		V
256MB	Aeneon	AED83T500	3	Aeneon	SS	AED560UD00-500C88X	V		V
512MB	Aeneon	AED93T500	3	Aeneon	SS	AED660UD00-500B98X	V	V	V
512MB	Aeneon	AED83T500	3	Aeneon	DS	AED66UD00-500C88X	V	V	
256MB	V-DATA	VDD9616A8A-5C	N/A	N/A	SS	MDYVD6F4G2880B1E0H	V		
1024MB	Patriot	Heat-Sink Package	N/A	N/A	DS	PDC1G3200+XBLK	V	V	V
256MB	SimpleTech	838S032T05A	N/A	N/A	SS	MDGSP5F3G3850D9E02	V	V	V
512MB	SimpleTech	838S032T05A	N/A	N/A	DS	MDGSP5F3H4850N9E02	V	V	V

**Side(s):** SS - Une face

DS - Double face

CL - CAS Latency

### Support DIMM :

- A** - Supporte un module inséré dans un des slot, en configuration mémoire Single-channel.
- B** - Supporte une paire de modules insérés dans l'un des slots bleu ou noir en tant que paire faisant partie d'une configuration mémoire Dual-channel.
- C** - Supporte deux paires de modules insérés dans les slots bleu et noir en tant que deux paires d'une configuration mémoire Dual-channel.



Visitez le site web ASUS pour obtenir la dernière liste QVL.

### 2.4.3 Installer un module DIMM



Débranchez l'alimentation avant d'ajouter ou de retirer des modules DIMMs ou tout autre composant système. Manquer à cette précaution risquerait d'endommager la carte mère et les composants..

1. Déverrouillez un socket DIMM en pressant les clips de rétention vers l'extérieur.
2. Alignez un module DIMM sur le socket de sorte que l'encoche sur le module corresponde à l'ergot sur le socket.

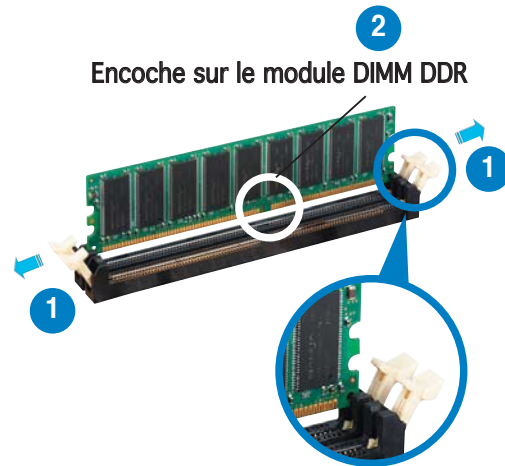

Clip de rétention déverrouillé



Chaque module DIMM DDR est doté d'une encoche, qui lui permet d'être inséré dans le socket que dans un seul sens. Ne forcez pas sur le module pour éviter de l'endommager.

3. Insérez fermement le module DIMM dans le socket jusqu'à ce que les clips se remettent en place d'eux-mêmes et que le module soit bien en place

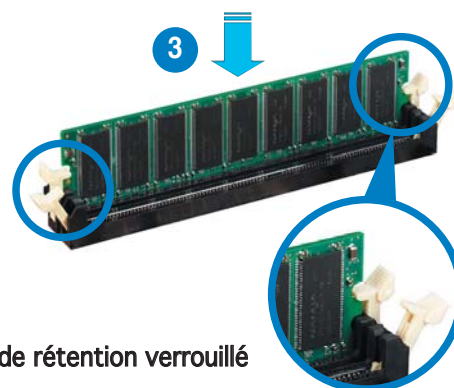

Clip de rétention verrouillé

### 2.4.4 Retirer un module DIMM

Pour retirer un module DIMM :

1. Poussez simultanément les clips de rétention vers l'extérieur pour déverrouiller le module DIMM.

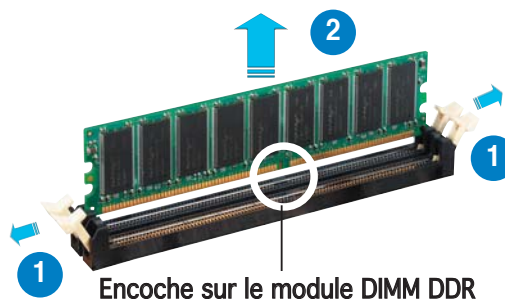

Retenez légèrement le module avec vos doigts lorsque vous pressez sur les clips de rétention. Le module pourrait être endommagé s'il est éjecté trop brutalement.

2. Retirez le module DIMM du socket.

## 2.5 Slots d'extension

Par la suite, vous pourriez avoir besoin d'installer des cartes d'extension. La section suivante décrit les slots et les cartes d'extension supportées.



---

Assurez-vous d'avoir bien débranché le câble d'alimentation avant d'ajouter ou de retirer des cartes d'extension. Manquer à cette précaution peut vous blesser et endommager les composants de la carte mère.

---

### 2.5.1 Installer une carte d'extension

Pour installer une carte d'extension:

1. Avant d'installer la carte d'extension, lisez bien la documentation livrée avec cette dernière et procédez aux réglages matériels nécessaires pour ajouter cette carte.
2. Ouvrez le boîtier (si votre carte mère est montée dans un châssis).
3. Retirez l'équerre correspondant au slot dans lequel vous désirez installer la carte. Conservez la vis pour une utilisation ultérieure.
4. Alignez le connecteur de la carte avec le slot et pressez fermement jusqu'à ce que la carte soit bien installée dans le slot.
5. Fixez la carte au châssis avec la vis que vous avez ôtée auparavant.
6. Refermez le boîtier.

### 2.5.2 Configurer une carte d'extension

Après avoir installé la carte d'extension, configurez-la en ajustant les paramètres logiciels..

1. Allumez le système et procédez, si besoin est, aux modifications du BIOS. Voir Chapitre 4 pour des informations sur la configuration du BIOS.
2. Assignez un IRQ à la carte. Reportez-vous aux tableaux de la page suivante.
3. Installez les pilotes de la carte d'extension.



---

Quand vous utilisez des cartes PCI sur des slots partagés, assurez-vous que les pilotes supportent la fonction "Share IRQ" ou que les cartes ne nécessitent pas d'assignation d'IRQs. Auquel cas, des conflits risquent de survenir entre deux groupes PCI, rendant le système instable et la carte PCI inutilisable. Se référer au tableau à la page suivante pour plus de détails.

---

## 2.5.3 Assignations des IRQs

### Assignations standard

IRQ	Priorité	Fonction standard
0	1	Horloge système
1	2	Contrôleur clavier
2	—	Re-direction vers IRQ#9
4	12	Port communications (COM1)*
5	13	IRQ holder for PCI steering*
6	14	Contrôleur lecteur de disquettes
7	15	Port imprimante (LPT1)*
8	3	CMOS Système/Horloge temps réel
9	4	IRQ holder for PCI steering*
10	5	IRQ holder for PCI steering*
11	6	IRQ holder for PCI steering*
12	7	Port souris compatible PS/2*
13	8	Processeur de données numériques
14	9	Canal primaire IDE
15	10	Canal secondaire IDE

\* Ces IRQ sont habituellement disponibles pour les périphériques ISA ou PCI.

### Assignation des IRQs pour cette carte mère

	A	B	C
Contrôleur RAID Silicon Image	--	partagé	--
PCI Express LAN	partagé	--	--
PCI_E1 x16	partagé	--	--
PCI_E2 x16	--	partagé	--
PCI_E3 x4	--	--	partagé
Slot PCI 1	partagé	--	--
Slot PCI 2	--	partagé	--
Slot PCI 3	--	--	partagé
Contrôleur IEEE 1394	partagé	--	--

## 2.5.4 Slots PCI

Les slots PCI supportent des cartes telles que les cartes réseau, SCSI, USB et toute autre carte conforme au standard PCI.

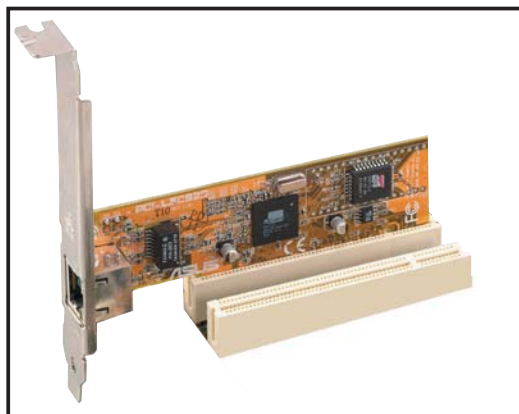

## 2.5.5 Slot PCI Express x4

Le slot PCI Express x4 de la carte mère supporte des cartes réseau x4 ou x1, les cartes SCSI et tout autre carte conforme au standard PCI.

## 2.5.6 Deux slots PCI Express x16

Cette carte mère supporte deux cartes graphiques PCI Express x16 compatibles SLI, et conformes aux standard PCI Express. L'illustration ci-contre montre deux cartes graphiques installées sur le slot PCI Express x16

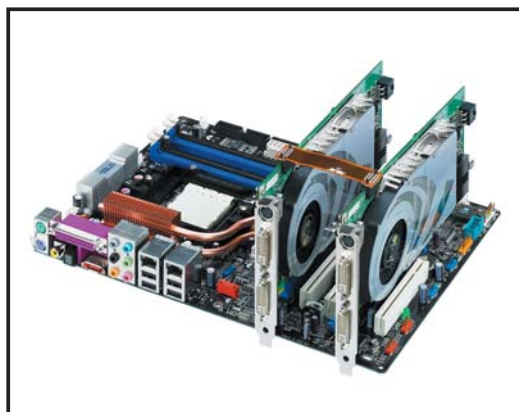

- Installez un ventilateur à l'arrière du châssis en le branchant au connecteur châssis (CHA\_FAN1) quand vous utilisez deux cartes graphiques afin d'obtenir un meilleur environnement thermique. Voir page 2-30 pour plus de détails.
- Connectez une des prises d'alimentation 4 broches du module d'alimentation au connecteur EZ Plug™ quand :
  1. Vous utilisez deux cartes graphiques et une alimentation ATX 20 broches.
  2. Les cartes graphiques ne disposent pas de prises d'alimentation auxiliaires.



- En mode Single Card, vous pouvez aussi bien utiliser un slot bleu ou noir pour y installer les cartes graphiques PCI Express x16.
- En mode SLI, chaque slot PCI Express x16 opère avec la pleine largeur de bande d'un PCI Express x16 pour une largeur de bande combinée de x32.
- A cause d'une limitation du chipset NVIDIA nForce4 SLI x 16, si vous installez une carte graphique à double-GPU sur le slot x 16 bleu, ce dernier ne fonctionnera qu'à la vitesse x 8 pour l'un des GPU.
- A cause d'une limitation du chipset NVIDIA nForce4 SLI x 16, cette carte mère ne supporte pas deux cartes graphiques à double-GPU (4 GPU au total) fonctionnant en mode SLI.

## 2.6 Jumpers

### 1. Clear RTC RAM (CLRTC)

Ce jumper vous permet d'effacer la Real Time Clock (RTC) RAM du CMOS. Vous pouvez effacer de la mémoire CMOS la date, l'heure et paramètres setup du système en effaçant les données de la CMOS RTC RAM. La pile bouton intégrée alimente les données de la RAM dans le CMOS, incluant les paramètres système tels que les mots de passe.

Pour effacer la RTC RAM:

1. Eteignez l'ordinateur et débranchez le cordon d'alimentation.
2. Retirez la pile de la carte mère.
3. Passez le jumper des pins 1-2 (par défaut) aux pins 2-3. Maintenez le capuchon sur les pins 2-3 pendant 5~10 secondes, puis replacez-le sur les pins 1-2.
4. Remettez la pile.
5. Branchez le cordon d'alimentation et démarrez l'ordinateur
6. Maintenez la touche <Del> enfoncée lors du boot et entrez dans le BIOS pour saisir à nouveau les données.



Sauf en cas d'effacement de la RTC RAM, ne bougez jamais le jumper des pins CLRTC de sa position par défaut. Enlever le jumper provoquerait une défaillance de boot

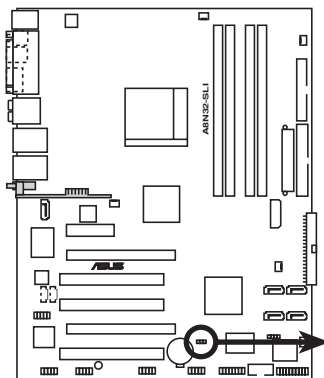

Clear RTC RAM de l'A8N32  
SLI DELUXE

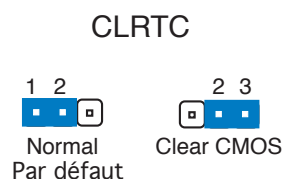

- Assurez-vous d'entrer à nouveau les paramètres de BIOS antérieurs, après avoir effacé la mémoire CMOS.
- Vous n'avez pas besoin d'effacer la RTC lorsque le système plante à cause d'un mauvais overclocking. Dans ce dernier cas, utilisez la fonction C.P.R. (CPU Parameter Recall). Eteignez et redémarrez le système afin que le BIOS puisse automatiquement récupérer ses valeurs par défaut.

## 2.7 Connecteurs

### 2.7.1 Connecteurs arrières

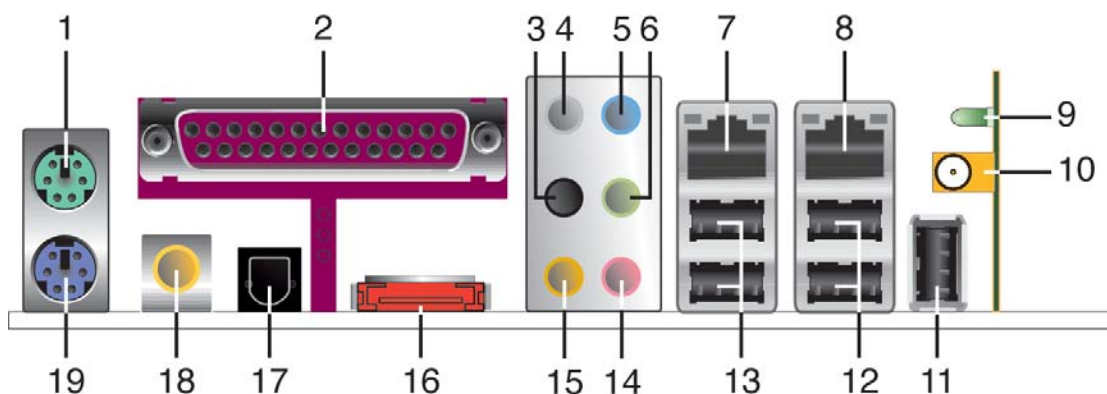

1. **Port souris PS/2 (vert).** Ce port est dédié à une souris PS/2.
2. **Port parallèle.** Ce port 25-broches est dédié à la connexion d'une imprimante parallèle, d'un scanner ou à d'autres périphériques.
3. **Port haut-parleur latéral (noir).** Ce port est dédié à la connexion d'haut-parleurs latéraux en configuration audio 8 canaux.
4. **Port Center/Subwoofer port (gris).** Ce port est dédié à la connexion des haut-parleurs center/subwoofer.
5. **Port Line In (bleu clair).** Ce port est dédié à un lecteur de cassette, de CD, de DVD ou d'autres sources audio.
6. **Port Line Out (jaune).** Ce port est dédié à un casque ou un haut parleur. En configuration 4, ou 6 canaux, la fonction de ce port devient Front Speaker Out.



Reportez-vous au tableau de configuration audio ci-dessous pour une description de la fonction des ports audio en configuration 2, 4, 6 ou 8 canaux.

### Configuration audio 2, 4, 6 ou 8 canaux

Port	2 canaux (Casque)	4 canaux	6 canaux	8 canaux
Bleu clair	Line In	Line In	Line In	Line In
Jaune	Line Out	Front Speaker Out	Front Speaker Out	Front Speaker Out
Rose	Mic In	Mic In	Mic In	Mic In
Gris	•	•	Center/Subwoofer	Center/Subwoofer
Noir	•	•	•	Side Speaker Out
Orange	•	Rear Speaker Out	Rear Speaker Out	Rear Speaker Out



7. **Port LAN 1 (RJ-45).** Supporté par le contrôleur Gigabit MAC Marvell®, ce port permet une connexion Gigabit à un LAN (Local Area Network) via un hub réseau. Se référer au tableau ci-dessous pour des indications sur la LED du port LAN.
8. **Port LAN 2 (RJ-45).** Supporté par le contrôleur Gigabit LAN Marvell®, ce port permet une connexion Gigabit à un LAN (Local Area Network) via un hub réseau.

### Indications sur la LED du port LAN sous une OS 32 bits

Activité/Lien	Vitesse LED	Description
ETEINTE	ETEINTE	Mode Soft-off
JAUNE*	ETEINTE	Pendant allumage/extinction
JAUNE*	ORANGE	Connexion 100 Mbps
JAUNE*	VERT	Connexion 1 Gbps

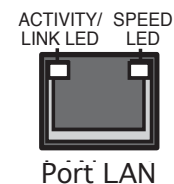

\*Clignote

9. **LED d'activité LAN sans fil (uniquement sur le modèle Deluxe/WiFi).** Le module LAN sans fil est fourni avec une LED d'activité. Se référer au tableau suivant pour des indications sur cette LED.

Etat	Description
Allumé	Le module LAN sans fil est allumé, mais il n'y a aucune activité/données.
Eteint	Le module LAN sans fil est éteint.
Clignote	Le module LAN sans fil est en train de transmettre/recevoir des données. Le module LAN sans fil est en train de scanner à la recherche de points d'accès accessible ou d'un autre périphérique sans fil.

10. **Port antenne LAN sans fil (uniquement sur le modèle Deluxe/WiFi).** Ce port situé sur le module LAN sans fil vous permet de connecter une antenne bi-bande, orientable et multi-directionnelle, pour maximiser votre couverture LAN sans fil.
11. **Port USB 2.0 9 (uniquement sur le modèle Deluxe/WiFi).** Ce port Universal Serial Bus (USB) 4 broches est dédié à la connexion d'un périphérique USB 2.0.
12. **Ports USB 2.0 3 et 4.** Ces deux ports Universal Serial Bus (USB) 4-broches sont dédiés à la connexion de périphériques USB 2.0
13. **Ports USB 2.0 1 et 2.** Ces deux ports Universal Serial Bus (USB) 4-broches sont dédiés à la connexion de périphériques USB 2.0.
14. **Port Microphone (rose).** Ce port est dédié à un microphone.
15. **Port sortie haut-parleurs arrières (gris).** Ce port est dédié à la connexion des haut-parleurs arrières en configuration audio 4, 6 ou 8 canaux.



- 16. Port SATA externe.** Ce port est dédié à la connexion d'un SATA BOX externe ou d'un port Serial ATA multiplicateur.



---

Le port SATA externe supporte des périphériques externes Serial ATA 1.5 et 3 Go/s. Des câbles plus long supportent des exigences en alimentation supérieures afin de transmettre le signal jusqu'à deux mètres, et permettre la fonction de remplacement à chaud.

---

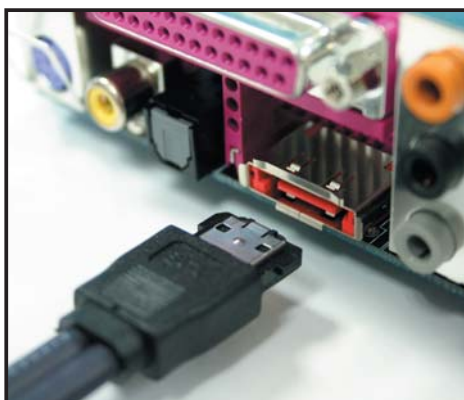

---

N'insérez pas d'autres connecteurs à ce port.

---

- 17. Port sortie optique S/PDIF.** Ce port est dédié à la connexion d'un périphérique externe de sortie audio via un câble optique S/PDIF.
- 18. Port sortie coaxial S/PDIF.** Ce port est dédié à la connexion d'un périphérique externe de sortie audio via un câble coaxial S/PDIF.
- 19. Port clavier PS/2 (mauve).** Ce port est dédié à un clavier PS/2.

## 2.7.2 Connecteurs internes

### 1. Connecteur pour lecteur de disquettes (34-1 pin FLOPPY)

Ce connecteur est dédié au câble fourni avec le lecteur de disquette (FDD). Insérez une extrémité du câble dans le connecteur sur la carte mère, puis l'autre extrémité à l'arrière du lecteur de disquette.



---

La Pin 5 du connecteur a été retirée pour empêcher une mauvaise connexion lors de l'utilisation d'un câble FDD dont la pin 5 est couverte.

---

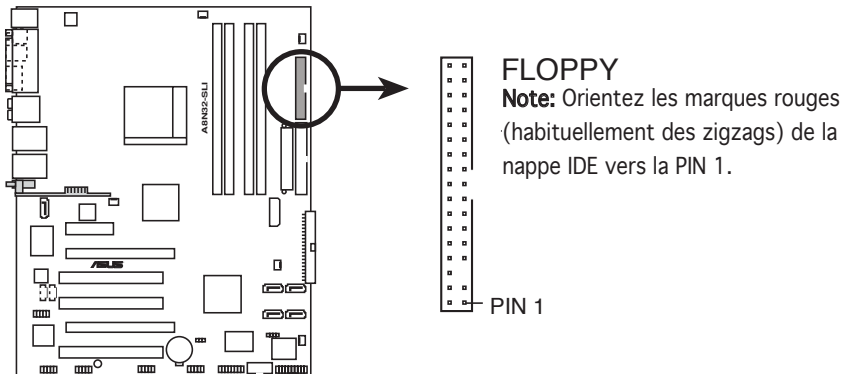

Connecteur lecteur de disquettes de l'A8N32-SLI DELUXE

### 2. Connecteurs IDE (40-1 pin PRI\_IDE, SEC\_IDE)

Ces connecteurs sont dédiés à des câbles Ultra DMA 133/100/66. Un câble Ultra DMA est pourvu de trois connecteurs: un connecteur bleu pour le connecteur IDE primaire sur la carte mère, un connecteur noir pour un périphérique esclave Ultra DMA 133/100/66 IDE (lecteur optique/disque dur), et un connecteur gris pour un périphérique maître Ultra DMA 133/100/66 IDE (disque dur). Si vous installez deux disques durs, vous devez configurer le second en périphérique esclave et configurer ses jumpers en conséquence. Référez-vous à la documentation du disque dur pour le réglage des jumpers.



- 
- La Pin 20 du connecteur IDE a été retirée pour correspondre à l'ouverture obturée du connecteur du câble Ultra DMA. Ceci vous évite une mauvaise insertion du câble IDE.
  - Utilisez le câble 80-conducteurs pour les périphériques Ultra DMA 133/100/66 IDE.
  - Ces connecteurs supportent les configurations RAID 0, RAID 1, RAID 0+1, RAID 5 et JBOD qui s'établissent entre les disques Serial ATA.
-

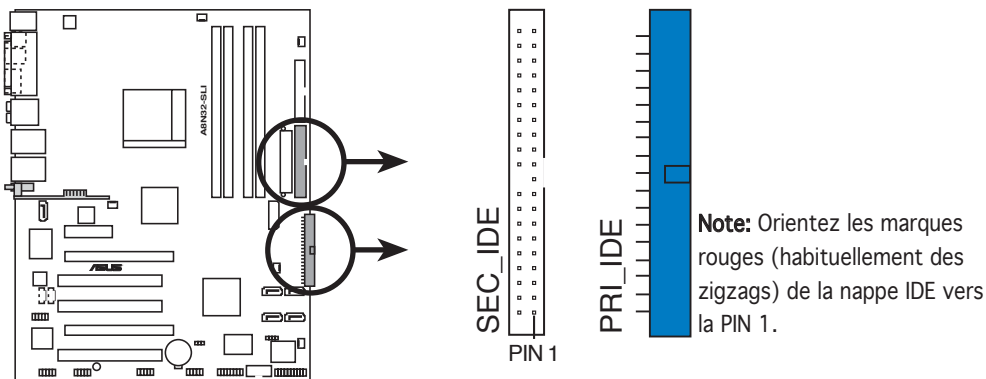

Connecteurs IDE de l'A8N32-SLI DELUXE

### 3. Connecteurs Serial ATA nVIDIA® nForce™ 4 SLI Southbridge (noir 7-pin SATA1, SATA2, SATA3, SATA4)

Ces connecteurs sont dédiés aux câbles Serial ATA pour les disques durs et lecteurs optiques Serial ATA 3 Go/s. La spécification Serial ATA 3 Go/s est rétro compatible avec la spécification Serial ATA I.

Si vous avez installé des disques durs Serial ATA, vous pouvez créer une configuration RAID 0, RAID 1, RAID 0+1, ou JBOD avec des disques IDE primaire et secondaire, grâce au contrôleur RAID embarqué nVIDIA® nForce™ 4 SLI.



- La fonction RAID de ces connecteurs est par défaut définie sur [Disabled]. Si vous souhaitez créer un ensemble RAID Serial ATA en utilisant ces connecteurs, activez d'abord l'élément **nVidia RAID Function** dans le BIOS. Voir section "4.3.6 IDE Configuration" pour plus de détails.
- Ces connecteurs supportent les configurations RAID 0, RAID 1, RAID 0+1, RAID 5, et JBOD.

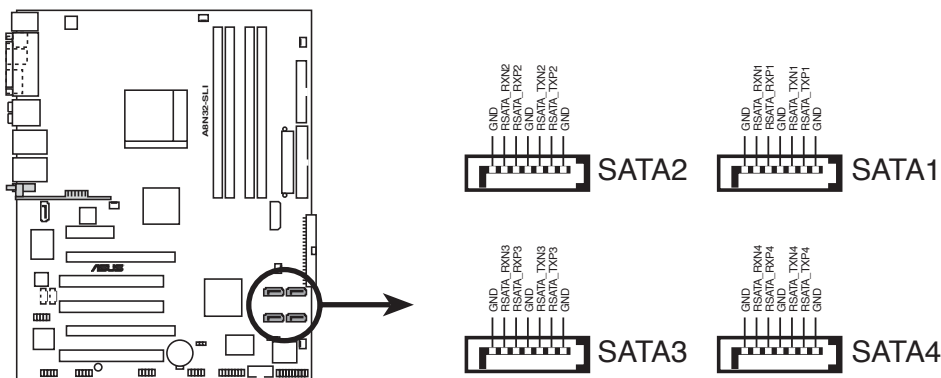

Connecteurs SATA de l'A8N32-SLI DELUXE

#### 4. Connecteur RAID Serial ATA Silicon Image (7-pin SATA\_RAID2)

Ce connecteur est dédié à un câble Serial ATA. Il supporte un disque dur Serial ATA que vous pouvez combiner avec un périphérique Serial ATA externe 3 Go/s pour configurer un ensemble RAID 0 ou RAID 1 via le contrôleur embarqué RAID SATA Silicon Image .



Si vous souhaitez créer une configuration RAID en utilisant ce connecteur, définissez d'abord l'élément **Silicon 3132 Controller** sur [RAID Mode] dans le BIOS. Voir section "4.4.6 Onboard Devices Configuration (Configuration des périphériques embarqués)" pour plus de détails.

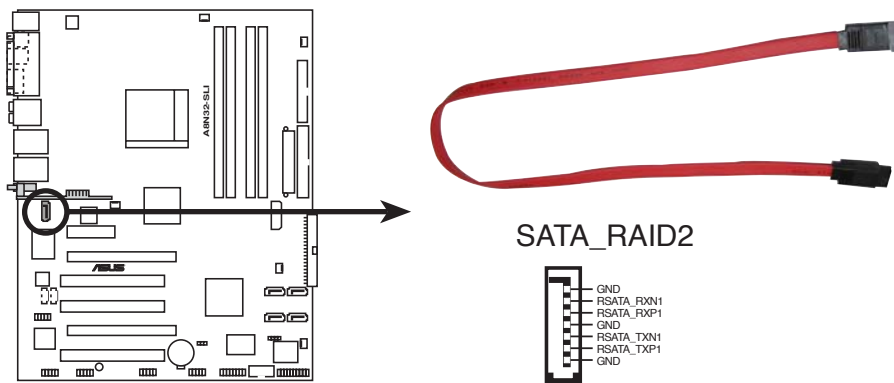

Connecteurs RAID SATA de l'A8N32-SLI DELUXE



- Avant de créer une configuration RAID, assurez-vous que vous avez connecté les câbles Serial ATA à ces connecteurs, et que vous avez installé les disques durs Serial ATA; dans le cas échéant, vous ne pourrez entrer dans l'utilitaire Silicon Image RAID, ni dans la configuration Serial ATA du BIOS pendant le POST.
- Utilisez ce connecteur et un SATA box externe (connecté sur le port SATA externe), si vous souhaitez configurer un ensemble RAID 0 ou RAID 1.
- Le port Serial ATA multiplicateur et la SATA box sont vendus séparément.



NE DEBRANCHEZ PAS la SATA box quand un ensemble RAID 0 ou RAID 1 est en cours de configuration.

## 5. Connecteurs audio internes (4-pin CD, AUX)

Ces connecteurs vous permettent de recevoir une entrée audio stéréo depuis des sources sonores telles que des CD-ROM, des Tuners TV, ou des cartes MPEG.

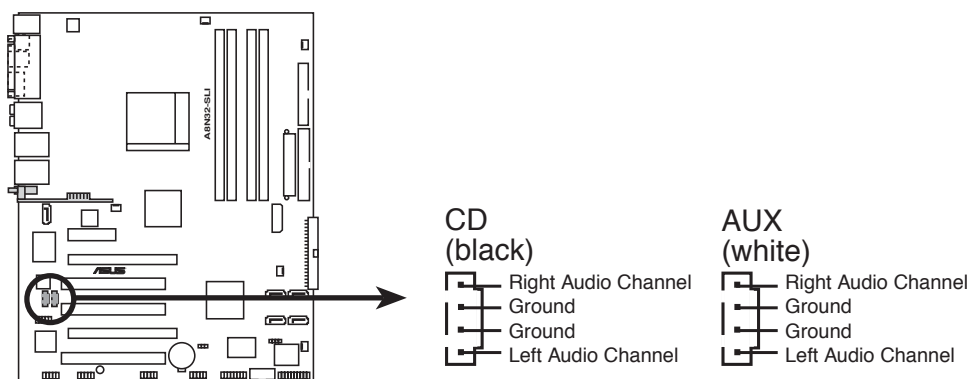

Connecteurs audio internes de l'A8N32-SLI DELUXE



Suite à une allocation des ressources système, la fonction des connecteurs AUX est désactivée en mode 8 canaux.

## 6. Connecteurs USB (10-1 pin USB56, USB78, USB910)

Ces connecteurs sont dédiés à des ports USB2.0. Connectez le câble du module USB/GAME à l'un de ces connecteurs, puis installez le module dans un slot à l'arrière du châssis. Ces connecteurs sont conformes au standard USB 2.0 qui peut supporter jusqu'à 480 Mbps de vitesse de connexion.



Sur le modèle Deluxe/WiFi, le WiFi embarqué et le port USB9 du panneau arrière utilisent le connecteur USB910.

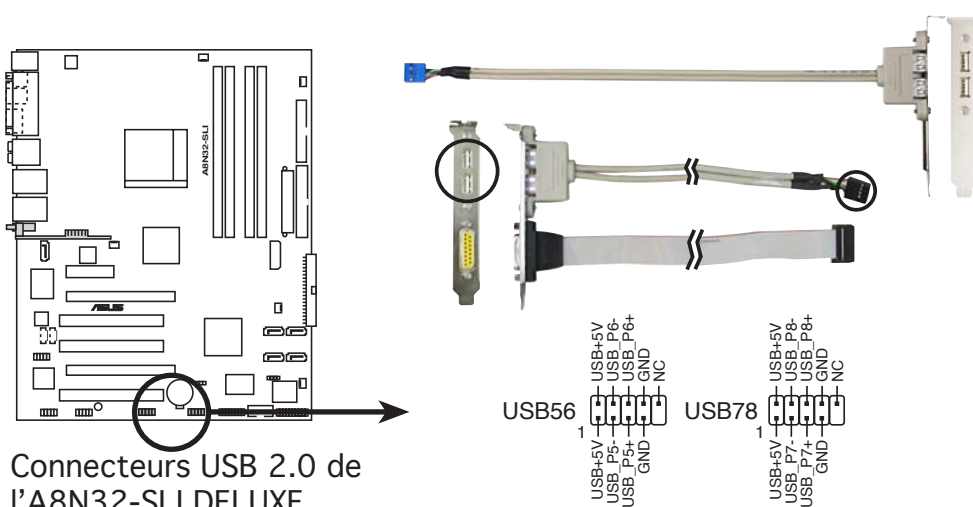

Connecteurs USB 2.0 de l'A8N32-SLI DELUXE



Ne connectez jamais un **câble 1394** aux connecteurs USB. Vous endommageriez la carte mère !

## 7. Connecteur Front panel audio (10-1 pin AAFP)

Ce connecteur est dédié à un module d'E/S Front panel audio qui supporte le standard AC '97 audio. Connectez le câble du module d'E/S front panel audio à ce connecteur.

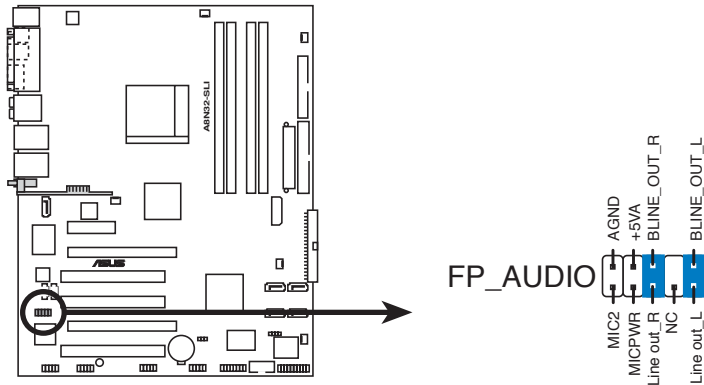

Connecteur Front panel audio de l'A8N32-SLI DELUXE

## 8. Connecteur IEEE 1394 (10-1 pin IE1394\_2)

Ce connecteur est dédié à un module IEEE 1394a. Connectez le câble du module IEEE 1394 à ce connecteur, puis installez le module dans un slot à l'arrière du châssis.

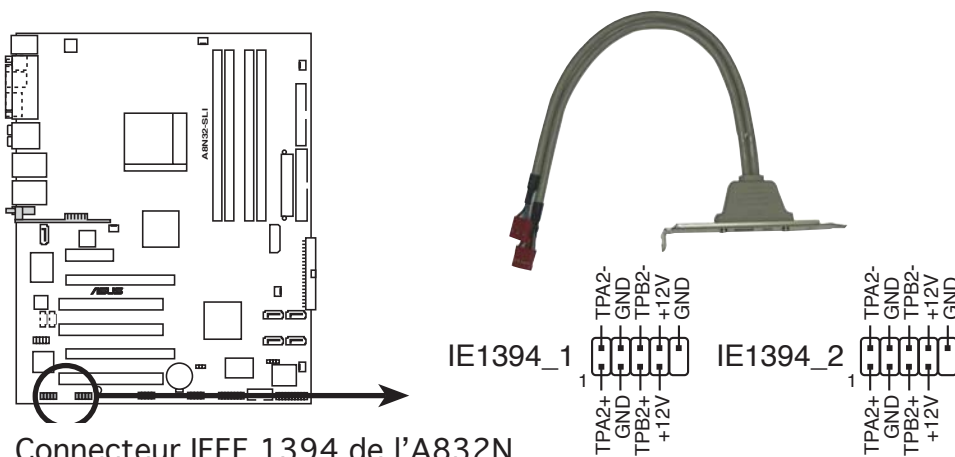

Connecteur IEEE 1394 de l'A832N-SLI DELUXE



Ne connectez jamais un **câble USB** au connecteur IEEE 1394 . Vous endommageriez la carte mère !

## 9. Connecteur port GAME/MIDI (16-1 pin GAME)

Ce connecteur est dédié à un port GAME/MIDI. Connectez le câble du module USB/GAME à ce connecteur, puis installez le module dans un slot à l'arrière du châssis. Le port GAME/MIDI permet de connecter un joystick ou une manette pour pouvoir jouer, et des périphériques MIDI pour lire ou créer des fichiers audio.

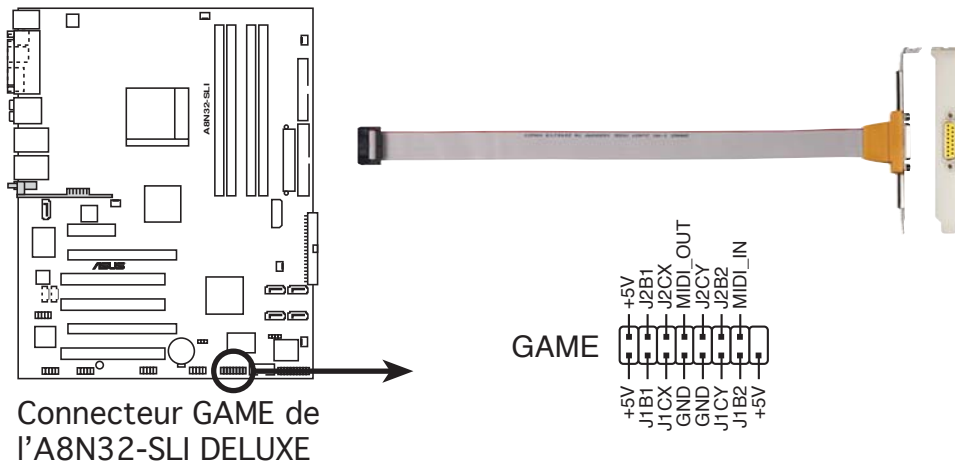

## 10 Connecteur port série (10-1 pin COM1)

Ce connecteur est destiné à un port série (COM). Connectez le câble du module à ce connecteur puis installez le module dans un slot à l'arrière du châssis.

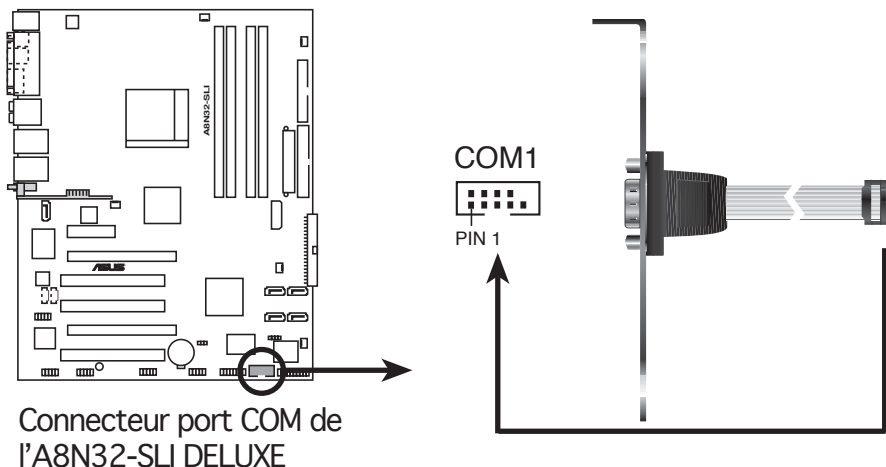

## 11. CPU, Chassis, Northbridge, Southbridge and Power Fan connectors (3-pin CPU\_FAN, CHA\_FAN1, CHA\_FAN2, NB\_FAN, SB\_FAN, PWR\_FAN)

Les connecteurs ventilateurs supportent des ventilateurs de 350mA~2000mA (24 W max.) ou un total de 1A~3.48A (41.76 W max.) à +12V. Connectez les câbles des ventilateurs à ces connecteurs sur la carte mère, en vous assurant que le fil noir de chaque câble corresponde à la broche de terre de chaque connecteur.



N'oubliez pas de connecter les câbles des ventilateurs aux connecteurs CPU\_FAN de la carte mère. Une trop faible circulation d'air dans le système pourrait endommager les composants de la carte mère. Ces connecteurs ne sont pas des jumpers ! N'Y PLACEZ PAS de capuchons de jumpers !

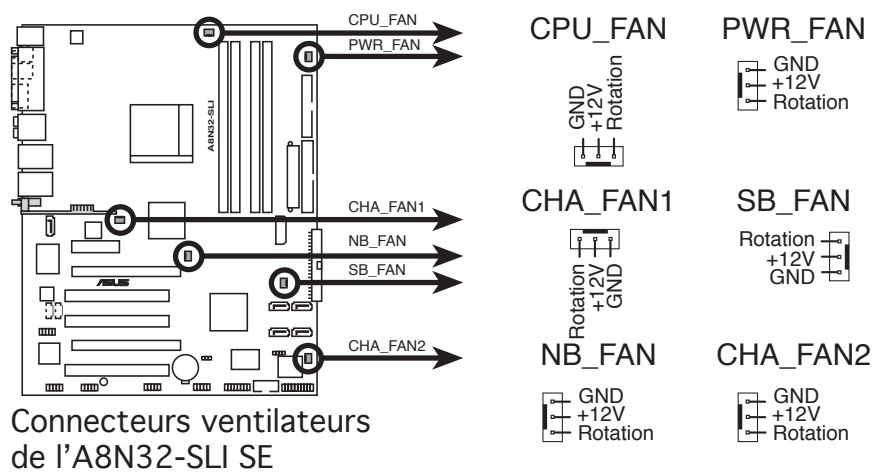

La fonction ASUS Q-Fan2 n'est supportée que par les connecteurs CPU\_FAN et CHA\_FAN1.



- Installez un ventilateur châssis supplémentaire si vous utilisez deux cartes graphiques PCI Express ou un processeur à double-noyau pour obtenir un meilleur environnement thermique.
- Pour le ventilateur optionnel ou certains modèles de châssis dotés d'un câble court pour ventilateur châssis 3-broches, connectez le câble au connecteur NB\_FAN.



## 12. Connecteur Chassis intrusion (4-1 pin CHASSIS)

Ce connecteur est dédié à un détecteur d'intrusion intégré au châssis. Connectez le câble du détecteur d'intrusion ou du switch à ce connecteur. Le détecteur enverra un signal de haute intensité à ce connecteur si un composant du boîtier est enlevé ou bougé. Le signal est ensuite généré comme évènement d'intrusion châssis.

Par défaut, les broches nommées "Chassis Signal" et "Ground" sont couvertes d'un capuchon à jumper. N'enlevez ces capuchons que si vous voulez utiliser la fonction de détection des intrusions.

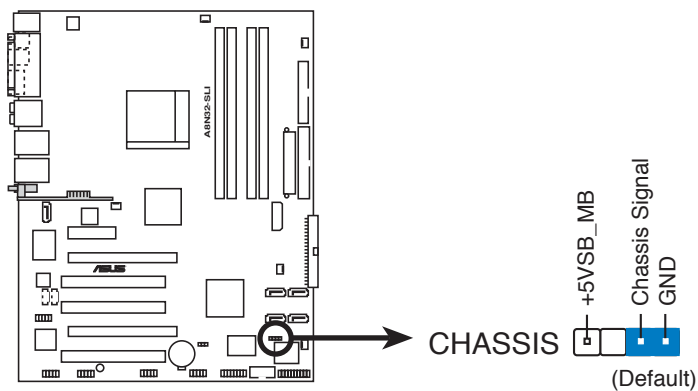

Connecteur Chassis intrusion de l'A8N32-SLI DELUXE

### 13. Connecteurs d'alimentation ATX (24-pin EATXPWR1, 4-pin ATX12V1, 4-pin EZ\_PLUG)

Ces connecteurs sont destinés aux prises d'alimentation ATX. Les prises d'alimentation sont conçues pour n'être insérées que dans un seul sens dans ces connecteurs. Trouvez le bon sens et appuyez fermement jusqu'à ce que la prise soit bien en place.

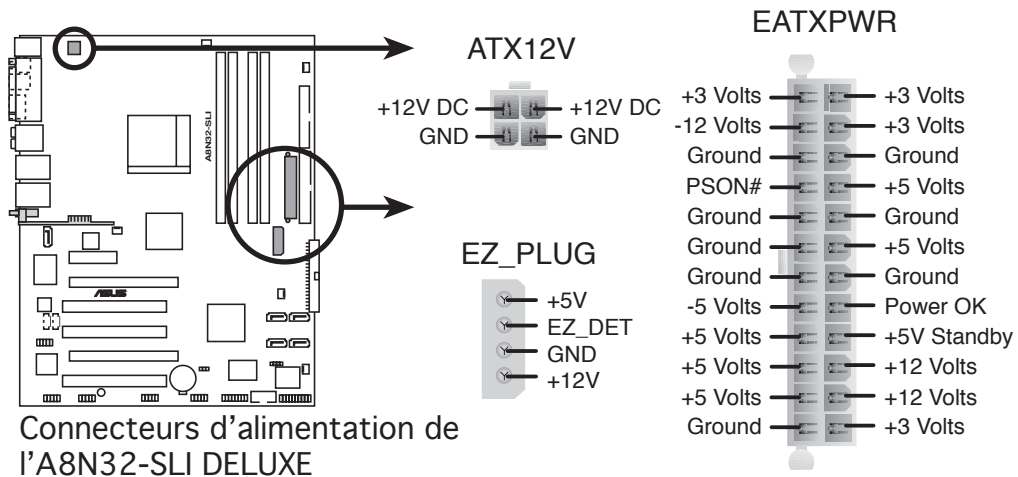

- Pour un système totalement configuré, nous vous recommandons d'utiliser une alimentation conforme avec la Specification 2.0 (ou version ultérieure) ATX 12 V, et qui fournit au minimum 500 W.
- N'oubliez pas de connecter la prise ATX +12 V 4 broches sinon le système ne bootera pas
- Lors de l'emploi deux cartes graphique sans prises d'alimentation auxiliaire, n'oubliez pas de connecter une prise ATX +12 V 4 broches au EZ Plug™; sinon le système sera instable.
- Une alimentation plus puissante est recommandée lors de l'utilisation d'un système équipé de plusieurs périphériques. Le système pourrait devenir instable, voire ne plus démarrer du tout, si l'alimentation est inadéquate. Consulter le tableau suivant pour plus de détails.

Charge	Importante	Normal	Faible
CPU	FX-57	4200+	3200+
DDR400	512x4	512x2	512x2
VGA	7800GTX x2	6800GT x2	6600GT x2
HD	SATA x4	SATA x2	SATA x2
CD-ROM	2	2	1
USB	6	4	2
PCI-E	2	1	1
Courant +12V requis	>25A	>22A	>13A
Puissance requise	>=500W	>=450W	>=350W

## 14. Connecteur System panel (20-pin PANEL)

Ce connecteur supporte plusieurs fonctions intégrées au châssis.

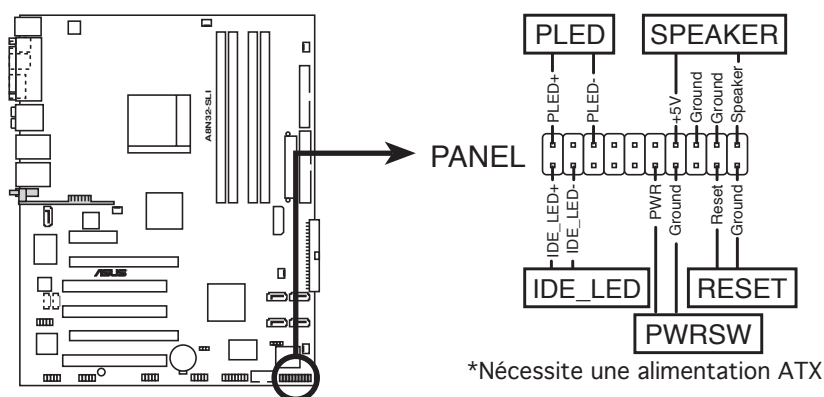

Connecteur System Panel de l'A8N32-SLI DELUXE



Le connecteur suit un code de couleurs pour une configuration plus facile. Reportez-vous à la description des connecteurs ci-dessous pour plus de détails.

- **LED d'alimentation système (Vert / 3-broches PLED)**  
Ce connecteur 3 broches est dédié à la LED d'alimentation système. Connectez le câble "power LED" du boîtier à ce connecteur. La LED d'alimentation système s'allume lorsque vous démarrez le système et clignote lorsque ce dernier est en veille.
- **Activité HDD (Rouge / 2-broches IDE\_LED)**  
Ce connecteur 2 broches est dédié à la LED HDD Activity (activité du disque dur). Reliez le câble HDD Activity LED à ce connecteur. La LED IDE s'allume ou clignote lorsque des données sont lues ou écrites sur le disque dur.
- **Haut parleur d'alerte système (Orange / 4-broches SPEAKER)**  
Ce connecteur 4 broches est dédié au petit haut-parleur d'alerte du boîtier. Ce petit haut-parleur vous permet d'entendre les bips d'alerte système.
- **Bouton d'alimentation ATX/Soft-off (Jaune / 2-broches PWRSW)**  
Ce connecteur est dédié au bouton d'alimentation du système. Appuyer sur le bouton d'alimentation (power) allume le système ou passe le système en mode VEILLE ou SOFT-OFF en fonction des réglages du BIOS. Presser le bouton d'alimentation pendant plus de quatre secondes lorsque le système est allumé éteint le système.
- **Bouton Reset (Bleu / 2 broches RESET)**  
Ce connecteur 2 broches est destiné au bouton "reset" du boîtier. Il sert à redémarrer le système sans l'éteindre.

### 2.7.3 Installer le ventilateur optionnel



Installez le ventilateur optionnel uniquement si vous utilisez un dispositif de refroidissement passif ou liquide. Installer le ventilateur optionnel en même temps qu'un dispositif de refroidissement actif du CPU peut interférer avec le flux d'air et destabiliser le système.

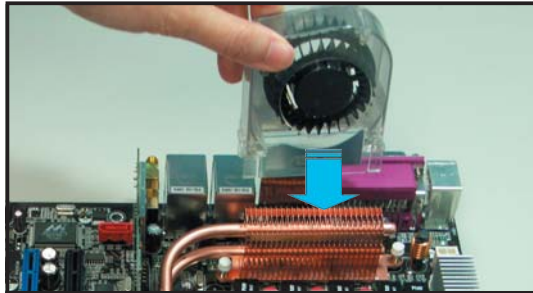

1. Placez le ventilateur sur l'ensemble tuyau-dissipateur.

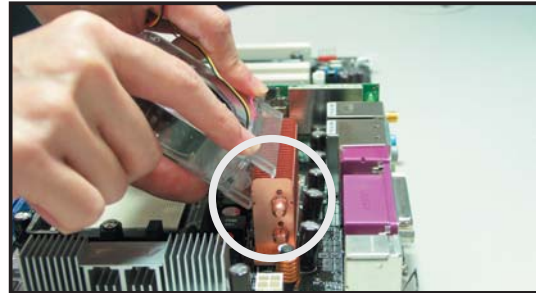

2. Faites correspondre le bord rainuré avec le dissipateur.

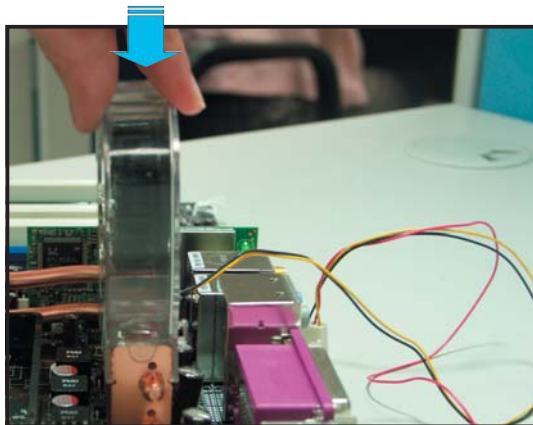

3. Enfoncez délicatement le ventilateur jusqu'à ce qu'il soit bien en place sur le dissipateur, puis connectez les câbles du ventilateur.

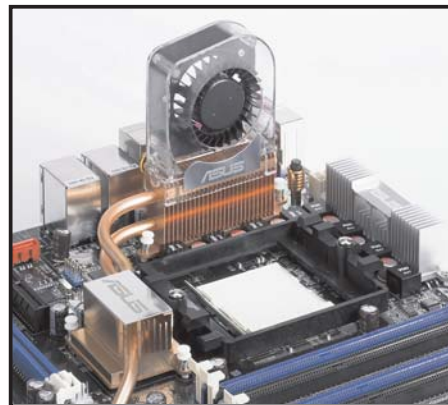

4. La photo ci-dessus montre le ventilateur après avoir été installé sur la carte mère.



Branchez les câbles du ventilateur optionnel au connecteur NB\_FAN et/ou PWR\_FAN de la carte mère.



---

Assurez-vous que le ventilateur optionnel est correctement installé pour éviter de l'endommager, ainsi que les composants de la carte mère.

---

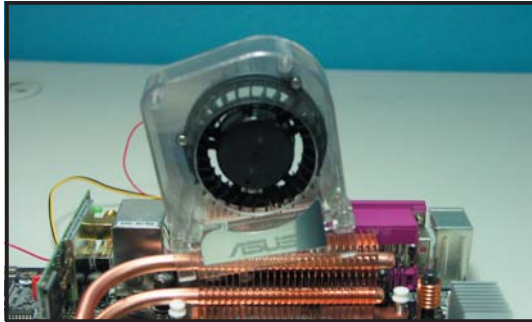

N'inclinez pas le ventilateur.

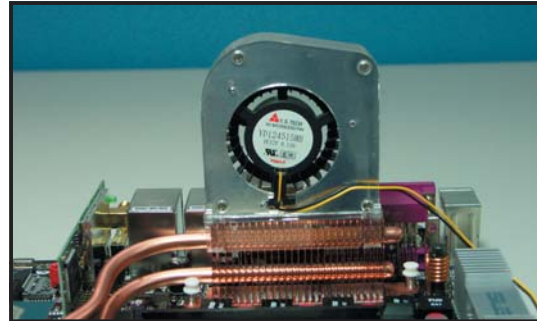

N'installez pas le ventilateur avec l'arrière vous faisant face.



Ce chapitre décrit la séquence de démarrage, les messages vocaux du POST, et les différentes manières d'arrêter le système.

# Démarrer 3

## Sommaire du chapitre

# 3

- 3.1 Démarrer pour la première fois ..... 3-1
- 3.2 Eteindre l'ordinateur ..... 3-2



## 3.1 Démarrer pour la première fois

1. Après avoir effectué tous les branchements, refermez le boîtier.
2. Assurez-vous que tous les interrupteurs soient éteints.
3. Connectez le câble d'alimentation au connecteur d'alimentation à l'arrière du boîtier
4. Connectez l'autre extrémité du câble d'alimentation à une prise de courant équipée d'une protection contre les surtensions.
5. Allumez l'ordinateur en suivant cet ordre:
  - a. Moniteur
  - b. Périphériques SCSI externes (en commençant par le dernier sur la chaîne)
  - c. Alimentation système
6. Après avoir démarré, La LED d'alimentation sur la face avant du boîtier s'allume. Pour les alimentations ATX, La LED Système s'allume lorsque vous pressez l'interrupteur d'alimentation ATX. Si votre moniteur est compatible avec les standards "non polluants" ou s'il possède une fonction d'économie d'énergie, la LED du moniteur peut s'allumer ou passer de la couleur orange à la couleur verte après l'allumage  
Le système exécute alors les tests de démarrage (POST). Pendant ces tests, le BIOS envoie des bips ; ou bien envoie des messages additionnels sur l'écran. Si rien ne se produit dans les 30 secondes qui suivent l'allumage du système, le système peut avoir échoué un des tests de démarrage. Vérifiez le paramétrage des cavaliers et les connexions ou appelez l'assistance technique de votre revendeur.
7. Au démarrage, maintenez la touche <Suppr> enfoncée pour avoir accès au menu de configuration du BIOS. Suivez les instructions du chapitre 4.

## 3.2 Eteindre l'ordinateur

### 3.2.1 Utiliser la fonction d'arrêt de l'OS

Si vous utilisez Windows® 2000 :

1. Cliquez sur le bouton **Démarrer** puis sur **Eteindre...**
2. Vérifier que l'option **Eteindre** soit sélectionnée, puis cliquez sur **OK** pour éteindre l'ordinateur.
3. L'alimentation doit s'éteindre après que Windows® soit fermé

Si vous utilisez Windows® XP :

1. Cliquez sur le bouton **Démarrer** puis sur **Arrêter**.
2. Sélectionnez **Arrêter le système** pour éteindre l'ordinateur.
3. L'alimentation doit s'éteindre après que Windows® soit fermé.

### 3.2.2 Utiliser la double fonction de l'interrupteur

Lorsque le système fonctionne, presser l'interrupteur d'alimentation pendant moins de 4 secondes passe le système en mode "sleep" ou en mode "soft off" en fonction du paramétrage du BIOS. Presser le bouton pendant plus de 4 secondes passe le système en mode "soft off" quel que soit le réglage du BIOS. Voir la section "4.5 Power Menu (menu alimentation)" du chapitre 4 pour plus de détails.

Ce chapitre explique comment changer les paramètres système via les menus du BIOS. Une description détaillée des paramètres du BIOS est également fournie.

# Le BIOS 4

4.1	Gérer et mettre à jour votre BIOS .....	4-1
4.2	Le setup du BIOS .....	4-11
4.3	Main menu (menu principal).....	4-14
4.4	Advanced menu (menu avancé) .....	4-19
4.5	Power menu (menu alimentation).....	4-33
4.6	Boot menu (menu du boot).....	4-37
4.7	Exit menu (menu sortie).....	4-42

## 4.1 Gérer et mettre à jour votre BIOS

Les utilitaires suivants vous permettent de gérer et mettre à jour le BIOS (Basic Input/Output System).

1. **ASUS AFUDOS** (Mise à jour du BIOS en mode DOS via une disquette de boot.)
2. **ASUS CrashFree BIOS 2** (Mise à jour du BIOS via une disquette bootable ou le CD de support de la carte mère quand le BIOS plante ou devient corrompu.)
3. **ASUS Update** (Mise à jour du BIOS en environnement Windows®)

Reportez-vous aux sections correspondantes pour plus de détails sur ces utilitaires.



---

Sauvegardez une copie du BIOS original de la carte mère sur une disquette bootable au cas où vous devriez restaurer le BIOS. Copiez le BIOS original en utilisant ASUS Update ou ASUS AFUDOS.

---

### 4.1.1 Créer une disquette bootable

1. Procédez selon l'une des méthodes suivantes pour créer une disquette bootable.

#### Sous DOS

- a. Insérez une disquette de 1.44 Mo dans le lecteur.
- b. Au prompt tapez: `format A: /s` puis pressez <Entrée>.

#### Sous Windows® XP

- a. Insérez une disquette de 1.44 Mo dans le lecteur.
- b. Cliquez sur **Démarrer** puis **Poste de travail**.
- c. Sélectionnez l'icône du lecteur de disquette.
- d. Cliquez sur **Fichier** puis choisissez **Formater**. Une fenêtre de formatage, **Formater disquette 3.5"**, apparaît.
- e. Sous Windows™ XP, choisissez **Créer une disquette de démarrage MS-DOS** dans les options de formatage puis cliquez sur **Formater**.

### Sous Windows® 2000

Pour créer un ensemble de disquettes bootables sous Windows® 2000

- a. Insérez une disquette vierge et formatée de 1.44 Mo dans le lecteur.
  - b. Insérez le CD de Windows® 2000 CD dans le lecteur optique.
  - c. Cliquez sur **Démarrer** puis sur **Exécuter**.
  - d. Dans le champ vide, tapez  
`D:\bootdisk\makeboot a:`  
en considérant que D: est votre lecteur optique.
  - e. Appuyez sur <Entrée>, puis suivez les instructions qui apparaissent à l'écran pour continuer.
2. Copiez le fichier d'origine (ou le plus récent) du BIOS de la carte mère sur la disquette bootable.

## 4.1.2 Utilitaire AFUDOS

AFUDOS vous permet de mettre à jour le BIOS sous DOS en utilisant une disquette bootable contenant le BIOS à jour. Cet utilitaire vous permet aussi de copier le BIOS actuel afin d'en faire une sauvegarde si le BIOS venait à échouer ou à être corrompu durant la mise à jour.

### Copier le BIOS actuel

Pour copier le BIOS actuel en utilisant AFUDOS:



- Vérifiez que la disquette n'est pas protégée en écriture et contient au moins 1024 Ko d'espace libre pour sauvegarder le fichier.
- Les écrans de BIOS suivants sont présentés à titre d'exemple. Il se peut que vous n'ayez pas exactement les mêmes informations à l'écran.

1. Copiez AFUDOS (afudos.exe) depuis le CD de support vers la disquette bootable créée plus tôt.
2. Démarrez en mode DOS puis au prompt tapez:

```
afudos /o[filename]
```

où [filename] est un nom de fichier assigné par l'utilisateur de longueur inférieure à 8 caractères alpha-numériques pour le nom principal, et trois caractères pour l'extension.

```
A:\>afudos /oOLDBIOS1.rom
```

Nom du fichier

Nom de l'extension

3. Pressez <Entrée>. L'utilitaire copie le BIOS actuel vers la disquette.

```
A:\>afudos /oOLDBIOS1.rom
AMI Firmware Update Utility - Version 1.19(ASUS V2.07(03.11.24BB))
Copyright (C) 2002 American Megatrends, Inc. All rights reserved.
  Reading flash ..... done
  Write to file..... ok
A:\>
```

L'utilitaire revient au prompt DOS après avoir copié le fichier BIOS.

## Mise à jour du BIOS

Pour mettre à jour le BIOS avec AFUDOS:

1. Visitez le site web ASUS ([www.asus.com](http://www.asus.com)) et téléchargez le fichier BIOS le plus récent pour votre carte mère. Enregistrez le BIOS sur une disquette bootable.



---

Ecrivez le nom du BIOS sur une feuille de papier. Vous devrez saisir le nom exact du BIOS au prompt DOS.

---

2. Copiez AFUDOS (afudos.exe) depuis le CD de support sur la disquette bootable.
3. Bootez en mode DOS, puis au prompt tapez:

```
afudos /i[filename]
```

où [filename] est le nom du BIOS original ou du BIOS le plus récent présent sur la disquette.

```
A:\>afudos /iA8N32SLI.ROM
```

4. L'utilitaire vérifie le fichier et commence à mettre le BIOS à jour.

```
A:\>afudos /iA8N32SLI.ROM
AMI Firmware Update Utility - Version 1.19(ASUS V2.07(03.11.24BB))
Copyright (C) 2002 American Megatrends, Inc. All rights reserved.

WARNING!! Do not turn off power during flash BIOS
Reading file ..... done
Reading flash ..... done

Advance Check .....
Erasing flash ..... done
Writing flash ..... 0x0008CC00 (9%)
```



---

N'éteignez pas le système et ne le réinitialisez pas lors de la mise à jour du BIOS pour éviter toute erreur de boot !

---

5. L'utilitaire revient au prompt DOS une fois la mise à jour du BIOS finie. Rebootez le système depuis le disque dur.

```
A:\>afudos /iA8N32SLI.ROM
AMI Firmware Update Utility - Version 1.19(ASUS V2.07(03.11.24BB))
Copyright (C) 2002 American Megatrends, Inc. All rights reserved.

WARNING!! Do not turn off power during flash BIOS
Reading file ..... done
Reading flash ..... done

Advance Check .....
Erasing flash ..... done
Writing flash ..... done
Verifying flash .... done

Please restart your computer

A:\>
```



### 4.1.3 Utilitaire ASUS CrashFree BIOS 2

ASUS CrashFree BIOS 2 est un outil de récupération automatique qui permet de récupérer le fichier du BIOS lorsqu'il est défectueux ou qu'il est corrompu lors d'une mise à jour. Vous pouvez mettre à jour un BIOS corrompu en utilisant le CD de support de la carte mère ou la disquette qui contient le BIOS à jour.



- Préparez le CD de support de la carte mère ou la disquette contenant le BIOS mis à jour avant d'utiliser cet utilitaire.
- Vérifiez que vous avez bien renommé le fichier BIOS sur la disquette en **A8N32SLI.ROM**.

#### Récupérer le BIOS depuis une disquette

Pour récupérer le BIOS depuis une disquette:

1. Allumez le système.
2. Insérez la disquette contenant le BIOS original ou mis à jour dans son lecteur.
3. L'utilitaire affiche le message suivant et vérifie automatiquement la disquette à la recherche du fichier BIOS original ou mis à jour.

```
Bad BIOS checksum. Starting BIOS recovery...  
Checking for floppy...
```

Une fois trouvé, l'utilitaire lit le BIOS et commence à flasher le BIOS corrompu.

```
Bad BIOS checksum. Starting BIOS recovery...  
Checking for floppy...  
Floppy found!  
Reading file "A8N32SLI.ROM". Completed.  
Start flashing...
```



**N'ETEIGNEZ PAS** le système et ne le redémarrez pas lors de la mise à jour du BIOS ! Vous provoqueriez une défaillance de démarrage.

4. Redémarrez le système une fois que l'utilitaire a fini la mise à jour.

## Récupérer le BIOS depuis le CD de support

Pour récupérer le BIOS depuis le CD de support :

1. Enlevez toute disquette du lecteur de disquettes, puis allumez le système.
2. Insérez le CD de support dans le lecteur optique.
3. L'utilitaire affiche le message suivant et vérifie la présence du fichier BIOS sur la disquette.

```
Bad BIOS checksum. Starting BIOS recovery...
Checking for floppy...
```

Aucune disquette n'étant trouvée, l'utilitaire ira automatiquement chercher le BIOS dans le lecteur. L'utilitaire commence alors à mettre à jour le BIOS. Il met ensuite à jour le fichier BIOS corrompu.

```
Bad BIOS checksum. Starting BIOS recovery...
Checking for floppy...
Floppy not found!
Checking for CD-ROM...
CD-ROM found!
Reading file "A8N32SLI.ROM". Completed.
Start flashing...
```



---

N'ETEIGNEZ PAS le système et ne le redémarrez pas lors de la mise à jour du BIOS ! Vous provoqueriez une défaillance de démarrage.

---

4. Redémarrez le système une fois que l'utilitaire a terminé la mise à jour..



---

Le fichier BIOS récupéré n'est peut-être pas le plus récent pour cette carte mère. Visitez le site Web ASUS ([www.asus.com](http://www.asus.com)) pour télécharger le dernier fichier BIOS.

---

## 4.1.4 Utilitaire ASUS EZ Flash

ASUS EZ Flash vous permet de mettre à jour votre BIOS sans avoir besoin de booter sur une disquette bootable, ni d'utiliser un utilitaire DOS. EZ Flash est intégré à la puce du BIOS; il est accessible en pressant <Alt> + <F2> lors du Power-On Self Tests (POST).

Pour mettre à jour le BIOS en utilisant EZ Flash:

1. Visitez le site web ASUS ([www.asus.com](http://www.asus.com)) pour télécharger le BIOS le plus récent pour cette carte mère et renommez-le en **A8N32SLI.ROM**.
2. Enregistrez ce BIOS sur une disquette puis redémarrez le système
3. Pressez <Alt> + <F2> lors du POST pour afficher l'écran suivant.

```
EZFlash starting BIOS update
Checking for floppy...
```

4. Insérez la disquette qui contient le fichier BIOS dans le lecteur de disquettes. Lorsque le bon fichier BIOS est trouvé, EZ Flash commence à mettre à jour le BIOS et redémarre automatiquement le système une fois le processus terminé

```
EZFlash starting BIOS update
Checking for floppy...
Floppy found!
Reading file "A8N32SLI.rom". Completed.
Start erasing.....|
Start programming...|
Flashed successfully. Rebooting.
```



- NE PAS éteindre ou redémarrer l'ordinateur pendant la mise à jour du BIOS. Vous provoqueriez une défaillance du système lors du boot !
- Un message d'erreur "Floppy not found!" apparaît si aucune disquette n'est trouvée. Un message d'erreur "A8N32SLI.ROM not found!" apparaît si le bon fichier BIOS n'est pas trouvé sur la disquette. Assurez-vous que vous avez bien renommé le BIOS en A8N32SLI.ROM.

## 4.1.5 Utilitaire ASUS Update

ASUS Update est un utilitaire qui vous permet de gérer, sauvegarder et mettre à jour le BIOS de la carte mère sous un environnement Windows®. ASUS Update permet de:

- Sauvegarder le BIOS en cours
- Télécharger le BIOS le plus récent depuis l'Internet
- Mettre à jour le BIOS depuis un fichier BIOS à jour
- Mettre à jour le BIOS depuis l'Internet, et
- Voir les informations de version du BIOS.

Cet utilitaire est disponible sur le CD de support fourni avec la carte mère.



---

ASUS Update nécessite une connexion Internet via un réseau ou via un Fournisseur d'Accès Internet (FAI).

---

### Installer ASUS Update

Pour installer ASUS Update:

1. Insérez le CD de support dans le lecteur CD. Le menu **Drivers** apparaît.
2. Cliquez sur l'onglet **Utilities**, puis cliquez sur **Install ASUS Update VX.XX.XX**.
3. ASUS Update est installé sur votre système.



---

Quittez toutes les applications Windows® avant de mettre à jour le BIOS en utilisant cet utilitaire.

---

## Mise à jour du BIOS depuis l'Internet

Pour mettre à jour le BIOS depuis l'Internet:

1. Lancez l'utilitaire depuis Windows en cliquant sur **Démarrer** > **Programmes** > **ASUS** > **ASUSUpdate** > **ASUSUpdate**. Le menu principal d'ASUS Update apparaît.

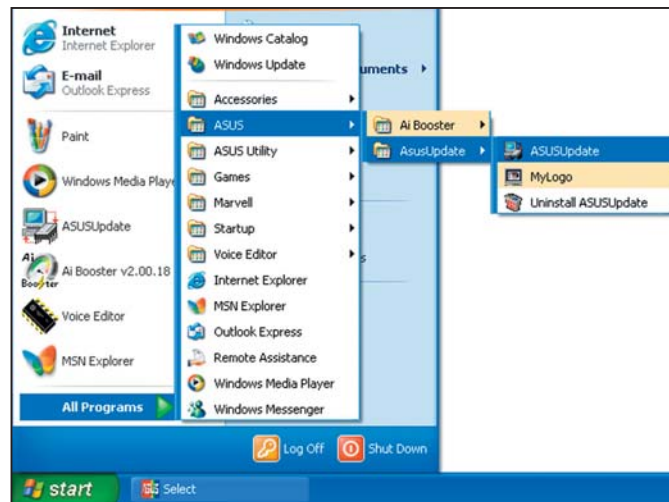

2. Choisissez **Update BIOS from the Internet** (Mettre à jour à partir d'Internet) dans le menu déroulant puis cliquez sur **Next** (Suivant).
3. Choisissez le site FTP ASUS le plus proche de chez vous ou cliquez sur **Auto Select**. (Sélection automatique) Cliquez sur **Next** (Suivant).

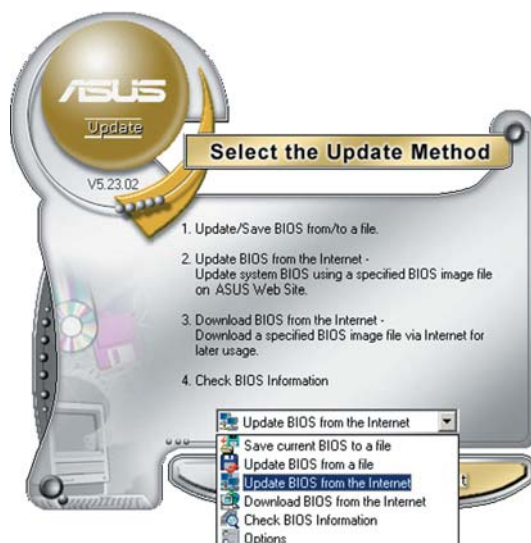

4. Depuis le site FTP choisissez la version du BIOS à télécharger puis cliquez sur **Next** (Suivant).
5. Suivez les instructions à l'écran pour terminer la mise à jour.



ASUS Update est capable de se mettre à jour depuis l'Internet. Mettez toujours à jour l'utilitaire pour bénéficier de toutes ses fonctions.



## Mise à jour du BIOS grâce à un fichier BIOS

Pour effectuer cette mise à jour:

1. Lancez ASUS Update depuis le bureau de Windows® en cliquant sur **Démarrer > Programmes > ASUS > ASUSUpdate > ASUSUpdate**. La fenêtre principale d'ASUS Update apparaît.
2. Choisissez **Update BIOS from a file** (Mettre à jour à partir d'un fichier) dans le menu déroulant puis cliquez sur **Next** (Suivant).

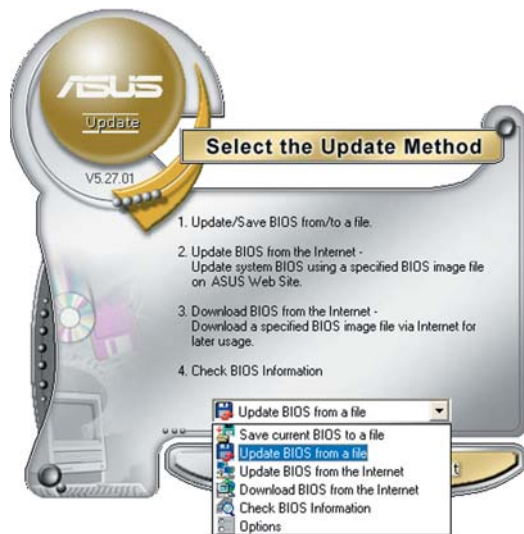

3. Localisez le fichier BIOS dans la fenêtre **Open** (Ouvrir) puis cliquez sur **Save** (Sauvegarder).
4. Suivez les instructions à l'écran pour terminer la mise à jour.

## 4.2 Le Setup du BIOS

Cette carte mère dispose d'une puce firmware programmable que vous pouvez mettre à jour en utilisant l'utilitaire fourni décrit au chapitre "4.1 Gérer et mettre à jour votre BIOS."

Utilisez le Setup du BIOS lorsque vous installez la carte mère, si vous souhaitez reconfigurer le système, ou lorsque vous y êtes invité par le message "Run Setup". Cette section vous explique comment configurer votre système avec cet utilitaire.

Même si vous n'êtes pas invité à entrer dans le BIOS, vous pourrez changer la configuration de votre ordinateur par la suite. Par exemple, vous pouvez activer la fonction Mot de passe ou modifier les paramètres de la gestion de l'alimentation. Pour ce faire, vous devez reconfigurer votre système en utilisant le Setup du BIOS de sorte que votre ordinateur prenne en compte ces modifications et les enregistre dans la mémoire CMOS RAM.

Le firmware de la carte mère stocke l'utilitaire Setup. Quand vous démarrez l'ordinateur, le système vous offre la possibilité d'exécuter ce programme. Pressez <Suppr> durant le POST (Power-On Self Test) pour entrer dans le BIOS, sinon, le POST continue ses tests.

Si vous voulez entrer dans le BIOS après le POST, redémarrez le système en appuyant sur <Ctrl+Alt+Suppr>, ou en pressant le bouton de reset sur le boîtier. Vous pouvez aussi redémarrer en éteignant puis en rallumant le système. Mais choisissez cette méthode uniquement si les deux autres ont échoué.

Le Setup du BIOS a été conçu pour être le plus simple possible à utiliser. Il s'agit d'un programme composé de menus, ce qui signifie que vous pouvez vous déplacer dans les différents sous-menus et faire vos choix parmi les options prédéterminées.



- 
- Les paramètres par défaut du BIOS de cette carte mère conviennent à la plupart des utilisations leur permettant d'assurer des performances optimales. Si le système devient instable après avoir modifié un paramètre du BIOS, chargez les paramètres par défaut pour retrouver compatibilité et stabilité. Choisissez **Load Default Settings** dans **Exit Menu**. Voir section 4.7 "Exit Menu (menu de sortie)
  - Les écrans de BIOS montrés dans cette section ne sont que des exemples et ne correspondront peut-être pas à ceux que vous aurez à l'écran.
  - Visitez le site web ASUS ([www.asus.com](http://www.asus.com)) pour télécharger le BIOS le plus récent pour cette carte mère.
-



## 4.2.1 L'écran de menu du BIOS

Eléments du menu    Barre du menu    Champs de configuration    Aide générale

The screenshot shows the BIOS Setup Utility interface. At the top is a blue menu bar with options: Main, Advanced, Power, Boot, Exit. The main area is divided into three sections: 1. A list of menu items on the left, including System Date, System Time, Legacy Diskette A, Language, IDE configurations, and System Information. 2. Configuration fields in the center showing system date, time, and IDE status. 3. A help section on the right explaining navigation keys like [ENTER], [TAB], [SHIFT-TAB], [+], [-], arrow keys, Tab, F1, F10, and ESC. A footer at the bottom reads 'V00.00 (C) Copyright 1985-2004, American Megatrends, Inc.'.

Sous-menus des éléments    Touches de navigation

## 4.2.2 Barre du menu

En haut de l'écran se trouve une barre du menu avec les choix suivants:

<b>Main</b>	Pour modifier la configuration de base du système
<b>Advanced</b>	Pour modifier les fonctions avancées
<b>Power</b>	Pour modifier la configuration Advanced Power Management (APM)
<b>Boot</b>	Pour modifier la configuration de boot
<b>Exit</b>	Pour choisir les options de sortie et charger les paramètres par défaut

Pour sélectionner un élément de la barre de menu, pressez les flèches droite ou gauche sur le clavier jusqu'à ce que l'élément désiré soit surligné.

## 4.2.3 Touches de navigation

En bas à droite d'un écran de menu se trouvent les touches de navigation. Utilisez-les pour naviguer dans ce menu et changer des paramètres.



Ces touches peuvent varier d'un menu à l'autre.



## 4.2.4 Eléments du menu

L'élément surligné dans la barre du menu affiche les éléments spécifiques à ce menu. Par exemple, sélectionner **Main** affiche les éléments du menu principal.

Les autres éléments (Advanced, Power, Boot, et Exit) de la barre de menu ont leurs propres menus.



Eléments du menu principal

## 4.2.5 Sous-menus des éléments

Un triangle plein précède les éléments contenant un sous-menu. Pour afficher le sous-menu, choisissez l'élément et pressez <Entrée>.

## 4.2.6 Champs de configuration

Ces champs montrent les valeurs des éléments de menu. Si un élément est configurable par l'utilisateur, vous pouvez changer la valeur de cet élément dans le champ opposé. Vous ne pouvez pas sélectionner un élément qui n'est pas configurable par l'utilisateur.

Les champs configurables sont mis entre crochets; ils sont surlignés lorsque sélectionnés. Pour modifier la valeur d'un champ, sélectionnez-le et pressez sur <Entrée> pour afficher une liste d'options. Se référer à la section "4.2.7 Fenêtre Pop-up".

## 4.2.7 Fenêtre Pop-up

Choisissez un élément du menu, puis pressez <Entrée> pour afficher une fenêtre pop-up contenant les options de configuration pour cet élément

## 4.2.8 Barre de défilement

Une barre de défilement apparaît à droite de l'écran de menu lorsque tous les éléments ne peuvent être affichés à l'écran. Utilisez les flèches haut/bas ou Pg suiv/Pg préc. pour faire défiler.

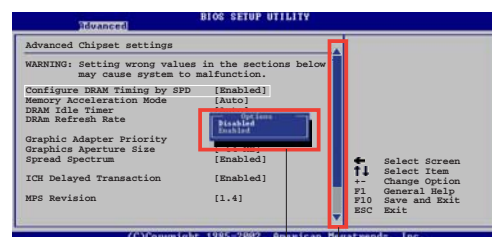

Fenêtre pop-up

Barre de défilement

## 4.2.9 Aide générale

En haut à droite de l'écran de menu se trouve une brève description de l'élément sélectionné.

## 4.3 Main menu (Menu principal)

Quand vous entrez dans le Setup du BIOS, l'écran suivant apparaît, vous donnant un aperçu des informations système principales.



Reportez-vous à la section 4.2.1 "L'écran de menu BIOS" pour plus d'informations sur l'écran de menu et la manière d'y naviguer.

```
BIOS SETUP UTILITY
Main  Advanced  Server  Security  Boot  Exit

System Date          [Mon, 06/27/05]
System Time          [08:52:30]
Legacy Diskette A    [1.44 MB, 3.5 in.]
Language             [English]

▶ Primary IDE Master [Not Detected]
▶ Primary IDE Slave [Not Detected]
▶ Secondary IDE Master [Not Detected]
▶ Secondary IDE Slave [Not Detected]
▶ Third IDE Master [Not Detected]
▶ Fourth IDE Master [Not Detected]
▶ Fifth IDE Master [Not Detected]
▶ Sixth IDE Master [Not Detected]
▶ IDE Configuration

▶ System Information

Use [ENTER], [TAB] or [SHIFT-TAB] to
select a field.

Use [+] or [-] to
configure system Date.

→← Select Screen
↑↓ Select Item
+- Change Field
Tab Select Field
F1 General Help
F10 Save and Exit
ESC Exit

V00.00 (C)Copyright 1985-2004, American Megatrends, Inc.
```

### 4.3.1 System Date [Day xx/xx/xx]

Réglez la date du système.

### 4.3.2 System Time [xx:xx:xx]

Réglez l'heure du système.

### 4.3.3 Legacy Diskette A [1.44M, 3.5 in.]

Détermine le type de lecteur de disquette installé Options de configuration :  
[Disabled] [360K, 5.25 in.] [1.2M, 5.25 in.] [720K, 3.5 in.] [1.44M, 3.5 in.] [2.88M, 3.5 in.]

### 4.3.4 Language [English]

Sélectionne la langue du BIOS.

Configuration options: [Français] [German] [English]

## 4.3.5 Primary, Secondary, Third, Fourth, Fifth, and Sixth IDE Master/Slave

En entrant dans le Setup, le BIOS détecte la présence des périphériques IDE. Il y a un sous-menu distinct pour chaque périphérique IDE. Choisissez un élément et pressez sur <Entrée> pour afficher ses informations

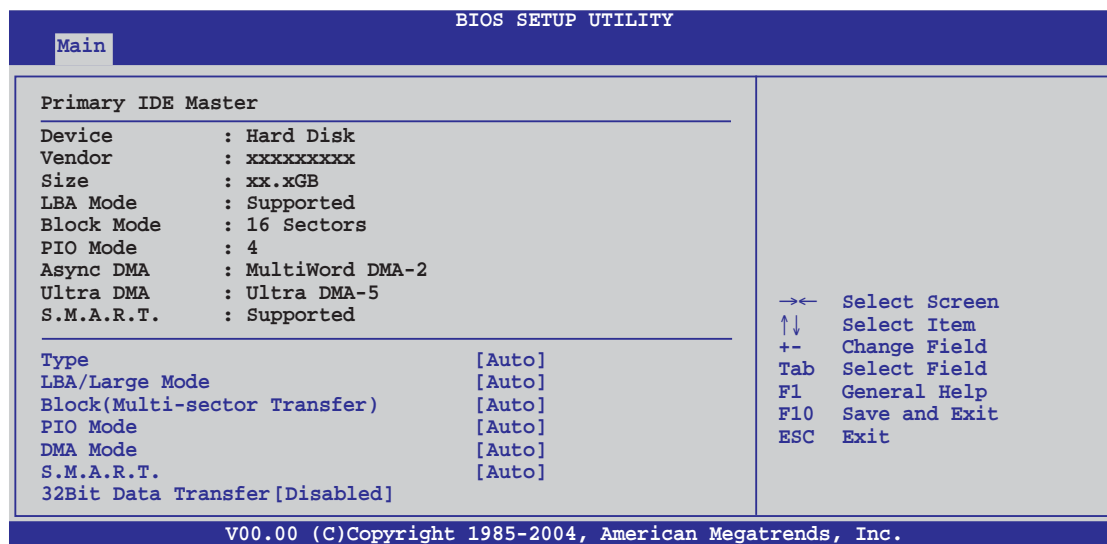

Le BIOS détecte automatiquement les valeurs des éléments grisés (Device, Vendor, Size, LBA Mode, Block Mode, PIO Mode, Async DMA, Ultra DMA, et SMART monitoring). Ces valeurs ne sont pas configurables par l'utilisateur. Ces éléments affichent N/A si aucun périphérique IDE n'est installé dans le système

### Type [Auto]

Sélectionne le type de disque IDE. Sur Auto, cet élément permet une sélection automatique du périphérique IDE approprié. Choisissez CDROM si vous configurez spécifiquement un lecteur CD-ROM. Choisissez [ARMD] (ATAPI Removable Media Device) si votre périphérique est un ZIP, LS-120, ou MO. Options de configuration : [Not Installed] [Auto] [CDROM] [ARMD]

### LBA/Large Mode [Auto]

Active ou désactive le mode LBA. Passer sur Auto active le mode LBA si le périphérique supporte ce mode, et s'il n'a pas été formaté précédemment avec mode LBA désactivé. Options de configuration : [Disabled] [Auto]

### Block (Multi-sector Transfer) M [Auto]

Active ou désactive les transferts multi-secteurs. Configuré sur Auto, les transferts de données vers et depuis le périphérique se feront par plusieurs secteurs à la fois, si le périphérique supporte la fonction de transfert multi-secteurs. Sur [Disabled], les transferts de données vers et depuis le périphérique se feront secteur par secteur. Options de configuration: [Disabled] [Auto]

### **PIO Mode [Auto]**

Sélectionne le mode PIO.

Options de configuration : [Auto] [0] [1] [2] [3] [4]

### **DMA Mode [Auto]**

Sélectionne le mode DMA. Options de configuration : [Auto] [SWDMA0] [SWDMA1] [SWDMA2] [MWDMA0] [MWDMA1] [MWDMA2] [UDMA0] [UDMA1] [UDMA2] [UDMA3] [UDMA4] [UDMA5] [UDMA6]

### **SMART Monitoring [Auto]**

Active ou désactive la technologie SMART (Smart Monitoring, Analysis, and Reporting Technology). Options de configuration : [Auto] [Disabled] [Enabled]

### **32Bit Data Transfer [Enabled]**

Active ou désactive les transferts de données 32-bits.

Options de configuration : [Disabled] [Enabled]

## 4.3.6 IDE Configuration

Les éléments de ce menu vous permettent de modifier ou de régler la configuration des périphériques IDE installés dans le système. Choisissez un élément et pressez <Entrée> si vous voulez le configurer..

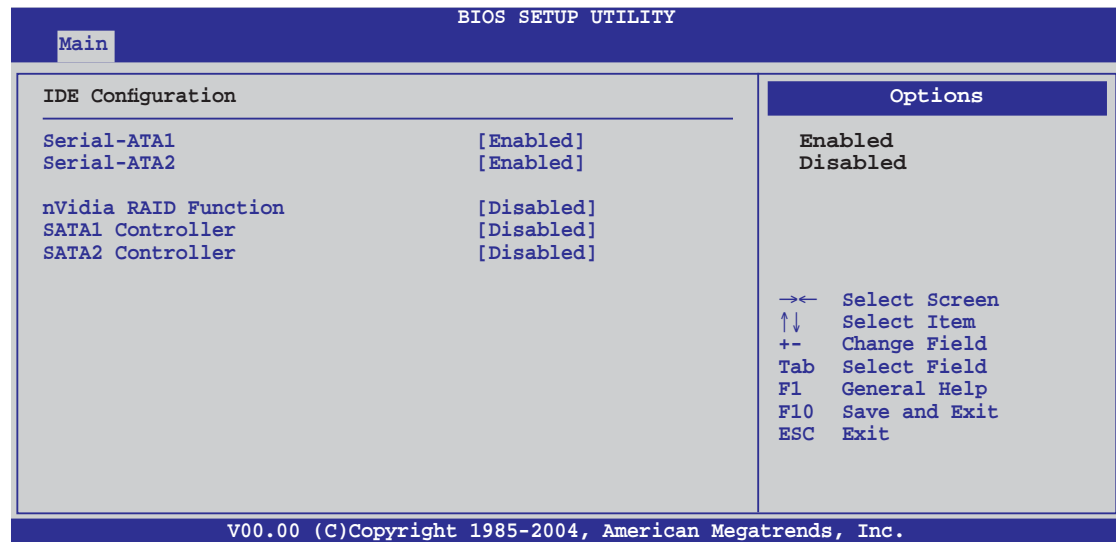

### Serial-ATA1 [Enabled]

### Serial-ATA2 [Enabled]

Active ou désactive les connecteurs ATA.

Options de configuration : [Enabled] [Disabled]

### nVidia RAID Function [Disabled]

Active ou désactive la fonction nVidia RAID.

Options de configuration : [Disabled] [Enabled]

### SATA1 Controller [Disabled]

### SATA2 Controller [Disabled]

Active ou désactive le contrôleur SATA embarqué.

Options de configuration : [Disabled] [Enabled]



Les éléments **SATA1/SATA2 Controller** ne sont configurables par l'utilisateur seulement quand l'élément nVidia RAID Function est activé.

## 4.3.7 System Information

Ce menu vous donne un aperçu des spécifications générales du système. Le BIOS détecte automatiquement les éléments de ce menu.

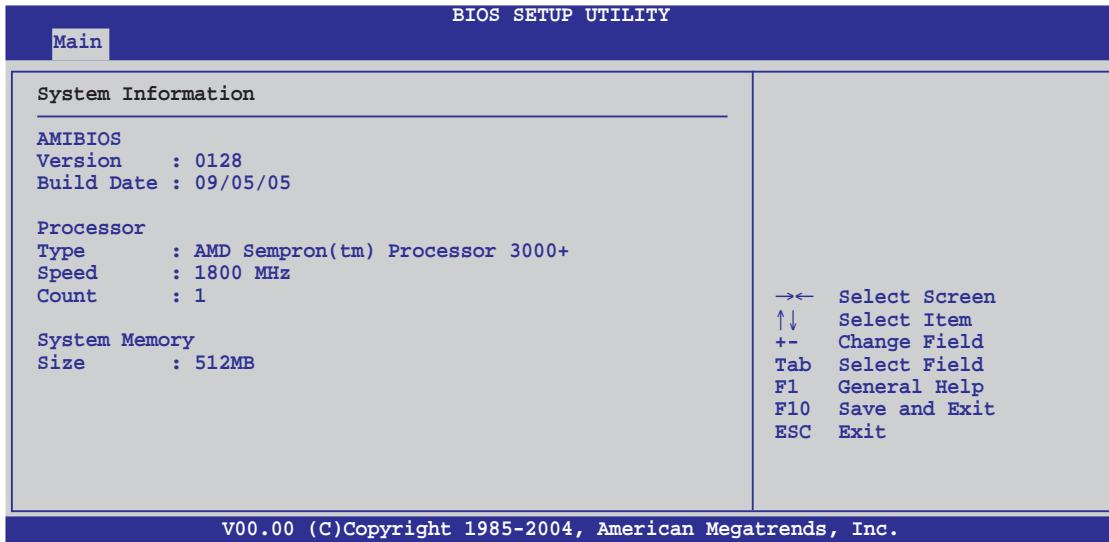

### AMI BIOS

Affiche les informations auto-détectées du BIOS.

### Processor

Affiche les spécifications auto-détectées du CPU..

### System Memory

Affiche la mémoire système totale, auto-détectée, disponible et utilisable.

## 4.4 Advanced menu (menu avancé)

Les éléments du menu Advanced menu vous permettent de modifier les paramètres du CPU et d'autres composants système



Prenez garde en changeant les paramètres du menu Advanced . Des valeurs incorrectes risquent d'entraîner un mauvais fonctionnement du système..

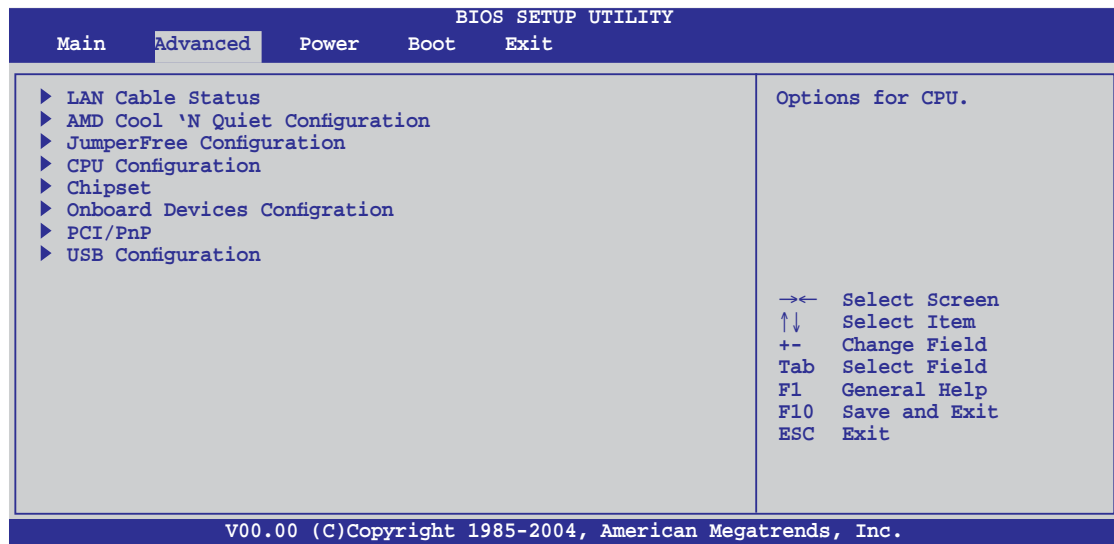

### 4.4.1 LAN Cable Status

Ce menu affiche l'état du câble LAN (Local Area Network) connecté au port LAN (RJ-45).

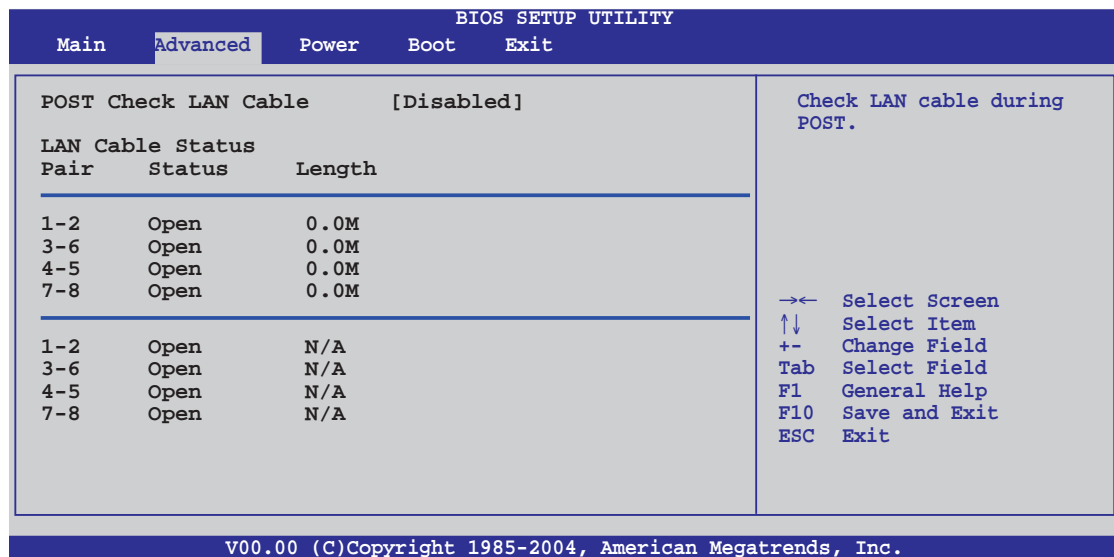

#### POST Check LAN Cable [Disabled]

Active ou désactive la vérification du LAN lors du POST. Quand celle-ci est activée, le menu rapporte les erreurs ou court-circuits des câbles, et affiche le point (longueur) où l'erreur ou le court-circuit a été détecté. Options de configuration : [Disabled] [Enabled]

## 4.4.2 AMD Cool N' Quiet Configuration

Les éléments de ce menu vous permettent d'activer la fonction AMD Cool N' Quiet.

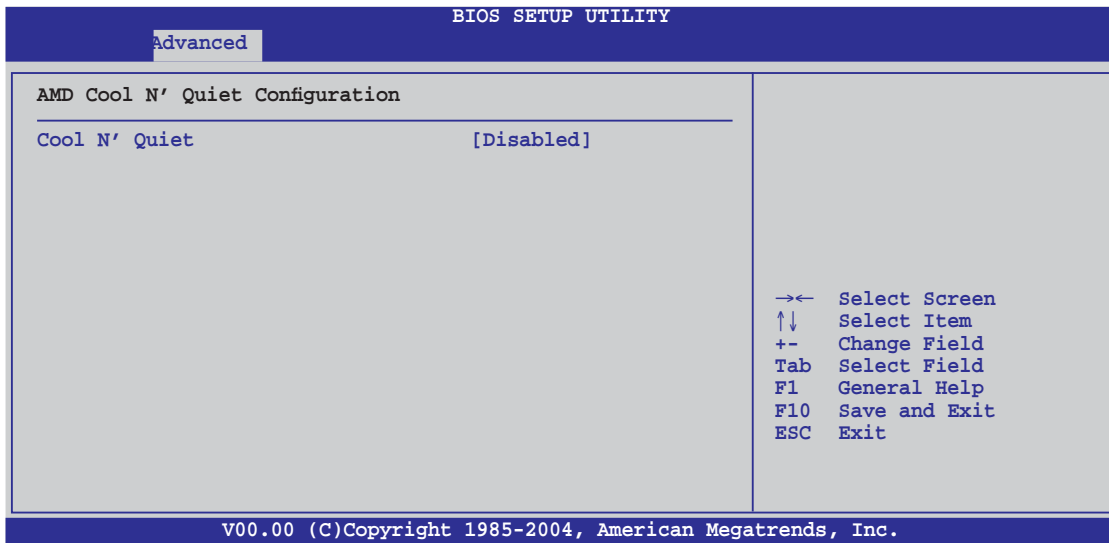

### Cool 'n' Quiet [Enabled]

Vous permet d'activer ou de désactiver la fonction AMD Cool 'n' Quiet™. Options de configuration: [Enabled] [Disabled]

## 4.4.3 JumperFree Configuration

Les éléments de ce menu vous permettent de configurer les fréquences et le voltage du système.

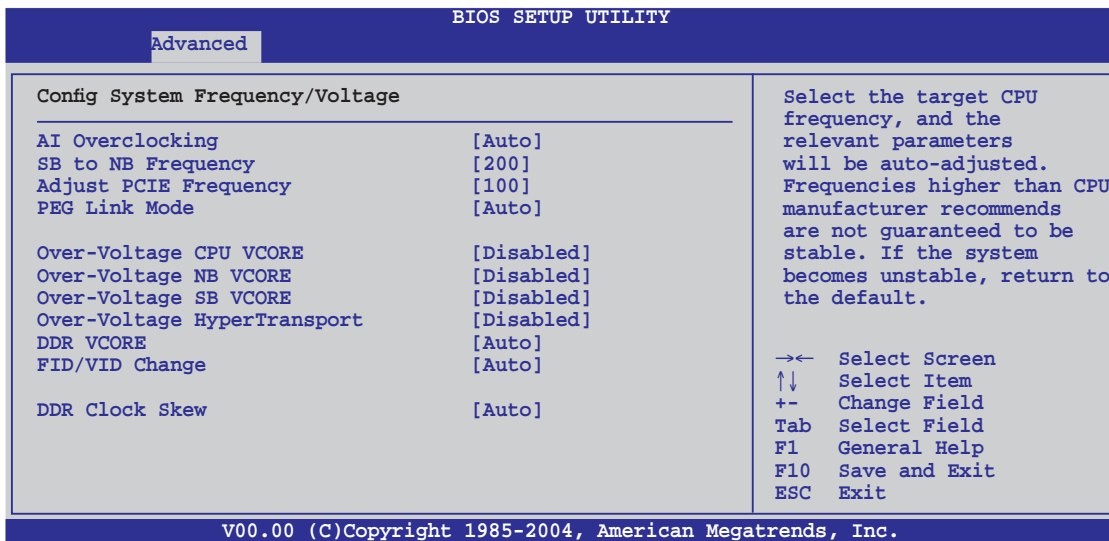

### AI Overclocking [Auto]

Permet de choisir les options d'overclocking vous permettant d'obtenir la fréquence interne du CPU désirée. Sélectionnez une des options de configurations pré-établies.



## Paramètres AI Overclocking

Paramètres	Description
<b>Manual</b>	Permet de définir chaque paramètre d'overclocking
<b>Auto</b>	Charge les paramètres optimaux pour le système.
<b>Standard</b>	Charge les paramètres par défaut du système.
<b>AI Overclock</b>	Charge des profils d'overclocking avec des paramètres optimaux afin d'assurer la stabilité du système lors de l'overclocking.
<b>AI N.O.S.</b>	La fonction AI N.O.S. (ASUS AI Non-delay Overclocking System) détecte intelligemment la charge système et augmente automatiquement les performances du système pour les tâches qui nécessitent le plus de ressources.

### CPU FSB Frequency [XXX]

Indique la fréquence envoyée par le générateur de fréquence au bus système et au bus PCI. La fréquence du BUS (fréquence externe) multipliée par le bus est égale à la vitesse du CPU. La valeur de cet élément est auto détecté par le BIOS. Les valeurs s'échelonnent de 200 à 400.



L'élément **CPU FSB Frequency** apparaît seulement quand l'élément AI Overclocking est défini sur **Manual**.

### Overclock Options [Overclock XX%]

Permet d'overclocker la vitesse du CPU grâce aux valeurs prédéfinies. Options de configuration : [Overclock 1%] [Overclock 3%] [Overclock 5%] [Overclock 8%] [Overclock 10%]



L'élément **Overclock Options** apparaît seulement quand l'élément AI Overclocking est défini sur **Overclock Profile**.

### N.O.S. [Overclock XX%]

Permet de sélectionner le pourcentage maximum d'overclocking quand AI N.O.S. est activé. Options de configuration : [Overclock 1%] [Overclock 3%] [Overclock 5%] [Overclock 8%] [Overclock 10%]



L'élément **N.O.S.** apparaît uniquement quand l'élément AI Overclocking est défini sur **AI N.O.S.**

### SB to NB Overclock [Auto]

Options de configuration : [Auto] [Manual]

### Adjust PCIE Frequency [100]

Permet d'ajuster la fréquence PCIE. Utilisez [+] ou [-] pour configurer l'heure système.

### **PEG Link Mode [Auto]**

Cette option peut accroître considérablement les performances du PEG. Si le système devient instable, définissez l'élément sur [Normal] ou [Auto] pour revenir à un mode sans échec.

### **Over-Voltage CPU VCORE [Disabled]**

Quand cet élément est activé, l'écart de tension du CPU VCORE passe alors à 200mV.

Options de configuration : [Disabled] [Enabled]

### **Over-Voltage NB VCORE [Disabled]**

Quand cet élément est activé, le voltage passe de +1.2 V à +1.3 V.

Options de configuration : [Disabled] [Enabled]

### **Over-Voltage SB VCORE [Disabled]**

Quand cet élément est activé, le voltage passe de +1.5 V à +1.6 V.

Options de configuration : [Disabled] [Enabled]

### **Over-Voltage HyperTransport [Disabled]**

Quand cet élément est activé, le voltage passe de +1.2 V à +1.3 V.

Options de configuration : [Disabled] [Enabled]

### **DDR VCORE [Auto]**

Permet de définir le voltage du DDR VCORE.

Options de configuration : [Auto] [2.60V] [2.65V] [2.70V] [2.75V] [2.80V] [2.85V] [2.90V] [2.95V] [3.00V] [3.05V] [3.10V] [3.15V] [3.20V]

### **FID/VID Change [Auto]**

Permet la configuration automatique ou manuelle du multiplicateur de fréquence du CPU et son voltage.

Options de configuration : [Auto] [Manual]



---

Les éléments **Processor Frequency Multiplier** et **Processor Voltage** apparaissent seulement quand l'élément **FID/VID Change** est défini sur **Manual**.

---

### **Processor Frequency Multiplier [8X]**

Configure le multiplicateur de fréquence du CPU.

Options de configuration : [6X] [6.5X] [7X] [7.5X] [8X] [8.5X] [9X]  
[9.5X][10X]

### **Processor Voltage [1.425V]**

Sélectionne le voltage du CPU VCORE.

Configuration options: [1.000 V] ~ [1.5625 V]

### **DDR Clock Skew [Auto]**

Sélectionne le skew de la fréquence DDR.

Configuration options: [Auto] [Advanced 150ps] [Advanced 300ps]  
[Advanced 450ps] [Advanced 600ps] [Advanced 750ps]  
[Advanced 900ps] [Delay 150ps] [Delay 300ps] [Delay 450ps]  
[Delay 600ps] [Delay 750ps] [Delay 900ps]

## 4.4.4 CPU Configuration

Les éléments de ce menu affichent les informations relatives au CPU, détectées automatiquement par le BIOS.

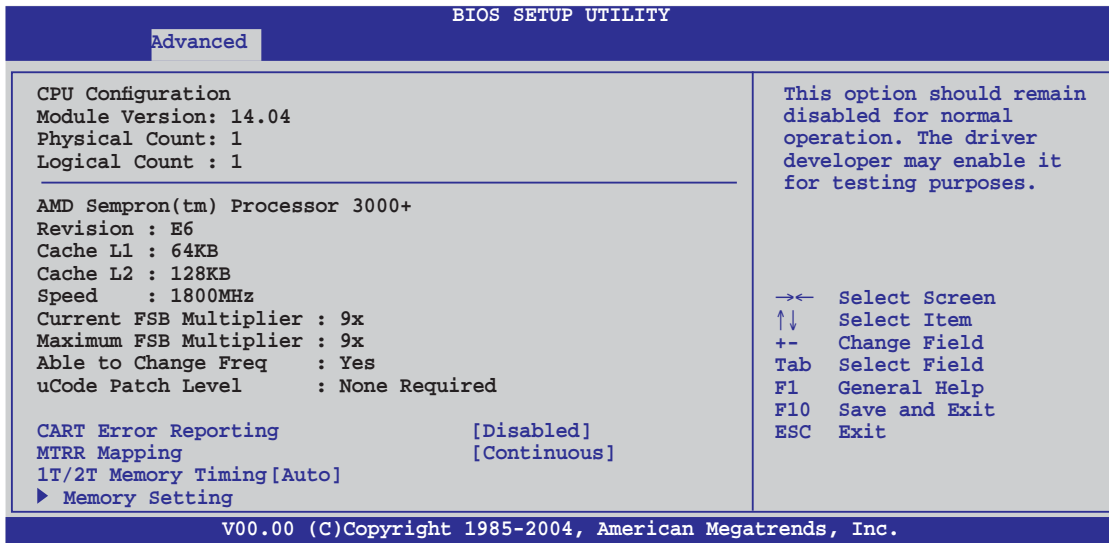

The screenshot shows the BIOS Setup Utility interface. At the top, it says "BIOS SETUP UTILITY" and "Advanced". The main content is divided into two columns. The left column displays CPU configuration details: "CPU Configuration", "Module Version: 14.04", "Physical Count: 1", "Logical Count : 1", "AMD Sempron(tm) Processor 3000+", "Revision : E6", "Cache L1 : 64KB", "Cache L2 : 128KB", "Speed : 1800MHz", "Current FSB Multiplier : 9x", "Maximum FSB Multiplier : 9x", "Able to Change Freq : Yes", "uCode Patch Level : None Required", "CART Error Reporting [Disabled]", "MTRR Mapping [Continuous]", "1T/2T Memory Timing [Auto]", and "Memory Setting" (indicated by a right-pointing arrow). The right column contains a warning: "This option should remain disabled for normal operation. The driver developer may enable it for testing purposes." Below the warning is a legend for navigation keys: "→← Select Screen", "↑↓ Select Item", "+- Change Field", "Tab Select Field", "F1 General Help", "F10 Save and Exit", and "ESC Exit". At the bottom, it says "V00.00 (C)Copyright 1985-2004, American Megatrends, Inc."

### GART Error Checking [Disabled]

Active ou désactive la vérification d'erreur GART à des fins de tests.  
Options de configuration : [Disabled] [Enabled]

### MTRR Mapping [Continuous]

Détermine la méthode à utiliser pour le processeur de programmation MTRRs quand il utilise plus de 4 Go de mémoire système. Options de configuration : [Continuous] [Discrete]

### 1T/2T Memory Timing [Auto]

Définit le timing de la mémoire. Options de configuration : [Auto] [1T] [2T]

### Memory Setting

Le menu Memory Setting permet de changer les paramètres de la mémoire.

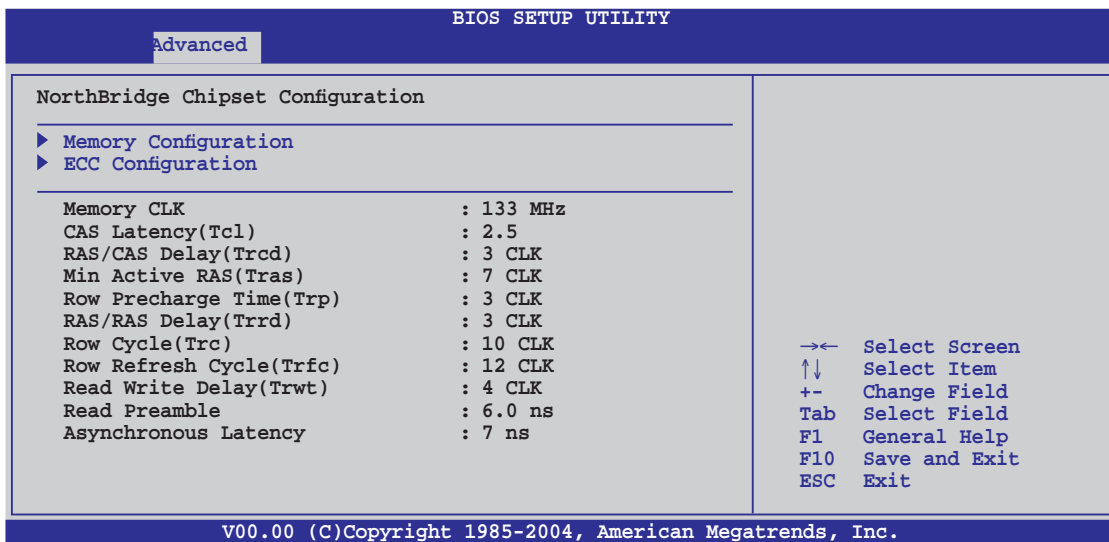

The screenshot shows the BIOS Setup Utility interface. At the top, it says "BIOS SETUP UTILITY" and "Advanced". The main content is divided into two columns. The left column displays "NorthBridge Chipset Configuration" with sub-options "Memory Configuration" and "ECC Configuration" (both indicated by right-pointing arrows). Below these are various memory timing parameters: "Memory CLK : 133 MHz", "CAS Latency(Tcl) : 2.5", "RAS/CAS Delay(Trcd) : 3 CLK", "Min Active RAS(Tras) : 7 CLK", "Row Precharge Time(Trp) : 3 CLK", "RAS/RAS Delay(Trrd) : 3 CLK", "Row Cycle(Trc) : 10 CLK", "Row Refresh Cycle(Trfc) : 12 CLK", "Read Write Delay(Trwt) : 4 CLK", "Read Preamble : 6.0 ns", and "Asynchronous Latency : 7 ns". The right column contains a legend for navigation keys: "→← Select Screen", "↑↓ Select Item", "+- Change Field", "Tab Select Field", "F1 General Help", "F10 Save and Exit", and "ESC Exit". At the bottom, it says "V00.00 (C)Copyright 1985-2004, American Megatrends, Inc."

## Memory Configuration

BIOS SETUP UTILITY	
Advanced	
Memory Configuration	
Memclock Mode	[Auto]
MCT Timing Mode	[Auto]
MCT Extra Timing Mode	[Auto]
TREF	[7.8 us]
TWCL	[1]
R/W Queue Bypass Count	[8]
ByPass Max	[4]
Idle Cycle Limit	[16]
Dynamic Idle Cycle Center	[Enabled]
DDR Driving Strength	[Normal]
Enable 32-Byte Granularity	[Enabled]
DDR Input Strobe Skew	[Disabled]
User Config Mode	[Auto]
Bank Interleaving	[Auto]
Burst Length	[4 Beats]
HardWare Memory Hole	[Disabled]

→← Select Screen  
↑↓ Select Item  
+- Change Field  
Tab Select Field  
F1 General Help  
F10 Save and Exit  
ESC Exit

V00.00 (C)Copyright 1985-2004, American Megatrends, Inc.

### Memclock Mode [Auto]

Permet de définir le mode de la fréquence mémoire. Sélectionnez [Auto] pour une sélection par le BIOS, ou [limit] pour utiliser une des valeurs standards.

Options de configuration : [Auto] [Limit]

#### Memclock Value [100 MHz]

Définit une des valeurs standards. Options de configuration : [100 MHz] [133 MHz] [166 MHz] [183 MHz] [200 MHz] [216 MHz] [233 MHz] [250 MHz]



L'élément **Memclock Value** apparaît seulement quand l'élément Memclock Mode est défini sur **Limit**.

### MCT Timing Mode [Auto]

Définit le mode MCP timing sur [Auto] ou [Manual].

Options de configuration : [Auto] [Manual]

### MCT Extra Timing Mode [Auto]

Permet de configurer manuellement les paramètres du MCT Timing Mode. Défini sur [Manual], les éléments allant de **TREF** à **DDR Input Strobe Skew** deviennent configurables par l'utilisateur.

Options de configuration : [Auto] [Manual]



Les éléments suivants deviennent configurables par l'utilisateur seulement quand l'élément MCT Extra Timing Mode est défini sur **Manual**.

#### TREF [7.8 us]

Options de configuration : [3.9 us] [7.8 us] [15.6 us]

*TWCL [1]*

Options de configuration : [1] [2]

*R/W Queue Bypass Count [8]*

Options de configuration : [2] [4] [8] [16]

*ByPass Max [4]*

Options de configuration : [0] [1] [2] [3] [4] [5] [6] [7]

*Idle Cycle Limit [16]*

Options de configuration : [0] [4] [8] [16] [32] [64] [128] [256]

*Dynamic Idle Cycle Center [Enabled]*

Options de configuration : [Disabled] [Enabled]

*DDR Driving Strength [Normal]*

Options de configuration : [Normal] [Weak]

*Enabled 32-Byte Granularity [Enabled]*

Options de configuration : [Disaled] [Enabled]

*DDR Input Strobe skew [Disabled]*

Options de configuration : [Disaled] [Slower] [Faster]

### **User Config Mode [Auto]**

Définit le mode de configuration par l'utilisateur sur [Auto] ou [Manual].

Options de configuration : [Auto] [Manual]

### **Bank Interleaving [Auto]**

Permet de définir si les accès mémoire doivent être étendues à toutes les banques sur le même noeud, ou à travers plusieurs noeuds, diminuant ainsi la contention des accès. Options de configuration : [Auto] [Disabled]

### **Burst Length [4 Beats]**

Définit le burst length. Options de configuration : [8 Beats] [4 Beats] [2 Beats]

### **Hardware Memory Hole [Disabled]**

Active ou désactive le logiciel de remapping mémoire du memory hole.

Seuls les processeurs REV E0 (ou ultérieurs) supportent cette fonction.

Options de configuration : [Disabled] [Enabled]

## ECC Configuration

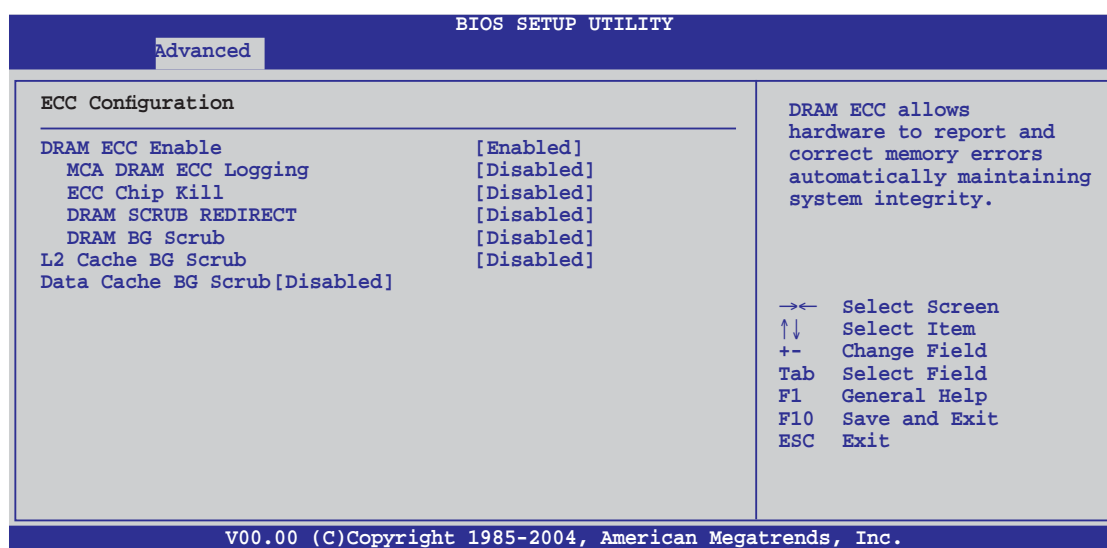

### DRAM ECC Enable [Enabled]

Permet d'activer ou de désactiver DRAM ECC, qui permet au matériel de signaler et de corriger automatiquement les erreurs mémoire afin de préserver l'intégrité du système.

Options de configuration : [Disabled] [Enabled]

#### MCA DRAM ECC Logging [Disabled]

Permet d'activer MCA DRAM ECC logging/reporting.

Options de configuration : [Disabled] [Enabled]

#### ECC Chip Kill [Disabled]

Permet d'activer ECC chip kill.

Options de configuration : [Disabled] [Enabled]

#### DRAM SCRUB REDIRECT [Disabled]

Configure le système pour qu'il corrige immédiatement les erreurs ECC de la DRAM ECC, même si la fonction background scrubbing est activée. Options de configuration : [Disabled] [Enabled]

#### DRAM BG Scrub [Disabled]

Active ou désactive la fonction DRAM scrubbing qui corrige les erreurs mémoire, et réécrit ensuite par dessus pour les lectures suivantes. La fonction DRAM scrubbing opère quand la mémoire est inactive pour améliorer les performances du système. Options de configuration: [Disabled] [40ns] [80ns] [160ns] [320ns] [640ns] [1.28us] [2.56us] [5.12us] [10.2us] [20.5us] [41.0us] [81.9us] [163.8us] [327.7us] [655.4us] [1.31ms] [2.62ms] [5.24ms] [10.49ms] [20.97ms] [42.00ms] [84.00ms]

### L2 Cache BG Scrub [Disabled]

Configure la correction automatique de la mémoire cache RAM L2 pendant qu'elle est inactive. Options de configuration : [Disabled] [40ns] [80ns] [160ns] [320ns] [640ns] [1.28us] [2.56us] [5.12us] [10.2us] [20.5us] [41.0us] [81.9us] [163.8us] [327.7us] [655.4us] [1.31ms] [2.62ms] [5.24ms] [10.49ms] [20.97ms] [42.00ms] [84.00ms]

## Data Cache BG Scrub [Disabled]

Configure la correction automatique de la mémoire cache RAM L1 pendant qu'elle est inactive. Options de configuration : [Disabled] [40ns] [80ns] [160ns] [320ns] [640ns] [1.28us] [2.56us] [5.12us] [10.2us] [20.5us] [41.0us] [81.9us] [163.8us] [327.7us] [655.4us] [1.31ms] [2.62ms] [5.24ms] [10.49ms] [20.97ms] [42.00ms] [84.00ms]

## 4.4.5 Chipset

Ce menu vous permet de modifier les paramètres avancés du chipset. Choisissez un élément et pressez <Entrée> pour afficher le sous-menu.

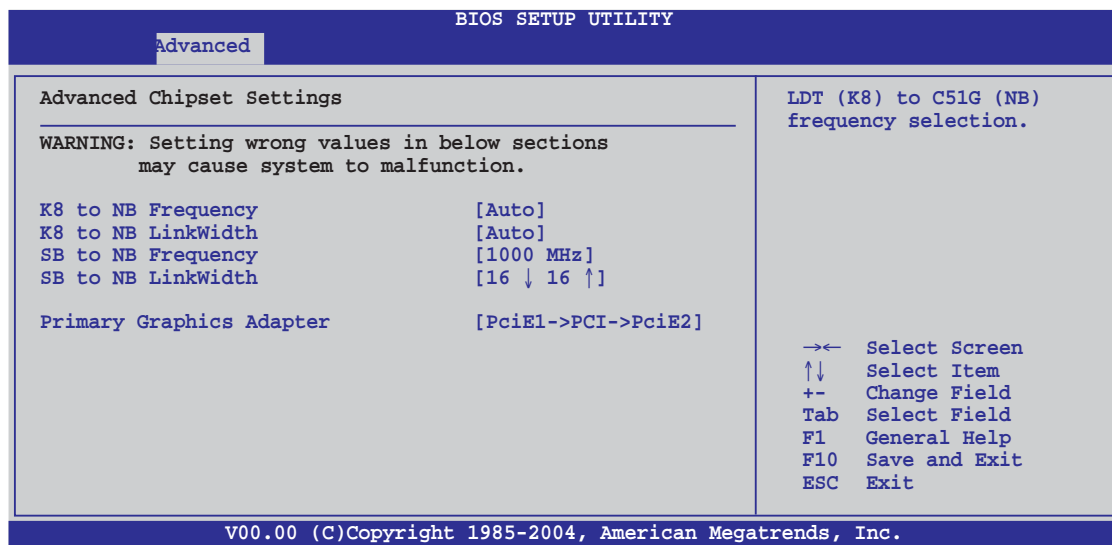

### K8 to NB Frequency [Auto]

Définit le CPU à la fréquence du Northbridge.

Options de configuration : [Auto] [200 MHz] [400 MHz] [600 MHz] [800 MHz] [1000 MHz] [1200 MHz] [1400 MHz] [1600 MHz]

### K8 to NB Link Width [Auto]

Définit le CPU avec la largeur du lien du Northbridge.

Options de configuration : [Auto] [8 ↓ 8 ↑] [16 ↓ 16 ↑]

### SB to NB Frequency [1000 MHz]

Définit le Southbridge à la fréquence du Northbridge.

Options de configuration : [Auto] [200 MHz] [400 MHz] [600 MHz] [800 MHz] [1000 MHz] [1200 MHz] [1400 MHz] [1600 MHz]

### SB to NB Link Width [16 ↓ 16 ↑]

Définit le Southbridge avec la largeur du lien du Northbridge.

Options de configuration : [[4 ↓ 4 ↑]] [8 ↓ 8 ↑] [16 ↓ 16 ↑]

### Primary Graphics Adapter [PciE1->PCI->PciE2]

Définit l'adaptateur graphique primaire.

Options de configuration : [PciE2->PCI->PciE1] [PciE1->PCI->PciE2]



## 4.4.6 Onboard Devices Configuration (Configuration des périphériques embarqués)

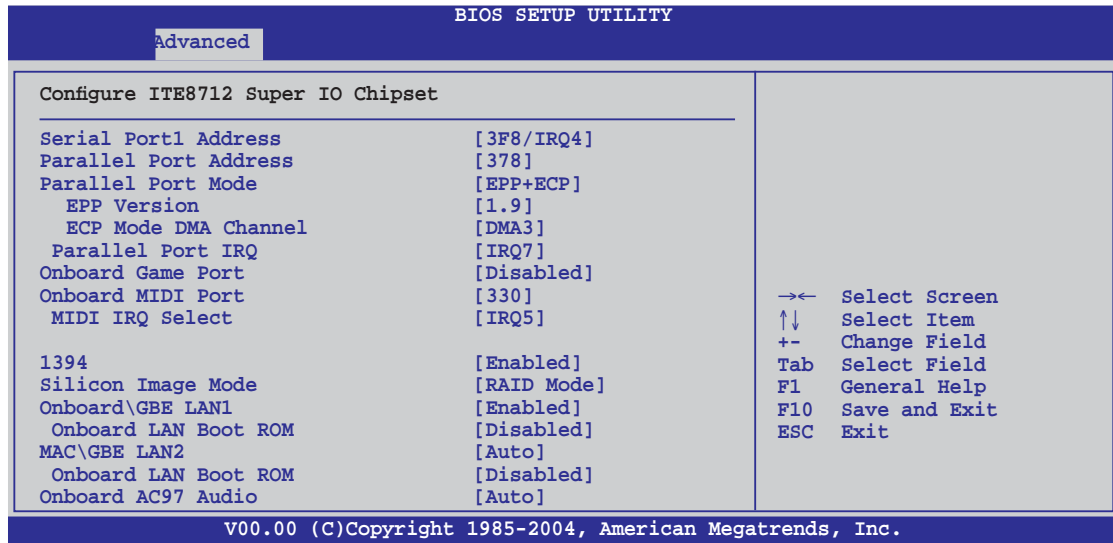

### Serial Port1 Address [3F8/IRQ4]

Permet de choisir l'adresse du Serial Port1.

Options de configuration : [Disabled] [3F8/IRQ4] [2F8/IRQ3] [3E8/IRQ4] [2E8/IRQ3]

### Parallel Port Address [378]

Permet de choisir les adresses du port parallèle.

Options de configuration : [Disabled] [378] [278]

### Parallel Port Mode [EPP+ECP]

Vous permet de choisir le mode du port parallèle.

Options de configuration : [Normal] [EPP] [ECP] [EPP+ECP]

#### EPP Version [1.9]

Apparaît seulement quand l'élément Parallel Port Mode est défini sur [EPP] ou [EPP+ECP]. Cet élément vous permet de définir la version EPP sur port parallèle.

Options de configuration : [1.9] [1.7]

#### ECP Mode DMA Channel [DMA3]

Apparaît seulement quand l'élément Parallel Port Mode est défini sur [ECP] ou [EPP+ECP].

Cet élément permet de configurer l'ECP DMA du port parallèle.

Options de configuration : [DMA0] [DMA1] [DMA3]

#### Parallel Port IRQ [IRQ7]

Options de configuration : [IRQ5] [IRQ7]

### Onboard Game Port [Enabled]

Active ou désactive le port Game. .

Options de configuration : [Disabled] [Enabled]

### **Onboard MIDI Port [330]**

Définit ou désactive les adresses du port MIDI.

Options de configuration : [Disabled] [300] [330]

#### MIDI IRQ Select [IRQ5]

Options de configuration : [IRQ5] [IRQ7] [IRQ10] [IRQ11]

### **1394 [Enabled]**

Active ou désactive le contrôleur IEEE 1394 embarqué.

Options de configuration : [Disabled] [Enabled]

### **Silicon Image Mode [RAID Mode]**

Sélectionne le mode du contrôleur RAID Silicon Image.

Options de configuration : [SATA2 Mode] [RAID Mode] [Disabled]

### **Onboard\GBE LAN1 [Auto]**

Active ou désactive le contrôleur Gigabit LAN embarqué.

Options de configuration : [Disabled] [Auto]

#### Onboard LAN Boot ROM [Disabled]

Cet élément permet d'activer ou de désactiver l'option ROM du contrôleur LAN embarqué. Cet élément apparaît seulement quand l'élément **Onboard LAN** est activé.

Options de configuration : [Disabled] [Enabled]

### **MAC\GBE LAN2 [Enabled]**

Permet au BIOS d'activer automatiquement le support pour le LAN PHY, ou de désactiver LAN PHY. Options de configuration : [Enabled] [Disabled]

#### Onboard LAN Boot ROM [Disabled]

Cet élément permet d'activer ou de désactiver l'option ROM du Gigabit LAN PHY. Cet élément apparaît seulement quand l'élément **MAC LAN** est activé. Options de configuration : [Disabled] [Enabled]

### **Onboard AC97 Audio [Auto]**

Permet au BIOS d'activer automatiquement le support pour l'AC`97 Audio legacy , ou de désactiver le contrôleur AC`97 embarqué.

Options de configuration : [Auto] [Disabled]

## 4.4.7 PCIPnP

Les éléments du menu PCIPnP vous permettent de modifier les paramètres avancés des périphériques avancés PCI/PnP. Ce menu inclut la configuration des IRQ, et des ressources des canaux DMA pour les périphériques PCI/PnP et legacy ISA, et la configuration de la taille des blocs mémoire des périphériques legacy ISA.



Faites attention en changeant les paramètres des éléments du menu PCI PnP. Des valeurs incorrectes peuvent entraîner un mauvais fonctionnement du système.

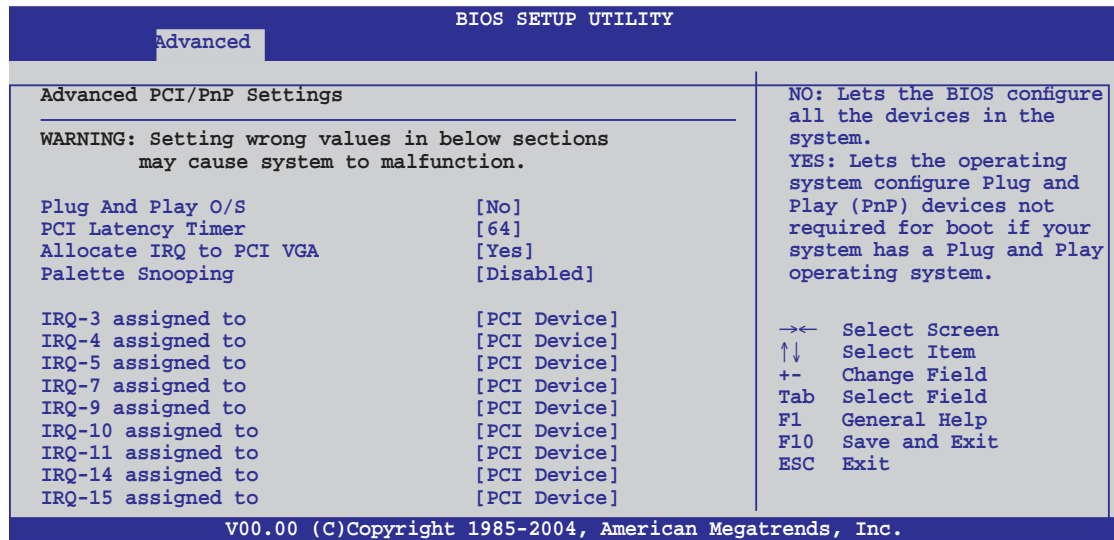

### Plug And Play O/S [No]

Quand cet élément est défini sur [No], le BIOS configure tous les périphériques du système. Quand cet élément est défini [Yes] et si vous installez un système d'exploitation Plug and Play, l'OS configure configure les périphériques Plug and Play devices qui ne sont pas nécessaires au boot. Options de configuration : [No] [Yes]

### PCI Latency Timer [64]

Vous permet de sélectionner la valeur en unités des fréquences PCI des périphériques PCI pour l'élément PCI latency timer. Options de configuration : [32] [64] [96] [128] [160] [192] [224] [248]

### Allocate IRQ to PCI VGA [Yes]

Sur [Yes], le BIOS assigne un IRQ à la carte VGA PCI si la carte nécessite un IRQ. Sur [No], le BIOS n'assigne pas d'IRQ à la carte VGA PCI même si nécessaire. Options de configuration : [No] [Yes]

### Palette Snooping [Disabled]

Sur [Enabled], la fonction Palette Snooping informe les périphériques PCI qu'un périphérique graphique ISA est installé dans le système afin que ce dernier puisse fonctionner correctement. Options de configuration : [Disabled] [Enabled]

### IRQ-xx assigned to [PCI Device]

Sur [PCI Device], l'IRQ spécifiée is libre pour l'usage de périphériques PCI/PnP. Une fois sur [Reserved], l'IRQ est réservée pour les périphériques ISA legacy. Options de configuration: [PCI Device] [Reserved]

## 4.4.8 USB Configuration

Les éléments de ce menu vous permettent de changer toutes les fonctions associées à l'USB. Sélectionnez un élément puis pressez sur <Entrée> pour afficher les options de configuration.

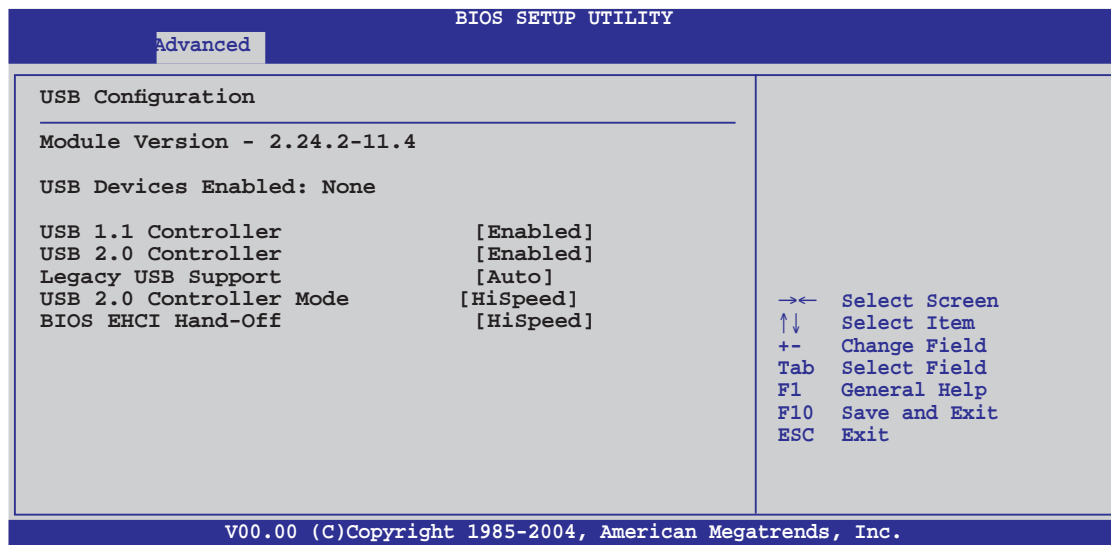

Les éléments **Module Version** et **USB Devices Enabled** affichent les valeurs auto-détectée. Si aucun périphérique USB n'est détecté, l'élément **USB Devices Enabled** affichera **None**.

### USB 1.1 Controller [Enabled]

Active ou désactive le support du contrôleur USB pour les périphériques USB 1.1. Options de configuration : [Enabled] [Disabled]

### USB 2.0 Controller [Enabled]

Active ou désactive le support du contrôleur USB pour les périphériques USB 2.0. Options de configuration : [Enabled] [Disabled]

### Legacy USB Support [Auto]

Active ou de désactive le support des périphériques USB legacy. Défini sur [Auto], il permet au système de détecter la présence de périphériques USB legacy au démarrage. Si le système en détecte, le mode USB controller legacy est activé. Si le système n'en détecte aucun, le support USB legacy est désactivé. Options de configuration : [Disabled] [Enabled] [Auto]

### USB 2.0 Controller Mode [HiSpeed]

Permet de définir le mode du contrôleur USB 2.0 sur HiSpeed (480 Mbps) ou FullSpeed (12 Mbps). Configuration options : [FullSpeed ] [HiSpeed ]

### BIOS EHCI Hand-Off [HiSpeed]

Active ou désactive le support du transfert BIOS EHCI. Configuration options : [FullSpeed ] [HiSpeed ]

## 4.5 Power menu (menu alimentation)

Les éléments du menu Power vous permettent de changer les paramètres de l'ACPI et de l'APM (Advanced Power Management). Sélectionnez un élément, puis pressez an <Entrée> pour afficher les options de configuration.

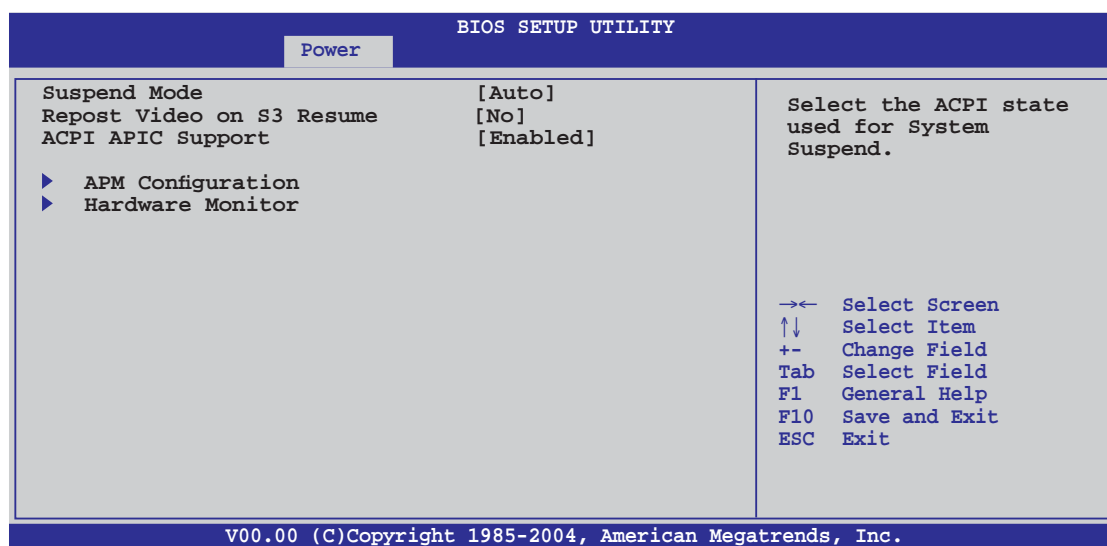

### 4.5.1 Suspend Mode [Auto]

Permet de sélectionner l'état de d'ACPI (Advanced Configuration and Power Interface) à utiliser quand le système est en veille. Définir cet élément sur [Auto] permet à l'OS de sélectionner l'état ACPI. Options de configuration : [S1 (POS) Only] [S3 Only] [Auto]

### 4.5.2 Repost Video on S3 Resume [No]

Détermine s'il faut faire appel au VGA BIOS POST sur la reprise S3/STR. Options de configuration : [No] [Yes]

### 4.5.3 ACPI APIC Support [Enabled]

Active ou désactive le support de l'ACPI (Advanced Configuration and Power Interface) dans l'ASIC (Application-Specific Integrated Circuit). Quand cet élément est défini sur Enabled, le tableau des pointeurs ACPI APIC est inclus dans la liste des pointeurs RSDT. Options de configuration : [Disabled] [Enabled]

## 4.5.4 APM Configuration

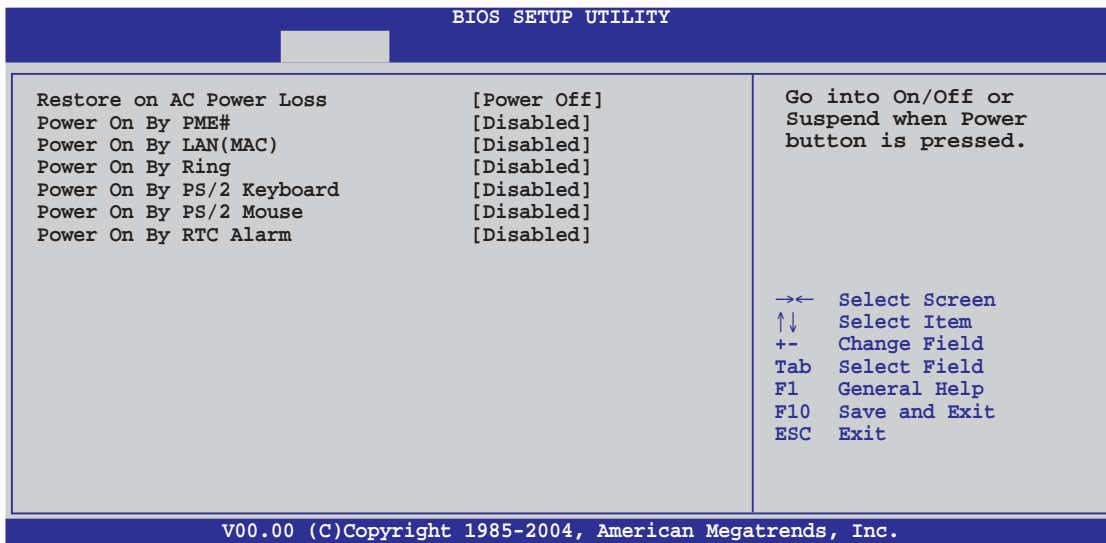

### Restore on AC Power Loss [Power Off]

Réglé sur Power Off, le système passera en mode “off” après une perte de courant alternatif. Sur Power On, le système passera en mode “on” après une perte de courant alternatif. Sur Last State, le système passera soit en mode “off” soit en mode “on”, en fonction du dernier état avant la perte de courant alternatif.

Options de configuration : [Power Off] [Power On] [Last State]

### Power On By PME# [Disabled]

Sur [Enabled], ce paramètre vous permet à l'élément PME de générer un signal d'éveil quand l'ordinateur est en mode Soft-off.

Options de configuration : [Disabled] [Enabled]

### Power On By LAN(MAC) [Disabled]

Active ou désactive le LAN (MAC) pour qu'il génère un signal d'éveil.

Options de configuration : [Disabled] [Enabled]

### Power On By Ring [Disabled]

Cet élément peut aussi bien être sur [Enabled] que [Disabled] afin d'allumer le système quand le modem externe reçoit un appel alors que l'ordinateur est en mode Soft-off. Options de configuration : [Disabled] [Enabled]



L'ordinateur ne peut pas recevoir ou transmettre de données tant que lui et les applications ne sont pas complètement exécutés. Par conséquent, la connexion ne peut être établie au premier essai. Eteindre un modem externe et le rallumer pendant que l'ordinateur est éteint crée une chaîne d'initialisation qui allume alors l'ordinateur.

### Power On By PS/2 Keyboard [Disabled]

Vous permet de désactiver la fonction d'allumage par le clavier PS/2 ou de définir des touches spécifiques du clavier afin d'allumer l'ordinateur. Cette fonction requiert une alimentation ATX délivrant au minimum 1A sur +5VSB. Options de configuration : [Disabled] [Enabled]

### Power On By PS/2 Mouse [Disabled]

Sur [Enabled], ce paramètre vous permet d'utiliser la souris PS/2 pour allumer le système. Cette fonction requiert une alimentation ATX délivrant au minimum 1A sur +5VSB. Options de configuration : [Disabled] [Enabled]

### Power On By RTC Alarm [Disabled]

Vous permet d'activer ou de désactiver le RTC pour générer un événement d'éveil. Options de configuration : [Disabled] [Enabled]



---

L'élément suivant apparaît seulement quand l'élément **Power On By RTC Alarm** est défini sur Enabled.

---

#### RTC Alarm Date

Pour définir la date de l'alarme, mettez en surbrillance cet élément et pressez sur les touches <+> ou <-> pour faire votre sélection.

### System Time

Définit l'heure système. Utilisez les touches <Entrée>, <Tab>, ou <Shift+Tab> pour sélectionner un champ. Utilisez les touches <+> or <-> pour sélectionner les valeurs.



## 4.5.5 Hardware Monitor (surveillance matérielle)

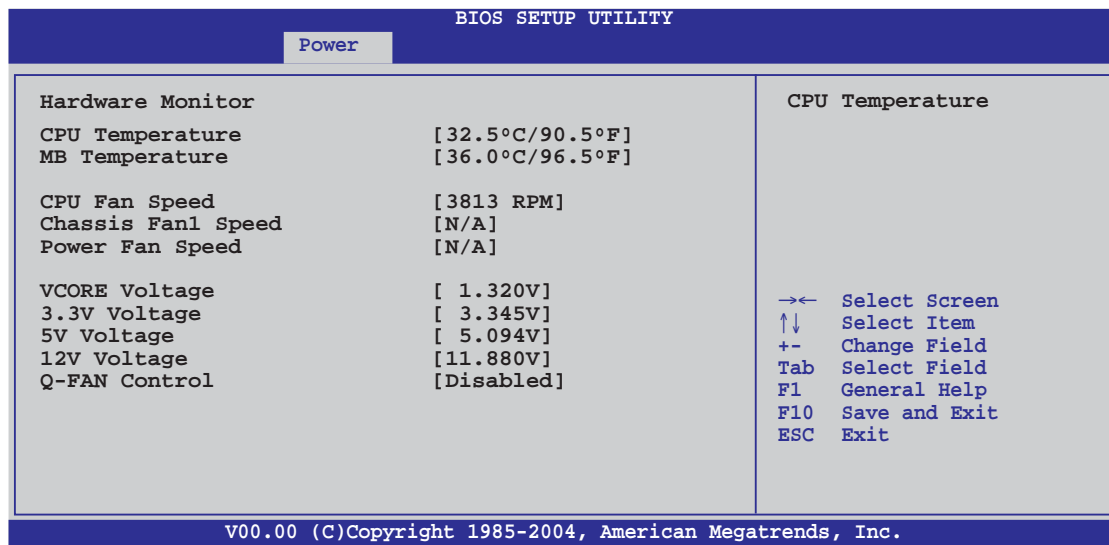

### CPU Temperature [xxx°C/xxx°F]

### MB Temperature [xxx°C/xxx°F]

Le monitoring matériel embarqué détecte et affiche automatiquement les températures du CPU et de la carte mère. Sélectionnez [ignored] si vous ne souhaitez pas afficher les températures détectées.

### CPU Fan Speed (RPM) [xxxxRPM] or [N/A] or [Ignored]

Le monitoring hardware embarqué détecte et affiche automatiquement la vitesse de rotation du ventilateur d'alimentation en rotations par minute (RPM). Si le ventilateur n'est pas relié au connecteur, la valeur affichée est N/A. Sélectionnez [Ignore] dans les options de l'élément pour désactiver la surveillance de la vitesse du ventilateur CPU.

### Chassis Fan1 Speed [xxxxRPM] or [N/A] or [Ignored]

Le monitoring hardware embarqué détecte et affiche automatiquement la vitesse de rotation du ventilateur châssis en "rotations per minute" (RPM). Si le ventilateur n'est pas connecté au châssis, la valeur affichée est N/A. Sélectionnez [Ignore] dans les options de l'élément pour désactiver la surveillance de la vitesse du ventilateur châssis.

### Power Fan Speed (RPM) [xxxxRPM] or [N/A] or [Ignored]

Le monitoring hardware embarqué détecte et affiche automatiquement la vitesse de rotation du ventilateur de l'alimentation en "rotations per minute" (RPM). Si le ventilateur n'est pas connecté au connecteur d'alimentation, la valeur affichée est N/A.

### VCORE Voltage, 3.3V Voltage, 5V Voltage, 12V Voltage

Le monitoring hardware embarqué détecte automatiquement le voltage de sortie via les régulateurs de tension.

### Q-FAN Control [Disabled]

Vous permet d'activer ou désactiver la fonction ASUS Q-Fan qui régule intelligemment la vitesse du ventilateur pour de meilleurs performances système. Options de configuration : [Disabled] [Enabled]



## 4.6 Boot menu (menu de boot)

Les éléments du Boot menu vous permettent de modifier les options de boot du système. Choisissez un élément et pressez <Entrée> pour afficher le sous-menu.

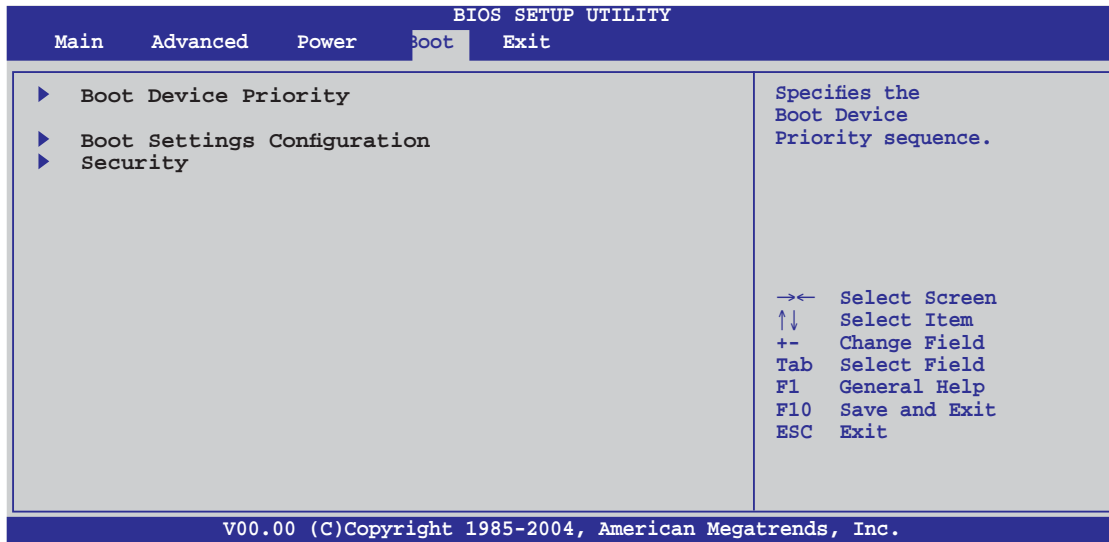

### 4.6.1 Boot Device Priority

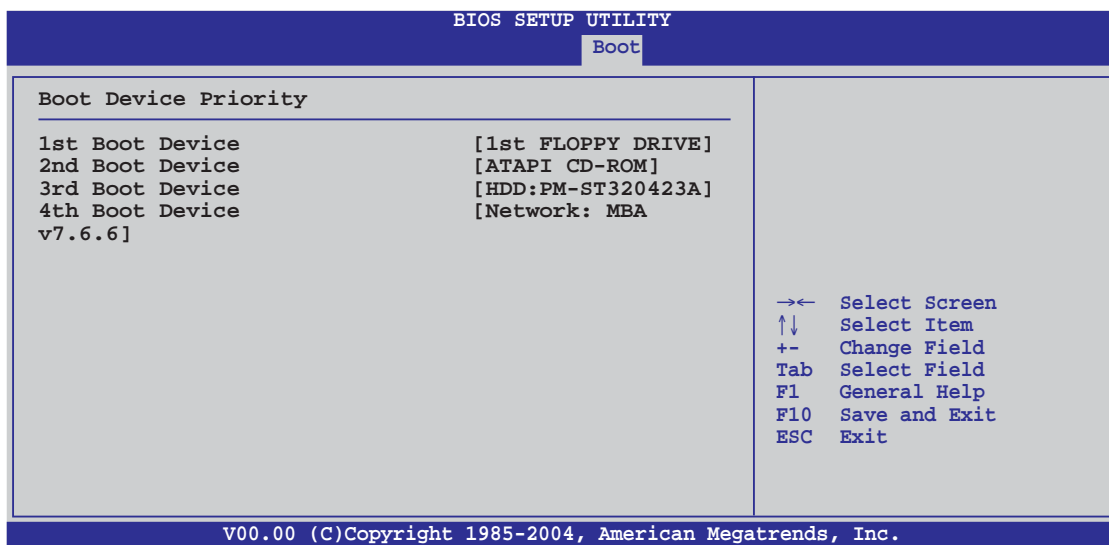

#### 1st ~ xxth Boot Device [xxx Drive]

Ces éléments spécifient la priorité des périphériques de boot parmi ceux qui sont disponibles. Le nombre d'éléments apparaissant à l'écran dépend du nombre de périphériques installés dans le système.

Options de configuration: [xxxxx Drive] [Disabled]

## 4.6.2 Boot Settings Configuration

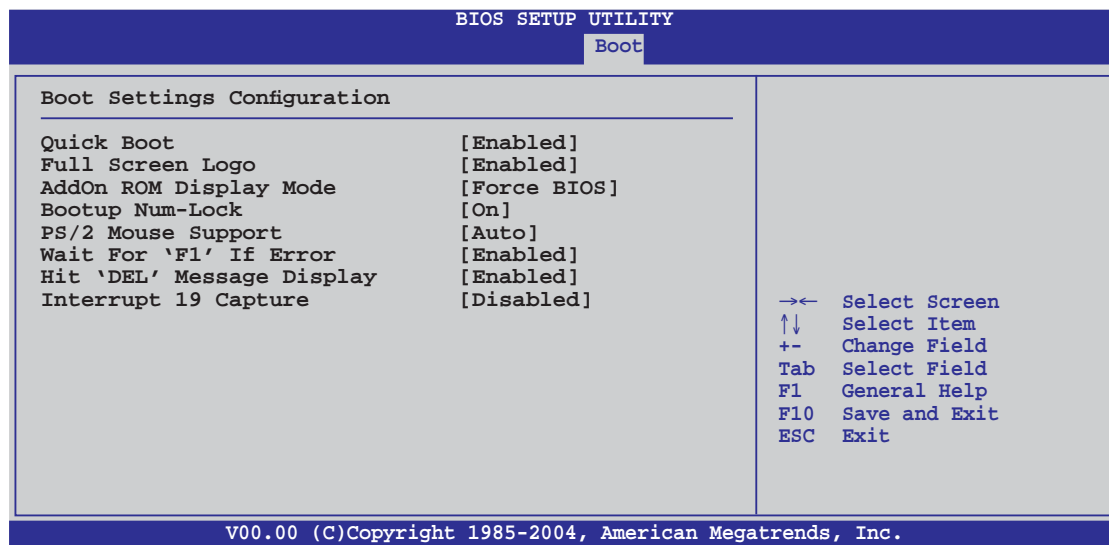

### Quick Boot [Enabled]

Activer cet élément permet au BIOS d'ignorer certains tests du Power-On Self Tests (POST) lors du démarrage afin d'en diminuer la durée. Sur [Disabled], le BIOS accomplira tous les tests du POST.

Options de configuration: [Disabled] [Enabled]

### Full Screen Logo [Enabled]

Ceci vous permet d'activer ou de désactiver la fonction d'affichage du logo en plein écran. Options de configuration: [Disabled] [Enabled]



Régalez cet élément sur [Enabled] pour utiliser la fonction ASUS MyLogo2™.

### Add On ROM Display Mode [Force BIOS]

Règle le mode d'affichage pour la ROM option.

Options de configuration: [Force BIOS] [Keep Current]

### Bootup Num-Lock [On]

Vous permet de choisir l'état du NumLock (verr num) au démarrage.

Options de configuration: [Off] [On]

### PS/2 Mouse Support [Auto]

Vous permet d'activer ou de désactiver le support d'une souris PS/2.

Options de configuration: [Disabled] [Enabled] [Auto]

### Wait for 'F1' If Error [Enabled]

Sur Enabled, le système attendra que la touche F1 soit pressée quand des erreurs surviendront. Options de configuration: [Disabled] [Enabled]

## Hit 'DEL' Message Display [Enabled]

Sur Enabled, le système affichera le message "Press DEL to run Setup" lors du POST. Options de configuration: [Disabled] [Enabled]

## Interrupt 19 Capture [Disabled]

sur [Enabled], cette fonction permet à l'option ROMs de dérouter Interrupt 19. Options de configuration: [Disabled] [Enabled]

## 4.6.3 Security

Le menu Security vous permet de modifier les paramètres de sécurité du système. Sélectionnez un élément puis pressez <Entrée> pour afficher les options de configuration.

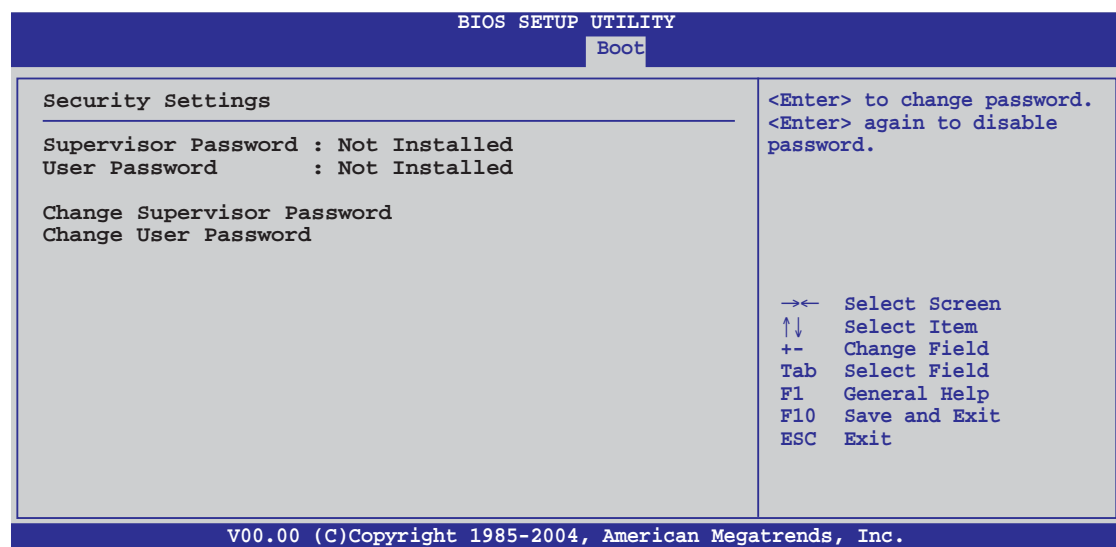

### Change Supervisor Password

Sélectionnez cet élément pour définir ou modifier le Supervisor Password (mot de passe superviseur). L'élément Supervisor Password en haut de l'écran affiche par défaut **Not Installed**. Après avoir défini un mot de passe, cet élément affiche **Installed**.

Pour définir un mot de passe superviseur:

1. Choisissez **Change Supervisor Password** et pressez <Entrée>.
2. Dans le champ Password, tapez un mot de passe composé d'au moins six lettres ou nombres, puis pressez <Entrée>.
3. Confirmez le mot de passe lorsque vous y êtes invité.

Le message "Password Installed" apparaît une fois le mot de passe correctement configuré.

Pour changer le mot de passe superviseur, suivez les mêmes étapes que pour la définition du mot de passe.

Pour effacer le mot de passe superviseur, sélectionnez **Change Supervisor Password**, puis pressez <Entrée>. Le message "Password Uninstalled" apparaît alors.



Si vous avez oublié votre mot de passe BIOS, vous pouvez l'effacer en effaçant la CMOS Real Time Clock (RTC) RAM. Voir section "2.6 Jumpers" pour plus d'informations concernant la procédure d'effacement de la RTC RAM.

Après avoir défini votre mot de passe, les autres éléments vont apparaître pour vous permettre de changer les autres paramètres de sécurité.

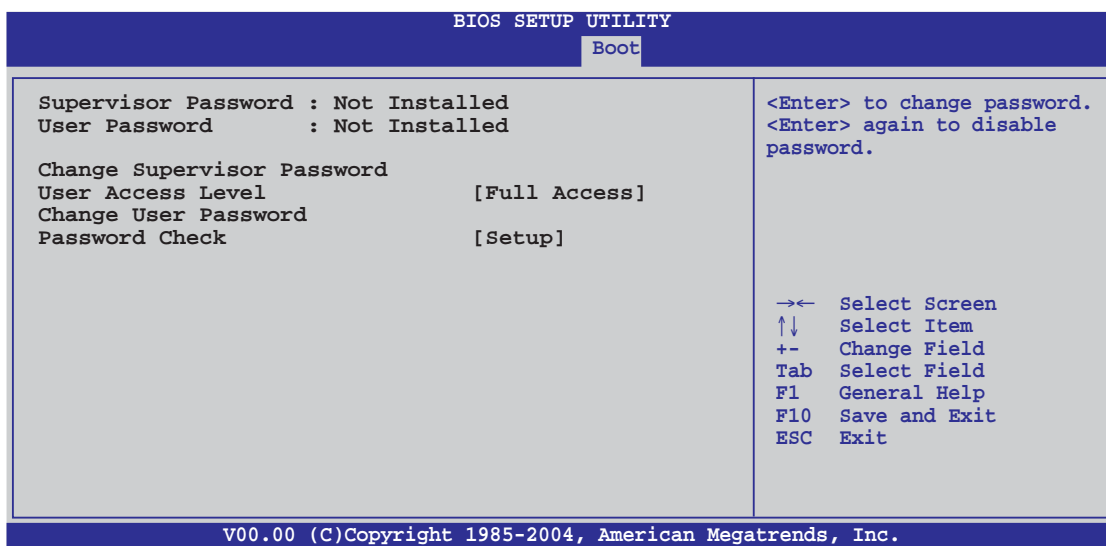

### User Access Level (Full Access]

Cet élément vous permet de sélectionner les restrictions pour les éléments du Setup. Options de configuration: [No Access] [View Only] [Limited] [Full Access]

**No Access** empêche l'utilisateur d'accéder au Setup.

**View Only** permet l'accès, mais pas la modification des champs.

**Limited** permet la modification de certains champs comme la date et l'heure.

**Full Access** permet l'accès et la modification de tous les champs du Setup.

### Change User Password

Choisissez cet élément pour régler ou changer le mot de passe utilisateur. L'élément **User Password** en haut de l'écran affiche par défaut **Not Installed**. Après avoir défini un mot de passe, il affichera **Installed**.

Pour définir un mot de passe utilisateur:

1. Choisissez Change User Password et pressez <Entrée>.
2. Dans le champ qui apparaît, tapez un mot de passe composé d'au moins six lettres et/ou chiffres, puis pressez <Entrée>.
3. Confirmez le mot de passe lorsque vous y êtes invité.

Le message "Password Installed" apparaît une fois votre mot de passe défini avec succès.

Pour modifier le mot de passe utilisateur; suivez ces mêmes étapes.

### **Password Check [Setup]**

Sur [Setup], le BIOS vérifiera le mot de passe utilisateur à chaque accès au Setup. Sur [Always], le BIOS vérifiera le mot de passe à la fois pour l'accès au Setup et lors du boot.

Options de configuration: [Setup] [Always]

## 4.7 Exit menu (menu sortie)

Le menu Exit vous permet de charger les valeurs optimales ou par défaut des éléments du BIOS, ainsi que de sauvegarder ou rejeter les modifications opérées dans le BIOS.

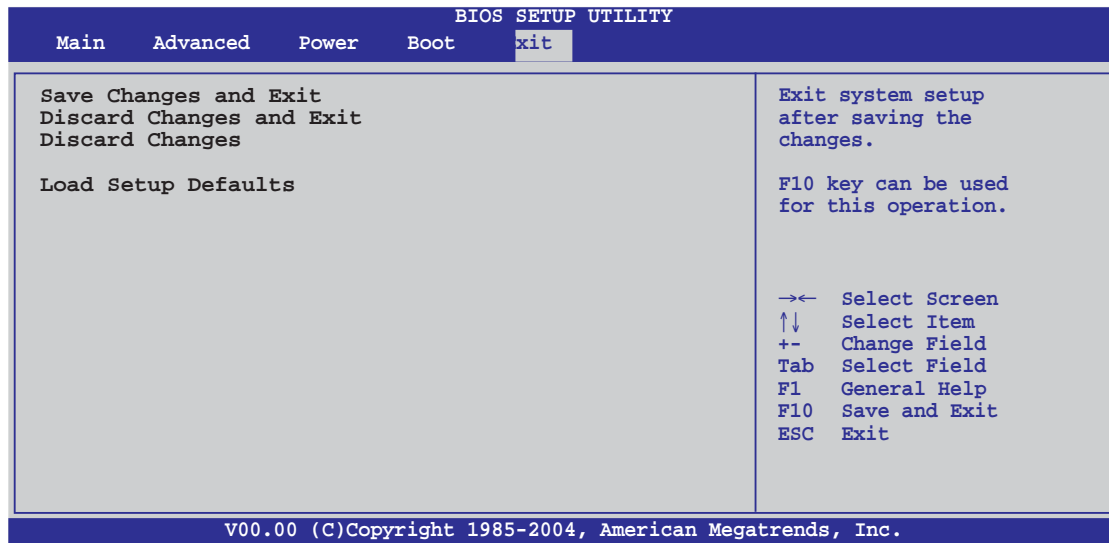

Presser <Echap.> ne permet pas de quitter immédiatement ce menu. Choisissez l'une des options de ce menu ou <F10> dans la légende pour sortir.

### Exit & Save Changes

Une fois vos modifications effectuées, choisissez cette option du menu Exit pour vous assurer que les valeurs que vous avez choisi seront enregistrées dans la CMOS RAM. Une pile de sauvegarde embarquée alimente la CMOS RAM même quand l'ordinateur est éteint. Lorsque vous choisissez cette option, une fenêtre de confirmation apparaît. Choisissez **Ok** pour enregistrer les modifications et quitter.



Si vous essayez de quitter le programme sans sauvegarder vos réglages, ce dernier affichera un message vous demandant si vous souhaitez ou non sauvegarder vos réglages. Appuyez sur <Entrée> pour sauvegarder et quitter le programme.

### Exit & Discard Changes

Choisissez cette option si vous ne souhaitez pas enregistrer les modifications que vous avez apportées au Setup. Si vous avez modifié des champs autres que System Date, System Time, et Password, le BIOS demandera une confirmation avant de quitter.

### Discard Changes

Cette option vous permet de rejeter les sélections faites et de restaurer les valeurs précédentes. Après avoir choisi cette option, une confirmation apparaîtra. Choisissez **Ok** pour rejeter tous les changements et charger les valeurs précédemment enregistrées.

## Load Setup Defaults

Cette option vous permet de charger les valeurs par défaut pour chaque paramètre des menus du Setup. Quand vous choisissez cette option ou si vous pressez <F5>, une fenêtre de confirmation apparaît. Choisissez **Ok** pour charger les valeurs par défaut. Choisissez **Exit & Save Changes** ou faites d'autres modifications avant de sauvegarder les valeurs dans la RAM non volatile.





Ce chapitre décrit le contenu  
du CD de support fourni avec la  
carte mère.

# 5 Support logiciel

5.1	Installer un système d'exploitation.....	5-1
5.2	Informations sur le CD de support.....	5-1
5.3	Informations logicielles .....	5-9
5.4	Configurations RAID .....	5-25
5.5	Créer une disquette du pilote RAID .....	5-41

## 5.1 Installer un système d'exploitation

Cette carte mère supporte Windows® 2000/XP. Installez toujours la dernière version des OS et les mises à jour correspondantes pour maximiser les caractéristiques de votre matériel.



- Les réglages de la carte mère et les options matérielles peuvent varier. Utilisez les procédures de configuration décrites ici seulement en guise d'exemple. Reportez-vous à la documentation livrée avec votre OS pour des informations détaillées.
- Assurez-vous d'avoir bien installé Windows® 2000 Service Pack 4 ou Windows® XP Service Pack 2 ou ultérieur avant d'installer les pilotes pour une meilleure compatibilité et un système stable.

## 5.2 Informations sur le CD de support

Le CD de support fourni avec la carte mère contient les pilotes, les applications logicielles, et les utilitaires que vous pouvez installer pour bénéficier de toutes les fonctions de la carte mère.



Le contenu du CD de support peut être modifié à tout moment sans préavis. Visitez le site web ASUS ([www.asus.com](http://www.asus.com)) pour les mises à jour.

### 5.2.1 Lancer le CD de support

Placez le CD de support dans votre lecteur de CD-ROM. Le CD affichera automatiquement le menu **Drivers** si l'auto-run est activé sur votre ordinateur.

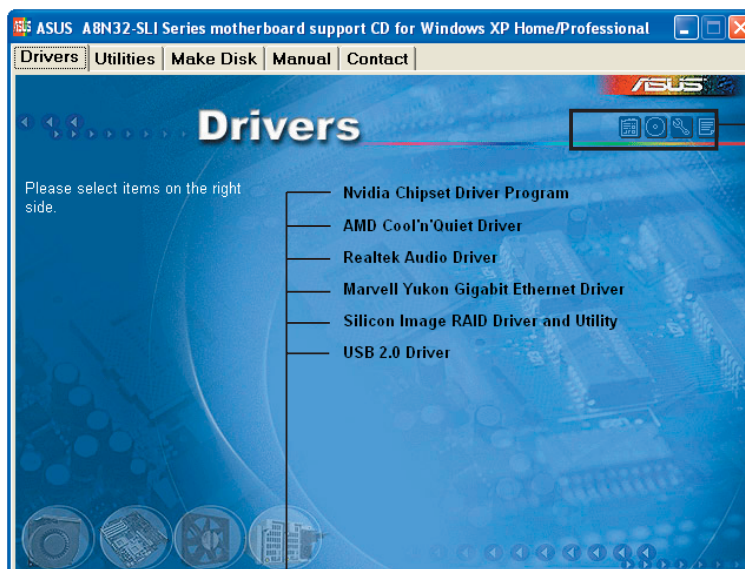

Cliquez sur une icône pour afficher les informations liées au CD de support ou à la carte mère

Cliquez sur un élément pour l'installer



Si l'**Autorun** n'est pas activé sur votre ordinateur, parcourez le contenu du CD de support pour localiser le fichier **ASSETUP.EXE** dans le répertoire BIN. Double-cliquez sur **ASSETUP.EXE** pour lancer le CD.

## 5.2.2 Menu Drivers

Si le système détecte des périphériques installés, le menu Drivers affiche les pilotes disponibles. Installez les pilotes nécessaires pour activer les périphériques et composants.

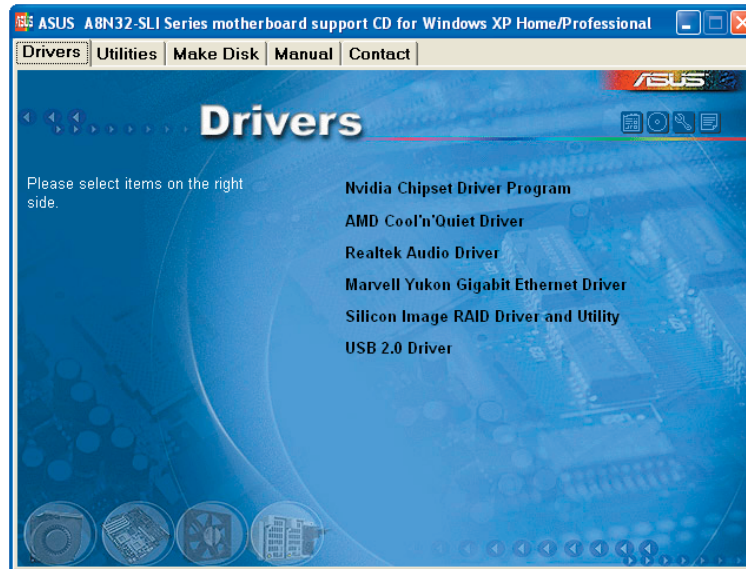

### **Nvidia Chipset Driver Program**

Installe les pilotes NVIDIA® pour le chipset NVIDIA® nForce™ 4 SLI x16.

### **AMD Cool 'n' Quiet Driver**

Installe le pilote de la technologie AMD® Cool 'n' Quiet!

### **Realtek Audio Driver**

Installe le contrôleur audio Realtek® ALC850 et son application.

### **Marvell Yukon Gigabit Ethernet Driver**

Installe le pilote Marvell® Yukon Gigabit Ethernet.

### **Silicon Image RAID Driver and Utility**

Installe le pilote RAID Silicon Image®.

### **USB 2.0 Driver**

Installe le pilote USB 2.0 (Universal Serial Bus 2.0).

## 5.2.3 Menu Utilities

Le menu Utilities affiche les applications et autres logiciels supportés par la carte mère.

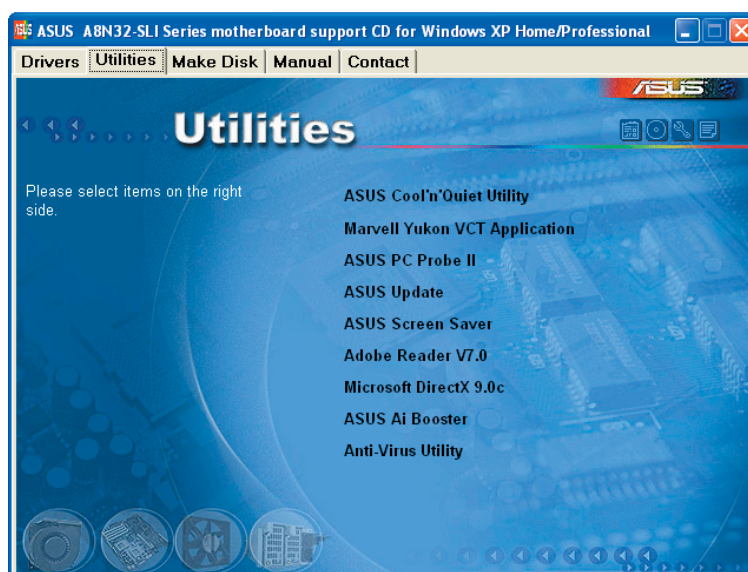

### ASUS Cool 'n' Quiet Utility

Installe l'utilitaire ASUS Cool 'n' Quiet.

### Marvell Yukon VCT Application

Installe l'application Virtual Cable Tester™ de Marvell® Yukon , il s'agit d'un utilitaire de diagnostic qui détecte les erreurs et les court-circuits du câble LAN.

### ASUS PC Probe II

Cet utilitaire astucieux surveille la vitesse des ventilateurs, la température du CPU et le voltage du système en vous alertant du moindre problème détecté. Cet utilitaire vous aide à conserver votre ordinateur dans de bonnes conditions de fonctionnement.

### ASUS Update

Vous permet de télécharger la dernière version du BIOS depuis le site Web d'ASUS. Cet utilitaire nécessite une connexion Internet, soit par un réseau, soit grâce à un FAI (Fournisseur d'Accès Internet).

### ASUS Screen Saver

Apportez de la vie à votre écran en installant l'économiseur d'écran ASUS.

### Adobe Reader V7.0

Installe Adobe® Acrobat® Reader V7.0 qui vous permet d'ouvrir, de visualiser, et d'imprimer des documents au format PDF (Portable Document Format).

## Microsoft DirectX 9.0c

Installe le pilote Microsoft® DirectX 9.0c. Microsoft® DirectX® 9.0c est une technologie multimédia qui amplifie les graphiques et les sons de votre ordinateur. DirectX® améliore les caractéristiques multimédia de votre ordinateur pour que regarder la télévision et des films, capturer des vidéos ou jouer à des jeux sur votre ordinateur soit un vrai plaisir. Visitez le site Web de Microsoft ([www.microsoft.com](http://www.microsoft.com)) pour obtenir les mises à jour.

## ASUS Ai Booster

Installe l'utilitaire ASUS Ai Booster.

## Anti-virus Utility

L'anti-virus détecte et protège votre ordinateur des virus informatiques qui détruisent les données. Consulter l'aide en ligne pour plus de détails.

### 5.2.4 Make Disk menu

Le menu Make Disk contient des éléments vous permettant de créer un disque de pilote RAID SATA/PATA NVIDIA® nForce™ 4 ou Silicon Image.



#### **nVidia nForce 32bit SATA RAID Driver**

Permet de créer un disque de pilote RAID SATA nVIDIA nForce 32bit.

#### **nVidia 2003\_64bit SATA RAID Driver**

Permet de créer un disque de pilote RAID SATA nVidia 2003\_64bit.

#### **Silicon Image 32bit RAID Driver Silicon Image 32bit SATA Driver**

Permet de créer un disque de pilote RAID/SATA Silicon Image 32bit.



## Silicon Image 64bit RAID Driver Silicon Image 64bit SATA Driver

Permet de créer un disque de pilote RAID/SATA Silicon Image 64bit.

### 5.2.5 Menu Manuals

Le menu Manual contient une liste de manuels de l'utilisateur supplémentaires. Cliquer sur un des éléments pour ouvrir le dossier d'un manuel de l'utilisateur.



La plupart des manuels sont au format Portable Document Format (PDF). Installez Adobe® Acrobat® Reader depuis le menu **Utilities** avant d'ouvrir un manuel d'utilisateur.

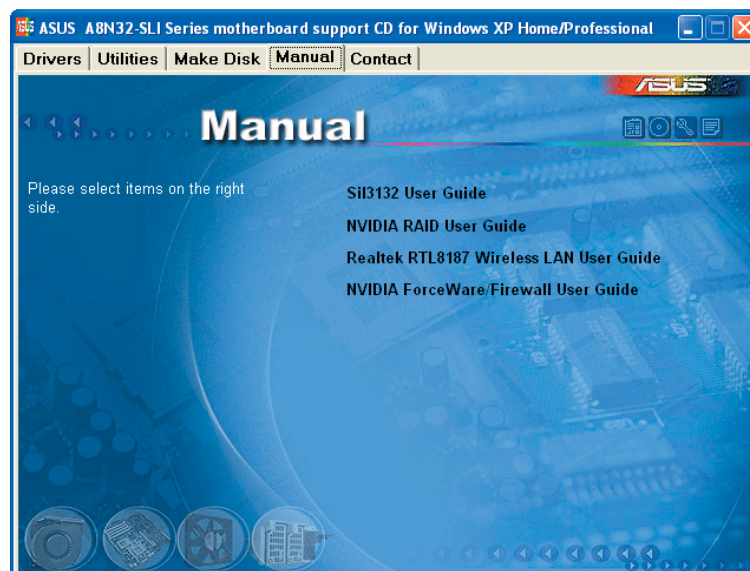

#### **Sil3132 User Guide**

Ouvre le guide de l'utilisateur Sil3132.

#### **NVIDIA RAID User's Manual**

Ouvre le guide de l'utilisateur RAID NVIDIA.

#### **Realtek RTL8187 Wireless LAN User Guide**

Ouvre le guide de l'utilisateur de LAN sans fil Realtek® RTL8187.

#### **NVIDIA ForceWare/Firewall User Guide**

Ouvre le guide de l'utilisateur NVIDIA ForceWare/Firewall.

## 5.2.6 Contacts ASUS

Cliquez sur l'onglet **Contact** pour afficher les contacts ASUS. Vous pouvez également trouver ces informations sur la couverture intérieure de ce manuel.



## 5.2.7 Autres informations

Les icônes en haut à droite de l'écran apportent des informations additionnelles sur la carte mère et le contenu du CD de support. Cliquez sur une icône pour afficher les informations recherchées.

### Motherboard Info

Affiche les spécifications de la carte mère.

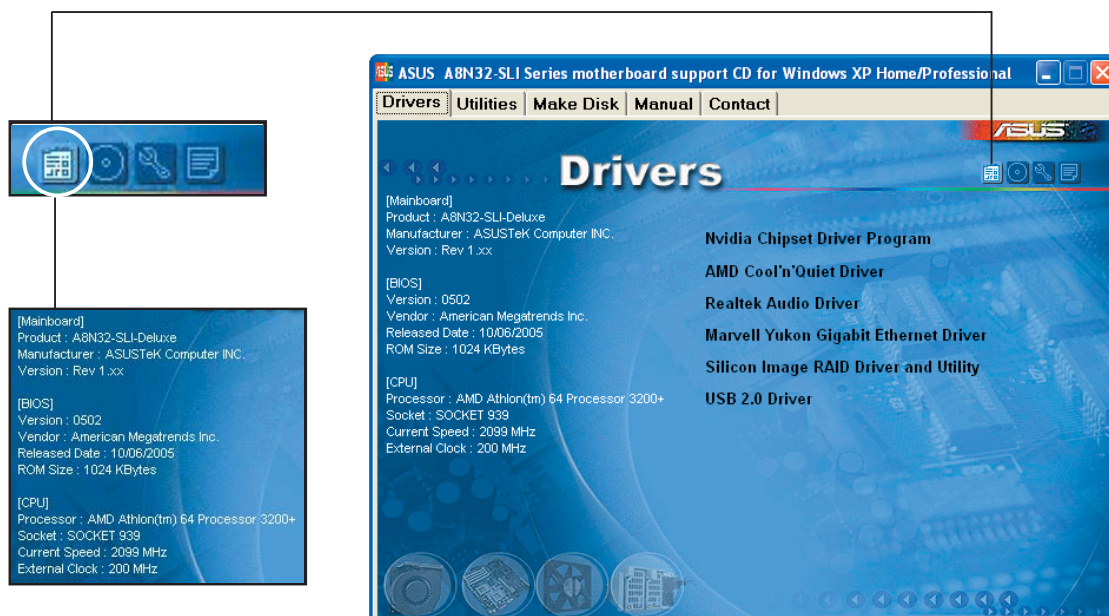



## Browse this CD

Affiche le contenu du CD de support dans une interface graphique.

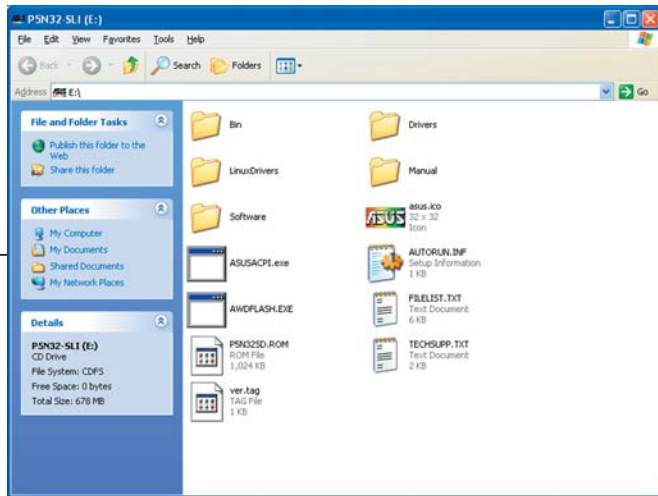

## Technical support Form

Affiche le formulaire de demande de support technique que vous devrez remplir pour toute demande de support technique.

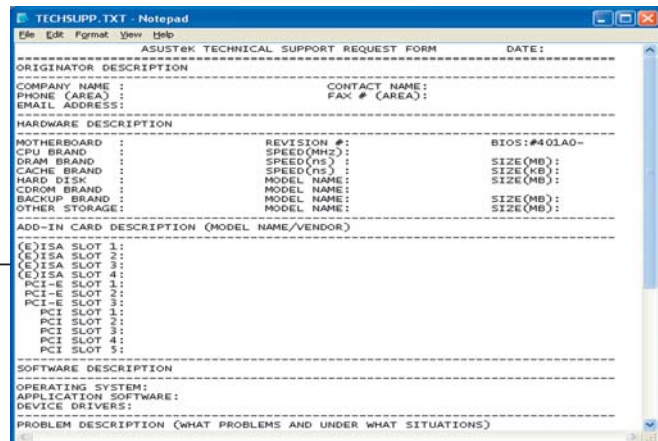

## Filelist

Affiche le contenu du CD de support et une brève description de chaque élément au format texte.



```
FILELIST.TXT - Notepad
De: D:\Format\3em\5em\
File list for the included support software for P5N32-SLI Series motherboard
-----
File Name      Description
-----
--Drivers
-Audio
-AUC550        -Realtek AC'97 Driver v5.10.00.5890 for windows 2000/XP/Ces
-Chipset
-2002x64       -nvidia chipset Driver v6.66 for 64 bit windows 2003.
-Mak401sk     -nvidia chipset RAID driver disc.
-win2k3       -nvidia chipset Driver v6.66 for windows 2003.
-wind4xp      -nvidia chipset Driver v6.66 for 64 bit windows xp(whql).
-WINXP        -nvidia chipset Driver v6.66 for windows 2000/XP(whql).
-LAN
-Marvell      -Marvell Yukon GIGabit Ethernet Driver v8.24.3.3 For window
-VCT          -Marvell VCT Package v2.11.1.3 For 2000/XP/2003 & 64bit XP/
-UNDI         -Marvell UNDI Driver For ERI32 v2.05
-Client_32   -Marvell Yukon Client 32 driver v7.03.
-OOE         -Marvell OOE OOE driver v7.06
-Marvell      -Marvell Yukon Netware 4.0 driver v7.03
-Netware     -Marvell Yukon Netware 3.1.0 driver v7.03
-unix        -Marvell SCO Unixware 7.3.4 driver and openunix 8.0.
-RIS         -Marvell RIS driver v8.27.3.3 for 2000/XP/2003
-RIS         -Marvell RIS driver v8.27.3.3 for 64bit XP/2003.
-Marvell     -Marvell Yukon GIGabit Ethernet driver v8.27.3.3 For window
-x64
-SATA
-SII332      -Silicon Image Raid driver v1.2.3.1 and utility for window
-32bit-RAID  -Silicon Image Serial ATA driver V1.0.0.9 For windows XP/ZI
-32bit-SATA  -Silicon Image SII 332 Serial ATA driver V1.2.3.1 for XP/ZK/200
-32bit-DOS-RAID -Silicon Image SII 332 RAID driver V1.2.3.1 for XP/ZK/200
-32bit-DOS-SATA -Silicon Image SII 332 Serial ATA driver V1.0.0.9 For XP/
-64bit-RAID  -Silicon Image Serial ATA Raid driver V1.2.3.1 WHQL for wli
-64bit-SATA  -Silicon Image Serial ATA driver V1.0.5.0 WHQL for windows
-64bit-DOS-RAID -Silicon Image SII 332 RAID driver V1.2.3.1 WHQL for XP/
-64bit-DOS-SATA -Silicon Image SII 332 Serial ATA driver V1.0.5.0 WHQL For
```

## 5.3 Informations logicielles

La plupart des applications du CD de support ont des assistants qui vous guideront lors de l'installation. Reportez-vous à l'aide en ligne ou les fichiers lisezmoi livrés avec les applications pour de plus amples informations.

### 5.3.1 ASUS MyLogo2™

ASUS MyLogo2™ vous permet de personnaliser le logo de boot. Le logo de boot est une image qui apparaît à l'écran lors du Power-On-Self-Tests (POST). L'ASUS MyLogo2™ est automatiquement installé lorsque vous installez **ASUS Update** depuis le CD de support. Voir section "5.2.3 Menu Utilities" pour de plus amples détails.



- Avant d'utiliser ASUS MyLogo2™, utilisez AFUDOS pour faire une copie de votre BIOS d'origine ou téléchargez la version du BIOS la plus récente depuis le site web ASUS. Voir section "4.1.2 Utilitaire AFUDOS"
- Assurez-vous que l'élément du BIOS **Full Screen Logo** soit sur [Enabled] si vous voulez utiliser ASUS MyLogo2. Voir section "4.6.2 Boot settings configuration"
- Vous pouvez créer vos propres logos de boot au format GIF, JPG, ou BMP.

Pour lancer ASUS MyLogo2™:

1. Lancez ASUS Update. Reportez-vous à la section "4.1.5 Utilitaire ASUS Update" pour plus de détails.
2. Choisissez Options depuis le menu puis cliquez sur **Next** (Suivant)
3. Choisissez l'option **Launch MyLogo to replace system boot logo before flashing BIOS** (Lancer MyLogo pour remplacer le logo de boot avant de flasher le BIOS), puis cliquez sur **Next** (Suivant).
4. Choisissez **Update BIOS from a file** (Mettre à jour le BIOS depuis un fichier) dans le menu puis cliquez sur **Next** (Suivant).



7. Lorsque les images de logo apparaissent dans la fenêtre de droite, sélectionnez-en une à agrandir en cliquant dessus.



8. Ajustez l'image de boot à la taille voulue en choisissant une valeur dans la boîte **Ratio**.



9. Lorsque l'écran retourne à l'utilitaire ASUS Update, flashez le BIOS d'origine pour charger le nouveau logo de boot.
10. Après avoir flashé le BIOS, redémarrez l'ordinateur pour afficher le nouveau logo de boot lors du POST.

## 5.3.2 AI NET

Marvell® Virtual Cable Tester™ (VCT) est un utilitaire de diagnostic qui détecte les défauts et les courts-circuits des câbles réseau en utilisant la technologie Time Domain Reflectometry (TDR). L'utilitaire VCT détecte les câbles ouverts ou court-circuités, les défauts d'impédance, les problèmes de polarité et d'obliquité sur une distance allant jusqu'à 100 mètres avec une précision de 1 mètre.

La fonction VCT réduit les coûts d'entretien et de support des réseaux via l'utilisation d'un système réseau pleinement administrable et contrôlable. Cet utilitaire peut être inclus dans un logiciel de système réseau pour un support de terrain idéal ainsi qu'en tant que diagnostic de développement.

### Utiliser Virtual Cable Tester™

Pour utiliser l'utilitaire Marvell® Virtual Cable Tester™ :

1. Lancez l'utilitaire VCT depuis le Bureau de Windows® en cliquant sur **Démarrer > Tous les programmes > Marvell > Virtual Cable Tester**.
2. Depuis le menu, cliquez sur **Virtual Cable Tester** pour afficher l'écran ci-dessous.

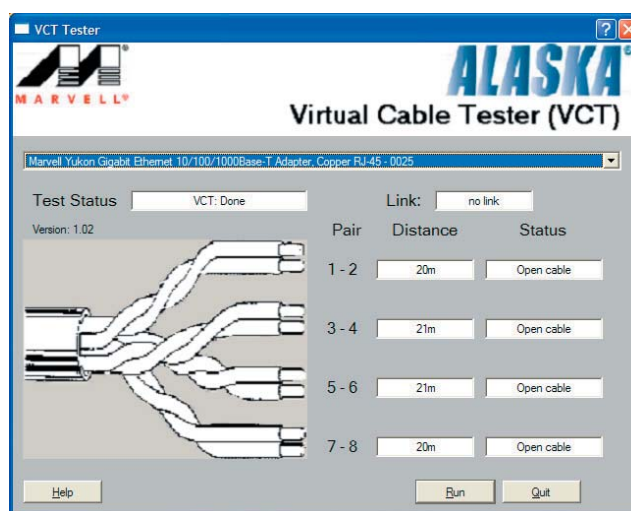

3. Cliquez sur **Run** pour effectuer un test des câbles.



- VCT ne fonctionne qu'avec Windows® XP ou Windows® 2000.
- Le bouton **Run** du Virtual Cable Tester est désactivé si aucun problème n'est détecté sur les câbles réseau connectés au port LAN.

### 5.3.3 Configurations audio

Le CODEC audio Realtek® ALC850 AC '97 supporte 8-canaux audio avant de vous offrir l'expérience audio ultime sur votre PC. Le logiciel offre une fonction Jack-Sensing(Line-In, Line-Out, Mic-In), un support sortie S/PDIF et accepte les commandes d'interruption. L'ALC850 inclut également la technologie UAJ® (Universal Audio Jack) - propriétaire Realtek® - pour 3 ports (Line-In, Line-Out and Mic-In). Ceci élimine erreurs dans la connexion des câbles et offre aux utilisateurs le confort du Plug-and-Play.

Suivez l'assistant d'installation pour installer le pilote Realtek **ALC850 Audio** et ses applications depuis le CD de support fourni avec la carte mère.

Si le logiciel Realtek audio est correctement installé, vous trouverez l'icône SoundEffect dans la barre des tâches.

Depuis la barre des tâches, double-cliquez sur l'icône **SoundEffect** pour accéder au panneau de configuration **Realtek Audio Control Panel**.



Icône Realtek SoundEffect



Les fonctions Jack-sensing et UAJ® sont seulement supportées sur les prises Line-In, Line-Out, et microphone.

#### Sound Effect options (options des effets sonores)

Le CODEC audio Realtek® ALC850 vous permet de mettre en place votre environnement d'écoute, d'ajuster l'équaliseur, de régler le karaoké, ou de sélectionner pour votre plaisir d'écoute un des paramètres pré-programmés de l'équaliseur.



Pour définir les options des effets sonores:

1. Depuis le panneau de contrôle Realtek Audio, cliquez sur le bouton **Sound Effect**.
2. Cliquez sur les boutons-raccourcis pour changer votre environnement acoustique, ajuster l'équalizer, ou activer le karaoké aux paramètres que vous souhaitez.
3. Les paramètres audio prendront effet immédiatement après que vous ayez appuyé sur les boutons.
4. Cliquez sur le bouton Exit (  ) dans le coin supérieur droit de la fenêtre afin de quitter.



### S/PDIF option (options S/PDIF)

Les options S/PDIF (Sony/Philips Digital Interface) vous permettent de changer les paramètres de sortie S/PDIF.

Pour définir les options S/PDIF :

1. Depuis le panneau de contrôle Realtek Audio cliquez sur le bouton **SPDIF**.
2. Cliquez sur les boutons d'option pour changer les paramètres de sortie S/PDIF.
3. Cliquez sur le bouton Exit (  ) dans le coin supérieur droit de la fenêtre afin de quitter.

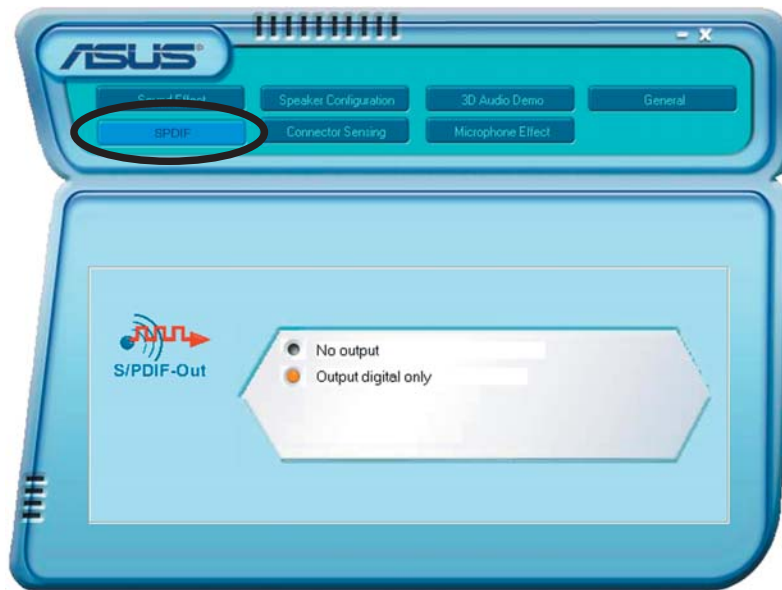

## Speaker Configuration (configuration des haut-parleurs)

Cette option vous permet de définir la configuration de vos haut-parleurs.

Pour définir la configuration de vos haut-parleurs :

1. Depuis le panneau de contrôle Realtek Audio, cliquez sur le bouton **Speaker Configuration**.
2. A partir de la liste sélectionnez votre configuration actuelle, puis cliquez sur **Auto Test** pour les paramètres que vous avez choisi.
3. Cliquez sur le bouton **UAJ Automatic** pour activer ou désactiver la fonction UAJ® (Universal Audio Jack).
4. Cliquez sur le bouton Exit (X) dans le coin supérieur droit de la fenêtre afin de quitter.





## Fonction AI Audio

La fonction AI Audio est une technologie de senseurs audio intelligents vous permettant de vérifier si vos périphériques audio sont correctement connectés.

Pour démarrer le senseur du connecteur:

1. Depuis le panneau de contrôle audio Realtek, cliquez sur le bouton **Connector Sensing**.
2. Cliquez sur le bouton **Bracket** pour afficher les périphériques audio connectés.
3. Cliquez sur le bouton **Option** pour modifier les options du senseur.
4. Cliquez sur le bouton **Start** pour démarrer. Une barre de progression affiche le statut de la tâche.



Assurez-vous de quitter toutes les applications audio avant de démarrer cette fonction.

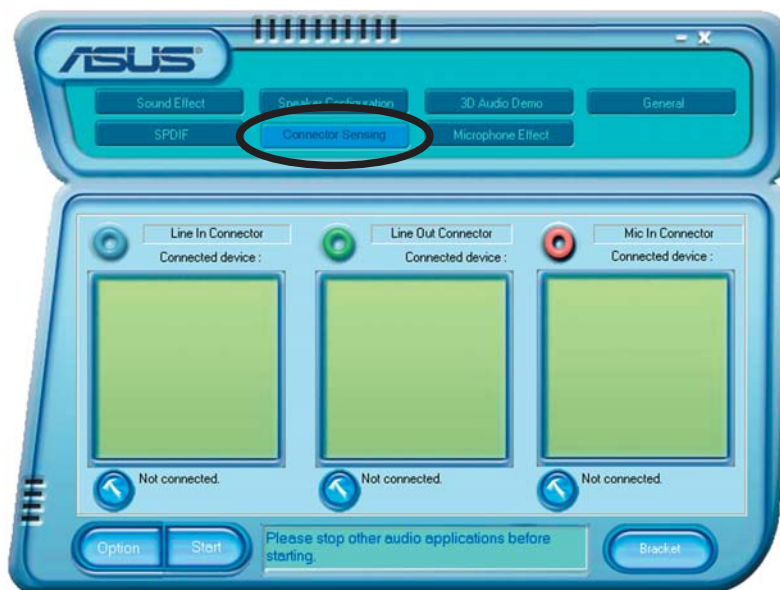

5. Une fois terminé, l'utilitaire affiche la boîte de dialogue Realtek® EZ-connection affichant vos connexions audio actuelles. Le texte en bas de la fenêtre affiche le statut de connexion audio. Un X fait état des connexions incorrectes.

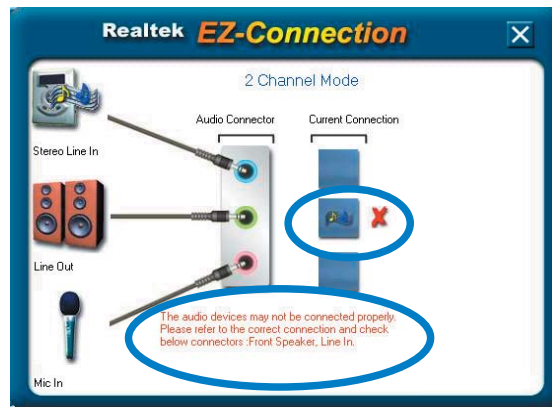

6. Si des problèmes sont détectés, vérifiez que vos câbles audio soient bien reliés au jack approprié et relancez l'utilitaire.
7. Cliquez sur le bouton pour quitter la boîte de dialogue EZ-connection.
8. Cliquez sur Exit () en haut à droite de la fenêtre pour quitter le panneau de configuration audio.

### 3D Audio Demo

Cette option affiche une démonstration de la fonction 3D audio.

Pour lancer la démonstration 3D audio:

1. Depuis le panneau de contrôle audio Realtek, cliquez sur le bouton **3D Audio Demo**.
2. Cliquez sur les boutons d'option pour modifier le son, le chemin ou les paramètres EAX.
3. Cliquez sur le bouton **Play** pour démarrer et sur **Stop** pour arrêter.
4. Cliquez sur le bouton Exit () dans le coin supérieur droit de la fenêtre afin de quitter.



## General settings (paramètres généraux)

Cette option affiche les paramètres audio et vous permet de changer les paramètres de langue ainsi que l'affichage de l'icône SoundEffect de la barre des tâches de Windows.

Pour afficher les paramètres généraux:

1. Depuis le panneau de contrôle audio Realtek, cliquez sur le bouton **General**.
2. Utilisez les boutons d'option pour activer ou désactiver l'affichage de l'icône dans la barre des tâches de Windows.
3. Cliquez dans la liste **Language** pour changer de langue.
4. Cliquez sur le bouton Exit (  ) dans le coin supérieur droit de la fenêtre afin de quitter.

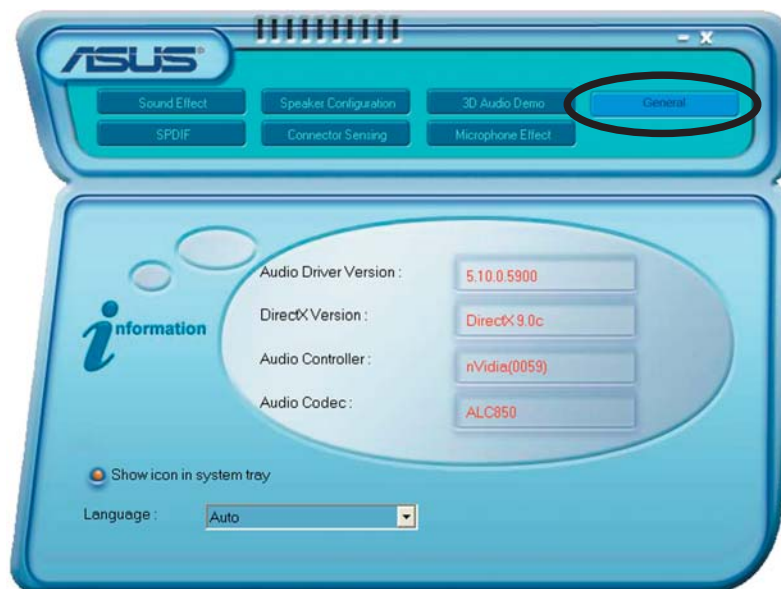

## Rear panel audio ports function variation

La fonction des ports Line Out (jaune), Line In (bleu), Mic (rose), Rear Speaker Out (gris), Side Speaker Out (noir), et Center/Subwoofer (jaune orangé) situés à l'arrière de la carte mère changent selon la configuration choisie : 4, 6 ou 8 canaux. Voir tableau "Configuration audio 2, 4, 6, ou 8 canaux" page 2-21 pour plus de détails.

### 5.3.4 Utiliser NVIDIA® Firewall™

La carte mère supporte l'application NVIDIA® Firewall™ (NVFirewall™) qui protège votre ordinateur des intrusions. NVFirewall™ est considéré comme un pare-feu personnel ou familial qui agit au niveau de l'appareil afin de protéger votre système de codes informatiques malveillants. En effet, il contrôle les connexions entrantes et sortantes, et vous alerte quand survient une tentative d'intrusion. Les sections suivantes vous expliquent comment utiliser NVIDIA® Firewall™.

#### Lancer le sommaire de NVFirewall™

Après avoir installé l'application NVFirewall™ depuis le CD de support de la carte mère, le pare-feu est alors automatiquement activé en Medium security profile (profil de sécurité moyen), paramètre par défaut. La configuration du sommaire de NVFirewall™ est affichée dans le menu Summary (sommaire).

Pour lancer le menu NVFirewall™ summary :

1. Cliquez sur l'icône **NVIDIA® Firewall™** dans la barre des tâches de Windows®.

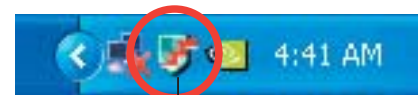

Icône NVIDIA® Firewall™

2. Double-cliquez sur l'icône pour afficher le menu Summary (sommaire) de NVFirewall™.

Cliquez pour sélectionner un profil de pare-feu

Cliquez pour voir les détails du profil

Cliquez pour afficher le journal du pare-feu

Cliquez pour visualiser les statistiques du pare-feu

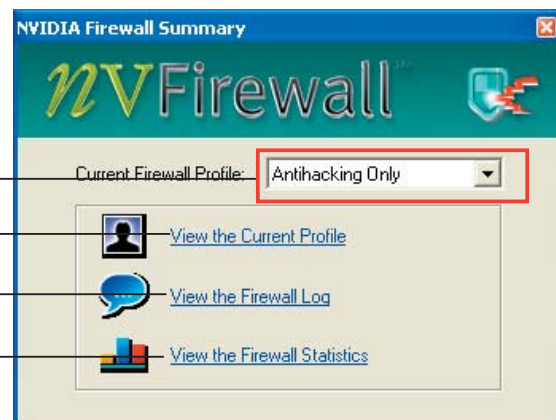

## Setting security profiles (paramètres des profils de sécurité)

L'application NVFirewall™ permet divers profils de sécurité afin de correspondre au mieux aux besoins de votre système en matière de sécurité. Vous trouverez ci-dessous une description des profils de sécurité de NVFirewall™ :

- **Low** (Bas) - autorise des connexions entrantes sécurisée et refuse celles qui sont connues pour être des connexions dangereuses. Ce profil active également certaines des fonctions anti-piratage.
- **Medium** (Moyenne) - bloque la plupart des connexions entrantes. Les connexions entrantes vers certains ports doivent être définies afin de permettre les transferts de fichiers qu'utilisent certaines applications de messagerie en ligne. Ce profile active également certaines des fonctions anti-piratage.
- **High** (Haut) - autorise le trafic le plus réduit. Seules les connexions sortantes sont autorisées. Ce profile inclut également la fonction "stealth mode" qui rend votre ordinateur invisible pour les intrus. Ce profile active également certaines des fonctions anti-piratage.
- **Lockdown** (Vérouillé) - bloque toutes les connexions entrantes et sortantes.
- **Anti-hacking only** (anti-piratage uniquement) - ce profile active toutes les fonctions anti-piratage, mais désactive le pare-feu. Ce profil de sécurité est utile seulement si vous souhaitez utiliser un autre pare-feu que celui-ci.
- **Custom 1, 2, 3** (personnalisé 1,2,3) - ces profils sont réservés pour les profils personnalisés.
- **Off** (Désactivé) - désactive le pare-feu.

Pour définir un profil de sécurité :

1. Dans le sommaire de NVFirewall™, cliquez sur **Current Firewall Profile** (profil de pare-feu actuel) dans la liste puis sélectionnez un profil de sécurité.

La boîte de confirmation suivante apparaît.

2. Cliquez sur **Change Profile** (changer de profil) pour appliquer les paramètres ou sur **Don't Change Profile** (ne pas changer de profil) pour retourner au menu précédent.

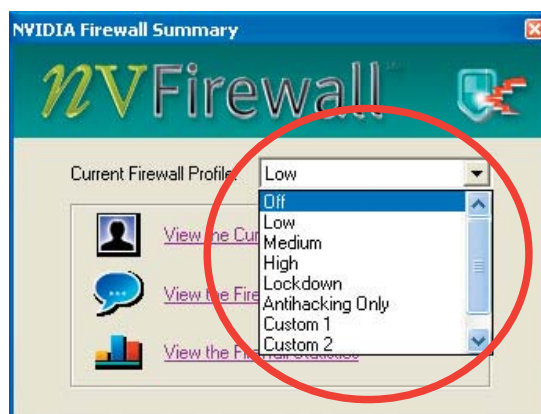

## Désactiver NVFirewall™



Utilisez cette option avec précaution, car votre ordinateur devient vulnérable face aux virus, pirates, et intrus informatiques après l'arrêt du firewall.

Pour désactiver NVFirewall™:

1. Depuis le sommaire de NVIDIA Firewall™, cliquez sur **Current Firewall Profile** (profil de pare-feu actuel) dans la liste, puis sélectionnez **Off** (désactivé). La boîte de confirmation suivante apparaît.

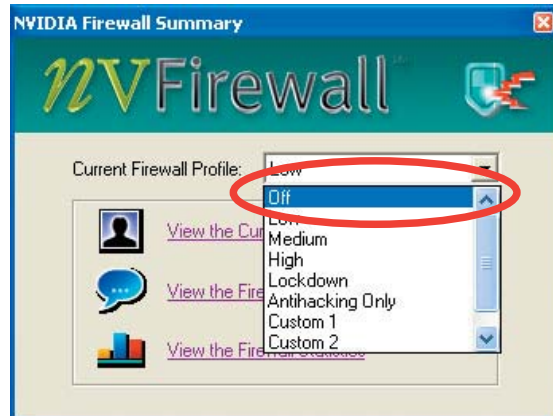

2. Cliquez sur **Turn Firewall OFF** (désactiver le pare-feu).

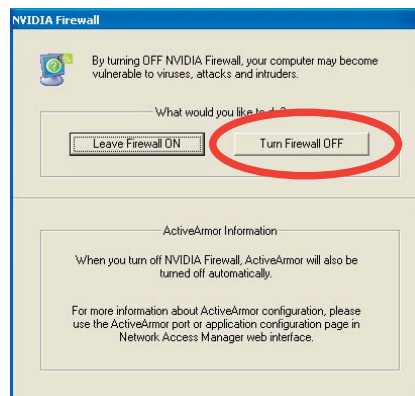



## 5.3.5 Utiliser le module LAN sans fil

---



- Le module LAN sans fil est un article optionnel.
  - Pour des informations détaillées concernant l'utilisation du module LAN sans fil, consultez/téléchargez RTL8187 Wireless LAN User's Manual (manuel de l'utilisateur) sur le CD de support de la carte mère.
- 

Le module LAN sans fil IEEE 802.11 b/g est installé sur le panneau arrière.

### Antenne Wi-Fi

Le port LAN sans fil du module accueille une antenne bi-bande, orientable, et multi-directionnelle, afin de maximiser votre couverture sans fil.



1. Repérez le port pour antenne réseau sans fil, situé sur la tranche de la carte.
2. Connectez le connecteur torsadé de l'antenne (femelle) au port pour antenne réseau sans fil (mâle).
3. Placez l'antenne à un emplacement surélevé afin d'augmenter la couverture sans fil.



- Ne placez pas l'antenne sous une table ou dans un espace fermé.
  - La vitesse de la transmission de données sans fil diminue plus vous vous éloignez du point d'accès. Pour obtenir la vitesse de transmission la plus rapide, minimisez la distance entre le WiFi-TV et le point d'accès (mode Infrastructure) ou tout autre périphérique sans fil.
- 

### Portée d'opération

La portée du WiFi-TV dépend de l'environnement d'opération. La disposition d'un domicile ou d'un bureau varie en fonction des obstacles, des barrières ou encore du type de murs, qui sont susceptibles de réfracter ou d'absorber les signaux radio. Par exemple, deux appareils sans fil, placés dans un espace ouvert, peuvent avoir une distance d'opération allant jusqu'à 60m, tandis que les mêmes appareils, placés en intérieur, ne peuvent opérer que jusqu'à 24m.

Par défaut, l'appareil ajuste automatiquement le débit des données afin de maintenir une transmission sans fil efficace. Par conséquent, un périphérique sans fil proche du point d'accès fonctionnera probablement à plus grande vitesse, qu'un autre qui en est éloigné.

## Installation des pilotes



Si vous utilisez un système d'exploitation Windows®, votre ordinateur détectera automatiquement au démarrage le module LAN sans fil, et affichera une fenêtre **Assistant ajout nouveau matériel**. Cliquez sur **Annuler**, puis suivez les instructions ci-dessous. .

Pour installer le pilote LAN sans fil :

1. Insérez le CD de support de la carte WiFi-TV dans le lecteur optique.
2. Le CD affichera automatiquement le menu Drivers.
3. Cliquez sur **Realtek RTL8187 Wireless Ethernet Driver**.

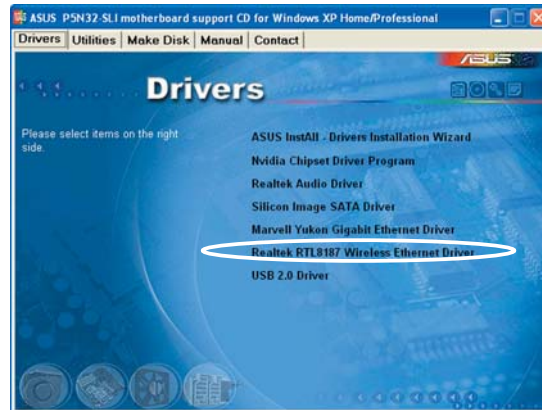

4. La fenêtre **Realtek RTL8187 Wireless Network Driver and Utility installation** (installation du pilote et de l'utilitaire réseau sans fil Realtek RTL8187) apparaît.  
Cliquez sur **Next** (Suivant).

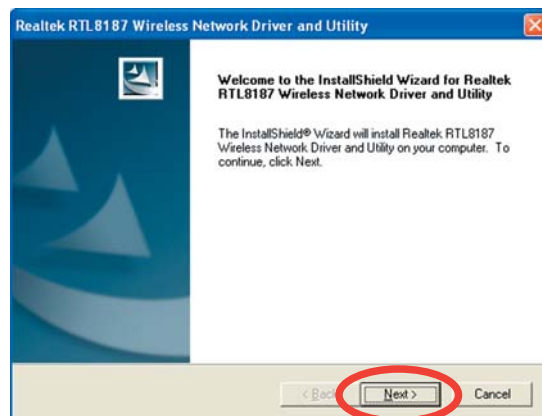

4. Suivez les instructions à l'écran pour terminer l'installation.
6. Une fois l'installation terminée, redémarrer votre ordinateur.





## Configuration réseau

Vous pouvez utiliser le module LAN sans fil dans diverses configurations de réseau sans fil. Après avoir installé la carte et l'adaptateur réseau sans fil sur votre ordinateur, sélectionnez la configuration la plus appropriée pour votre réseau sans fil domestique ou professionnel.

Pour configurer un réseau sans fil :

1. Lancez Realtek RTL8187 Wireless Network Driver and Utility en double-cliquant sur l'icône ci-contre du Bureau.



2. L'utilitaire **Wireless LAN Utility-RtWLAN** s'ouvre. Cliquez sur l'élément **Wi-Set**.

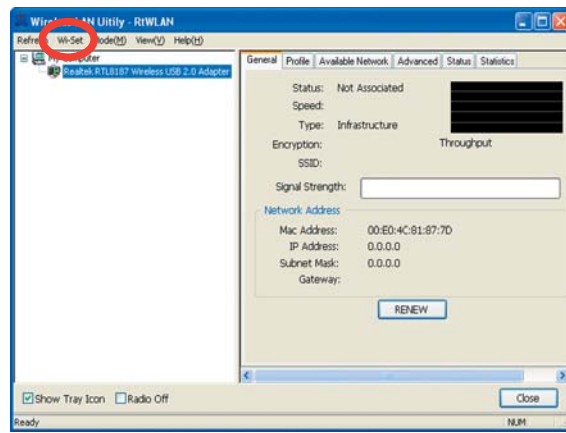

3. Sélectionnez Operation Mode. **Station** vous permet de vous connecter à un réseau sans fil. **AP** vous permet de configurer un réseau sans fil. Suivez les instructions à l'écran et saisissez les valeurs pour les paramètres nécessaires.

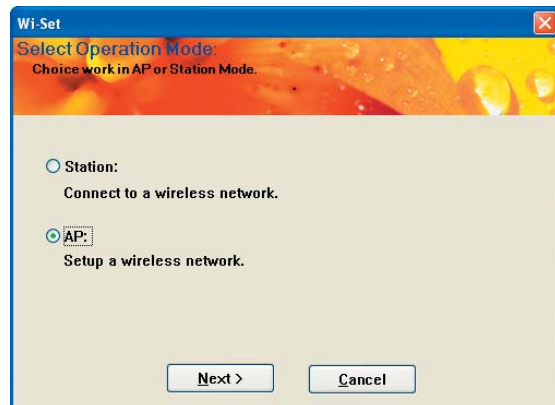

4. Cliquez sur **Finish** pour terminer la configuration.

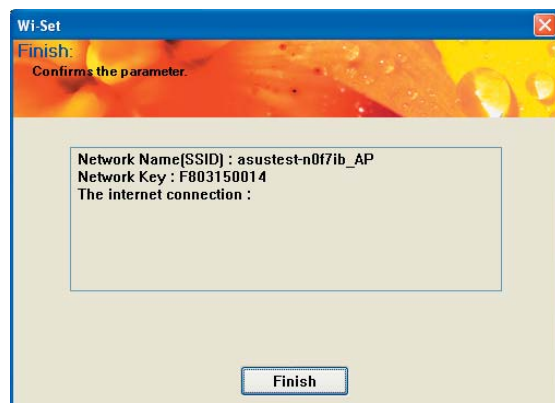

## Options de configuration

Vous trouverez ci-dessus plusieurs configurations de réseau sans fil que vous pouvez utiliser pour votre module LAN sans fil.



---

Les descriptions suivantes ne peuvent être utilisées qu'à titre de référence, et ne correspondent peut-être pas exactement à votre configuration réseau actuelle.

---

### Mode Ad-hoc

En mode **Ad-hoc**, le module LAN sans fil se connecte à un autre périphérique sans fil (aussi appelé **station**) se trouvant dans sa portée d'opération. Sélectionnez cette configuration quand aucun point d'accès n'est présent sur votre réseau sans fil.

### Mode Infrastructure

En mode **Infrastructure**, le réseau sans fil est conçu autour d'un point d'accès qui fournit un lien central afin que les clients sans fil communiquent entre eux ou via un réseau filaire.

Dans cette configuration, le module LAN sans fil assume la fonction de client/station sans fil qui se connecte à un point d'accès afin d'établir une connexion à un réseau local avec ou sans fil.

### Software Access Point (Soft AP)

Vous pouvez configurer le module LAN sans fil en tant que Soft AP (software access point) qui connecte des clients sans fil à Internet ou à une imprimante en réseau.

Configurez le module LAN sans fil sur ce mode si vous utilisez un système d'exploitation Windows® 2000/XP/2003 Server. La fonction Soft AP peut supporter un nombre illimité de clients sans fil; elle est idéale pour les domiciles disposant de plusieurs ordinateurs, mais d'une seule connexion Internet ou une seule imprimante.

### Passerelle sans fil (Wireless Distribution System)

Dans une configuration Passerelle sans fil, le module LAN sans fil se connecte à deux points d'accès, voire plus, tout en maintenant la connexion vers ses clients sans fil. La fonction Passerelle sans fil est une solution économique pour intégrer plusieurs réseaux sans fil.

## 5.4 Configurations RAID

La carte mère incorpore le contrôleur RAID Silicon Image Sil3114, ainsi que le contrôleur RAID NVIDIA® SLI intégré dans le Southbridge qui vous permettent de configurer des disques durs IDE et Serial ATA en ensembles RAID. La carte mère supporte les configurations RAID suivantes :

**RAID 0** (*Data striping*) optimise deux disques durs identiques pour lire et écrire les données en parallèle. Deux disques durs accomplissent la même tâche comme un seul disque mais à un taux de transfert de données soutenu, le double de celui d'un disque dur unique, améliorant ainsi beaucoup l'accès aux données et au stockage. L'utilisation de deux disques durs neufs et identiques est nécessaire pour cette configuration.

**RAID 1** (*data mirroring*) fait une copie à l'identique des données d'un disque vers un second disque. Si un disque est défaillant, le logiciel de gestion de l'ensemble RAID redirige toutes les applications vers le disque opérationnel restant qui contient une copie des données de l'autre disque. Cette configuration RAID offre une bonne protection des données, et augmente la tolérance aux pannes de l'ensemble du système. Utilisez deux nouveaux disques pour cette configuration, ou un disque neuf et un disque existant. Le nouveau disque doit être de la même taille ou plus large que le disque existant.

**RAID 0+1** est une combinaison de *data striping* et *data mirroring* sans parité (redondance des données) à calculer et écrire. Grâce à RAID 0+1, vous bénéficiez des avantages combinés des configurations RAID 0 et RAID 1. Utilisez quatre nouveaux disques pour cette configuration, ou un disque existant et trois nouveaux disques.

**RAID 5** répartit en bandes les données et les informations de parité entre 3 disques durs, voire plus. Les avantages de la configuration RAID 5 incluent de meilleures performances des disques durs, la tolérance aux pannes, et des capacités de stockage plus importantes. La configuration RAID 5 convient particulièrement aux processus de transaction, aux applications de bases de données professionnelles, à la planification des ressources de l'entreprise, et autres systèmes internes. Utilisez au moins trois disques identiques pour cette configuration.

**JBOD** (*Spanning*) est l'acronyme de **Just a Bunch of Disks** et fait référence à des disques durs qui n'ont pas encore été configurés en ensemble RAID. Cette configuration stocke les mêmes données de manière redondante sur de multiples disques qui apparaissent comme un seul et unique disque sur l'OS. Le *Spanning* n'offre aucun avantage au fait d'utiliser des disques indépendamment et ne fournit aucune tolérance aux pannes ou encore d'autres performances ou bénéfices du RAID.



---

Si vous souhaitez booter le système depuis un disque dur qui est inclus dans un ensemble RAID, copiez au préalable le pilote RAID depuis le CD de support sur une disquette avant d'installer une OS sur le disque dur sélectionné. Consulter la section "5.6 Créer une disquette de pilotes RAID" pour plus de détails.

---

### 5.4.1 Installer des disques durs

La carte mère supporte les disques durs UltraDMA 133/100/66 et Serial ATA. Pour des performances optimales, installez des disques identiques de même marque et de même capacité lorsque vous créez un ensemble.

#### Installer des disques durs Serial ATA (SATA)

Pour installer des disques durs SATA en configuration RAID :

1. Installez les disques SATA dans les baies du châssis.
2. Connectez les câbles the SATA.
3. Connectez le câble d'alimentation SATA au connecteur d'alimentation de chaque disque dur.



---

Se référer au manuel de l'utilisateur des contrôleurs RAID disponible sur le CD de support de la carte mère, pour obtenir des informations détaillées sur les configurations RAID. Voir section "5.2.4 Menu Manuals".

---

## 5.4.2 Configurations RAID NVIDIA®

La carte mère inclut un contrôleur RAID IDE haute performance intégré au Southbridge NVIDIA® SLI. Il supporte les configurations RAID 0, RAID 1, RAID 1+0, RAID 5 et JBOD, avec quatre canaux Serial ATA indépendants.

### Définir les éléments RAID du BIOS

Après avoir installé les disques durs, assurez-vous d'avoir défini les éléments RAID nécessaires dans le BIOS avant de mettre en place votre configuration RAID.

Pour définir les éléments RAID du BIOS :

1. Allumez le système et pressez <Suppr> lors du POST (Power-On Self-Test) afin d'entrer dans le Setup du BIOS.
2. Dans le menu **Main> IDE Configuration**, définissez l'élément **nVidia RAID function** sur Enabled.
3. Sélectionnez, puis activez le(s) disque(s) IDE ou SATA que vous souhaitez configurer en RAID. Voir section "4.3.6 Configuration IDE" pour plus de détails.
4. Sauvegardez vos changements, puis quittez le Setup du BIOS.



---

Assurez-vous d'entrer à nouveau les paramètres NVRAID après avoir effacé la CMOS; dans le cas échéant, le système ne reconnaîtra pas votre configuration RAID.

---



- Pour une description détaillée des configurations RAID NVIDIA®, se référer au "RAID NVIDIA® User's Manual (manuel de l'utilisateur)" du CD de support de la carte mère. .
  - Si vous avez Windows 2000 comme système d'exploitation, assurez-vous d'avoir installé Windows 2000 Service Pack 4 ou une version ultérieure.
-

## Entrer dans l'utilitaire NVIDIA® RAID

Pour entrer dans l'utilitaire NVIDIA® RAID :

1. Allumez votre ordinateur.
2. Pendant le POST, pressez <F10> pour afficher le menu principal de l'utilitaire.



Les écrans de configuration RAID du BIOS qui illustrent cette section ne sont que des références, et peuvent ne pas correspondre exactement à ce que vous avez à l'écran.

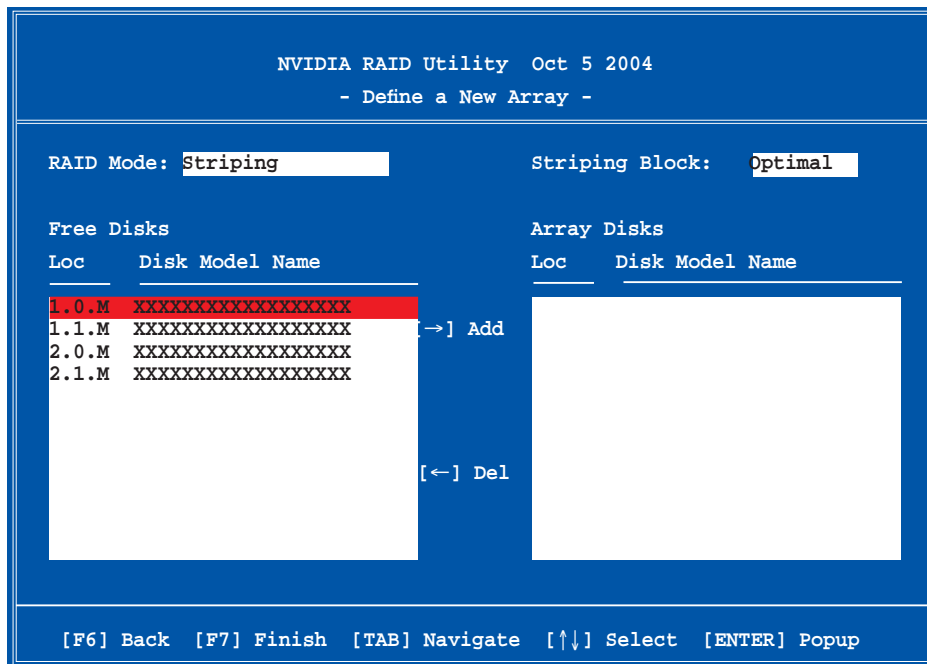

En bas de l'écran se trouvent les touches de navigation. Ces touches vous permettent de naviguer dans les écrans, et de sélectionner les options des menus.

## Créer un volume RAID Volume

Pour créer un volume RAID :

1. Dans le menu "Define a New Array" de l'utilitaire NVIDIA® RAID, sélectionnez **RAID Mode** puis pressez <Entrée>. Le sous-menu suivant apparaît.

Utilisez les flèches haut et bas pour sélectionner un mode RAID, puis pressez <Entrée>.

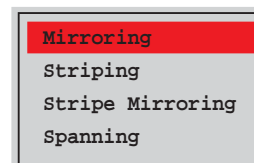

2. Pressez sur <TAB> pour sélectionner Striping Block, puis pressez <Entrée>. Le sous-menu suivant apparaît :

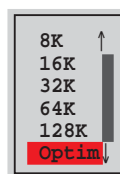

Si vous sélectionnez Striping ou Stripe Mirroring, utilisez les flèches haut et bas pour sélectionner la taille des segments de votre ensemble RAID 0, puis pressez <Entrée>. Les valeurs disponibles s'échelonnent entre 8 KB et 128 KB. La sélection par défaut est 128 KB. La valeur doit être choisie en fonction de l'utilisation présumée du disque.

- 8 /16 KB - utilisation faible du disque
- 64 KB - utilisation commune du disque
- 128 KB - utilisation performante du disque



---

**TRUC** : Pour les serveurs, il est recommandé d'utiliser une taille de segment plus faible. Pour les ordinateurs multimédia essentiellement dédiés à l'édition audio et vidéo, une plus grande taille de segment est recommandée pour des performances optimales.

---

3. Pressez <TAB> pour sélectionner Free Disks area. Utilisez les flèches gauche et droite pour assigner les disques de l'ensemble.
4. Pressez <F7> pour créer un ensemble RAID. La boîte de message suivante apparaît.

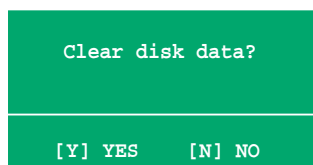

5. Pressez <Y> pour effacer les disques sélectionnés ou <N> pour continuer sans effacer les disques. L'écran suivant apparaît.



---

Faites attention en utilisant cette option. Toutes les données sur les disques RAID seront perdues !

---

```

NVIDIA RAID Utility  Oct 5 2004
- Array List -

  Boot  Id  Status  Vendor  Array Model Name
  ----  -  -  -  -
  No    4  Healthy  NVIDIA  MIRROR  XXX.XXG

[Ctrl-X]Exit  [↑↓]Select  [B]Set Boot  [N]New Array  [ENTER]Detail

```

Un nouvel ensemble de touches de navigation s'affiche sur le bas de l'écran.

6. Pressez <Ctrl+X> pour sauvegarder les paramètres et quitter.

## Reconstruire un ensemble RAID

Pour reconstruire un ensemble RAID :

1. Dans le menu Array List, utilisez les flèches haut et bas pour sélectionner un ensemble RAID, puis pressez <Entrée>. Les détails de l'ensemble RAID apparaîtront.

```

Array 1 : NVIDIA MIRROR  XXX.XXG
- Array Detail -

RAID Mode: Mirroring
Striping Width: 1          Striping Block: 64K

  Adapt  Channel  M/S      Index  Disk Model Name          Capacity
  ----  -  -  -  -  -
  2      1      Master   0      XXXXXXXXXXXXXXXXXXXX    XXX.XXGB
  1      0      Master   1      XXXXXXXXXXXXXXXXXXXX    XXX.XXGB

[R] Rebuild  [D] Delete  [C] Clear Disk  [ENTER] Return

```



Un nouvel ensemble de touches de navigation s'affiche sur le bas de l'écran.

2. Presser <R> pour reconstruire l'ensemble RAID. L'écran suivant apparaît.

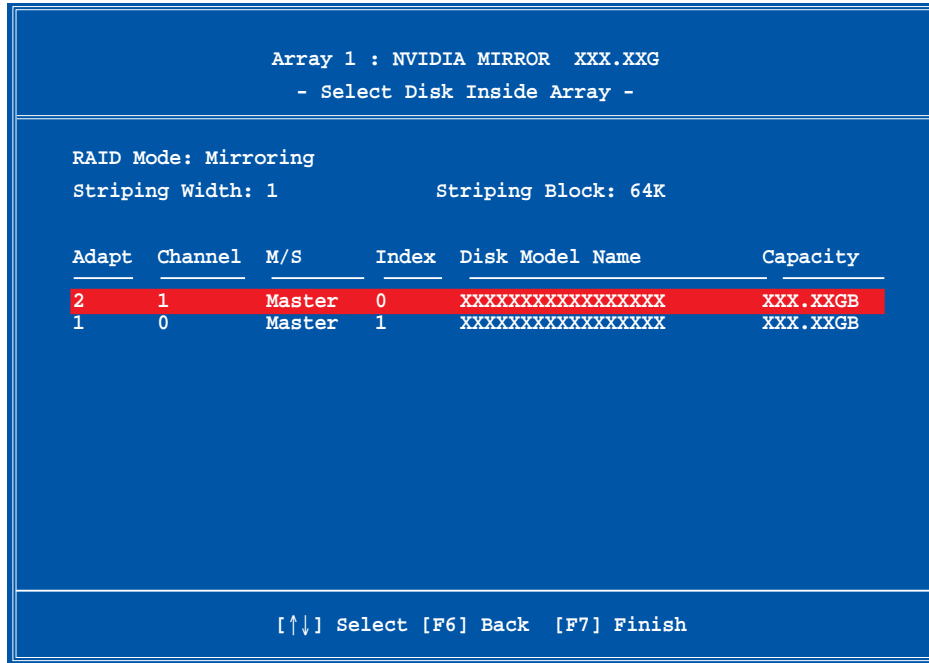

3. Utilisez les flèches haut et bas pour sélectionner un ensemble RAID à reconstruire, puis pressez <F7>. Le message de confirmation suivant apparaît.

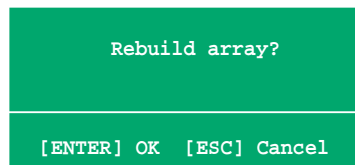

4. Pressez <Entrée> pour commencer à reconstruire l'ensemble RAID ou pressez <Echap> pour annuler.
5. A la fin de la procédure de reconstruction, le menu Array apparaît.

## Supprimer un ensemble RAID

Pour supprimer un ensemble RAID :

1. Dans le menu Array List, utilisez les flèches haut et bas pour sélectionner un ensemble RAID, puis pressez <Entrée>. Les détails de l'ensemble RAID apparaîtront.

```
Array 1 : NVIDIA MIRROR XXX.XXG
- Array Detail -

RAID Mode: Mirroring
Striping Width: 1          Striping Block: 64K

Adapt  Channel  M/S      Index  Disk Model Name      Capacity
-----  -
2      1          Master   0      XXXXXXXXXXXXXXXXXXXX XXX.XXGB
1      0          Master   1      XXXXXXXXXXXXXXXXXXXX XXX.XXGB

[R] Rebuild [D] Delete [C] Clear Disk [ENTER] Return
```

Un nouvel ensemble de touches de navigation s'affiche sur le bas de l'écran.

2. Pressez <D> pour supprimer un ensemble RAID. Le message de confirmation suivant apparaît.

```
Delete this array?

[Y] YES [N] No
```

3. Pressez <Y> pour supprimer l'ensemble ou pressez <N> pour annuler.



Faites attention en utilisant cette option. Toutes les données sur les disques RAID seront perdues !

4. Si vous sélectionnez Yes, le menu Define a New Array apparaît.

## Effacer les données d'un disque

Pour effacer les données d'un disque dur :

1. Dans le menu Array List, utilisez les flèches haut et bas pour sélectionner un ensemble RAID, puis pressez <Entrée>. Les détails de l'ensemble RAID apparaîtront.

```
Array 1 : NVIDIA MIRROR XXX.XXG
- Array Detail -

RAID Mode: Mirroring
Striping Width: 1          Striping Block: 64K

Adapt  Channel  M/S      Index  Disk Model Name      Capacity
-----  -
2       1           Master   0      XXXXXXXXXXXXXXXXXXXX XXX.XXGB
1       0           Master   1      XXXXXXXXXXXXXXXXXXXX XXX.XXGB

[R] Rebuild [D] Delete [C] Clear Disk [ENTER] Return
```

Un nouvel ensemble de touches de navigation s'affiche sur le bas de l'écran.

2. Pressez <C> pour effacer le disque. Le message de confirmation suivant apparaît.

```
Clear disk data?

[Y] YES    [N]
```

3. Pressez <Y> pour effacer les données du disque ou pressez <N> pour annuler.



---

Faites attention en utilisant cette option. Toutes les données sur les disques RAID seront perdues !

---

### 5.4.3 Configurations Silicon Image RAID

Le contrôleur RAID Silicon Image RAID supporte les configurations RAID 0 et RAID 1. Utilisez l'utilitaire Silicon Image RAID pour configurer un ensemble RAID.

#### Définir les éléments RAID du BIOS

Après avoir installé les disques durs, assurez-vous d'avoir défini les éléments RAID nécessaires dans le BIOS avant de mettre en place votre configuration RAID.

Pour définir les éléments RAID du BIOS :

1. Allumez le système et pressez <Suppr> lors du POST (Power-On Self-Test) afin d'entrer dans le Setup du BIOS.
2. Dans le menu **Advanced > Onboard Devices Configuration**, définissez l'élément **Silicon Image Controller** sur RAID Mode. Voir section "4.4.6 Onboard Devices Configuration (configuration des périphériques embarqué) pour plus de détails.
3. Sauvegardez vos changements, puis quittez le Setup du BIOS.

#### Lancer le logiciel Silicon Image Array Management

Lancez le logiciel Silicon Image Array Management depuis Windows® XP en cliquant sur le bouton **Démarrer** puis sélectionnez **Tous les programmes > Silicon Image > Sam**.



---

Pour de plus amples détails concernant les configurations RAID Silicon Image SATAraid™, se référer "Sil3114 User's Manual (manuel de l'utilisateur)" inclus dans le CD de support de la carte mère.

---

## Entrer dans l'utilitaire de configuration RAID Silicon Image du BIOS

Pour entrer dans l'utilitaire de configuration RAID Silicon Image du BIOS.

1. Démarrez votre ordinateur.
2. Pendant le POST, pressez <Ctrl+S> ou <F4>.



Les écrans de configuration RAID du BIOS qui illustrent cette section ne sont que des références, et peuvent ne pas correspondre exactement à ce que vous avez à l'écran.

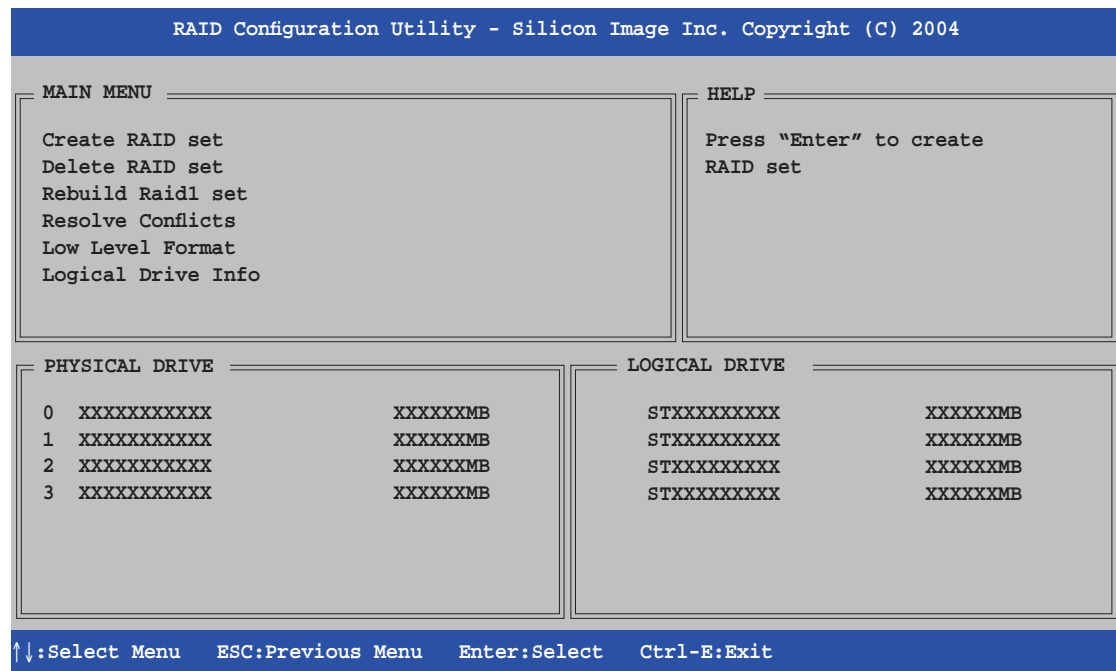

Le menu Main dans le coin supérieur gauche vous permet de sélectionner une opération à réaliser. Les options du menu Main sont les suivantes :

- Create RAID set** - crée un nouvel ensemble RAID legacy ou alloue des disques libres.
- Delete RAID set** - supprime un ensemble RAID ou désélectionne un disque libre.
- Rebuild RAID1 set** - reconstruit un ensemble RAID 1 (ex : disques permutés).
- Resolve Conflicts** - restaure automatiquement les disques défectueux d'un ensemble RAID.
- Low Level Format** - crée un motif de marques de référence sur un disque. Formater les disques efface toutes les données qui étaient stockées sur ce disque.
- Logical Drive Info** - affiche la configuration actuelle de chaque ensemble RAID.

Dans le coin supérieur droit de l'écran se trouve la boîte de message Help. Le message la fonction de chaque élément d'un menu. En bas de l'écran se trouve la boîte de légende. Les touches dans la boîte de légende vous permet de naviguer dans les différentes options des menus. Vous trouverez ci-dessous une liste des touches de la boîte de légende ainsi que leurs fonctions.

↑, ↓ : Sélectionner/Se déplacer vers l'élément suivant  
ESC : Menu précédent  
Enter : Sélectionner  
Ctrl-E : Quitter

## Créer un ensemble RAID 0 (Striped)

Pour créer un ensemble RAID set:

1. Dans le menu principal de l'utilitaire de configuration Silicon Image, sélectionnez **Create RAID set**, puis pressez <Entrée> pour afficher un menu d'options.

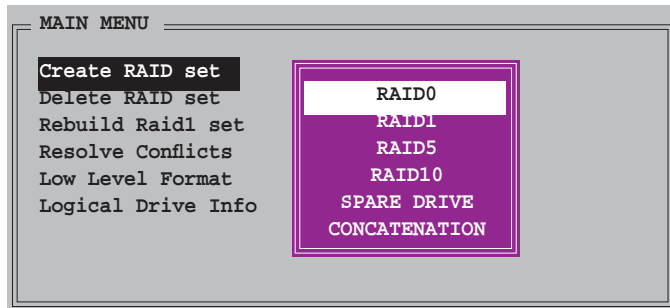

2. Sélectionnez **RAID 0** puis pressez <Entrée> pour afficher l'écran suivant.

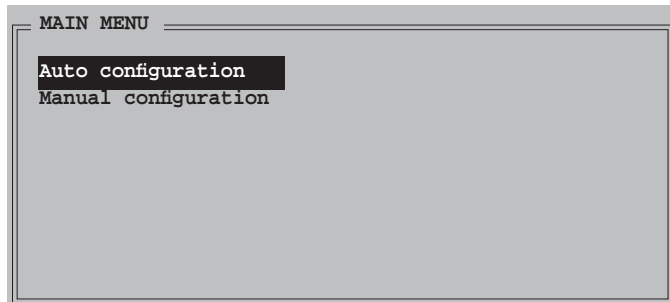

3. Sélectionnez la méthode de configuration que vous souhaitez.  
**Auto configuration**
  - a. Sélectionnez Auto Configuration, puis pressez <Entrée>.
  - b. L'utilitaire vous invite alors à saisir la taille de l'ensemble RAID, utilisez les flèches haut et bas pour la définir, puis pressez <Entrée>.
  - c. Pressez <Y> pour confirmer ou <N> pour retourner au menu principal.



Par défaut, l'Auto configuration définit la taille des segments à 64K et les lecteurs logiques en se basant sur les lecteurs physiques installés.

### Manual configuration (configuration manuelle)

- a. Sélectionnez **Manual configuration** et pressez <Entrée>. Le menu contextuel ci-contre apparaîtra.
- b. Utilisez les flèches haut et bas pour sélectionner la taille des unités, correspondant à l'utilisation présumée du disque, puis pressez <Entrée>.

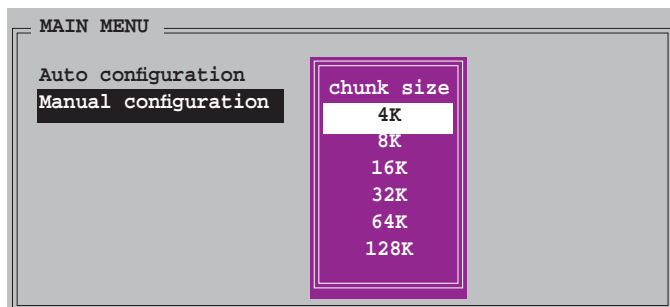



**TRUC** : Pour les serveurs, il est recommandé d'utiliser une taille de segment plus faible. Pour les ordinateurs multimédia essentiellement dédiés à l'édition audio et vidéo, une plus grande taille de segment est recommandée pour des performances optimales.

- c. La barre de sélection se déplace alors jusqu'au menu Physical Drive. Grâce aux flèches haut et bas, sélectionnez un lecteur, puis pressez <Entrée> pour définir le premier disque de l'ensemble RAID.

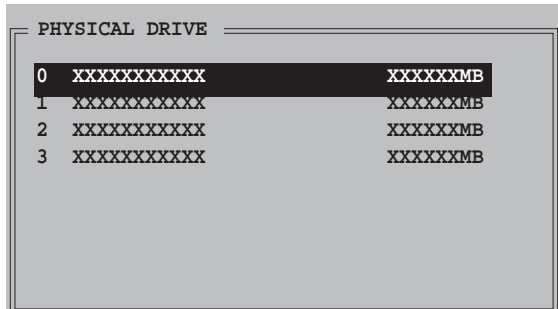

- d. Répétez l'étape c pour définir le second, le troisième, et le quatrième disque. Le nombre de lecteurs disponibles dépend des disques physiques installés et actifs du système.
- e. L'utilitaire vous demande alors de saisir la taille de l'ensemble, utilisez les flèches haut et bas pour la définir, puis pressez <Entrée>.
- f. Pressez <Y> pour confirmer ou <N> pour retourner au menu principal.

## Créer un ensemble RAID 1 (Mirrored)

Pour créer un ensemble RAID 1 :

1. Depuis le menu principal de l'utilitaire de configuration Silicon Image, sélectionnez **Create RAID set**, puis pressez <Entrée>. Le sous-menu ci-contre apparaît.
2. Sélectionnez **RAID 1**, puis pressez <Entrée> pour afficher l'écran ci-contre.

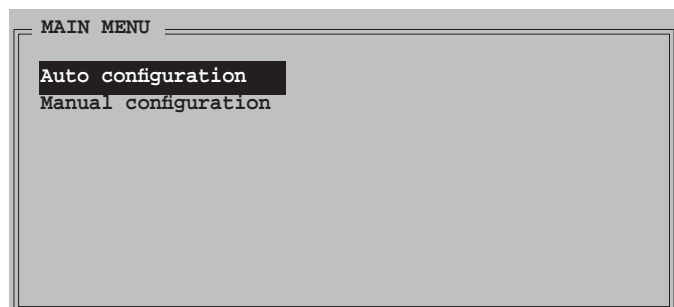
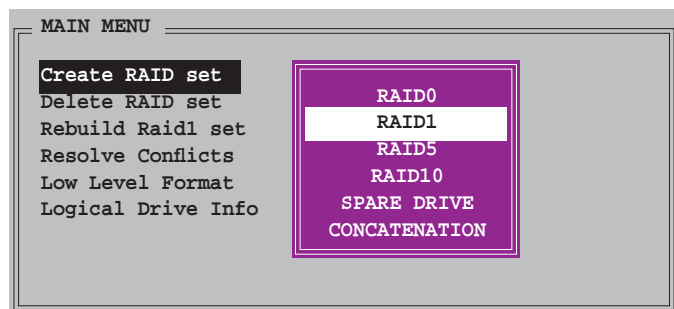

3. Sélectionnez la méthode de configuration que vous souhaitez.

### Auto configuration

- Sélectionnez Auto Configuration, puis pressez <Entrée>.
- L'utilitaire vous invite ensuite à saisir la taille de l'ensemble RAID, utilisez les flèches haut et bas pour la définir, puis pressez <Entrée>.
- Pressez <Y> pour confirmer ou <N> pour retourner au menu principal.



- L'Auto-configuration crée un ensemble RAID 1 sans copie de sauvegarde des données actuelles du disque source.
- Lors de la migration d'un unique disque dur à un ensemble RAID 1, il est recommandé d'utiliser Manual configuration (Configuration manuelle).

### Manual configuration (configuration manuelle)

- Sélectionnez **Manual configuration** puis pressez <Entrée>. La barre de sélection se déplace alors vers le menu Physical Drives.
- Grâce aux flèches, sélectionnez le *disque source*, puis pressez <Entrée>
- Répétez l'étape b pour sélectionner le *disque cible*.
- Après avoir sélectionné les lecteurs source et cible, le menu contextuel ci-contre apparaîtra.

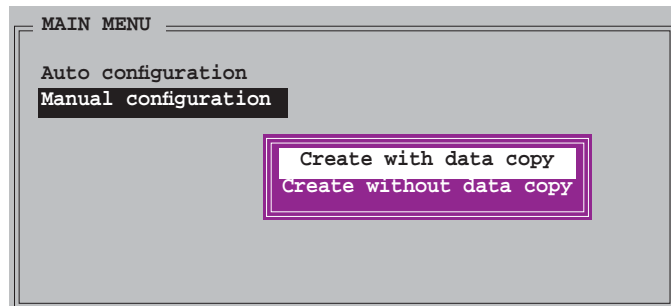
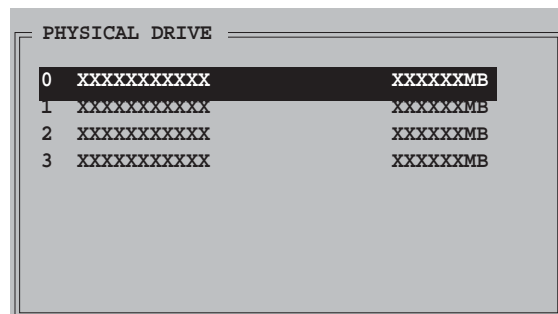

- L'option **Create with data copy** vous permet de copier les données actuelles du lecteur source vers le lecteur miroir.
- Sélectionnez **Create with data copy** si vous avez des données importantes sur votre lecteur source .
- L'option **Create without data copy** désactive la fonction de copie de disque d'un ensemble Mirrored.
- Si vous sélectionnez **Create without data copy**, l'ensemble RAID 1 doit être à nouveau partitionné, et formaté afin de garantir la cohérence de son contenu.



- e. Si vous sélectionnez **Create with data copy**, le menu contextuel ci-contre apparaîtra.

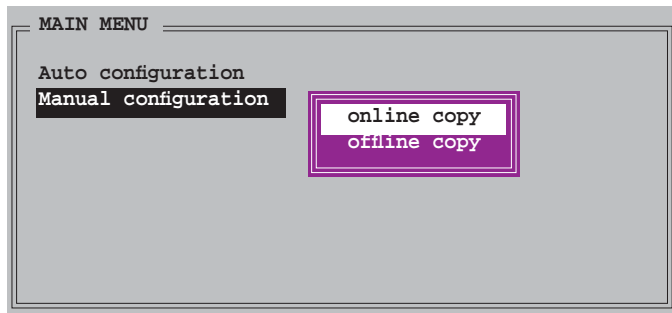

---

La fonction **online copy** copie automatiquement en arrière-plan les données des lecteurs cible pendant que l'écriture sur les lecteurs source se poursuit. L'option **offline copy** vous permet de copier immédiatement le contenu du lecteur source vers le lecteur cible avant l'écriture sur les lecteurs source.

---

- f. Utilisez les flèches haut et bas pour sélectionner la méthode de copie désirée, puis pressez <Entrée>.
- g. L'utilitaire vous invite ensuite à saisir la taille de l'ensemble RAID, utilisez les flèches haut et bas pour la définir, puis pressez <Entrée>.
- h. Pressez <Y> pour confirmer ou <N> pour retourner au menu principal.



---

Le pourcentage de progression de la copie apparaît si vous avez sélectionné offline copy.

---

## Créer un ensemble CONCATENATION

Pour créer un ensemble CONCATENATION :

1. Dans le menu principal de l'utilitaire de configuration Silicon Image, sélectionnez **Create RAID set**, puis pressez <Entrée>.
2. Sélectionnez **CONCATENATION** dans le menu, puis pressez <Entrée>.

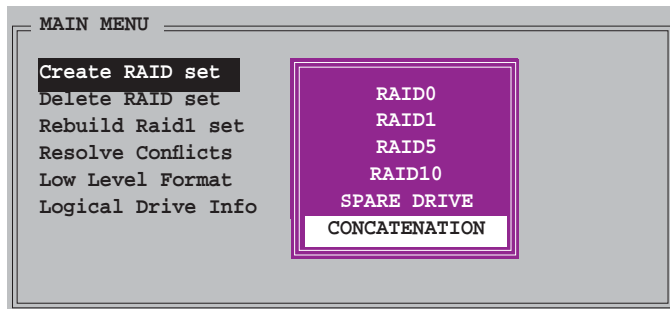

3. La barre de sélection se déplace alors jusqu'au menu Physical Drive. Grâce aux flèches haut et bas, sélectionnez un lecteur, puis pressez <Entrée> pour sélectionner un disque.
4. L'utilitaire vous invite ensuite à saisir la taille de l'ensemble RAID, utilisez les flèches haut et bas pour la définir, puis pressez <Entrée>
5. Pressez <Y> pour confirmer ou <N> pour retourner au menu principal.

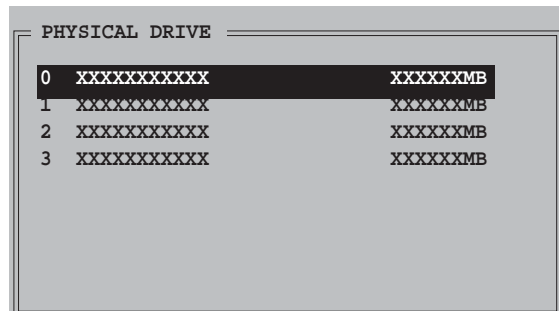

- Configurez un ensemble CONCATENATION uniquement quand vous utiliser un seul disque Serial ATA ; dans le cas échéant, le système ne reconnaîtra pas le disque.
- Vous pouvez également créer un ensemble RAID en utilisant l'utilitaire SATARAID5 GUI sous un environnement Windows®.

## 5.5 Créer une disquette du pilote RAID

Une disquette contenant le pilote RAID est nécessaire lors de l'installation de Windows® 2000/XP sur un disque dur qui appartient à un ensemble RAID.

Pour créer une disquette du pilote RAID :

1. Placez le CD de support de la carte mère dans le lecteur de CD
2. Sélectionnez l'onglet **Make Disk**.
3. Dans le menu **Make Disk**, sélectionnez le pilote RAID que vous souhaitez créer ou parcourez le contenu du CD de support afin de localiser l'utilitaire pour créer une disquette de pilote.



---

Se référer à la section "5.2.4 Menu Make Disk" pour plus de détails.

---

4. Insérez une disquette dans le lecteur de disquettes.
5. Suivez les informations qui apparaissent à l'écran afin d'achever la procédure.
6. Protégez en écriture la disquette pour lui éviter d'être infectée par un virus informatique.

Pour installer un pilote RAID

1. Pendant l'installation de l'OS, le système vous invite à presser la touche F6 pour installer un pilote SCSI ou RAID tiers.
2. Pressez <F6> puis insérez la disquette du pilote RAID dans le lecteur de disquettes.
3. Suivez les informations qui apparaissent à l'écran afin d'achever l'installation.



---

Suite à une limitation du chipset, les ports Serial ATA supportés par le chipset NVIDIA ne sont pas compatibles avec les disques Serial ODD (Serial Optical Disk Drives) sous DOS.

---



Ce chapitre explique comment installer les cartes graphiques PCI Express compatibles SLI.

# Support de la technologie NVIDIA® SLI™

## Sommaire du chapitre

6.1	Vue générale.....	6-1
6.2	Configuration avec deux cartes graphiques.....	6-2

## 6.1 Vue générale

La carte mère supporte la technologie NVIDIA® SLI™ (Scalable Link Interface) qui vous permet d'installer deux cartes graphiques PCI Express™ x16 identiques. Suivez les procédures d'installation décrites dans cette section.

### Configuration minimale

- Vous devez avoir deux cartes graphiques compatibles SLI, identiques et certifiées NVIDIA®.
- Visitez le site Web d'ASUS ([www.asus.com](http://www.asus.com)) pour obtenir une liste des cartes graphiques certifiées compatibles SLI pour cette carte mère.
- Vérifiez que le pilote de votre carte graphique supporte la technologie SLI de NVIDIA. Téléchargez les derniers pilotes depuis le site Internet de NVIDIA ([www.nvidia.com](http://www.nvidia.com)).
- Vérifiez que votre alimentation soit capable de délivrer la quantité de courant minimale requise par le système. Voir "13. Connecteurs d'alimentation ATX" on page 2-32 pour plus de détails.



- 
- La technologie NVIDIA SLI ne supporte que le système d'exploitation Windows® XP™.
  - Suite à une limitation du chipset, le mode SLI n'est pas supporté par Windows® XP édition 64-bit
  - Visitez le site web NVIDIA zone (<https://www.nzone.com>) pour consulter la liste des dernières cartes graphiques certifiées et les applications 3D compatibles.
-

## 6.2 Configuration de deux cartes graphiques

### 6.2.1 Installer des cartes graphiques compatibles SLI



---

N'installez que des cartes graphiques compatibles SLI identiques et certifiées par NVIDIA®. Deux cartes graphiques différentes peuvent ne pas fonctionner correctement.

---

Pour installer les cartes graphiques:

1. Préparez deux cartes graphiques. Chaque carte graphique doit être équipée des connecteurs dorés destinés au SLI.

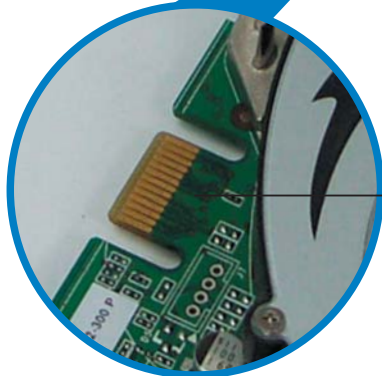

Connecteurs dorés

2. Retirez les caches métalliques correspondants aux deux slots PCI Express x16.



3. Insérez une carte graphique dans le slot bleu ou noir. Vérifiez que la carte soit bien engagée dans son slot..

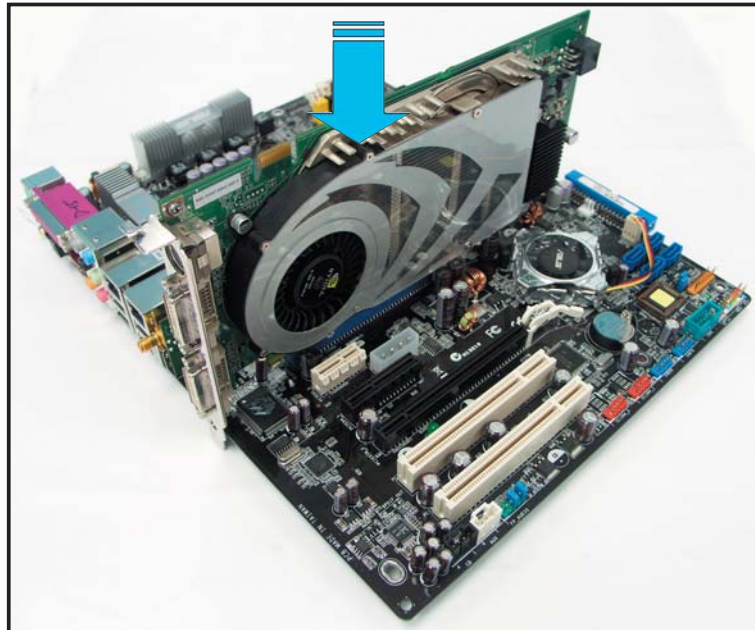

4. Insérez la seconde carte graphique dans l'autre. Vérifiez que la carte soit bien engagée dans son slot.

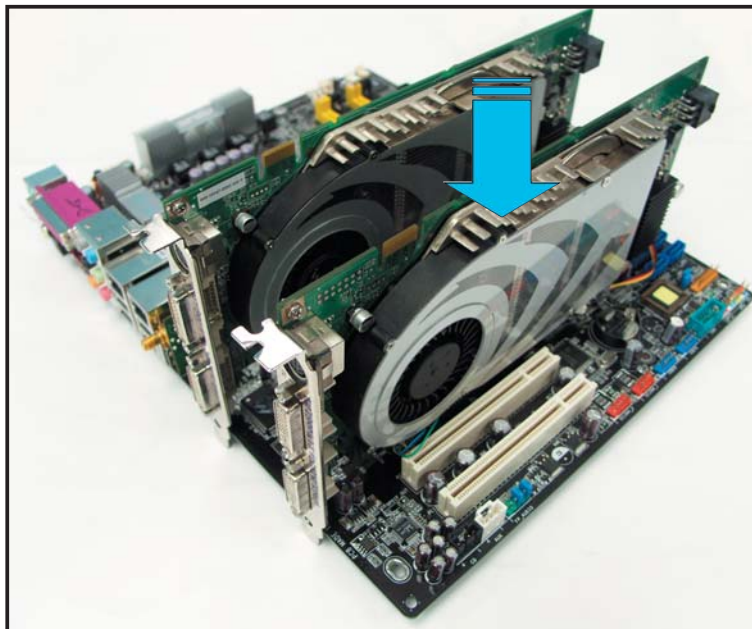

---

Si nécessaire, connectez une source d'alimentation auxiliaire aux cartes graphiques PCI Express.

---

5. Alignez et insérez le connecteur SLI sur les connecteurs dorés de chaque carte graphique. Assurez-vous que le connecteur est bien en place.

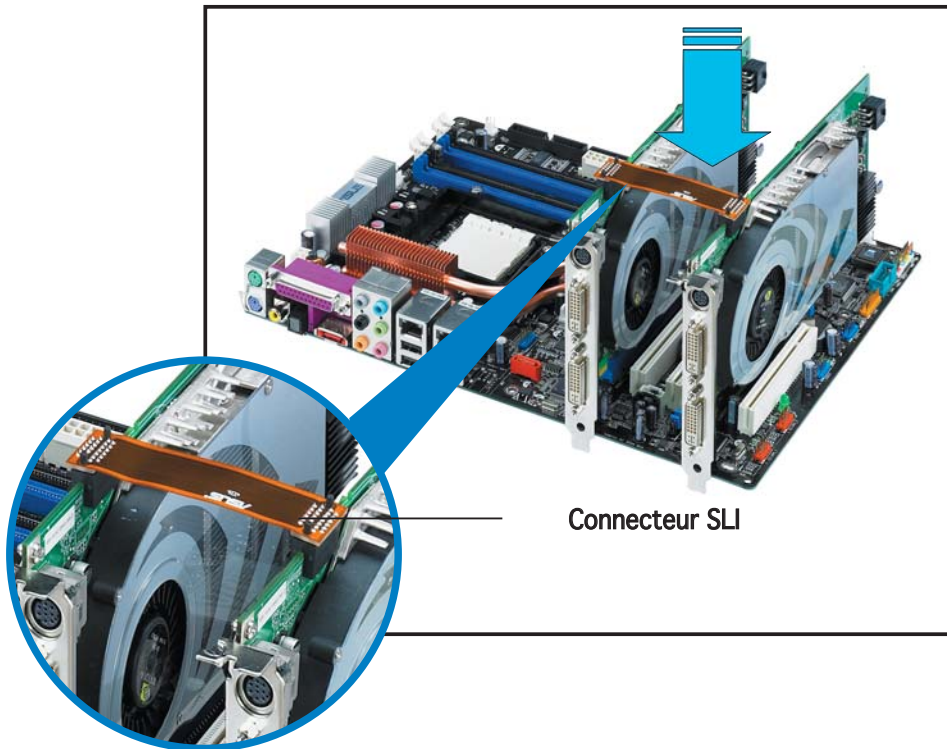

6. Connectez un câble d'alimentation ATX 4-broches sur la prise ASUS EZ Plug™ étiquetée EZ\_PLUG sur votre carte mère



Assurez-vous de connecter un câble d'alimentation 4 broches à la prise EZ Plug : autrement, le système sera instable.

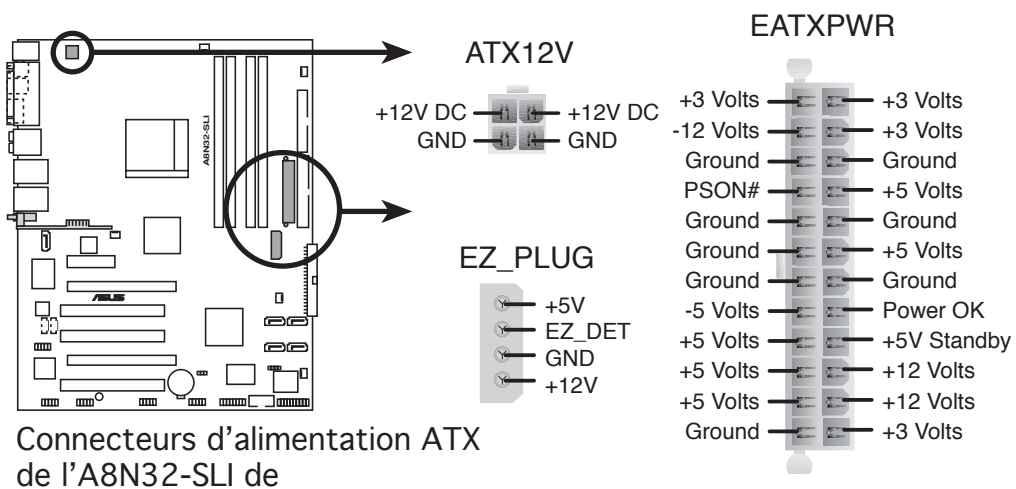

7. Alignez et insérez l'attache de rétention dans le slot et fixez-la avec une vis.



---

Assurez-vous que l'attache de rétention maintient bien les deux cartes graphiques.

---

8. Connectez un **câble VGA ou DVI-I** à la carte graphique.



---

Nous vous recommandons d'installer un ventilateur châssis supplémentaire pour assurer un meilleur environnement thermique.

---

## 6.2.2 Installation des pilotes

Reportez-vous à la documentation livrée avec vos cartes graphiques afin d'installer leurs pilotes.



Assurez-vous que le pilote de votre carte graphique PCI Express supporte la technologie NVIDIA SLI. Téléchargez le dernier pilote sur le site Web de NVIDIA ([www.nvidia.com](http://www.nvidia.com)).

## 6.2.3 Activer la fonction multi-GPU sous Windows

Après avoir installé vos cartes graphiques et leurs pilotes, activez la fonction Multi-Graphics Processing Unit (GPU) dans les propriétés de NVIDIA nView.

Pour activer la fonction multi-GPU:

1. Cliquez sur l'icône de **NVIDIA Settings** dans la barre des tâches de Windows.



Icône NVIDIA Settings

2. Dans le menu pop-up, choisissez **nView Desktop Manager** puis cliquez sur **nView Properties**.

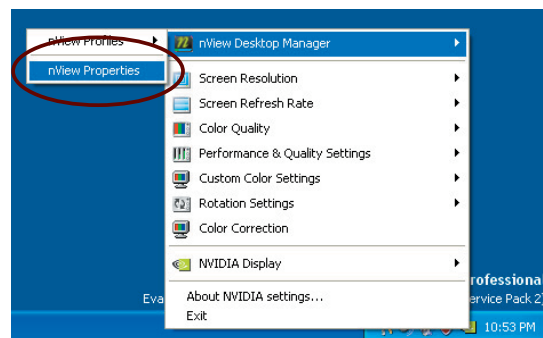

3. Depuis la fenêtre nView Desktop Manager, choisissez l'onglet **Desktop Management**.
4. Cliquez sur **Propriétés** pour afficher la boîte de dialogue Propriétés d’Affichage.

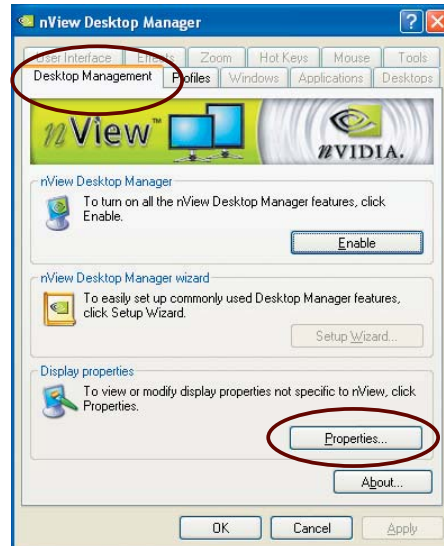

5. Depuis la boîte de dialogue Propriétés d’Affichage, choisissez l'onglet **Settings** puis **Advanced**.



6. Choisissez l'onglet **NVIDIA GeForce**.

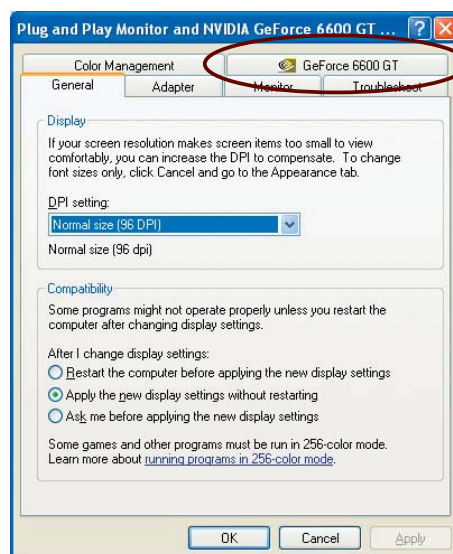

7. Cliquez sur le curseur pour afficher l'écran suivant, puis choisissez l'élément **SLI multi-GPU**.

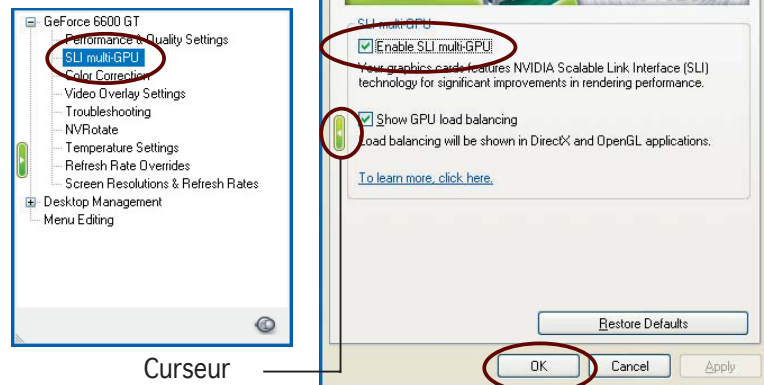

8. Cochez la case **Enable SLI multi-GPU**.
9. Cliquez sur **OK** une fois terminé.