

# CANDY



INSTRUCTION BOOK

**GCV 580NC**

**Vented Tumble Dryer**

Français

2

Grand  comfort

The logo features the word "Grand" in a serif font, followed by a stylized circular emblem containing a leaf-like shape, and the word "comfort" in a lowercase sans-serif font below it.

<b>Introduction</b>	3
Informations Sur La Livraison	3
<b>Déballage Du Produit</b>	3
<b>Rappels De Sécurité</b>	3
Utilisation	3
Installation	4
Le Linge	4
Protection De L'environnement	4
Service Gias	4
<b>Installation</b>	5
Besoins Électriques	5
Ajustement Des Pieds	5
<b>Ventilation</b>	5
<b>Préparation De La Charge</b>	6
Préparation Des Vêtements	6
Tri De La Charge	6
Ne Séchez Pas En Machine	6
Économies D'énergie	6
Guide De Séchage	6
<b>Commandes Et Indicateurs</b>	7
<b>Sélection Du Programme</b>	8
<b>Porte Et Filtre</b>	9
Ouverture De La Porte	9
Filtre	9
Indicateur Entretien Filtre	9
<b>Réservoir D'eau</b>	9
Pour Retirer Le Réservoir	9
<b>Condenseur</b>	10
Pour Retirer Le Condenseur	10
<b>Fonctionnement</b>	10
Départ Différé	11
Annulation Et Réinitialisation Du Programme	11
<b>Nettoyage Et Entretien De Routine</b>	11
Nettoyage Du Sèche-linge	11
Spécifications Techniques	11
<b>Dépistage De Pannes</b>	12
<b>Service Clientèle</b>	12
Pièces De Rechange	12
Service Gias	12

# INTRODUCTION

Veillez lire et suivre ces instructions avec soin et utiliser la machine en conséquence. Ce livret contient des instructions importantes sur la sécurité d'utilisation, l'installation et l'entretien de la machine, ainsi que des conseils utiles pour obtenir les meilleurs résultats possibles lors de son utilisation. Conservez toute la documentation dans un endroit sûr pour pouvoir vous y reporter à une date ultérieure ou la transmettre aux prochains propriétaires

## Informations Sur La Livraison

Vérifiez que les articles suivants ont bien été livrés avec l'appareil :

- Manuel d'utilisation
- Carte de garantie
- Kit d'évacuation et instructions
- Étiquette d'énergie

⚠ Vérifiez que la machine ne s'est pas détériorée en transit. Si c'est le cas, contactez GIAS pour une opération de dépannage.

⚠ Le non-respect de ces instructions peut compromettre la sécurité de votre appareil. Un appel de service peut vous être facturé si la défaillance de votre appareil est causée par une mauvaise utilisation.

## DÉBALLAGE DU PRODUIT

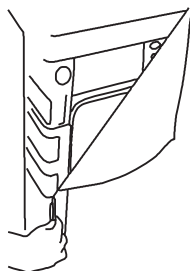

Retirez la machine de l'emballage, à proximité de son emplacement définitif.

1. Coupez délicatement autour de la base de l'emballage en remontant vers l'angle supérieur.
2. Retirer le manchon en polyéthylène et sortez le sèche-linge de la base en polystyrène.

⚠ Mettez l'emballage au rebut en toute sécurité. Conservez hors de portée des enfants car il représente une source de danger potentielle.

## RAPPELS DE SÉCURITÉ

### Utilisation

- Cet appareil ne doit pas être utilisé par des personnes (notamment des enfants) jouissant de capacités mentales, sensorielles ou physiques réduites ou d'un manque d'expérience ou de connaissances, sauf si elles sont surveillées ou ont reçu des instructions concernant l'utilisation de cet appareil par une personne responsable de leur sécurité.
- Les enfants doivent être surveillés afin de s'assurer qu'ils ne s'amuse pas avec l'appareil.
- **ATTENTION** La mauvaise utilisation d'un sèche-linge risque de causer un d'incendie.
- Cette machine est conçue uniquement pour usage domestique, à savoir pour sécher le linge domestique et les vêtements.
- Cette machine ne doit être utilisée que pour l'emploi auquel elle est destinée et qui est décrit dans ce manuel. Assurez-vous d'avoir bien compris les instructions d'installation et d'utilisation avant de faire fonctionner la machine.
- Ne touchez pas la machine si vous avez les mains ou les pieds mouillés ou humides.
- Ne vous appuyez pas sur la porte lorsque vous chargez la machine et n'utilisez pas la porte pour soulever ou déplacer la machine.
- Ne laissez pas des enfants jouer avec la machine ou avec ses commandes.
- **ATTENTION** N' utilisez pas cette machine si le filtre à peluches n' est pas en place ou s' il est endommagé ; les peluches risquent en effet de s'allumer.
- **ATTENTION** L' augmentation de température pendant le fonctionnement du sèche-linge peut être supérieure à 60°C là où se trouve le symbole de surface chaude . 
- Débranchez du courant de secteur. Retirez toujours la prise avant de nettoyer la machine.
- Cessez d'utiliser la machine si elle semble défectueuse.
- Veillez à ce que les peluches ne puissent pas s'accumuler sur le sol, à l'extérieur de la machine.
- Il se peut que l'intérieur du tambour soit très chaud. Veillez à ce que le sèche-linge termine son cycle de refroidissement avant d'en sortir le linge.

# RAPPELS DE SÉCURITÉ

## Installation

- Vérifiez que la machine ne présente aucun signe visible de détérioration avant de l'utiliser. En cas de détérioration, assurez-vous de ne pas l'utiliser et de contacter le service GIAS.
- N'utilisez pas d'adaptateurs, de multi-prises et/ou de rallonges.
- Veillez à ne pas installer le sèche-linge contre des rideaux et assurez-vous que rien ne pourra tomber ou s'accumuler derrière le sèche-linge.
- Cet appareil ne doit pas être installé derrière une porte verrouillable, une porte coulissante ou une porte munie de gonds placée en face de la porte du sèche-linge.

## Le Linge

- Ne séchez pas des vêtements non lavés dans le sèche-linge.
- **ATTENTION** NE séchez PAS les tissus qui ont été traités avec des liquides de nettoyage à sec.
- **ATTENTION** Quand elles sont chauffées, les mousses alvéolaires peuvent dans certains cas brûler par combustion spontanée. Les articles tels que le caoutchouc mousse (mousse de latex), les bonnets de douche, le textile imperméable, les articles caoutchoutés et les vêtements ou coussins rembourrés de caoutchouc mousse NE DOIVENT PAS être séchés dans le sèche-linge.
- Reportez-vous toujours aux étiquettes d'entretien du linge pour vérifier le mode de séchage recommandé.
- Les vêtements doivent être essorés en machine ou à la main avant d'être placés dans le sèche-linge. Les vêtements qui dégoulinent NE DOIVENT PAS être mis dans le sèche-linge.
- Enlevez les briquets et les allumettes des poches et veillez à ne JAMAIS utiliser de liquides inflammables à proximité de la machine.
- Les rideaux en fibres de verre ne doivent JAMAIS être placés dans cette machine. La contamination d'autres vêtements par les fibres de verre peut entraîner des irritations de la peau.
- Les articles qui ont été souillés par des substances telles que huile de cuisson, acétone, alcool, pétrole, kérosène, produit anti-taches, térébenthine, cire et décapant pour cire doivent être lavés à l'eau chaude avec une quantité supplémentaire de détergent avant d'être séchés dans le sèche-linge.
- Les agents adoucissants, et autres produits similaires, doivent être utilisés conformément aux instructions fournies par le fabricant du produit.

## Protection De L'environnement

- Tous les matériaux de conditionnement utilisés sont écologiques et recyclables. Veuillez les éliminer de manière écologique. Votre municipalité pourra vous donner le détail exact des méthodes d'élimination en vigueur.
- Pour assurer la sécurité lors de l'élimination d'un vieux sèche-linge, veuillez débrancher la fiche du courant de secteur, couper le câble d'alimentation et le détruire avec la fiche. Pour empêcher que les enfants ne s'enferment dans la machine, cassez les charnières de la porte ou son dispositif de verrouillage.

## Directive Européenne 2002/96/CE

Cet appareil est commercialisé en accord avec la directive européenne 2002/96/CE sur les déchets des équipements électriques et électroniques (DEEE).



En vous assurant que ce produit est correctement recyclé, vous participez à la prévention des conséquences négatives sur l'environnement et la santé publique qui pourrait être causé par une mise au rebut inappropriée de ce produit. Le symbole sur ce produit indique qu'il ne doit pas être traité comme un déchet ménager. Il doit être rapporté jusqu'à un point de recyclage des déchets électriques et électroniques. La collecte de ce produit doit se faire en accord avec les réglementations environnementales concernant la mise au rebut de ce type de déchets. Pour plus d'information au sujet du traitement, de la collecte et du recyclage de ce produit, merci de contacter votre mairie, votre centre de traitement des déchets ou le magasin où vous avez acheté ce produit.

## Service GIAS

- Pour veiller au fonctionnement efficace et sans risque de cet appareil, nous vous recommandons de faire exclusivement appel à un technicien GIAS agréé pour son entretien ou sa réparation éventuelle.

 Si l'appareil ne fonctionne pas correctement ou s'il tombe en panne, mettez-le à l'arrêt et débranchez-le du courant de secteur. Consultez le service GIAS pour prévoir une éventuelle réparation.

## Besoins Électriques

Les sèche-linge sont prévus pour une tension monophasée de 220-240 V, 50 Hz. Vérifiez que la tension nominale du circuit d'alimentation est réglée sur 10A minimum.

**L'électricité peut être extrêmement dangereuse.**

**Cet appareil doit être mis à la terre.**

**La prise de courant et la fiche de la machine doivent être du même type.**

**N'utilisez pas de multi-prises et/ou de rallonges.**

**La fiche doit être accessible pour débrancher l'appareil une fois qu'il a été installé.**

La machine est conforme aux directives européennes 2004/108/EC, 2006/95/EC et à leurs modifications ultérieures.

**⚠** Un appel de service peut vous être facturé si la défaillance de votre appareil est causée par une installation incorrecte.

**⚠** Si le cordon électrique de cet appareil est endommagé, il doit être remplacé par un cordon spécial qui est **UNIQUEMENT** disponible auprès du service des pièces de rechange. Il doit être installé par une personne compétente.

## Ajustement Des Pieds

Lorsque la machine est en place, les pieds doivent être ajustés pour mettre la machine de niveau.

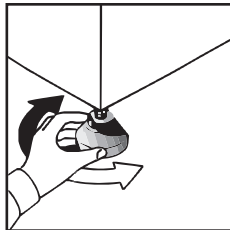

## VENTILATION

La pièce où se trouve le sèche-linge doit avoir une ventilation adéquate de manière à ce que les gaz des appareils qui brûlent d'autres combustibles, y compris les cheminées, ne soient pas attirés dans la pièce pendant que le sèche-linge est en marche.

- L'air d'échappement ne doit pas être évacué par un conduit qui est également utilisé pour évacuer les fumées d'échappement d'appareils qui brûlent du gaz ou d'autres combustibles.
- Vérifiez régulièrement que l'air peut circuler librement autour du sèche-linge.
- Vérifiez le filtre à peluches après usage, et nettoyez-le le cas échéant.
- Les entrées et sorties doivent être libres d'obstructions. Pour veiller à une ventilation adéquate, l'espace entre le bas de la machine et le sol ne doit pas être obstrué. Il doit y avoir un espace d'au moins 12 mm entre la machine et d'éventuelles obstructions.
- Veillez à ce que rien ne puisse tomber ou s'accumuler entre les côtés et l'arrière du sèche-linge, afin de ne pas obstruer l'entrée et la sortie d'air.
- N'installez **JAMAIS** le sèche-linge contre des rideaux.

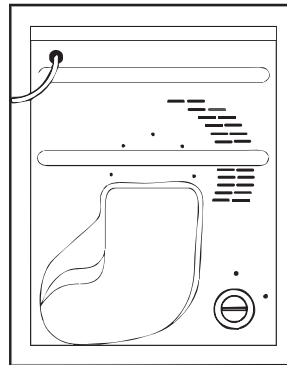

**⚠** Ne branchez pas l'appareil et ne mettez pas en marche l'interrupteur de secteur tant que l'installation n'est pas terminée. Par mesure de sécurité, veuillez à installer ce sèche-linge correctement. En cas de doute concernant son installation, veuillez demander conseil à GIAS Service.

## Installation du Tuyau D'évacuation

L'utilisation d'un tuyau de ventilation est indispensable pour pouvoir évacuer l'air chaud et humide du sèche-linge, à moins que celui-ci ne se trouve dans un espace ouvert et bien aéré. Le recyclage de l'air humide empêcherait le bon fonctionnement du séchage.

Le tuyau est assemblé et installé sur la machine, comme indiqué. Le tuyau peut être installé à travers un mur ou une porte ou fenêtre ouverte. Le diamètre de ce tuyau est de 110mm, sa longueur maximale de 1.8 mètres.

Veillez suivre les instructions suivantes lorsque vous installerez le tuyau d'évacuation.

- N'utilisez pas les deux tuyaux raccordés l'un à l'autre, car ceci réduirait l'efficacité du sèche-linge.
- Ne limitez pas la circulation de l'air à travers le tuyau, par exemple en y faisant un noeud, ou en installant un raccord de plus petit diamètre pour fixer le tuyau à une ouverture dans le mur.
- Evitez de disposer le tuyau en U, car cela limiterait la circulation de l'air et augmenterait le risque que l'eau s'accumule dans le tuyau.
- Vérifiez régulièrement l'état du tuyau et enlevez tout amas de peluches ou toute quantité d'eau qui puissent se trouver dans le tuyau.

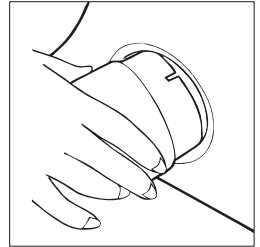

Les figures suivantes vous montreront des exemples de bonnes et de mauvaises installations.

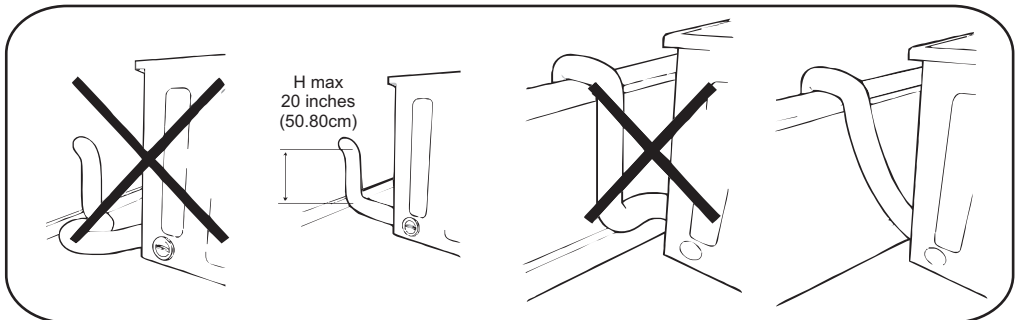

## PRÉPARATION DE LA CHARGE

Avant d'utiliser le sèche-linge pour la première fois :

- Veuillez lire ce manuel d'instruction en détail.
- Retirez tous les articles qui se trouvent à l'intérieur du tambour.
- Essuyez l'intérieur du tambour et de la porte avec un chiffon humide pour éliminer la poussière éventuelle qui aurait pu s'y infiltrer en transit.

## Préparation Des Vêtements

Vérifiez sur les étiquettes comportant les symboles d'entretien que le linge que vous souhaitez sécher convient au séchage en machine.

Vérifiez que toutes les fermetures sont fermées et que les poches sont vides. Mettez les articles à l'envers. Placez les vêtements en vrac dans le tambour en veillant à ce qu'ils ne s'emmêlent pas les uns avec les autres.

# PRÉPARATION DE LA CHARGE

## Poids De Séchage Maximum

- Coton **8 kg maxi**
- Synthétiques **4 kg maxi**

 Ne surchargez pas le tambour ; lorsqu'ils sont mouillés, les grands articles peuvent dépasser le poids maximum admissible (ex : sacs de couchage, couettes).

## Triez La Charge Comme Suit :

### • Par symbole de soin d'entretien

Vous les trouverez sur le col ou la couture intérieure :



Convient pour séchage en machine.



Séchage à haute température.



Séchage à basse température uniquement.



Ne séchez pas en machine.

Si le vêtement ne comporte aucune étiquette de conseils de lavage, considérez qu'il ne convient pas pour le séchage en machine.

### • Par quantité et épaisseur

Lorsque la charge est plus importante que la capacité du sèche-linge, séparez les vêtements selon leur épaisseur (ex : les serviettes, des sous vêtements fins).

### • Par type de tissu

Coton/toile de lin : Serviettes, jersey en coton, linge de lit ou de table.

Synthétiques : Chemisiers, chemises, blouses etc. en polyester ou polyamide, ainsi que pour les mélanges de coton/synthétique.

### • Par degré de séchage

Triez selon : sec pour repassage, sec pour rangement, etc. Pour les articles délicats, appuyez Sur le bouton Séchage Délicat pour sélectionner une température de séchage basse.

## Ne séchez pas en machine :

Les lainages, la soie, les tissus délicats, les bas de nylon, les broderies délicates, les tissus ayant des décorations métalliques, les vêtements avec des bordures en PVC ou en cuir, les chaussures de sport, les articles volumineux comme les sacs de couchage, etc.

 **IMPORTANT** : Ne séchez pas les articles qui ont été traités avec un liquide de nettoyage à sec ou les vêtements en caoutchouc (risque d'incendie ou d'explosion).

Pendant les 15 dernières minutes, la charge est toujours séchée dans de l'air froid.

## Économies D'énergie

Ne mettez que du linge essoré en machine ou à la main dans le sèche-linge. Plus le linge est sec, plus le temps de séchage sera court, ce qui économisera de l'énergie.

## TOUJOURS

- Essayez de sécher le poids de linge maximum, pour économiser du temps et de l'électricité.
- Vérifiez que le filtre soit propre avant chaque cycle de séchage.

## JAMAIS

- Ne dépassez pas le poids maximum pour ne pas gaspiller du temps ou de l'électricité.
- Ne mettez pas d'articles dégoulinant seuu dans le sèche-linge pour ne pas endommager l'appareil.

# COMMANDES et INDICATEURS

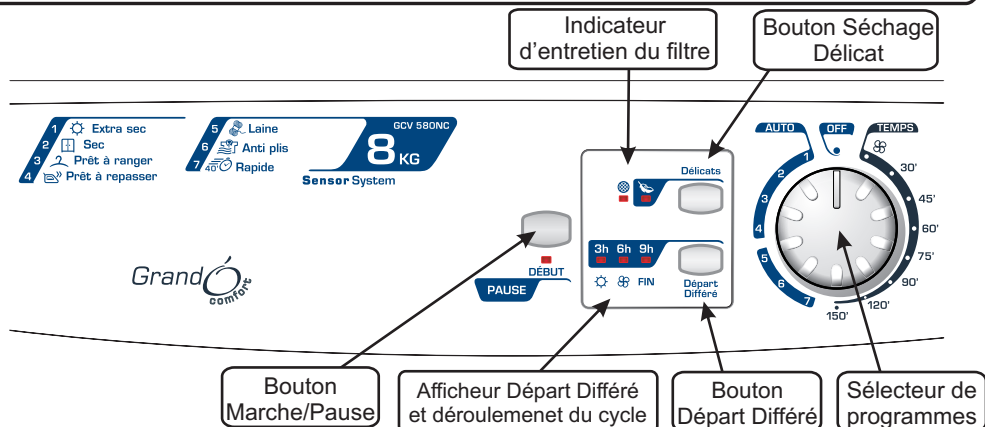

## Panneau de commande et témoins indicateurs

**Sélecteur de programmes** – sélectionnez le programme requis

**Bouton Départ Différé** – permet à l'utilisateur de différer le démarrage du cycle de séchage (voir les détails de fonctionnement en page 10)

**Bouton Marche/Pause** – appuyez sur ce bouton pour lancer le programme de séchage sélectionné

**Bouton Séchage Délicat** – appuyez pour réduire la température pour les articles délicats ; l'indicateur situé au-dessus du bouton s'allume. Pour modifier le réglage de la température, le programme doit être réinitialisé.

**Basse température**—témoin lumineux **ALLUME**

**Haute température**—témoin lumineux **ETEINT**

**Indicateur Réservoir Plein** – s'allume lorsque le réservoir d'eau est plein

**Afficheur Départ Différé et Déroulement du Cycle**

– Le témoin de clignote lorsque le programme est sélectionné et reste allumé lorsqu'il se met en marche.

– Le témoin lumineux clignote lorsque le programme est sur le point de se terminer. A ce stade du cycle de séchage, la machine se met en mode Refroidissement.

La longueur de la phase de Refroidissement varie de 10 à 15 minutes en fonction du Programme.

– ce témoin s'allume lorsque le programme est terminé.

## SÉLECTION DU PROGRAMME

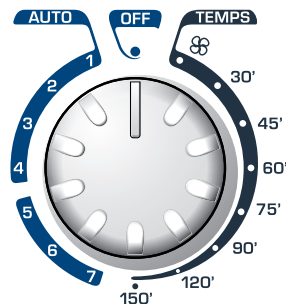

La machine Candy Sensor Dry propose diverses options de séchage du linge répondant à tous les besoins.

Le tableau ci-après répertorie les programmes et leurs fonctions correspondantes.









**Note :** Il se peut que le capteur ne détecte pas les petites charges de petits articles. Pour les petites charges et les articles individuels ou les tissus pré-séchés ayant une faible teneur en humidité, utilisez les programmes à durée déterminée. Réglez le programme entre 30 et 75 minutes selon la taille de la charge et le degré de séchage voulu, et sélectionnez une température haute ou basse selon le type de tissu.

Si le capteur ne détecte pas l'article, le sèche-linge ne fonctionnera que pendant 10 minutes avant de se mettre en mode refroidissement.

Si la charge est trop importante ou trop mouillée, le sèche-linge se met automatiquement en mode refroidissement après environ 3 heures.



## SÉLECTION DU PROGRAMME

PROGRAMME	DESCRIPTION
<b>Complètement sec</b> 	Sélectionnez le degré de séchage souhaité. Celui-ci s'étend de  pour le linge de bain et les peignoirs, à  pour les articles qui seront rangés sans être repassés, et comprend également le programme séchant le linge qui sera repassé. 
<b>Extra Sec</b> 	
<b>Sec</b> 	
<b>Prêt à Repasser</b> 	
<b>Laine</b> 	Un programme délicat spécialement créé pour rendre les lainages plus doux après le séchage à l'air. Ce cycle délicat à l'air chaud, d'une durée de 12 minutes, permet aussi de 'rafraîchir' les lainages rangés depuis un certain temps dans votre armoire.
<b>Anti Plis</b>	Le programme Anti Plis comporte une fonction assouplissant et antifroissement. Le sèche-linge chauffera la charge pendant 9 minutes et le refroidira ensuite pendant 3 minutes, ce qui est particulièrement utile pour les vêtements qui ont été laissés pendant un certain temps avant le repassage, dans le sac à linge par exemple. Les vêtements peuvent également raidir lorsqu'ils sont séchés en plein air sur une corde à linge ou à l'intérieur sur des radiateurs. Le programme détend les tissu pour rendre le repassage plus rapide et plus facile.
<b>40' Rapide</b>	Le programme 40' Rapide est le programme idéal pour avoir des habits secs, rafraîchis et prêts à porter en moins de 40' minutes. Ce programme spécial contrôle en permanence au moyen d'un détecteur l'humidité et la température à l'intérieur du tambour, pour ne pas utiliser d'énergie plus longtemps que nécessaire. La machine met fin au cycle dès qu'elle a atteint un niveau où il y fait aussi sec qu'à l'intérieur d'un placard de rangement. La durée du cycle dépend du type de tissu, du volume de la charge et de l'humidité résiduelle à l'intérieur des vêtements. La charge maximum est de 2 kg et le programme convient à tous les types de textiles appropriés pour passer au sèche linge.
<b>150'</b>	150' minutes de séchage
<b>120'</b>	120' minutes de séchage
<b>90'</b>	90' minutes de séchage
<b>75'</b>	75' minutes de séchage
<b>60'</b>	60' minutes de séchage
<b>45'</b>	45' minutes de séchage
<b>30'</b>	30' minutes de séchage
<b>Défroissage</b> 	Séchage de linge dans de l'air froid pendant 20 minutes

## Ouverture De La Porte

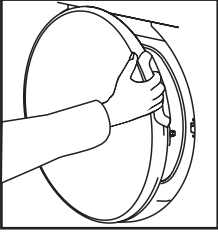

Tirez sur la poignée pour ouvrir la porte. Pour remettre le sèche-linge en marche, fermez la porte et appuyez **Marche/Pause**.

**ATTENTION !** Lorsque le sèche-linge est en cours d'utilisation, il se peut que le tambour et la porte soient **TRES CHAUDS**. N'arrêtez jamais le sèche-linge avant la fin du cycle de séchage sauf si tous les articles sont rapidement retirés et étendus de façon à dissiper la chaleur.

## Filtre

**IMPORTANT :** Pour assurer l'efficacité du sèche-linge, vérifiez que le filtre à peluches est propre avant chaque cycle de séchage.

1. Tirez le filtre vers le haut.
2. Ouvrez le filtre, comme illustré.
3. Retirez doucement les peluches à l'aide d'une brosse douce ou du bout des doigts.
4. Réenclenchez le filtre et poussez-le en place.

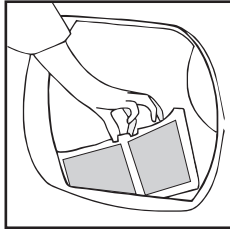

## Indicateur Entretien Filtre

 s'allume lorsqu'il faut nettoyer le filtre. Si le linge ne sèche pas, vérifiez que le filtre n'est pas colmaté.

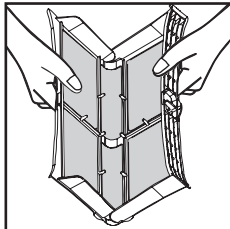

## FONCTIONNEMENT

1. Ouvrez la porte et chargez le sèche-linge de linge. Vérifiez qu'aucun vêtement n'entrave la fermeture de la porte.
2. Fermez doucement la porte en la poussant lentement jusqu'à ce que vous entendiez un déclic.
3. Tournez le sélecteur de programme pour choisir le programme de séchage requis (consultez le guide de programmation).
4. Pour sécher des articles délicats, synthétiques ou en acrylique, appuyez sur le bouton **Séchage Délicat** pour diminuer la température. Le témoin lumineux situé au-dessus du bouton de mise en route s'allume lorsque la machine est en mode basse température. Pour désactiver ce mode dans les premières minutes du programme, enfoncez le bouton **Séchage Délicat**; passé ce délai, la machine doit être réinitialisée pour changer de réglage.

5. Appuyez sur le bouton **Marche/Pause**. Le sèche-linge démarre automatiquement et le témoin DRY reste allumé de façon continue.

6. Si vous ouvrez la porte pendant le cycle de séchage pour vérifier le linge, il est nécessaire d'appuyer sur **Marche/Pause** pour recommencer le séchage une fois la porte refermée.

7. Lorsque le cycle est sur le point de se terminer, la machine se met en mode refroidissement et les articles sont séchés dans de l'air froid pour aider la charge à se refroidir.

8. Lorsque le programme est terminé, le témoin END s'allume.

9. À la fin du cycle, le tambour continuera à tourner de manière intermittente pour minimiser les froissements. Il continuera de le faire jusqu'à ce que la machine soit éteinte ou la porte ouverte.

**ATTENTION ! NE PAS NETTOYER LE FILTRE À L'EAU**

# FONCTIONNEMENT

## Départ Différé

La fonction **Départ Différé** permet à l'utilisateur de différer le démarrage du cycle de séchage dans 3, 6 ou 9 heures.

Lorsque cette fonction est sélectionnée pour la première fois, l'afficheur indique un démarrage différé de 3 heures ; en appuyant successivement dessus, le démarrage sera différé de 6 ou de 9 heures.

Pour lancer le programme, appuyez sur **Marche/Pause**. Le cycle de séchage débutera à l'issue de ce délai. Le témoin lumineux de 3, 6 ou 9 heures clignote alors pour indiquer que la temporisation est activée.

## Annulation et Réinitialisation du Programme

Pour annuler un programme, appuyez sur le bouton **Marche/Pause** pendant 3 secondes. Le témoin  se met à clignoter pour indiquer qu'il a été réinitialisé.

## NETTOYAGE ET ENTRETIEN DE ROUTINE

### Nettoyage Du Sècheling

- Nettoyez le filtre et videz le réservoir d'eau après chaque cycle de séchage.
- Nettoyez le condenseur à intervalles réguliers.
- Après chaque utilisation, essuyez l'intérieur du tambour et laissez la porte ouverte pendant un moment pour qu'il puisse sécher grâce à la circulation d'air.
- Essuyez l'extérieur de la machine et la porte avec un chiffon doux.
- N'UTILISEZ PAS de tampons ou d'agents de nettoyage abrasifs.
- Pour empêcher que la porte n'adhère ou que les peluches s'accumulent, nettoyez après chaque fin de cycle la surface intérieure et le joint de la porte avec un chiffon humide.

### Spécifications Techniques

Capacité du tambour	115 litres
Charge maximale	8 kg
Hauteur	85 cm
Largeur	60 cm
Profondeur	60 cm
Étiquette d'énergie	C

### Information pour Laboratoire d'essai

#### EN 61121 Programme Programme Pour utiliser

-Coton Sec	-Sec
-Coton Sec Au Fer	-Prêt à repasser
-Les Tissus Délicats	-Sec + Délicat

 **IMPORTANT** Coupez toujours le courant et débranchez la fiche de l'alimentation électrique avant de nettoyer cet appareil.

 Pour les données électriques, veuillez consulter l'étiquette des valeurs nominales qui se trouve à l'avant de l'armoire du sèche-linge (avec la porte ouverte).

 **ATTENTION!** Il est possible que le tambour, la porte et la charge soient très chauds.

# DÉPISTAGE DE PANNES

## Qu'est-ce qui peut être à l'origine de...

### Défauts que vous pouvez rectifier vous-même

Avant d'appeler le service GIAS pour obtenir des conseils, veuillez suivre la liste des vérifications ci-dessous. L'intervention sera facturée si la machine fonctionne correctement ou si elle a été installée ou utilisée de manière incorrecte. Si le problème persiste alors que vous avez terminé les vérifications recommandées, veuillez appeler le service GIAS qui pourra peut-être vous aider par téléphone.

### La période de séchage est trop longue/les vêtements ne sont pas suffisamment secs...

- Avez-vous sélectionné le temps de séchage/le programme qui convient ?
- Les vêtements étaient-ils trop mouillés ? Les vêtements avaient-ils été adéquatement essorés en machine ou à la main ?
- Le filtre doit-il être nettoyé ?
- Le sèche-linge est-il surchargé ?
- Le tuyau de ventilation est-il coudé ou colmaté ?
- Avez-vous sélectionné le bouton **Séchage Délicat** au cours d'un cycle précédent ?

### Le sèche-linge ne fonctionne pas...

- Le sèche-linge est-il branché sur une alimentation électrique adéquate ? Vérifiez à l'aide d'un autre appareil, par exemple une lampe de chevet.
- La fiche est-elle bien branchée sur l'alimentation de secteur ?
- Y a-t-il une panne de courant ?
- Le fusible a-t-il sauté ?
- La porte est-elle bien fermée ?
- Le sèche-linge est-il en position de marche, au niveau du courant de secteur et de la machine ?
- La période de séchage ou le programme a-t-il été sélectionné ?
- La machine a-t-elle été remise en marche après l'ouverture de la porte ?

### Le sèche-linge est bruyant...

- Arrêtez le sèche-linge et contactez le service GIAS pour obtenir des conseils.

### L'indicateur est allumé...

- Le filtre doit-il être nettoyé ?
- Faut-il nettoyer le condenseur ?

## SERVICE CLIENTÈLE

En cas de problème après avoir effectué toutes les inspections recommandées, veuillez contacter le Service. Il pourra vous aider par téléphone ou organiser la visite d'un technicien, en vertu des conditions de votre garantie.

Cependant, vous serez facturé dans l'un des cas suivants :

- Si la machine est en bon état de marche.
- Si la machine n'a pas été installée conformément aux instructions d'installation.
- Si la machine a été utilisée incorrectement.

## Pièces De Rechange

Utilisez toujours des pièces de rechange du fabricant, disponibles auprès du service GIAS.

## Service GIAS

Pour les entretiens et les réparations, contactez votre technicien local du service GIAS.

**Le constructeur décline toute responsabilité en cas d'erreurs d'impression dans le présent document. Le constructeur se réserve le droit d'apporter les modifications nécessaires à ses produits sans en changer les caractéristiques de base.**

**CANDY**

40007550