

FR Manuel d'utilisation

CANDY

Proxima

CTR 83 T

CTR 103 T

46 000 094

12-01



CANDY

FR *Le fabricant n'assume aucune responsabilité en cas d'éventuelles erreurs d'impression contenues dans ce livret. Il se réserve également le droit d'effectuer les modifications qu'il considère opportunes sur ses produits, sans néanmoins altérer les caractéristiques essentielles de ceux-ci.*

INTRODUCTION

Nous vous invitons à lire attentivement l'information contenue dans ce Manuel, car elle vous fournira des conseils pratiques pour vous aider à mieux tirer parti de votre lave-linge.

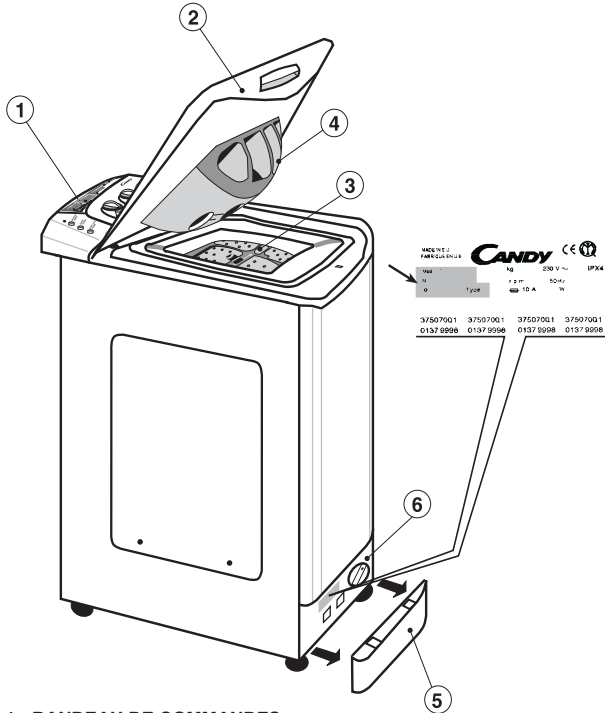

Ce “ **Manuel d’Utilisation** ” contient toute l’information nécessaire pour l’ **utilisation quotidienne** de l’appareil. Conservez-le sous la main, afin de pouvoir vous y reporter en cas de nécessité.

Cet appareil est accompagné d’un “ **Manuel d’Installation et de Maintenance** ”, contenant d’importantes indications concernant l’ **installation** et la **maintenance** de l’appareil. Il contient également quelques suggestions utiles pour vous aider en cas de **panne** de l’appareil ou lors du **tri du linge** à laver, ainsi que sur l’étiquetage et le traitement des **taches difficiles** des tissus.

- 1.- BANDEAU DE COMMANDES
- 2.- COUVERCLE
- 3.- TAMBOUR
- 4.- BACS À PRODUITS
- 5.- PLINTHE
- 6.- FILTRE

N’oubliez pas de relever le numéro de modèle et le numéro de série figurant sur la plaque signalétique de l’appareil (au verso de la plaque d’accès au filtre ou sur la garantie), avant de prendre contact avec le **Service d’Assistance Technique CANDY**. Vous faciliterez ainsi une assistance plus rapide et efficace.

INDEX

	page
GARANTIE	5
DONNÉES TECHNIQUES	6
OUVERTURE DU TAMBOUR – CHARGEMENT DU LINGE	7
PRODUITS	8
CAPACITÉ VARIABLE AUTOMATIQUE	9
SÉLECTION DES PROGRAMMES	9
DESCRIPTION DES COMMANDES	10
PROGRAMMES	13

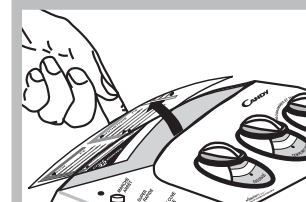

Appliquez l’étiquette adhésive livrée avec l’appareil, dans la langue correspondante, dans l’emplacement prévu à cet effet situé à l’arrière du bandeau de commandes.

GARANTIE

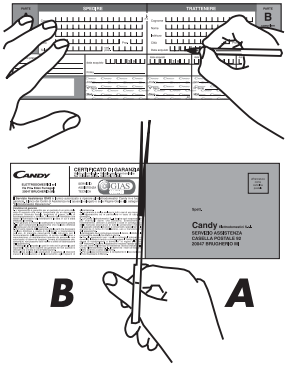

- 1.**
L'appareil est livré avec un Certificat de Garantie.

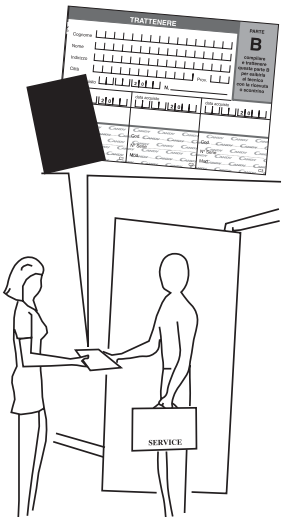

- 2.**
Conserver le volet **B**, dûment rempli, qui devra être présenté au Service d'Assistance Technique, en cas de nécessité, avec la facture légale remise par le vendeur lors de l'achat de l'appareil.



- 3.**
N'oubliez pas de renvoyer le volet **A** du Certificat de Garantie, afin de valider la garantie de l'appareil, dans les 15 jours postérieurs à la date d'achat.

DONNÉES TECHNIQUES

	CTR 83 T	CTR 103 T
Capacité de linge sec	kg. 4,5	4,5
Voltage	V. 230	230
Puissance moteur lavage	W. 175	175
Puissance moteur essorage	W. 300	340
Puissance moteur électropompe	W. 30	30
Puissance résistance	W. 1.935	1.935
Puissance maximale absorbée	W. 2.200	2.200
Ampères fusible	A. 10	10
Pression circuit hydraulique	MPa 0,05 min.	0,05 min.
	0,8 max.	0,8 max.
Tours essorage	r.p.m./min 800	1000
Consommation d'eau (Programme 60° C)	lit. 54	54
Consommation d'énergie (Programme 60° C)/4,5 kg	kWh 0,85	0,85
Catégorie efficacité énergétique	A	A

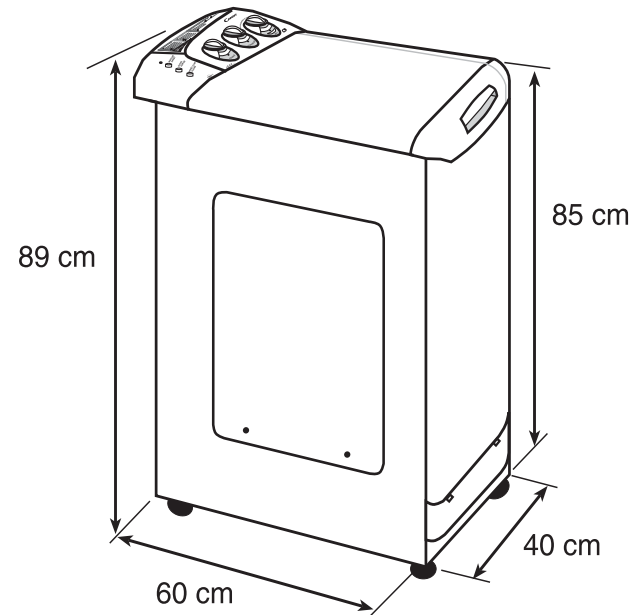

OUVERTURE DU TAMBOUR

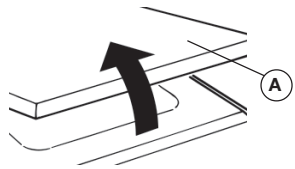

1. Soulever le couvercle (A) et l'ouvrir complètement. Ouvrir ensuite le tambour, comme suit :

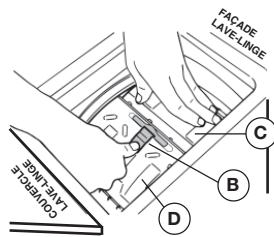

2. Appuyer sur le portillon (B). Sans lâcher le portillon (B), appuyer sur le portillon avant (C), de façon à ouvrir les deux portillons (C) et (D).

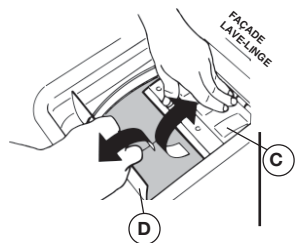

3. Ouvrir le portillon arrière (D). Ouvrir le portillon avant (C). Introduire le linge dans le tambour.

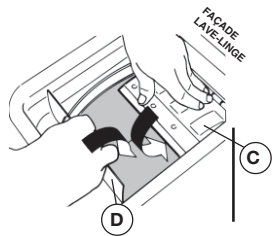

4. Refermer le portillon avant (C). Refermer le portillon arrière (D), de façon à ce qu'il soit parfaitement emboîté dans le portillon avant (C).

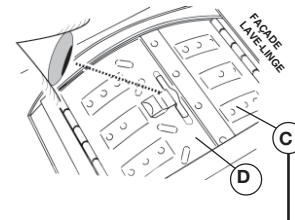

5. S'assurer que les deux portillons soient parfaitement emboîtés et fermés.

ATTENTION:
L'OPÉRATION DE FERMETURE DOIT ÊTRE FAITE AVEC SOIN, POUR ÉVITER D'ÉVENTUELS DOMMAGES SUR LE LINGE OU LA MACHINE.

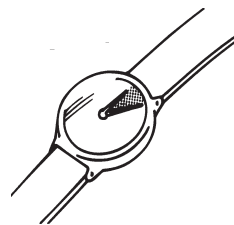

2 min.



ATTENTION :
Un dispositif de sécurité spécial empêche l'ouverture immédiate du couvercle à la fin du lavage. Lorsque la phase d'essorage est terminée, attendre 2 minutes avant d'ouvrir le couvercle.

BACS A PRODUITS

Le bac à produits est divisé en 4 compartiments :

- Le **compartiment I** sert au pré-lavage (produit en poudre). La quantité de produit recommandée est de **60 g.** (pour 4,5 Kg).
- Le **compartiment II** sert au lavage (produit en poudre). La quantité de produit recommandée est de **120 g.** (pour 4,5 Kg).
- Le **compartiment**  sert à l'eau de Javel. La quantité d'eau de Javel recommandée est de **7 cl.**
- Le **compartiment**  sert pour l'assouplissant et les additifs spéciaux. La quantité recommandée est de **5 cl.**

Les compartiments sont marqués de deux lignes indicatives :

- **RECOMMANDÉ** (ligne inférieure), indique le niveau de produit conseillé dans les compartiments pré-lavage et lavage.
- **MAX**, indique le niveau maximum de produit à **ne pas dépasser**.

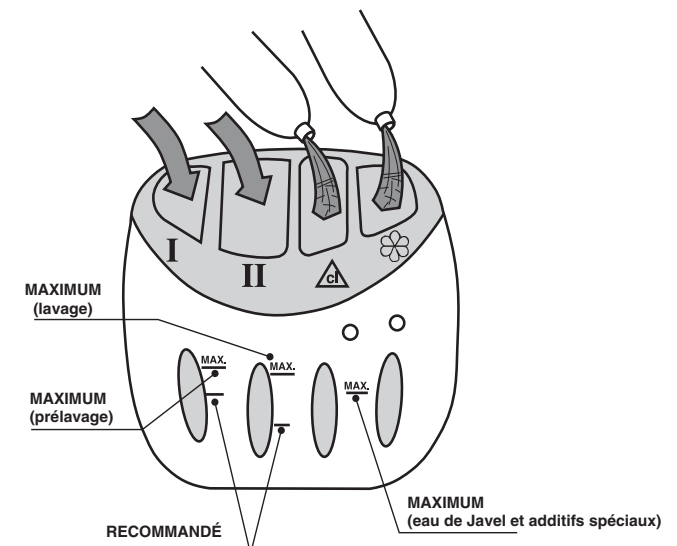

CAPACITÉ VARIABLE AUTOMATIQUE

Ce lave-linge définit automatiquement la quantité d'eau en fonction du volume de linge. Ainsi même sous l'angle énergétique, il est possible de «personnaliser» son lavage. Ce système amène une diminution de consommation d'eau et d'énergie, et réduit sensiblement les temps de lavage.

SÉLECTION DES PROGRAMMES

AVANT DE SÉLECTIONNER LE PROGRAMME SOUHAITÉ, S'ASSURER QUE LA TOUCHE MARCHÉ/ARRÊT NE SOIT PAS ENFONCÉE.

Pour sélectionner un programme, procéder comme suit :

- Situer la commande (A) sur le programme souhaité (Cf. Tableau des Programmes).
- Sélectionner la température de lavage souhaitée à l'aide de la commande correspondante.
- Sélectionner les tours d'essorage souhaités à l'aide de la commande correspondante.
- Sélectionner les différentes options à l'aide des touches correspondantes.

DESCRIPTION DES COMMANDES

CTR 83 T
CTR 103 T

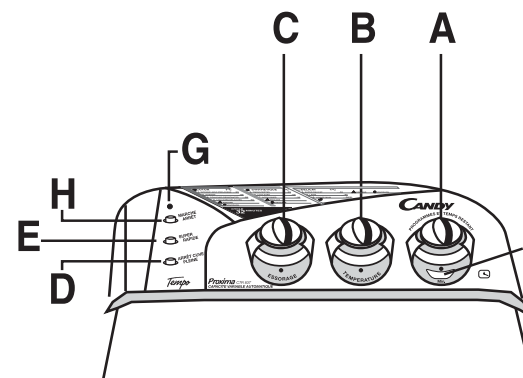

Sélecteur des programmes et temps restant	A
Écran temps restant	t
Sélecteur de température	B
Sélecteur d'essorage	C
Touche arrêt cuve pleine	D
Touche super rapide	E
Voyant de fonctionnement	G
Touche marche/arrêt	H

UTILISATION DES COMMANDES DE SÉLECTION

A. SÉLECTEUR DES PROGRAMMES ET TEMPS RESTANT

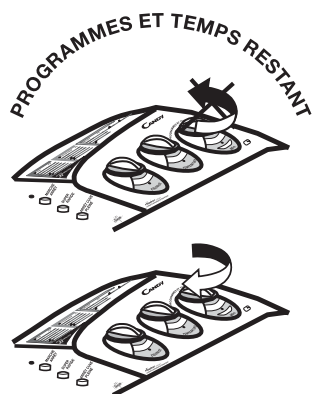

Commande permettant de sélectionner le programme de lavage souhaité.

NE TOURNEZ JAMAIS la commande dans le sens contraire à celui des aiguilles d'une montre et n'appuyez jamais sur la touche d'activation (marche/arrêt) (H) avant le choix du programme et procédez à la modification. Appuyez, ensuite, à nouveau sur la touche marche/arrêt.

Si, une fois démarré le programme, vous souhaitez changer de position ou sélectionner un autre programme, appuyez sur la touche marche/arrêt et procédez à la modification. Appuyez, ensuite, à nouveau sur la touche marche/arrêt.

t. Écran temps restant



Sur cet écran on pourra visualiser le temps APPROXIMATIF en minutes, qui manque pour terminer le programme.

B. SÉLECTEUR DE TEMPÉRATURE

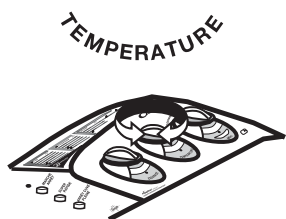

Commande permettant de sélectionner la température de lavage souhaitée.

Pour laver à l'eau froide, faire coïncider le symbole de froid avec la point-guide.

CETTE COMMANDE PEUT TOURNER DANS LES DEUX SENS.

Veiller, néanmoins, à ne pas dépasser la température maximale indiquée sur le tableau des programmes pour chaque type de lavage.

UTILISATION DES COMMANDES DE SÉLECTION

C. SÉLECTEUR D'ESSORAGE



Avec cette commande, vous pourrez sélectionner la vitesse de centrifugation finale. Pour cela, tournez-la jusqu'à ce que le nombre de tours souhaité coïncide avec le point-guide. L'essorage final pour tissus résistants est réalisé à la vitesse sélectionnée.

Les essorages intermédiaires et l'essorage final pour les tissus mixtes, synthétiques et délicats, sont réalisés à 400 tours/minute.

Pour supprimer totalement l'essorage, il suffit de faire coïncider le symbole d'exclusion d'essorage (symbole d'un cercle avec une croix) avec le point-guide.

CETTE COMMANDE PEUT TOURNER DANS LES DEUX SENS.

D. TOUCHE ARRÊT CUVE PLEINE



Cette touche sert pour tous les programmes, sauf pour le «cycle de 32 minutes» et les programmes pour tissus synthétiques (5-6-7).

Lorsque la touche est appuyée, le lave-linge s'arrête au dernier rinçage et le linge reste à tremper avec un niveau d'eau assez grand.

Pour terminer le programme, pendant la centrifugation, appuyer de nouveau sur la touche pour la débloquer.

Si vous sélectionnez le programme «essorage énergétique» (coton), la touche ne doit pas être appuyée.

E. TOUCHE SUPER RAPIDE



Lorsque cette touche est enfoncée, la durée des programmes de ce lave-linge diminue jusqu'à 50 minutes maximum, selon le programme et la température de lavage sélectionnés. Cette touche Super Rapide peut être utilisée pour des lessives de 1 à 4,5 kg.

G.

VOYANT DE FONCTIONNEMENT

H.



TOUCHE MARCHÉ/ARRÊT

TABLEAU DES PROGRAMMES

TISSU	PROGRAMME	CHARGE MAX. kg	SELEC. PRO-GR.	Durée Approx. Progr. Minutes	SELEC. TEMP. °C	PRODUITS				
						I	II	△	☼	
PROGRAMME RAPIDE		CYCLE 32 MINUTES	2	32'	32	Froid jusqu'à ...50°	●			
	INTENSIF AVEC PRELAVAGE	4,5	1	158	Froid jusqu'à ...90°	●	●	●	●	
	INTENSIF	4,5	2	131	Froid jusqu'à ...90°		●	●	●	
	COULEURS RESISTANTES	4,5	3*	108	Froid jusqu'à ...60°		●		●	
	COULEURS DELICATES	3,5	4	62	Froid jusqu'à ...40°		●		●	
	△ EAU DE JAVEL / BLANCHISSEMENT Taches organiques	—	△	38	—			●	●	
	☼ RINÇAGES ÉNERGIQUES	—	☼	34	—				●	
	☼ RINÇAGE ÉNERGIQUE	—	☼	14	—				●	
	🌀 ESSORAGE ÉNERGIQUE	—	🌀	7	—					
	TISSUS MIXTES	2	5	85	Froid jusqu'à ...60°		●		●	
	COULEURS	2	6	65	Froid jusqu'à ...50°		●		●	
	ACRYLIQUES	2	7	45	Froid jusqu'à ...40°		●		●	
	☼ RINÇAGES DÉLICATS	—	☼	24	—				●	
	☼ RINÇAGE DÉLICAT	—	☼	8	—				●	
	🌀 ESSORAGE DÉLICAT	—	🌀	4	—					
	SUPER DELICAT	1,5	8	45	Froid jusqu'à ...40°		●		●	
	🌀 LAINE	1	9	35	Froid jusqu'à ...40°		●		●	
	👉 LAVAGE MAIN	1,5	10	26	Froid jusqu'à ...30°		●		●	
	☼ RINÇAGES DÉLICATS	—	☼	18	—				●	
	☼ RINÇAGE DÉLICAT	—	☼	8	—				●	
	🌀 ESSORAGE DÉLICAT	—	🌀	4	—					
	👉 VIDANGE Vidange seulement	—	👉	Z	—					

Programme *, conformément à la Norme EN 60456.

Dans chaque groupe de programmes, les premiers ont une durée plus longue et, donc, assurent une plus grande efficacité de lavage pour une même température. Sélectionnez les programmes suivants, dans le cas où les vêtements ne seraient pas trop sales ou alors dans le cas où ils seraient particulièrement délicats.

REMARQUES

1. Si le linge est très sale, il est conseillé de réduire la quantité de linge à 3 Kg maximum.
2. Dans les programmes 1-2, pour un blanchiment automatique du linge, verser de l'eau de Javel dans le compartiment correspondant △.
3. La machine à laver a été préparée pour la prise automatique de l'adoucissant lors du dernier rinçage pour tous les cycles de lavage.
4. La durée du programme est une durée **APPROXIMATIVE**. Ce temps pourra varier (plus ou moins) en fonction de la température sélectionnée, de la quantité et du type de charge et des conditions de l'installation (température de l'eau, température ambiante, pression de l'eau dans le réseau, etc.).

PROGRAMME RAPIDE 32 MINUTES

Le programme rapide de 32 minutes permet d'effectuer en 32 minutes un cycle complet de lavage pour 2 kg. de linge au maximum à une température de 50°C.

Le détergent doit être versé dans la cuvette de prélavage (le compartiment I).

Le programme rapide de 32 minutes peut également être utilisé comme cycle de prélavage dans le cas de linge particulièrement sale, en sélectionnant ensuite le programme principal souhaité.

Obtenez les meilleurs résultats avec votre nouvelle Candy

Pour obtenir les meilleurs résultats de lavage avec votre nouveau lave-linge **Candy**, il est important de choisir une lessive parfaitement appropriée pour vos lavages en machine quotidiens. Dans les magasins aujourd'hui, il y a tellement de lessives différentes que nous savons qu'il est parfois difficile de faire un choix parmi tout ce qui est proposé.

Chez **Candy**, nous testons régulièrement différentes lessives afin de déterminer celles qui donneront les meilleurs résultats de lavage dans nos machines. Nous n'avons trouvé qu'une seule marque pour satisfaire à tous nos critères. Elle permet d'enlever un très grand nombre de taches, tout en préservant l'aspect des vêtements. C'est pour cela que **Candy** recommande Ariel.

