

PL	Instrukcja obsługi
DE	Bedienungsanleitung
NL	Gebruiksaanwijzing
FR	Mode d'emploi
IT	Istruzioni per l'uso

CNL 125
CNL 145

CANDY



PL

GRATULACJE

Kupując sprzęt AGD firmy Candy dowiedziałeś, że nie akceptujesz kompromisów i chcesz mieć to co najlepsze.

Firma Candy ma przyjemność przedstawić nową pralkę automatyczną, która jest rezultatem lat poszukiwań i doświadczeń nabytych w bezpośrednim kontakcie z konsumentem. Wybrałeś jakość, trwałość i wysoką sprawność - cechy charakteryzujące pralkę Candy.

Firma Candy oferuje także szeroki asortyment innych urządzeń AGD, takich jak: zmywarki do naczyń, pralko-suszarki, Kuchenki, Kuchenki mikrofalowe, tradycyjne piecyki i kuchenki, a także lodówki i zamrażarki.

Poproś Twojego sprzedawcę o kompletny katalog produktów firmy Candy.

Przeczytaj uważnie niniejszą instrukcję, gdyż zawiera ona wskazówki dotyczące bezpiecznej instalacji, użytkowania i konserwacji, oraz kilka praktycznych porad pozwalających zoptymalizować sposób użytkowania pralki.

Zachowaj niniejszą instrukcję w celu późniejszej konsultacji.

Kontaktując się z firmą Candy, lub z punktami serwisowymi, zawsze podawaj model i numer, oraz ewentualnie numer G urządzenia (Jeśli taki istnieje). Praktycznie wszystkie informacje są obwiedzione ramką na rysunku obok

DE

HERZLICHEN GLÜCKWUNSCH!

Mit dem Kauf dieses Candy Elektrogerätes haben Sie bewiesen, daß Sie stets nur das Beste wählen - ohne Kompromisse.

Candy freut sich, Ihnen diese neue Waschmaschine anbieten zu können. Sie ist das Ergebnis jahrelanger Forschung und einer Markterfahrung, die im ständigen direkten Kontakt mit dem Verbraucher gereift ist. Sie haben mit diesem Gerät Qualität, lange Lebensdauer und einen hohen Leistungsstandard gewählt.

Candy bietet Ihnen darüber hinaus eine breite Palette weiterer elektrischer Haushaltsgeräte: Waschmaschinen, Geschirrspüler, Wäschetrockner, Elektroherde, Mikrowellenherde, Backöfen und Kochfelder, Kühl- und Gefrierschränke.

Fragen Sie Ihren Fachhändler nach dem kompletten Candy Katalog.

Lesen Sie bitte aufmerksam die Anweisungen, die Sie in diesem Heft finden. Sie finden dort wichtige Hinweise zur sicheren Installation, zur Bedienung, zur Pflege und zur optimalen Verwendung der Waschmaschine.

Bewahren Sie das Heft für eine spätere Nutzung gut auf.

Geben Sie bitte in allen Mitteilungen an Candy oder an Ihre zuständige Kundendienststelle stets das Modell, die Nummer und die G-Nummer (falls vorhanden), - also praktisch alle Angaben des Typenschildes -, an.

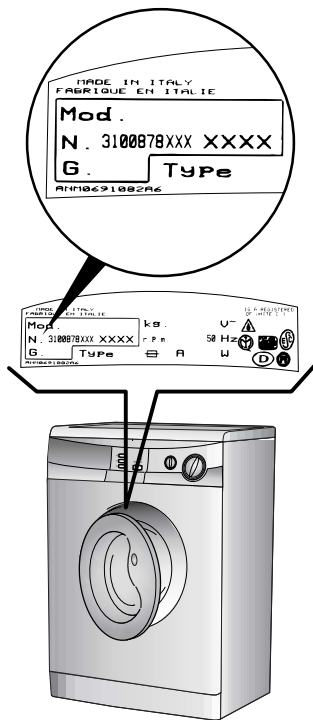

NL

ONZE COMPLIMENTEN

Met de aankoop van dit Candy huishoudelijk apparaat hebt u laten zien dat u geen genoegen neemt met tussenpossingingen en dat u alleen het allerbeste wilt.

Het is voor Candy een genoegen u een nieuwe wasautomaat aan te bieden die het resultaat is van jarenlang onderzoek en ervaring opgedaan door een direct contact met de gebruiker. U hebt gekozen voor de kwaliteit, de duurzaamheid en de uitstekende prestatie die deze wasmachine levert.

Candy kan u ook een uitgebreid assortiment van ander huishoudelijke apparaten en stofzuigers bieden. Kijk hiervoor op de lokale website van Candy.

Een uitgebreide catalogus van Candy apparaten kunt u bij uw winkelier krijgen.

Wij verzoeken u dit boekje aandachtig door te lezen, want het geeft u belangrijke richtlijnen omtrent het veilig installeren, het gebruik en het onderhoud en bruikbare tips om met uw wasautomaat de beste resultaten te verkrijgen.

Bewaar dit boekje op een goede plaats zodat u het kunt raadplegen.

Vermeld altijd het type, nummer en G-nummer (indien van toepassing) van het apparaat (staat op het paneel) als u contact opneemt met Candy of de Klantenservice.

FR

TOUS NOS COMPLIMENTS

En achetant cet appareil ménager Candy, vous avez démontré que vous n'acceptez aucun compromis: vous voulez toujours ce qu'il y a de mieux.

Candy a le plaisir de vous proposer cette nouvelle machine à laver qui est le résultat d'années de recherches et d'études des besoins du consommateur. Vous avez fait le choix de la qualité, de la fiabilité et de l'efficacité.

Candy vous propose une large gamme d'appareils électroménagers: machines à laver la vaisselle, machines à laver et sécher le linge, cuisinières, fours à micro-ondes, fours et tables de cuisson, hottes, réfrigérateurs et congélateurs.

Demandez à votre Revendeur le catalogue complet des produits Candy.

Nous vous prions de lire attentivement les conseils contenus dans ce livret. Il contient d'importantes indications concernant les procédures d'installation, d'emploi, d'entretien et quelques suggestions utiles en vue d'améliorer l'utilisation de la machine à laver.

Conservez avec soin ce livret: vous pourrez le consulter bien souvent.

Quand vous communiquez avec Candy, ou avec ses centres d'assistance, veuillez citer le Modèle, le n° et le numéro G (éventuellement).

IT

COMPLIMENTI

Con l'acquisto di questo elettrodomestico Candy; Lei ha dimostrato di non accettare compromessi: Lei vuole il meglio.

Candy é lieta di proporLe questa nuova lavatrice frutto di anni di ricerche e di esperienze maturate sul mercato, a contatto diretto con i Consumatori. Lei ha scelto la qualità, la durata e le elevate prestazioni che questa lavatrice Le offre.

Candy Le propone inoltre una vasta gamma di elettrodomestici: lavatrici, lavastoviglie, lavasciuga, cucine, forni a microonde, forni e piani di cottura, frigoriferi e congelatori.

Chieda al Suo Rivenditore il catalogo completo dei prodotti Candy

La preghiamo di leggere attentamente le avvertenze contenute nel presente libretto in quanto forniscono importanti indicazioni riguardanti la sicurezza di installazione, d'uso, di manutenzione e alcuni utili consigli per il migliore utilizzo della lavatrice.

Conservi con cura questo libretto per ogni ulteriore consultazione.

Quando comunica con la Candy o con i suoi centri di assistenza citi sempre il Modello, il n° e il numero G (se c'è). Praticamente tutto ciò che é citato nel riquadro.

<p style="text-align: center;">(PL)</p> <p><u>SPIS TREŚCI</u></p>	<p style="text-align: center;">(DE)</p> <p><u>INHALT</u></p>	<p style="text-align: center;">ROZDZIAŁ KAPITEL HOOFDSTUK CHAPITRE CAPITOLO</p>	<p style="text-align: center;">(NL)</p> <p><u>INHOUDSOPGAVE</u></p>	<p style="text-align: center;">(FR)</p> <p><u>INDEX</u></p>	<p style="text-align: center;">(IT)</p> <p><u>INDICE</u></p>
Wstęp	Einleitung		Inleiding	Avant-propos	Prefazione
Uwagi ogólne dotyczące dostawy	Allgemeine Hinweise zur Lieferung	1	Algemene aanwijzingen bij levering	Notes générales à la livraison	Note generali alla consegna
Gwarancja	Garantie	2	Garantie	Garantie	Garanzia
Środki bezpieczeństwa	Sicherheitsvorschriften	3	Veiligheidsmaatregelen	Mesures de sécurité	Prescrizioni di sicurezza
Dane techniczne	Technische Daten	4	Technische gegevens	Données techniques	Dati tecnici
Instalacja pralki	Inbetriebnahme, Installation	5	In elkaar zetten en installeren	Mise en place, installation	Messa in opera, installazione
Opis panelu sterującego	Bedienungsanleitung	6	Bedieningspaneel	Description des commandes	Descrizione comandi
Tabela programów	Programmtabelle	7	Overzicht van programma's	Tableau des programmes	Tabella programmi
Wybór programu	Programm/Temperaturwahl	8	Kiezen van het programma	Sélection	Selezione
Szufłada na proszek	Waschmittelbehälter	9	Wasmiddelbakje	Tiroir à lessive	Cassetto detersivo
Produkt	Das Produkt	10	De weefsels	Le produit	Il prodotto
Pranie	Waschen	11	Het wassen	Lavage	Lavaggio
Czyszczenie i rutynowa konserwacja pralki	Reinigung und allgemeine Wartung	12	Schoonmaken en normaal onderhoud	Nettoyage et entretien	Pulizia e manutenzione ordinaria
Lokalizacja usterek	Fehlersuche	13	Storingzoeker	Recherche des pannes	Ricerca guasti

ROZDZIAŁ 1

UWAGI OGÓLNE
DOTYCZĄCE
DOSTAWY

W momencie dostawy sprawdź, czy poniższe elementy zostały dostarczone wraz z pralką:

- A) INSTRUKCJA UŻYTKOWANIA
- B) KARTA GWARANCYJNA
- C) WYKAZ PUNKTÓW SERWISOWYCH (na karcie gwarancyjnej)
- D) ZATYCZKA
- E) KOLANKO WĘŻA WYLEWOWEGO
- F) ZBIORNICZEK NA DETERGENT W PŁYNIĘ I WYBIELACZ

**PRZECHOWUJ JE W
BEZPIECZNYM MIEJSCU**

Sprawdź, czy pralka i wyposażenie jest w dobrym stanie i nie uległa uszkodzeniu w czasie transportu. W przypadku zauważenia uszkodzeń skontaktuj się ze sklepem, w którym nabyłeś urządzenie.

KAPITEL 1

ALLGEMEINE
HINWEISE ZUR
LIEFERUNG

Kontrollieren Sie bei Anlieferung des Gerätes, ob das folgende Zubehör mitgeliefert wurde:

- A) BEDIENUNGSANLEITUNG
- B) VERZEICHNIS DER KUNDENDIENSTSTELLEN
- C) GARANTIESCHEIN
- D) STÖPSEL
- E) ROHRBOGEN FÜR ABLAUFSCHLAUCH
- F) EINSATZ FÜR FLÜSSIGWASCHMITTEL BZW. BLEICHMITTEL

BITTE GUT AUFBEWAHREN

Gerät bei Lieferung auf eventuelle Transportschäden untersuchen und gegebenenfalls beim Händler reklamieren.

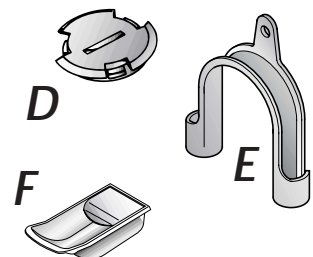
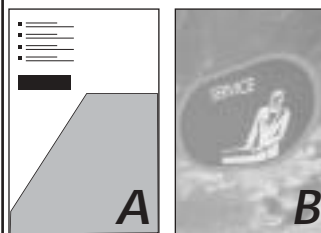
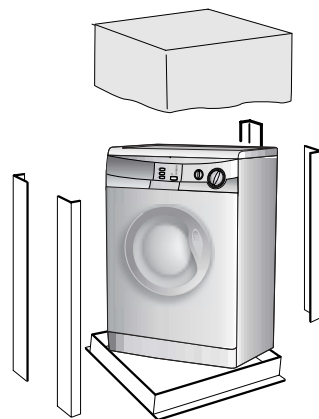

HOOFDSTUK 1

ALGEMENE
AANWIJZINGEN BIJ
DE LEVERING

Controleer bij de levering of met de machine het volgende is bijgeleverd:

- A) HANDLEIDING
- B) ADRESSEN KLANTENSERVICE
- C) GARANTIEBEWIJZEN
- D) AFSLUITDOPJE
- E) AFVOERSLANGGELEIDER
- F) WASMIDDELENBAKJE

BEWAAR DEZE GOED

Controleer ook of de machine gedurende het transport niet beschadigd is. Mocht dat wel het geval zijn, neemt u dan contact met uw Candy leverancier

CHAPITRE 1

NOTES GENERALES
A LA LIVRAISON

A la livraison veuillez, contrôler que le matériel suivant accompagne la machine:

- A) LIVRET D'INSTRUCTIONS
- B) ADRESSES DE SERVICE APRES VENTE
- C) CERTIFICAT DE GARANTIE
- D) BOUCHON
- E) COUDES POUR LE TUBE DE VIDANGE
- F) BAC POUR LES PRODUITS LESSIVIELS LIQUIDES OU POUR LES PRODUITS BLANCHISSANTS LIQUIDES

LES CONSERVER

et contrôler que ce matériel soit en bon état; si tel n'est pas le cas appelez le centre Candy le plus proche.

CAPITOLO 1

NOTE GENERALI
ALLA CONSEGNA

Alla consegna controlli che con la macchina ci siano:

- A) MANUALE D'ISTRUZIONE
- B) INDIRIZZI DI ASSISTENZA
- C) CERTIFICATI DI GARANZIA
- D) TAPPO
- E) CURVA PER TUBO SCARICO
- F) BACINELLA DETERGIVO LIQUIDO O CANDEGGIANTE

CONSERVATELI

e controlli che non abbia subito danni durante il trasporto, in caso contrario chiami il centro Candy più vicino.

ROZDZIAŁ 2

GWARANCJA

Niniejsze urządzenie jest dostarczane z kartą gwarancyjną pozwalającą bezpłatnie korzystać z pomocy technicznej i serwisu w okresie gwarancyjnym.

KAPITEL 2

GARANTIE

Der beiliegende Garantieschein und die Original-Kaufrechnung ermöglicht die kostenlose Inanspruchnahme des technischen Kundendienstes. Die Garantiezeit beträgt zwei Jahre ab Kaufdatum.

IM SERVICEFALL WENDEN SIE SICH BITTE AN UNSEREN AUTORISIERTEN WERKSUNDENDIENST. BITTE WÄHLEN SIE FÜR DEUTSCHLAND AUS DEM FESTNETZ DIE BUNDESWEIT EINHEITLICHE SERVICENUMMER 01805 - 625562 (12 CT./MIN), DIE SIE AUTOMATISCH MIT DEM ZUSTÄNDIGEN GIAS-WERKSUNDENDIENST IN IHRER NÄHE VERBINDET.

GIAS SERVICE
 0820.220.224 
 0848.780.780 

HOOFDSTUK 2

GARANTIE

De machine staat onder garantie, waardoor u tijdens de garantieperiode gratis gebruik kunt maken van de Gias Service, behalve de prijs van het telefoontje. Vergeet niet om binnen 10 dagen na de aankoopdatum het garantiecertificaat op te sturen.

Bewaar het ontvangstbewijs van de winkelier waar u de machine gekocht heeft om dit aan de reparateur te tonen, mocht hij het bewijs nodig hebben.

Als uw machine defect is of niet juist functioneert, dan raden wij u aan om eerst het hoofdstuk 'Problemen' door te lezen, voordat u contact op neemt met Gias Service.

Als het probleem zich na alle aanbevolen controles nog steeds voordoet, dan kunt u bellen met Gias Service.

U betaalt voor het telefoontje en u wordt direct verbonden met Gias Service. Het is belangrijk dat u de adviseur het modelnummer en het serienummer van uw machine doorgeeft, die u op de kenplaat aan de voorkant van de wasmachine (bij de deur) kunt vinden (16 tekens, beginnend met het nummer 3). Hierdoor kunnen wij u beter van dienst zijn.

GIAS SERVICE
 0900-9999109 
 0903-99109 

CHAPITRE 2

GARANTIE





L'appareil est accompagné par un certificat de garantie.

GIAS SERVICE
 0848-780.780 
 0903-99109 

CAPITOLO 2

GARANZIA

L'apparecchio è corredato da un certificato di garanzia che Le permette di usufruire gratuitamente del Servizio di Assistenza Tecnica.

GIAS SERVICE
 199.123.123 
 0848.780.780 
 01805-625562 
 0820.220.224 

ROZDZIAŁ 3

ŚRODKI
BEZPIECZEŃSTWA

**UWAGA:
PRZED PRZYSTAPIENIEM
DO JAKIEJKOLWIEK
CZYNNOŚCI
CZYSZCZENIA LUB
KONSERWACJI
URZĄDZENIA NALEŻY**

● Wyjąć wtyczkę z gniazdka sieciowego.

● Zakręcić kran odpowiadający za dopływ wody.

● Firma Candy wyposaża w uziemione wszystkie produkowane u siebie urządzenia. Upewnij się, że gniazdko zasilające pralkę posiada prawidłowo podłączony bolec uziemiający. W przeciwnym przypadku wezwij wykwalifikowanego elektryka.

CE Urządzenie niniejsze zgodne jest z dyrektywami Unii Europejskiej 89/336/CEE, 73/23/CEE, z uwzględnieniem późniejszych poprawek.

● Nie wolno dotykać urządzenia mokrymi lub wilgotnymi rękami lub nogami.

● Nie wolno mieć z nim kontaktu gdy stoimy boso na posadzce.

● Nie wolno używać przedłużaczy do doprowadzenia energii elektrycznej.

**OSTRZEŻENIE:
W CZASIE PRANIA
WODA W PRALCE
MOŻE OSIĄGNAĆ
TEMPERATURĘ 90°C**

● Przed otwarciem drzwiczek pralki należy sprawdzić, czy w bębnie nie ma wody.

KAPITEL 3

SICHERHEITS-
VORSCHRIFTEN

**ZUR BEACHTUNG:
BEI REINIGUNG UND
WARTUNG DES
GERÄTES**

● Netzstecker ziehen.

● Wasserzufuhr sperren.

● Alle Candy Geräte sind geerdet.
Versichern Sie sich, daß Ihr Stromnetz geerdet ist. Sollte dies nicht der Fall sein, rufen Sie einen Fachmann.

CE Das Gerät entspricht den europäischen Richtlinien 89/336/ECC, 73/23/ECC und deren nachträglichen Änderungen.

● Benutzen Sie nach Möglichkeit keine Verlängerungskabel in Feuchträumen.

**ACHTUNG:
JE NACH
WASCHPROGRAMM
KANN SICH DAS
WASSER BIS AUF 90° C
AUFHEIZEN.**

● Vor dem Öffnen des Bullauges sicherstellen, daß kein Wasser mehr in der Trommel steht.

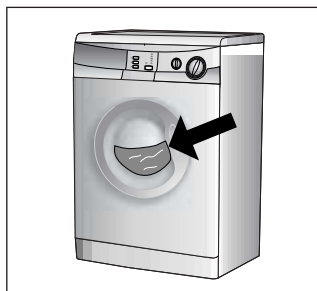
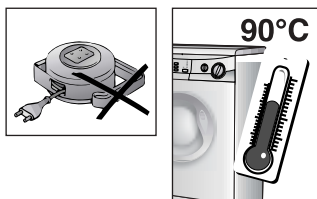
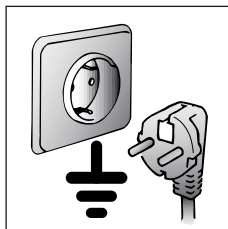
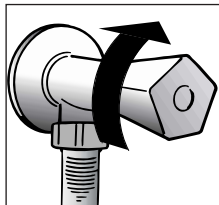
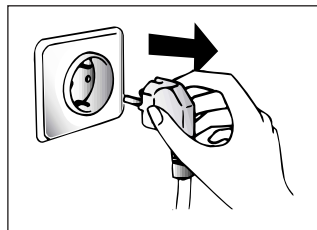

HOOFDSTUK 3

VEILIGHEIDSMAA-
REGELEN

**BELANGRIJK:
VOOR HET
SCHOONMAKEN EN
ONDERHOUD**

● Haal de stekker uit het stopcontact.

● Draai de watertoevoer kraan dicht.

● Alle Candy apparaten zijn geaard. Controleer of het hoofdnet wel geaard is. Als dat niet het geval is dient u contact op te nemen met een erkend elektricien.

CE Dit apparaat voldoet aan de EEC richtlijnen 89/336, 73/23 en eventuele wijzigingen.

● Raak het apparaat niet aan met natte of vochtige handen of voeten.

● Gebruik het apparaat niet aan met natte of vochtige blootsvoets.

● Als er verlengsnoeren in de badkamer of doucheruimte worden gebruikt moet u extra voorzichtig zijn. Vermijd dat, als dat mogelijk is.

**WAARSCHUWING:
TIJDENS HET
WASPROGRAMMA
KAN DE TEMPERA-
TUUR VAN HET WATER
OPLOPEN TOT 90° C.**

● Controleer voordat u de deur van de wasautomaat openmaakt of er geen water in de trommel zit.

CHAPITRE 3

MESURES DE
SECURITE

**ATTENTION:
EN CAS
D'INTERVENTION DE
NETTOYAGE ET
D'ENTRETIEN**

● Débrancher la prise de courant.

● Fermer le robinet d'alimentation d'eau.

● Toutes les machines Candy sont pourvues de mise à la terre. Vérifier que l'installation électrique soit alimentée par une prise de terre, en cas contraire demander l'intervention du personnel qualifié.

CE Cet appareil est conforme aux directives 89/336/EEC, 73/23/EEC et modifications successives.

● Ne pas toucher l'appareil pieds nus.

● Autant que possible éviter l'usage de rallonges dans les salles de bains ou les douches.

**ATTENTION:
PENDANT LE LAVAGE
L'EAU PEUT ATTEINDRE
90°C.**

● Avant d'ouvrir le hublot vérifier que le tambour soit sans eau.

CAPITOLO 3

PRESCRIZIONI DI
SICUREZZA

**ATTENZIONE:
PER QUALSIASI
INTERVENTO DI PULIZIA
E MANUTENZIONE
DELLA LAVATRICE**

● Togliere la spina.

● Chiudere il rubinetto dell'acqua.

● La Candy corredo tutte le sue macchine di messa a terra. Si assicuri che l'impianto elettrico sia provvisto di messa a terra in caso contrario richieda l'intervento di personale qualificato.

CE Apparecchio conforme alle Direttive Europee 89/336/CEE, 73/23/CEE e successive modifiche.

● Non tocchi l'apparecchio con mani, piedi bagnati o umidi.

● Non usi l'apparecchio a piedi nudi.

● Non usi, se non con particolare cautela, prolunghe in locali adibiti a bagno o doccia.

**ATTENZIONE:
DURANTE IL LAVAGGIO
L'ACQUA PUO' ANDARE
A 90°C.**

● Prima di aprire l'oblò si assicuri che non vi sia acqua nel cestello.

● Nie wolno używać adapterów, ani rozgąteźniaczy elektrycznych.

● Urządzenie nie powinno być obsługiwane przez dzieci oraz osoby nie zaznajomione z urządzeniem.

● W celu wyjęcia wtyczki z gniazdka sieciowego nie należy ciągnąć za kabel zasilający ani pociągać samego urządzenia.

● Nie wolno narażać urządzenia na działanie czynników atmosferycznych (deszcz, słońce itp. ...)

● Podczas przenoszenia pralki nie wolno chwycić jej za pokrętła ani za pojemnik na środek do prania.

● Podczas transportu nie powinno się opierać drzwiczek pralki o wózki.

Ważne!

W przypadku instalacji urządzenia na podłozu pokrytym dywanem, chodnikiem, itp., należy sprawdzić czy nie są zatkane otwory wentylacyjne znajdujące się w dolnej części pralki.

● Pralka powinna być zawsze podnoszona przez dwie osoby, tak jak to pokazane jest to na rysunku.

● W przypadku awarii czy też nieprawidłowego działania wyłącz pralkę, zakręć kran doprowadzający wodę i staraj się jej nie dotykać. Skontaktuj się z autoryzowanym punktem serwisowym Candy. Nieprzestrzeganie powyższych zaleceń może negatywnie wpłynąć na bezpieczeństwo użytkownika urządzenia.

● W przypadku gdyby przewód zasilający (główny kabel) został uszkodzony jego wymiana na dobry może być wykonana tylko przez punkt serwisowy.

● Gerät nicht an Adapter oder Mehrfachsteckdosen anschließen.

● Achten sie darauf, daß Kinder nicht unbeaufsichtigt am Gerät hantieren.

● Ziehen Sie den Stecker immer am Stecker selbst aus der Steckdose.

● Setzen Sie das Gerät keinen Witterungseinflüssen (Regen, Sonne usw.) aus.

● Das Gerät niemals an den Schaltknöpfen oder am Waschmittelbehälter anheben.

● Während des Transportes mit einer Sackkarre das Gerät nicht auf das Bullauge lehnen.

Wichtig!

Falls Sie das Gerät auf einen Teppich oder Teppichboden aufstellen, achten Sie darauf, daß die Lufteinlässe am Boden des Gerätes nicht verstopft werden.

● Stets, wie auf der Zeichnung dargestellt, zu zweit anheben.

● Bei eventuellen Defekten und Fehlfunktionen das Gerät abschalten, die Wasserzufuhr unterbrechen und die Waschmaschine nicht gewaltsam öffnen. Bei anfallenden Reparaturen wenden Sie sich bitte ausschließlich an die Kundendienststelle der Firma Candy und bestehen Sie auf die Verwendung von Originalersatzteilen. Die Nichtbeachtung der o.a. Vorschriften kann zur Beeinträchtigung der Gerätesicherheit führen.

● Wenn das Gerät einmal ausgedient hat, entsorgen Sie es bitte ordnungsgemäß über Ihren Fachhändler oder die kommunalen Entsorgungseinrichtungen.

● Sollte das Netzkabel beschädigt sein, muß dieses mit dem speziellen Netzkabel ersetzt werden, das vom Glas-Kundendienst zur Verfügung gestellt werden kann.

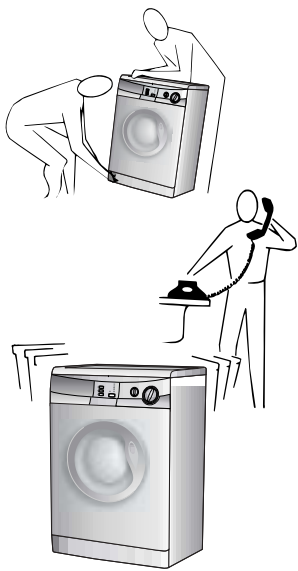
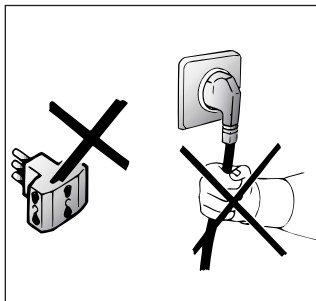

● Gebruik geen verdeelstekkers of meervoudige contactdozen.

● Laat de apparaten niet zonder adequaat toezicht gebruiken door kinderen of door iemand die daar niet bekwaam genoeg voor is.

● Trek niet aan de elektriciteitsdraad of aan het apparaat zelf om de stekker uit het stopcontact te halen.

● Stel het apparaat niet bloot aan atmosferische invloeden (regen, zon, etc.)

● Als u het apparaat wilt verplaatsen til het dan nooit op aan de knoppen of aan de wasmiddellade.

● Laat tijdens het verplaatsen de vuldeur niet tegen de steekwagen steunen.

● Als u het apparaat op een ondergrond met een hoog polig tapijt zet, controleer dan of de opening aan de onderkant vrij blijft.

● Til het apparaat op zoals in de schets is aangegeven.

● Ingeval van storing en/of niet goed functioneren: zet de wasautomaat uit, draai de watertoevoer kraan dicht en kom verder niet aan het apparaat. U hoeft alleen maar contact op te nemen met een Glas Service Center voor eventuele reparaties en vraag om originele Candy onderdelen. Als deze regels niet worden opgevolgd zou de veiligheid van het apparaat in gevaar gebracht kunnen worden.

● Als de (hoofd) aanvoerslang beschadigd is, moet deze worden vervangen door een speciale kabel die verkrijgbaar is bij de after sales afdeling van Candy (Glas Service).

● Ne pas utiliser d'adaptateurs ou de prises multiples.

● Cet appareil ne doit pas être utilisé sans surveillance.

● Pour débrancher la prise, ne pas tirer sur le câble.

● Ne pas laisser la machine exposée aux agents atmosphériques (pluie, soleil, etc...).

● En cas de déménagement ne jamais soulever la machine par les boutons ou par le tiroir des produits lessiviels.

● Pendant le transport ne pas appuyer le hublot sur le chariot.

Important!

Les ouvertures à la base de l'appareil ne doivent en aucun cas être obstruées par des tapis, moquette ou autres objets.

● 2 personnes pour soulever la machine (voir dessin).

● En cas de panne et/ou de mauvais fonctionnement éteindre la machine, fermer le robinet d'alimentation d'eau et ne pas toucher à la machine. Pour toute réparation adressez-vous exclusivement à un centre d'assistance technique Candy en demandant des pièces de rechange certifiées constructeur. Le fait de ne pas respecter les indications susmentionnées peut compromettre la sécurité de l'appareil.

● Si le remplacement du câble d'alimentation s'avère nécessaire, il devra être remplacé par un câble spécial fourni par le service après-vente.

● Non usi adattatori o spine multiple

● Non permetta che l'apparecchio sia usato dai bambini o da incapaci, senza sorveglianza.

● Non tiri il cavo di alimentazione, o l'apparecchio stesso, per staccare la spina dalla presa di corrente.

● Non lasci esposto l'apparecchio ad agenti atmosferici (pioggia, sole, ecc...).

● In caso di trasloco non la sollevi mai dalle manopole o dal cassetto del detersivo.

● Durante il trasporto non appoggi mai l'oblò al carrello.

Importante!

Nel caso si installi l'apparecchio su un pavimento ricoperto da tappeti o con moquette, si deve fare attenzione che le aperture di ventilazione alla base dell'apparecchio non vengano ostruite.

● Sollevarla in due persone come illustrato in figura.

● In caso di guasto e/o di cattivo funzionamento dell'apparecchio, lo spenga, chiuda il rubinetto dell'acqua e non manometta l'elettrodomestico. Per l'eventuale riparazione si rivolga solamente a un centro di Assistenza Tecnica Candy e richiedi l'utilizzo di ricambi originali. Il mancato rispetto di quanto sopra può compromettere la sicurezza dell'apparecchio.

● Se il cavo di alimentazione risultasse danneggiato, dovrà essere sostituito da un cavo speciale disponibile presso il servizio di Assistenza Tecnica.

PL

DE

ROZDZIAŁ 4

KAPITEL 4

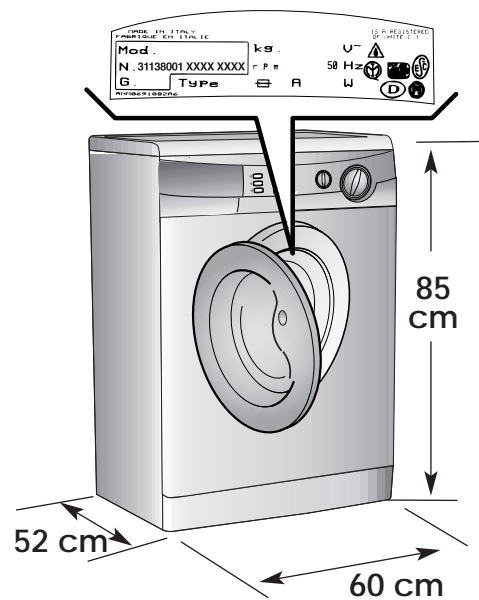

NL

FR

IT

HOOFDSTUK 4

CHAPITRE 4

CAPITOLO 4

DANE TECHNICZNE	TECHNISCHE DATEN		
CIEŻAR PRANIA SUCHEGO	FASSUNGSVERMÖGEN TROCKENWÄSCHE	kg	5
POZIOM NORMALNY WODY	WASSERSTAND NORMAL.	l	6÷15
MAKSYMALNY POBÓR MOCY	GESAMTANSCHLUBWERT	W	2150
ZUŻYCIE ENERGII (PROG. 90°C)	ENERGIEVERBRAUCH (PROGR. 90°C)	kWh	1,8
BEZPIECZNIK OBWODU ZASILANIA	ABSICHERUNG	A	10
OBROTY WIRÓWKI (obr./min)	SCHLEUDERDREHZAHL (U/min.)	CNL 125	1200
		CNL 145	1400
CISNIENIE WODY W SIECI	WASSERDRUCK	MPa	min. 0,05 max. 0,8
NAPIĘCIE ZASILANIA	SPANNUNG	V	230

TECHNISCHE GEGEVENS	DONNÉES TECHNIQUES	DATI TECNICI
CAPACITEIT DROOG WASGOED	CAPACITE DE LINGE SEC	CAPACITA' DI BIANCHERIA ASCIUTTA
NORMAAL WATER NIVEAU	EAU NIVEAU NORMAL	ACQUA LIVELLO NORMALE
AANSLUITWAARDE	PUISSANCE ABSORBEE	POTENZA ASSORBITA
ENERGIEVER BRUIK (PROGRAMMA 90°C)	CONSOMMATION ENERGIE (PROG. 90°C)	CONSUMO DI ENERGIA (PROG. 90°C)
STROOMSTERKTE VAN DE ZEKERING	AMPERAGE	AMPERE DEL FUSIBILE DELLA RETE
CENTRIFUGE (t/min.)	ESSORAGE (Tours/min.)	GIRI DI CENTRIFUGA (giri/min.)
DRUK HYDRAULISCHE POMP	PRESSION DANS L'INSTALLATION HYDRAULIQUE	PRESSIONE NELL'IMPIANTO IDRAULICO
NETSPANNING	TENSION	TENSIONE

**INSTALACJA
PRALKI**

Ustawić pralkę w miejscu przeznaczenia bez opakowania.

Przeciąć taśmy przytrzymujące węże i przewody.

Wykręcić środkową śrubę (A), 4 boczne (B) po czym zdemontować blokadę.

Pochylić pralkę do przodu i wyciągnąć dwie wkładki styropianowe.

Zatkaj otwór w tylnym panelu zatyczką dostarczoną wraz z pralką.

**UWAGA:
NIE NALEŻY
POZOSTAWIAĆ
ELEMENTÓW
OPAKOWANIA DO
ZABAWY DZIECIOM,
GDYŻ ELEMENTY TE
MOGĄ STANOWIĆ
POTENCJALNE ŹRÓDŁO
NIEBEZPIECZEŃSTWA.**

**INBETRIEBNAHME
INSTALLATION**

Gerät ohne Verpackungsunterteil in die Nähe des Aufstellungsortes bringen.

Lösen Sie die Klammern der Schlauchbefestigung.

Schrauben Sie die Mittelschraube (A) und die 4 Seitenschrauben (B) ab und entfernen Sie die Transportquerstrebe (C).

Neigen Sie das Gerät nach vorne. Ziehen Sie die Plastiktüten, die 2 Styropor-Stangen enthalten, nach unten heraus.

Schließen Sie die Öffnung mit Hilfe des Stöpsels (der im Beipack mitgeliefert wird).

**ACHTUNG:
DIE VERPACKUNG IST IN
DEN HÄNDEN VON
KINDERN EINE
GEFAHRENQUELLE. BITTE
ENTSORGEN SIE DAS
VERPACKUNGS-
MATERIAL
ORDNUNGSGEMÄß.**

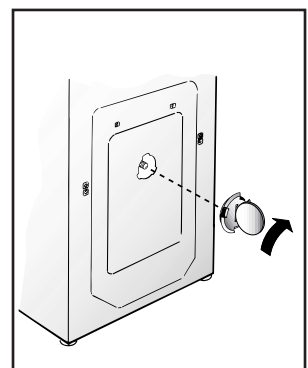
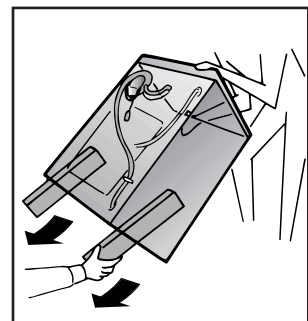
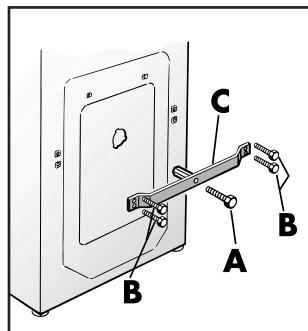
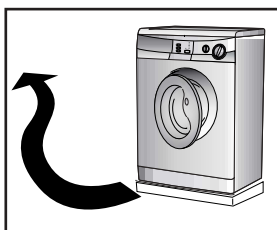
**INSTALLATIE**

Breng de machine (zonder de onderkant van de verpakking) dicht bij de plaats waar hij komt te staan.

Knip het ringetje waarmee de slang en de snoer vast zit door.

Draai de middelste schroef (A) los; draai de vier schroeven aan de zijkant (B) los en verwijder het dwarsstuk (C).

Houd het apparaat schuin naar voren, verwijder de plastic zakken en haal voorzichtig de twee polystyreen blokken aan de zijkanten eraf door ze naar beneden te trekken.

Stop de afsluitdopjes in de gaatjes (deze bevinden zich in de bijgeleverde enveloppe).

**WAARSCHUWING:
ZORG ERVOOR DAT HET
VERPAKKINGSMATERI-
AAL BUITEN HET BEREIK
VAN KINDEREN BLIJFT
OMDAT DAT GEVAAR
KAN OPLEVEREN.**

**MISE EN PLACE
INSTALLATION**

Placer la machine près du lieu d'utilisation sans la base d'emballage.

Couper les bandes serre-tubes

Dévisser la vis centrale (A); dévisser les 4 vis latérales (B) et enlever l'axe (C).

Incliner la machine en avant et enlever les sachets en plastique qui contiennent les 2 arrêts en polystyrène qui se trouvent sur les 2 côtés en tirant vers le bas.

Refermer le trou en utilisant le bouchon se trouvant dans le sachet "instructions".

**ATTENTION:
NE PAS LAISSER À LA
PORTÉE DES ENFANTS
DES ELEMENTS
D'EMBALLAGE QUI
PEUVENT CAUSER DES
RISQUES.**

**MESSA IN OPERA
INSTALLAZIONE**

Porti la macchina vicino al luogo di utilizzo senza il basamento dell'imballo.

Tagli le fascette fermatubo

Svitare la vite centrale (A); svitare le 4 viti laterali (B) e rimuovere la traversa (C).

Inclinare la macchina in avanti e sfilare i sacchetti in plastica che contengono i due blocchetti in polistirolo posti sui 2 lati tirando verso il basso.

Richiudere il foro utilizzando il tappo contenuto nella busta istruzioni.

**ATTENZIONE:
NON LASCI ALLA
PORTATA DI BAMBINI
GLI ELEMENTI
DELL'IMBALLAGGIO IN
QUANTO POTENZIALI
FONTI DI PERICOLO.**

PL

Umieścić wyciszający materiał tak jak pokazano na rysunku.

Podłączyć do kranu wąż doprowadzający wodę.

Urządzenie musi być podłączone do sieci wodociągowej za pomocą nowego zestawu węży gumowych. Nie należy używać starego zestawu.

**UWAGA:
NIE ODKRECAĆ
JESZCZE KRANU**

Przysunąć urządzenie do ściany. Zawiesić wąż odpływowy na krawędzi wanny, uważając aby nie miał on załamań i aby był drożny na całej swej długości. Wskazany jest dotychczasowy sposób odprowadzający wodę do stałego odpływu o średnicy większej niż wąż odprowadzający wodę z pralki i znajdującego się na wysokości co najmniej 50 cm. W miarę potrzeby należy użyć usztywniającego kolanka, dostarczonego w komplecie wraz z pralką.

DE

Befestigen Sie die gewellte Bodenplatte wie in der Abbildung dargestellt.

Den Zulaufschlauch an den Wasserhahn anschließen.

Das Gerät muß an die Wasserversorgung mit neuen Schläuchen angeschlossen werden. Alte Schläuche dürfen nicht wiederverwendet werden.

**ACHTUNG:
WASSERHAHN NOCH NICHT
ÖFFNEN.**

Die Waschmaschine an die Wand rücken, darauf achten, daß dabei der Schlauch nicht verkrümmt oder eingeeengt wird.

Ablaufschlauch am Wannenrand befestigen, oder an einem festen Abfluß von mindestens 50 cm Höhe anbringen, dessen Durchmesser größer ist als der des Waschmaschinenschlauchs. Falls erforderlich den mitgelieferten starren Rohrbogen benutzen.

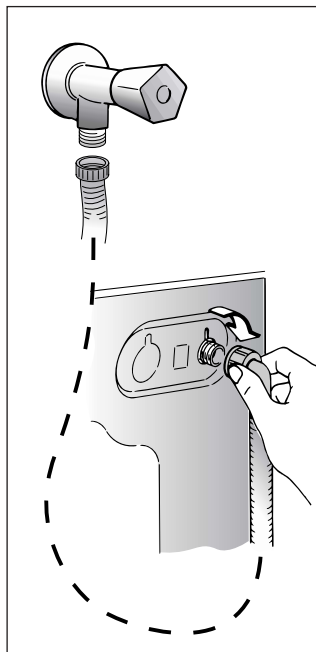
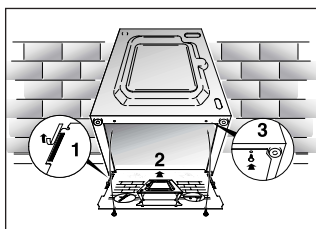

NL

Bevestig de dempplaat op de bodem, (zie tekening).

Verbind de watertoevoerslang met de waterkraan.

Het apparaat moet aangesloten worden aan de waterkraan met behulp van de watertoevoerslang. Maak gebruik van de nieuwe watertoevoerslang, gebruik niet de oude!

**BELANGRIJK:
DRAAI DE WATERKRAAN
NIET OPEN**

Zet de wasmachine dicht tegen de muur aan. Let er op dat er geen bochten of vernauwingen in de buis zitten.

Het is het beste om de afvoerslang aan te sluiten op een vaste afvoer met een doorsnee die groter is dan die van de afvoerslang en op een hoogte van minstens 50 cm.

Gebruik zonodig de bligeeleverde slanggeleider.

FR

Appliquer la feuille supplémentaire sur le fond comme dans la figure.

Raccorder le tuyau d'arrivée d'eau au robinet.

L'appareil doit être relié à l'arrivée d'eau exclusivement avec les tuyaux fournis. Ne pas réutiliser les anciens tuyaux.

**ATTENTION:
NE PAS OUVRIR LE
ROBINET**

Approcher la machine contre le mur en faisant attention à ce que le tuyau n'ait ni coudes ni étranglements.

Raccorder le tuyau de vidange au rebord de la baignoire ou, mieux encore, à un dispositif fixe d'évacuation, hauteur mini. 50 cm, et de diamètre supérieur au tuyau de la machine à laver. En cas de besoin, utiliser le coude rigide livré avec la machine.

IT

Applichi il foglio di polionda sul fondo come mostrato in figura.

Allacci il tubo dell'acqua al rubinetto.

L'apparecchio deve essere connesso alla rete idrica solo con i nuovi tubi di carico forniti in dotazione. I vecchi tubi di carico non devono essere riutilizzati.

**ATTENZIONE:
NON APRA IL RUBINETTO**

Accosti la lavatrice al muro facendo attenzione che non vi siano curve o strozzature, allacci il tubo di scarico al bordo della vasca.

o meglio a uno scarico fisso; altezza minima 50 cm, di diametro superiore al tubo della lavatrice. In caso di necessità utilizzare la curva rigida in dotazione.

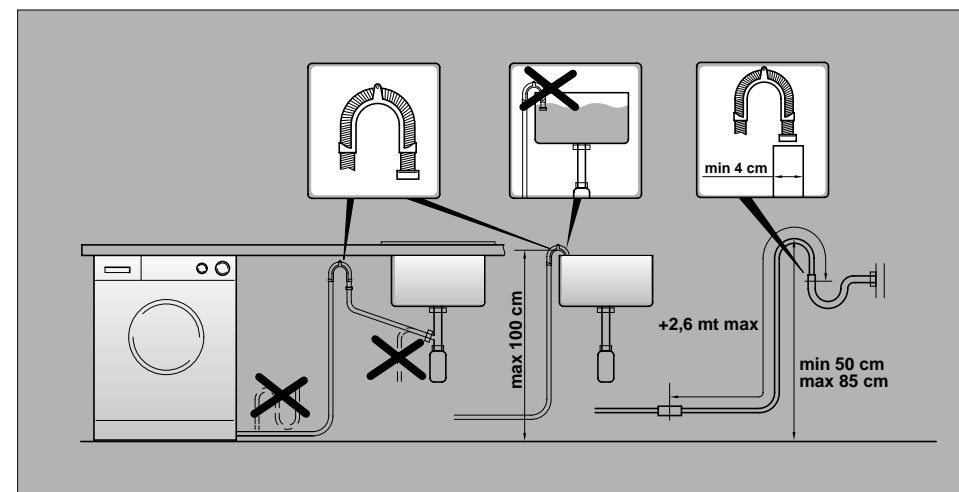
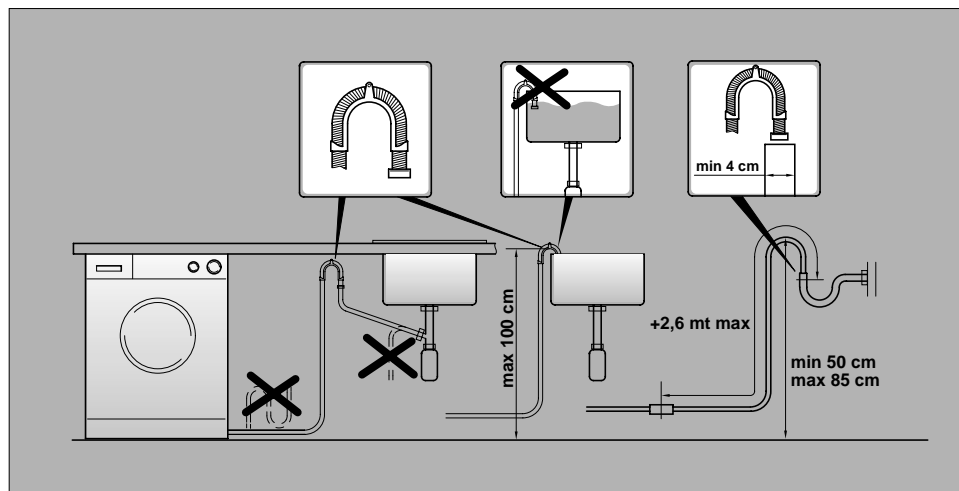

PL

Wypoziomować pralkę manipulując jej przednimi nóżkami.

a) Przekręcić w kierunku zgodnym z kierunkiem wskazówek zegara nakrętkę blokującą nóżkę pralki.

b) Przekręcić nóżkę podnosząc ją lub opuszczając, tak aby uzyskać doskonałe przyleganie do podłoża.

c) Zablokować nóżkę przykręcając nakrętkę w kierunku przeciwnym do ruchu wskazówek zegara, aż będzie przylegająca do dna pralki.

Sprawdzić czy pokrętko programów jest na pozycji OFF i czy drzwiczki są zamknięte.

Włożyć wtyczkę kabla zasilającego do gniazda ścielowego.

Po zainstalowaniu, urządzenie należy ustawić w pozycji zapewniającej swobodny dostęp do kontaktu (wtyczki).

DE

Ausrichten der Maschine über die vorderen Verstellfüße

a) Kontermuttern im Uhrzeigersinn lösen.

b) Standfuß einregulieren, bis das Gerät genau ausgerichtet ist (möglichst mit der Wasserwaage justieren!).

c) Kontermuttern (gegen den Uhrzeigersinn) festziehen.

Wichtig: Sollte das Gerät auf einen Sockel aufgestellt werden, ist es durch eine Sockelbefestigung zu sichern. Erkundigen Sie sich bitte hierfür im Fachhandel. Der Hersteller haftet nicht für unsachgemäße Aufstellung und Installation.

Sicherstellen, daß der Schalter auf "OFF" steht, und das Bullauge geschlossen ist.

Stecker einstecken.

Nach der Installation muß der Anschluß zugänglich sein.

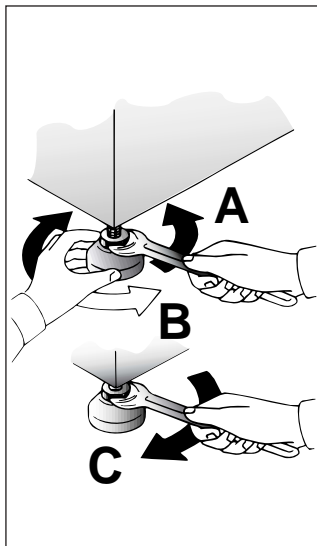

NL

Zet de machine waterpas door middel van de voorvoetjes.

a) Kontra moer losdraaien

b) Apparaat waterpas zetten m.b.v. verstelbare voeten (maak eventueel gebruik van een waterpas)

c) Kontra moer weer vastdraaien.

Controleer of alle knoppen op "OFF" staan en of de vuldeur gesloten is.

Steek de stekker in het stopcontact.

Na installatie, plaatst u het apparaat zo, het stopcontact makkelijk toegankelijk is.

FR

Mette la machine à niveau en réglant les pieds del' avant.

a) Tourner dans le sens des aiguilles d'une montre l'écrou de façon à déverrouiller la vis du pied.

b) Tourner le pied et le faire monter ou descendre jusqu'à obtenir une parfaite adhérence au sol.

c) Enfin bloquer le pied en revissant l'écrou dans le sens inverse des aiguilles d'une montre et le faire adhérer au fond de la machine.

Vérifier que la manette soit sur la position "OFF" et que le hublot soit fermé.

Brancher la prise.

Une fois l'appareil installé, la prise électrique doit rester accessible.

IT

Livelli la macchina con i piedini anteriori.

a) Girare in senso orario il dado per sbloccare la vite del piedino.

b) Ruotare il piedino e farlo scendere o salire fino ad ottenere la perfetta aderenza al suolo.

c) Bloccare infine il piedino riavvitando il dado in senso antiorario, fino a farlo aderire al fondo della lavatrice.

Si assicuri che la manopola sia in posizione "OFF" e l'oblò sia chiuso.

Inserisca la spina.

L'apparecchio deve essere posto in modo che la spina sia accessibile ad installazione avvenuta.

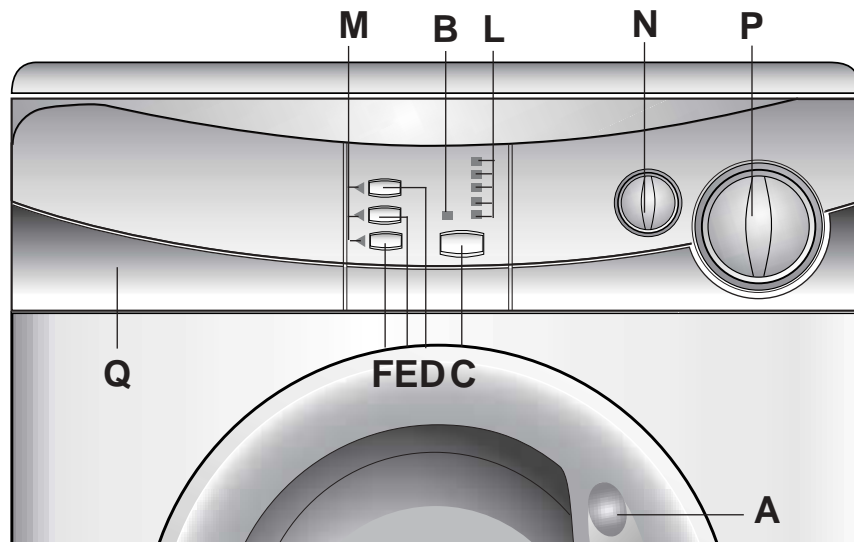

OPIS ELEMENTÓW
PANELU STEROWANIA

OTWARTE DRZWICZKI

KONTROLKA BLOKADA
DRZWICZEK

PRZYCIŚK START/PAUZA

PRZYCIŚK SUPER SZYBKIEGO
PRANIA

Przyciśk DODATKOWEGO
PŁUKANIE

PRZYCIŚK ŁATWE
PRASOWANIE

LAMPKI WSKAZUJĄCE
KOLEJNE FAZY PRANIA

LAMPKA KONTROLNA
PRZYCIŚKÓW

POKRĘTŁO REGULACJI
PRĘDKOŚCI WIROWANIA

POKRĘTŁO PROGRAMÓW Z
OFF

SZUFLADA NA PROSZEK

BEDIENUNGSELEMENTE

TÜRÖFFNUNGSGRIFF

LEUCHTANZEIGE TÜR
GESCHLOSSEN

START/PAUSE TASTE

TASTE "SUPERSCHNELL"

TASTE EXTRASPÜLEN

TASTE LEICHTBÜGELN

LEUCHTANZEIGEN
PROGRAMMPHASE

TASTENANZEIGE

SCHLEUDER-EINSTELLUNG

WASCHPROGRAMMWahl-
SCHALTER MIT OFF

WASCHMITTELBEHÄLTER

A

B

C

D

E

F

L

M

N

P

Q

BEDIENINGSPANEEL

DEURGREEP

INDICATIELAMPJE
DEURVERGREDELING

KNOP START/PAUZE

TOETS "SUPER
SNELPROGRAMMA"

TOETS "EXTRA SPOELEN"

MAKKELIJK STRIJKEN KNOP

INDICATIELAMPJES VOOR DE
PROGRAMMA FASE

INDICATIELAMPJES BIJ DE
KNOPPEN

KNOP REGULING
CENTRIFUGESNELHEID

PROGRAMMAKNOP WASSEN
MET OFF

WASMIDDELBAKJE

COMMANDES

POIGNÉE D'OUVERTURE DU
HUBLOT

TEMOIN DE VERROUILLAGE DE
PORTE

TOUCHE MARCHÉ/PAUSE

TOUCHE SUPER RAPIDE

TOUCHE SUPER RINÇAGE

TOUCHE "REPASSAGE FACILE"

VOYANTS DES DIFFÉRENTES
PHASES D'UN PROGRAMME

LES VOYANTS DES TOUCHES

ESSORAGE VARIABLE

MANETTE DES PROGRAMMES
DE LAVAGE AVEC OFF

BACS À PRODUITS

COMANDI

MANIGLIA APERTURA OBLÒ
HUBLOT

SPIA PORTA BLOCCATA

TASTO AVVIO/PAUSA

TASTO SUPER RAPIDO

TASTO SUPER RISCIAQUO

TASTO STIRO FACILE



SPIE AVANZAMENTO
PROGRAMMA

SPIE TASTI

REGOLATORE DI VELOCITÀ

MANOPOLA PROGRAMMI DI
LAVAGGIO CON OFF

CASSETTO DETERSIVO

<p style="text-align: center;">(PL)</p> <p style="text-align: center;"><u>OPIS ELEMENTÓW PANELU STEROWANIA</u></p>	<p style="text-align: center;">(DE)</p> <p style="text-align: center;"><u>BESCHREIBUNG DER BEDIENELEMENTE</u></p>			<p style="text-align: center;">(NL)</p> <p style="text-align: center;"><u>BEDIENINGSPANEEL</u></p>	<p style="text-align: center;">(FR)</p> <p style="text-align: center;"><u>DESCRIPTION DES COMMANDES</u></p>	<p style="text-align: center;">(IT)</p> <p style="text-align: center;"><u>DESCRIZIONE COMANDI</u></p>
<p>OTWARTE DRZWCZKI</p> <p>Aby otworzyć drzwiczki należy pociągnąć za rączkę naciskając ją od wewnątrz.</p> <div style="border: 1px solid black; padding: 5px; margin-top: 10px;"> <p>UWAGA: URZĄDZENIE JEST WYPOSAŻONE W SPECJALNY SYSTEM ZABEZPIEZAJĄCY, KTÓRY ZAPOBIEGA NATYCHMIASTOWEMU OTWARCIU DRZWCZEK TUŻ PO ZAKOŃCZENIU PRANIA, PO JEGO ZATRZYMANIU LUB PO ZAKOŃCZENIU WIROWANIA. PRZED OTWARCIEM DRZWCZEK NALEŻY ODCZEKAĆ 2 MINUTY.</p> </div>	<p>TÜRÖFFNUNGSGRIFF</p> <p>Um das Bullauge zu öffnen, drücken Sie den Hebel im Türgriff.</p> <div style="border: 1px solid black; padding: 5px; margin-top: 10px;"> <p>ACHTUNG: DIE SICHERHEITSTÜR-VERRIEGELUNG VERHINDERT DAS SOFORTIGE ÖFFNEN DES BULLAUGES NACH BEENDIGUNG DES WASCHPROGRAMMS. WARTEN SIE DAHER NACH DEM LETZTEN SCHLEUDERN CA. ZWEI MINUTEN, BEVOR SIE DIE TÜR ÖFFNEN.</p> </div>	<p>A</p> <p>2 min.</p> 		<p>DEURGREEP</p> <p>Gebruik de knop binnenin de deurgreep om de deur te openen.</p> <div style="border: 1px solid black; padding: 5px; margin-top: 10px;"> <p>BELANGRIJK: EEN SPECIALE VEILIGHEIDSVERGRENDELING ZORGT ERVOOR DAT DE VULDEUR NA AFLOOP VAN HET WASPROGRAMMA NIET OPEN KAN. WACHT NA HET CENTRIFUGEREN NOG 2 MINUTEN VOOR U DE VULDEUR OPENT.</p> </div>	<p>POIGNEE D'OUVERTURE DU HUBLOT</p> <p>Pour ouvrir le hublot actionner le bouton dans la poignée.</p> <div style="border: 1px solid black; padding: 5px; margin-top: 10px;"> <p>ATTENTION: UN DISPOSITIF SPECIAL DE SECURITE EMPECHE L'OUVERTURE IMMEDIATE DU HUBLOT A LA FIN DU LAVAGE. APRES LA PHASE D'ESSORAGE, ATTENDRE 2 MINUTES AVANT D'OUVRIR LE HUBLOT.</p> </div>	<p>MANIGLIA APERTURA OBLÒ</p> <p>Per aprire l'oblò premere la leva situata all'interno della maniglia.</p> <div style="border: 1px solid black; padding: 5px; margin-top: 10px;"> <p>ATTENZIONE: UNO SPECIALE DISPOSITIVO DI SICUREZZA IMPEDISCE L'IMMEDIATA APERTURA DELL'OBLO" ALLA FINE DEL LAVAGGIO. AL TERMINE DELLA FASE DI CENTRIFUGA ATTENDA 2 MINUTI PRIMA DI APRIRE L'OBLO.</p> </div>
<p>KONTROLKA BLOKADA DRZWCZEK</p> <p>Kontrolka pali się gdy drzwiczki są poprawnie zamknięte i pralka jest włączona. Po włączeniu przycisku START/PAUZA na początku kontrolka miga, a potem świeci światłem statym, aż do końca cyklu prania. Jezeli drzwiczki nie są poprawnie zamknięte kontrolka stale miga. Specjalny czujnik bezpieczeństwa zapobiega natychmiastowemu otwarciu drzwiczek po zakończeniu cyklu prania. Należy poczekać 2 minuty, aż kontrolka zgaśnie, a następnie wyłączyć pralkę poprzez przestawienie pokrętła programatora na pozycję OFF.</p>	<p>LEUCHTANZEIGE TÜR GESCHLOSSEN</p> <p>Die Anzeige leuchtet, wenn die Tür korrekt geschlossen ist und das Gerät eingeschaltet ist. Nach Drücken der Taste START/PAUSE blinkt die Taste zuerst, dann leuchtet sie permanent bis zum Programmende.</p> <p>Wenn das Bullauge nicht korrekt geschlossen wurde, blinkt die Leuchtanzeige weiter.</p> <p>Eine spezielle Sicherheitsvorrichtung verhindert, dass das Bullauge unmittelbar nach dem Programmende geöffnet werden kann. Warten Sie ca. 2 Minuten, bis die Leuchtanzeige ausgeht und schalten Sie dann das Gerät durch Drehen des Programmwahlschalters auf die Position AUS ab.</p>	<p>B</p> 		<p>DEURVERGREDELING-INDICATIE</p> <p>Het indicatielampje voor de "deurvergrendeling" licht op als de deur goed dichtzit en wanneer de wasmachine AAN staat. Wanneer u op START drukt als de deur dicht is, zal het indicatielampje eventjes knipperen en vervolgens blijven branden. Als de deur niet dicht is, zal het indicatielampje blijven knipperen. Een speciale beveiliging zorgt ervoor dat u de deur niet meteen kunt openen na afloop van een wascyclus. Wacht na afloop van de wascyclus 2 minuten tot het lampje van de deurvergrendeling is gedoofd voordat u de deur probeert te openen. Zet na afloop van de wascyclus de programmaknop op UIT (OFF).</p>	<p>TEMOIN DE VERROUILLAGE DE PORTE</p> <p>Le voyant lumineux s'allume lorsque la porte est totalement fermée et que la machine est en marche. Lorsque la touche "MARCHE" est enfoncée sur la machine et que la porte est fermée, l'indicateur clignote temporairement puis s'allume.</p> <p>Si la porte n'est pas fermée, le voyant lumineux continue de clignoter.</p> <p>Un dispositif de sécurité spécial vous empêche d'ouvrir la porte immédiatement après la fin du cycle. Attendez 2 minutes après la fin du cycle de lavage et assurez-vous que le témoin est éteint avant d'ouvrir la porte. Par mesure de sécurité, vérifiez qu'il n'y a plus d'eau dans le tambour. A la fin du cycle, tournez le sélecteur de programmes à la position OFF.</p>	<p>SPIA PORTA BLOCCATA</p> <p>La spia è illuminata quando l'oblò è chiuso correttamente e la macchina è accesa. Dopo aver premuto il tasto AVVIO/PAUSA inizialmente la spia lampeggia per poi diventare fissa sino alla fine del lavaggio.</p> <p>Nel caso in cui l'oblò non sia chiuso correttamente la spia continuerà a lampeggiare.</p> <p>Uno speciale dispositivo di sicurezza impedisce che l'oblò possa venire aperto immediatamente dopo la fine di un ciclo di lavaggio, attendere 2 minuti che la spia si spenga e quindi spegnere la macchina portando la manopola programmi in posizione di OFF.</p>

PL**PRZYCISK START/PAUZA**

Po wybraniu programu należy poczekać aż kontrolka STOP zacznie migotać, a następnie wcisnąć przycisk START.

Należy go wcisnąć aby uruchomić, ustawiony wcześniej za pomocą pokrętki programów, cykl prania. (W zależności od ustawionego cyklu zapali się jedna z kontrolki czasu pozostałego do zakończenia prania)

UWAGA: PO WŁĄCZENIU PRAŁKI ZA POMOCĄ PRZYCISKU START NĄLEŻY POCZekać KILKA SEKUND, AŻ PRAŁKA ROZPOCZNIE CYKL PRANIA.

Zmiana ustawień po uruchomieniu programu (PAUSA)

Po uruchomieniu programu można zmienić ustawienia jedynie za pomocą przycisków opcji. Należy wcisnąć przycisk „START/PAUSA” i przytrzymać go przez 2 sekundy. Kontrolki przycisków funkcji i kontrolka wykonywania programu zaczynają migać, wskazując, że pralka jest w fazie pauzy. W tym momencie należy dokonać żądanych zmian w ustawieniach a następnie ponownie wcisnąć przycisk „START/PAUSA” anulując w ten sposób przerwę w pracy pralki.

Jeżeli chcemy dodać lub wyjąć jakies sztuki prania gdy pralka już pracuje, i poczekać 2 minuty aż zwolni się blokada drzwiczek. Po wyjściu lub dołożeniu czegoś do prania należy zamknąć drzwiczki i nacisnąć przycisk START. Pralka rozpocznie pranie w tym momencie cyklu, w który została zatrzymana.

SKASOWANIE USTAWIONEGO PROGRAMU

W każdym momencie można skasować ustawiony program przekręcając pokrętkę programatora na pozycję OFF.

DE**START/PAUSE TASTE**

Nachdem Sie das gewünschte Waschprogramm eingestellt haben, warten Sie, bis die STOP-Anzeige anfängt zu blinken, bevor Sie die START-Taste drücken.

Drücken Sie diese Taste, um das Programm zu starten, die mit dem Programmwahlschalter gewählt wurde (je nach eingestelltem Programm wird eine der Leuchtanzeigen aufleuchten).

ANMERKUNG: NACH DER BETÄTIGUNG DER START-TASTE DAUERT ES EINIGE SEKUNDEN, BIS DAS GERÄT ANFÄNGT ZU ARBEITEN.

EINSTELLUNGEN NACH DEM PROGRAMMSTART ÄNDERN (PAUSE)

Nachdem das Programm gestartet wurde, können nur die Programmoptionen und die Zusatzfunktionen mit den Funktionstasten verändert werden.

Drücken Sie und halten Sie die Taste START für ca. 2 Sekunden gedrückt. Das Blinken der Anzeigen der Optionstasten und einer der "Leuchtanzeigen Programphase" zeigt an, dass das Gerät sich in einer Betriebspause befindet. Sie können die Einstellungen nach Wunsch verändern und das Gerät durch Drücken der START-Taste wieder in Betrieb setzen. Die Anzeigen hören auf zu blinken.

Wenn Sie während des Programmablaufs Wäsche entnehmen bzw. hinzufügen wollen, warten Sie ZWEI Minuten, damit der Türverriegelungsmechanismus die Tür entriegelt. Nachdem Sie die Wäsche entnommen bzw. hinzugefügt haben, schließen Sie die Tür und drücken Sie die START-Taste. Das Gerät fängt wieder dort an zu arbeiten, wo es aufgehört hatte.

EINGESTELLTES PROGRAMM LÖSCHEN

Sie können jederzeit das Programm löschen, indem Sie den Programmwahlschalter auf die Position AUS drehen.

C**NL****START/PAUZE KNOP**

Wacht na het instellen van een programma tot het "STOP"-lampje gaat knipperen voordat u op de START-knop drukt.

Druk op start voor het selecteren van een wascyclus (afhankelijk van de geselecteerde wascyclus gaat een lampje van de indicator branden).

LET OP: WANNEER DE START KNOP IS INGEDRUKT, DUURT HET ENIGE SECONDE VOORDAT HET PROGRAMMA WORDT GESTART.

Instellingen veranderen nadat een programma is gestart (PAUZE).

Houd de "Start/Pauze"-knop circa twee seconden lang ingedrukt om het programma te onderbreken tijdens de wascyclus. Als de wasmachine op pauze staat, zullen het "Programma Fase"-indicatielampje en de optieknoppen indicatielampjes knipperen. Druk nogmaals op de START/PAUZE-knop om het wasprogramma te hervatten.

Indien u kledingstukken toe wil voegen of wil verwijderen uit de trommel tijdens het wassen: wacht twee minuten totdat het veiligheidsslot van de deur is. Wanneer de handeling is uitgevoerd, sluit de deur, druk op de START knop en de wasautomaat gaat verder met het programma.

HET WASPROGRAMMA VOORTIJDIG BEËINDIGEN

Draai de programmaknop naar UIT (OFF) om het wasprogramma voortijdig te beëindigen.

FR**TOUCHE MARCHE/PAUSE**

Après avoir sélectionné un programme attendre que le témoin "STOP" commence à clignoter avant de presser la touche MARCHE

Appuyez sur la touche pour commencer le cycle (une voyant s'allumera).

ATTENTION: LORSQUE LA TOUCHE START A ETE ENCLENCHEE L'APPAREIL NE COMMENCERA LE CYCLE QU'APRES QUELQUES SECONDES.

CHANGER LA PROGRAMMATION APRES LE DEMARRAGE DE LA MACHINE (PAUSE)

Il est possible d'arrêter momentanément le programme pendant le cycle de lavage, en maintenant le bouton "MARCHE/PAUSE" enfoncé pendant environ deux secondes. Lorsque la machine est en mode de pause, les voyants des touches d'options et du phases du programme clignotent.

Le voyant lumineux "Témoin de verrouillage de porte" reste allumé pendant environ 2 minutes. Il est possible d'ouvrir la porte une fois le voyant lumineux éteint. Pour relancer le programme, appuyez une nouvelle fois sur le bouton "MARCHE".

ANNULATION D'UN PROGRAMME SELECTIONNÉ

Pour annuler le programme, le sélecteur doit être mis sur la position OFF. Sélectionnez un nouveau programme et mettez-le en marche, comme expliqué ci-dessus.

IT**TASTO AVVIO/PAUSA**

Dopo avere selezionato un programma attendere che la spia "STOP" inizi a lampeggiare prima di premere il tasto AVVIO

Premere per avviare il ciclo impostato con la manopola programmi (a seconda del ciclo impostato si illuminerà una delle spie).

NOTA: DOPO AVERE AVVIATO LA LAVABIANCHERIA CON IL TASTO START SI DOVRÀ ATTENDERE ALCUNI SECONDI AFFINCHÉ LA MACCHINA INIZI IL PROGRAMMA.



MODIFICARE IMPOSTAZIONI DOPO AVVIO DEL PROGRAMMA (PAUSA)

Dopo l'avvio del programma possono essere modificate solo le regolazioni e le opzioni tramite i tasti opzione. Tenere il tasto "START/PAUSA" premuto per circa 2 secondi, il lampeggio delle spie dei tasti funzione e di una spia dell'avanzamento programma indica che la macchina è in pausa, modifichi quanto desiderato e prema nuovamente il tasto "START/PAUSA" annullando l'intermittenza.

Se si desidera aggiungere o togliere capi durante il lavaggio, attendere DUE minuti affinché il dispositivo di sicurezza liberi il blocco dell'oblo e ne permetta l'apertura. Effettuata la manovra, dopo aver richiuso l'oblo e premuto il tasto AVVIO/PAUSA, la macchina ripartirà dal punto in cui era stata fermata.

CANCELLAZIONE PROGRAMMA IMPOSTATO

E' possibile cancellare in qualsiasi momento il programma portando la manopola programmi in posizione di Off.

<p style="text-align: center;">(PL)</p> <p>Przyciski opcji muszą być wybrane i wciśnięte przed wciśnięciem przycisku start.</p>	<p style="text-align: center;">(DE)</p> <p>Die Optionstasten müssen VOR der Betätigung der START-Taste gedrückt werden.</p>		
<p>PRZYCIŚK SUPER SZYBKIEGO PRANIA Wciśnięcie tego przycisku powoduje zredukowanie czasu prania do max. 50 minut w zależności od wybranego programu i temperatury. Przycisk super szybkiego prania może być użyty do prania ładunku od 1 do 5 kg.</p> <p>Ten przycisk może być wykorzystany przy programach: bawełna i tkaniny mieszane.</p>	<p>TASTE "SUPERSCHNELL"</p> <p><i>Durch Drücken dieser Taste reduziert sich die Waschdauer des Waschprogrammes um bis zu 50 Minuten, je nach Programm und eingestellter Temperatur. Die Taste Super-Schnell kann bei Waschladungen von 1 bis 5 kg eingesetzt werden. (Diese Funktion kann nur für Baumwolle und Synthetik Programme benutzt werden).</i></p>	<p>D</p>	
<p>PRZYCIŚK DODATKOWEGO PŁUKANIE Nowy elektroniczny system pozwala, za pomocą przycisku , wybrać specjalny cykl płukania, w czasie którego zwiększona ilość wody oraz obroty bębna połączone z kilkakrotnym pobieraniem i wypuszczaniem wody powodują znacznie dokładniejsze wypłukanie pranej bielizny. Ten nowy cykl płukania został opracowany specjalnie dla osób o skórze delikatnej i wrażliwej, u których nawet minimalne reszki detergentu mogą powodować podrażnienia i alergię. Doradzamy stosowanie tego programu przy praniu odzieży dziecięcej, oraz przy praniu tkanin silnie zabrudzonych, do których używa się zwiększonych ilości detergentu, jak również przy praniu tkanin frotte, które mają skłonność do zatrzymywania detergentów. Ten przycisk nie jest aktywny przy programach WEŁNA.</p>	<p>TASTE EXTRASPÜLEN</p> <p>Dank des neuen elektronischen Systems, ermöglicht das Drücken dieser Taste einen neuen, speziellen Spülgang. Durch den erhöhten Wasserstand und dank der kombinierten Aktion von Trommelumdrehungen mit Zulauf- und Abpump-Phasen läßt sich ein absolut perfektes Spülergebnis erreichen. Diese Funktion wurde besonders für Menschen mit empfindlicher Haut erdacht, bei denen selbst die kleinsten Waschmittelrückstände Allergien oder Reizungen verursachen können. Diese Funktion eignet sich auch hervorragend zum Waschen von Kinderwäsche oder für besonders verschmutzte Wäsche, die mehr Waschmittel braucht, sowie für stark saugfähige Gewebe, wie z.B. Frottee, aus denen sich das Waschmittel sonst nicht so einfach herauspülen läßt. Diese Taste kann nicht für das WOLLPROGRAMM gewählt werden.</p>	<p>E</p>	

<p style="text-align: center;">(NL)</p> <p>U moet de optieknoppen gebruiken voordat u op de START-knop drukt</p>	<p style="text-align: center;">(FR)</p> <p><i>Les options doivent être sélectionnées AVANT d'appuyer sur la touche "MARCHE".</i></p>	<p style="text-align: center;">(IT)</p> <p>I tasti opzione devono essere selezionati prima di premere il tasto AVVIO.</p>
<p>TOETS "SUPER SNELPROGRAMMA" Door het indrukken van deze toets wordt de duur van het wasprogramma gereduceerd tot maximaal 50 minuten afhankelijk van het geselecteerde programma en de temperatuur. De toets voor het super snelprogramma kan worden gebruikt bij katoen en synthetische programma's).</p>	<p>TOUCHE SUPER RAPIDE</p> <p><i>En actionnant cette touche, la durée du cycle de lavage est réduite de 50 minutes, au maximum, en fonction du programme et de la température sélectionnés. Cette touche peut être actionnée pour laver des charges de linge de 1 à 5 kg. (Cette touche est active seulement pour les programmes coton et synthétiques).</i></p>	<p>TASTO SUPER RAPIDO</p> <p>Premendo questo tasto la durata dei programmi di lavaggio di questa lavabiancheria viene ridotta fino ad un massimo di 50 minuti a seconda del programma e della temperatura prescelti. È possibile utilizzare il tasto Super rapido per lavaggi da 1 a 5 kg di biancheria. (Questo tasto è attivo solo nei cicli cotone e sintetici).</p>
<p>TOETS "EXTRA SPOELEN"</p> <p><i>Dankzij het nieuwe elektronische systeem, is een druk op de knop genoeg om het nieuwe spoelprogramma te activeren. Toevoeging van extra water en afgewisselde trommelrotaties tijdens de inspuiting en het afpompen van het water resulteren in een perfect uitgespoelde was. Deze functie is speciaal ontwikkeld voor mensen met een gevoelige huid; bij wie achterblijvende zeepresten kunnen leiden tot huidirritaties. Er wordt geadviseerd deze functie ook te gebruiken bij het wassen van kinderkleding, sterk vervuilde kleding waarvoor veel wasmiddel nodig is of kleding van vezels die als eigenschap hebben makkelijk zeepresten vast te houden. Deze functie is niet te gebruiken in combinatie met het Wolwasprogramma's.</i></p>	<p>TOUCHE SUPER RINÇAGE</p> <p><i>Grâce au nouveau système électronique, qui agit sur le bouton, il est possible de parvenir à un nouveau cycle de rinçage spécial. L'ajout supplémentaire d'eau et la nouvelle action combinée des cycles de rotation de la cuve lors du remplissage et vidage de l'eau, permettent d'avoir un linge parfaitement rincé. Cette fonction est étudiée pour les personnes à peau sensible et délicate, pour qui le moindre résidu de lessive peut causer des irritations ou allergies. Il est recommandé également d'utiliser cette fonction pour le linge d'enfants et dans le cas de lavage de linge très sale, qui nécessite beaucoup de lessive, ou pour laver des articles en éponge qui ont davantage tendance à retenir la lessive. Ce bouton n'est pas disponible pour les programmes Laine.</i></p>	<p>TASTO SUPER RISCIAQUO</p> <p>Grazie al nuovo sistema elettronico, agendo sul tasto, è possibile effettuare un nuovo speciale ciclo di risciacquo. L'aggiunta di molta più acqua e la nuova azione combinata di cicli di rotazione del cesto con carico e scarico d'acqua, permette di ottenere capi perfettamente risciacquati. Questa funzione è stata studiata appositamente per le persone con pelle delicata e sensibile, per le quali anche un minimo residuo di detersivo può causare irritazioni o allergie. Si consiglia di utilizzare questa funzione anche per i capi dei bambini e in caso di lavaggi di tessuti molto sporchi, per i quali si è dovuto impiegare molto detersivo, oppure nel lavaggio di capi di spugna le cui fibre tendono maggiormente a trattenere il detersivo. Questo tasto non è disponibile nei programmi LANA.</p>

PL

PRZYCISK ŁATWE PRASOWANIE

Uruchomienie tej funkcji pozwala zmniejszyć do minimum gniecenie się pranych tkanin przez modyfikację parametrów programu dla wybranego cyklu i typu tkaniny. Szczególnie w przypadku **tkanin mieszanych**

połączone działanie fazy stopniowego schładzania wody, braku obrotów bębna podczas odprowadzania wody i delikatnego wirowania minimalizuje gniecenie się włókien. W przypadku **tkanin delikatnych**, z wyjątkiem wełny, opisane wcześniej etapy wzbogacono o etap pozostawienia wody w bębnie po ostatnim płukaniu, a wyeliminowano etap schładzania wody - pozwoliło to uzyskać najlepsze rezultaty. W programie prania **wełny** przycisk ten wymusza jedynie pozostawienie prania w wodzie po zakończeniu ostatniego płukania, co umożliwia dokładne rozprężenie włókien.

Podczas fazy zatrzymania wody w bębnie kontrolka tego przycisku miga i wskazuje, że pralka jest w fazie przerwy.

Na zakończenie cyklu prania **tkanin delikatnych i wełny** można:

Zwolnić przycisk **ŁATWE PRASOWANIE**, pozwalając zakończyć pranie etapem odprowadzania wody i wirowania.

Aby wykonać program **WYPUSZCZENIE WODY**:

- ustawić pokrętkę programatora na pozycję OFF

- wybrać program **Ł**
WYPUSZCZENIE WODY
 - uruchomić na nowo pralkę wciskając przycisk **START**.

DE

TASTE LEICHTBÜGELN

Diese Funktion reduziert die Knitterbildung durch die individuelle Wahl der Programme und der Wäscheart.

Im Besonderen für Mischgewebe sorgt die Kombination der langsamen Abkühlphase verbunden mit dem Stillstand der Wäsche während des Abpumpens und einem Schonschleudern für die optimale Schonung der Wäsche.

Für die **Feinwäsche**, mit Ausnahme der **Wolle**, sind die Phasen wie bei Mischgewebe beschrieben, mit Ausnahme der Abkühlphase unter Hinzunahme des Wasserstopps nach dem letzten Spülgang. Für die Programme **Woolmark (Wolle)** dient diese Taste ausschließlich als Spülstopp, um die Fasern zu glätten.

In der Spülstopp-Phase blinkt die Leuchtanzeige der Taste, um anzuzeigen, dass das Gerät sich in Pause befindet.

Um die **Feinwäsche** bzw. das **Woll-Programm** zu beenden, können Sie wie folgt vorgehen:

- Drücken Sie die Taste Leichtbügeln zurück, um das Programm mit Abpumpen und Schleudern zu beenden

Wenn Sie nur abpumpen wollen:

- drehen Sie den Programmwahlschalter auf die Position OFF
 - wählen Sie das Programm Abpumpen **Ł**
 - schalten Sie das Gerät durch erneutes Drücken der Taste **START/PAUSE** ein

F



NL

"MAKKELIJK STRIJKEN" -KNOP

Dit programma is bedoeld om het kreuken van uw wasgoed te beperken. U kunt een wasprogramma selecteren dat past bij het te wassen wasgoed, dit is afhankelijk van de weefsels en van de graad van vervuiling.

Bij **gemengde** en **synthetisch** weefsels neemt de watertemperatuur tijdens het wassen geleidelijk af. De trommel stopt met draaien als het water afgepompt wordt en het programma eindigt met centrifugeren met een laag toerental.

Voor **fijne was**, met uitzondering van **wol**, worden dezelfde fases doorlopen als bij gemengde weefsels. Er zijn echter wel twee verschillen: de fase waarbij het water geleidelijk wordt afgekoeld ontbreekt en er wordt een andere fase aan toegevoegd: na de laatste spoeling blijft de kuip vol met water.

Voor **wol** is een speciaal wasprogramma ontworpen. Bij dit programma blijven de weefsels na de laatste spoeling in het water liggen (**het indicatielampje in de knop knippert**).

Voor een volledige wascyclus voor **fijne weefsels en wol** handelt u als volgt:

- Het indrukken en loslaten van de **"Makkelijk Strijken"** - knop resulteert in afpompen en centrifugeren.

Handel als volgt als u niet wilt centrifugeren en alleen het water wilt wegpompen:

- Zet de programmaknop in de **"UIT"**-stand;
 - Draai de programmaknop naar de wegpomp-stand **Ł**;
 - Druk op de **"Start/Pauze"**-knop om de wasmachine in te schakelen.

FR

TOUCHE "REPASSAGE FACILE"

Si vous utilisez cette touche, il vous sera possible de réduire la formations des plis, selon le programme choisi et la nature du tissu lavé.

Tissu mixte et synthétique:
 - le refroidissement de l'eau sera fait graduellement pour éviter les chocs thermiques;
 - la vidange sera faite sans aucune action mécanique du tambour;
 - une phase d'essorage doux, pour assurer la distension maximale des fibres.

Tissu délicat (sauf laine):
 - Votre lave-linge effectuera les actions ci dessus mentionnées, ensuite un "arrêt cuve pleine" après le dernier rinçage.

Laine:
 - Votre lave linge effectuera un "arrêt cuve pleine".

Le indicateur d'option clignote et le linge reste dans l'eau du tambour.

Pour terminer le cycle des tissus **déliçats et de la laine**, les opérations à accomplir sont les suivantes :

1. Relâcher la touche de repassage facile pour terminer le cycle.

2. Sinon, vous pouvez effectuer une simple vidange

- Tourner le sélecteur de programme à la position "OFF";

- Sélectionner le programme "Uniquement vidange" **Ł**;

- Allumer de nouveau la lave-linge en appuyant sur la touche "MARCHE/PAUSE".

IT

TASTO STIRO FACILE

Attivando questa funzione è possibile ridurre al minimo la formazione di pieghe personalizzando ulteriormente il ciclo di lavaggio in base al programma scelto ed al tipo di biancheria da lavare.











In modo particolare per i tessuti **misti e sintetici** l'azione combinata di una fase di raffreddamento graduale dell'acqua, l'assenza di rotazione del cesto durante gli scarichi dell'acqua ed una centrifuga delicata a bassa velocità assicura la massima distensione dei capi.









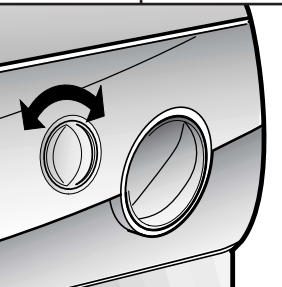





Per i tessuti **delicati**, ad esclusione della **lana**, vengono svolte le fasi già descritte sopra per i tessuti misti ad eccezione del raffreddamento graduale dell'acqua ma con l'aggiunta di una fase di fermo acqua in vasca con stop dopo l'ultimo risciacquo. Nel programma **lana** questo tasto ha la sola funzione di lasciare i capi immersi nell'acqua alla fine dell'ultimo risciacquo al fine di distendere perfettamente le fibre.

Durante la fase di fermo acqua in vasca la spia del tasto lampeggia ad indicare che la macchina è in pausa.

Per terminare il ciclo dei tessuti **delicati e della lana**, le operazioni possono essere:

- rilasciare il tasto per terminare il ciclo.
 Nel caso in cui si voglia effettuare solo lo scarico:
 - portare la manopola programmi prima in posizione di "OFF";
 - selezionare il programma solo scarico **Ł**;
 - riavviare la macchina premendo nuovamente il pulsante "AVVIO/PAUSA".

<p>PL</p> <p>LAMPKI WSKAZUJĄCE KOLEJNE FAZY PRANIA</p> <p> = pranie wstępne</p> <p> = pranie</p> <p> = płukanie</p> <p> = wirowanie.</p>	<p>DE</p> <p>LEUCHTANZEIGEN PROGRAMMPHASE</p> <p> = Vorwäsche</p> <p> = Hauptwäsche</p> <p> = Spülen</p> <p> = Schleudern</p>	<p>L</p>	
<p>LAMPKA KONTROLNA PRZYCISKÓW</p> <p>Lampka kontrolna przycisków zapala się z chwilą wyboru konkretnej opcji</p>	<p>TASTENANZEIGE</p> <p>Die Anzeigen bestätigen die gewählte Funktion.</p>	<p>M</p>	
<p>POKRĘTŁO REGULACJI PRĘDKOŚCI WIROWANIA</p> <p>POKRĘTŁEM MOŻNA OBRACAĆ W OBU KIERUNKACH</p> <p>Celem wirowania jest odprowadzenie jak największej ilości wody z pranej bielizny bez powodowania uszkodzeń pranych tkanin. Obracając pokrętle można obniżyć prędkość wirowania dożądanego poziomu. Można również całkowicie wyłączyć wirowanie ustawiając pokrętle w pozycji .</p> <p>UWAGA PRALKA WYPOSAŻONA JEST W ELEKTRONICZNY UKŁAD KONTROLI PRĘDKOŚCI WIROWANIA ZAPOBIEGAJĄCY NIE RÓWNOMIERNEMU ROZŁOŻENIU SIĘ BIELIZNY W BEBNIĘ. DZIĘKI TEMU ZMNIEJSZA SIĘ GŁOŠNOŚĆ I WIBRACJE PRALKI A W KONSEKWENCJI WYDŁUŻA JEJ ŻYWOTNOŚĆ.</p>	<p>SCHLEUDER-EINSTELLUNG</p> <p>KANN IN BEIDE RICHTUNGEN GEDREHT WERDEN.</p> <p>Der Schleudergang ist sehr wichtig, damit so viel Wasser wie möglich aus den Wäschestücken entfernt wird, ohne jedoch die Gewebe zu beschädigen. Die Schleudergeschwindigkeit der Maschine kann den persönlichen Bedürfnissen angepaßt werden. Durch Einstellen des Bedienungs-knopfes kann die maximale Geschwindigkeit herabgesetzt werden. Es ist sogar möglich, den Schleudergang vollkommen auszuschalten .</p> <p>ANMERKUNG: DAS MODELL IST MIT EINER ELEKTRONISCHEN VORRICHTUNG AUSGESTATTET, DIE VERHINDERT, DAB DER SCHLEUDERGANG MIT FÜLLMENGEN, DEREN GEWICHT UNGLEICHMÄŠIG VERTEILT SIND, STARTET. DIES TRÄGT ZU EINER REDUZIERUNG DER VIBRATIONEN, DER GERÄUSCHENTWICKLUNG UND ZU EINER VERLÄNGERUNG DER LEBENSDAUER DER WASCHMASCHINE BEI.</p>	<p>N</p> 	

<p>NL</p> <p>INDICATIELAMPJES VOOR DE PROGRAMMA FASE</p> <p> = voorwas</p> <p> = was</p> <p> = spoelen</p> <p> = centrifuge</p>	<p>FR</p> <p>VOYANTS DES DIFFÉRENTES PHASES D'UN PROGRAMME</p> <p> = pré lavage</p> <p> = lavage</p> <p> = rinçage</p> <p> = essorage</p>	<p>IT</p> <p>SPIE AVANZAMENTO PROGRAMMA</p> <p> = prelavaggio</p> <p> = lavaggio</p> <p> = risciacquo</p> <p> = centrifuga</p>
<p>INDICATIELAMPJES BIJ DE KNOPPEN</p> <p>De indicatielampjes boven de keuzeknoppen lichten op wanneer speciale functies geselecteerd worden.</p>	<p>LES VOYANTS DES TOUCHES</p> <p>Ces voyants s'allument dès que les touches sont enclenchées.</p>	<p>SPIE TASTI</p> <p>Si accendono quando i rispettivi tasti vengono premuti.</p>
<p>KNOP REGULING CENTRIFUGESNELHEID</p> <p>DRAAIT IN BEIDE RICHTINGEN</p> <p>Het toerental bij het centrifugeren is belangrijk omdat daardoor bepaald wordt hoeveel water uit het wasgoed verwijderd wordt, zonder dit te beschadigen. U kunt op uw machine het toerental zelf instellen naar wens. U kunt ook de centrifugegang helemaal uitschakelen door de stand  te kiezen. Bij programma's voor gevoelige weefsels wordt automatisch met een lager toerental gecentrifugeerd (400 r.p.m.).</p> <p>OPMERKING: DE MACHINE IS UITGEVOERD MET EEN SPECIALE SENSOR DIE SIGNALEERD ALS HET WASGOED NIET GOED VERDEELD IS IN DE TROMMEL. DIT ONBALANSSYSTEEM REDUCEERD GELUID EN TRILLINGEN EN VERLENGD DE LEVENSDUUR VAN DE WASMACHINE.</p>	<p>ESSORAGE VARIABLE</p> <p>ELLE PEUT TOURNER DANS LES DEUX SENS</p> <p>La phase de l'essorage est très importante et votre modèle est doté d'une grande flexibilité pour satisfaire chaque exigence. En agissant sur la manette, il est possible de réduire la vitesse maximale et aussi la vitesse intermédiaire jusqu'à une complète élimination de l'essorage (position ).</p> <p>NOTE: LA MACHINE EST DOTE E D'UN DISPOSITIF ELECTRONIQUE QUI EMPECHE LE DÉPART DE L'ESSORAGE SI LES CHARGES SONT MAL REPARTIES ET LIMITE LES VIBRATIONS ET LE BRUIT DURANT LE LAVAGE.</p>	<p>REGOLATORE DI VELOCITÀ</p> <p>PUÒ RUOTARE NEI DUE SENSI</p> <p>La fase di centrifuga è molto importante per la preparazione ad una buona asciugatura ed il vostro modello è dotato della massima flessibilità per ogni vostra esigenza. Agendo sulla manopola è possibile ridurre la velocità massima fino alla completa eliminazione della centrifuga (posizione .</p> <p>NOTA: IL MODELLO È DOTATO DI UN PARTICOLARE DISPOSITIVO ELETTRONICO CHE IMPEDISCE LA PARTENZA DELLA CENTRIFUGA CON CARICHI PARTICOLARMENTE SBILANCIATI. QUESTO SERVE A MIGLIORARE LE VIBRAZIONI, LA SILENZIOSITÀ E LA DURATA DELLA LAVABIANCHERIA.</p>

PL

POKRĘTŁO PROGRAMÓW Z OFF

MOŻNA NIM OBRACAĆ W OBYDWA STRONY. KIEDY WYBIERA SIĘ PROGRAM, PO KILKU SEKUNDACH KONTROLKA STOP ZACZYNA MIGAĆ. ABY ZGASIĆ KONTROLKĘ STOP NALEŻY PRZEKRĘCIĆ POKRĘTŁO PROGRAMATORA NA POZYCJĘ OFF.

Wcisnąć przycisk „**START/PAUZA**” aby uruchomić cykl prania.

Cykl prania będzie się odbywał z pokrętnem programatora ustawionym na wybranym programie aż do końca prania.

Po zakończeniu cyklu prania wyłączyć pralkę ustawiając pokrętkę programatora na pozycji „OFF”.

UWAGA: POKRĘTŁO PROGRAMATORA MUSI BYĆ USTAWIONE NA POZYCJĘ OFF ZAWSZE PO ZAKOŃCZENIU PRANIA I PRZED WYBOREM NOWEGO PROGRAMU.

DE

PROGRAMMWAHLSCHALTER MIT OFF

KANN IN BEIDE RICHTUNGEN GEDREHT WERDEN EINIGE SEKUNDEN, NACHDEM SIE EIN WASCHPROGRAMM GEWÄHLT HABEN, FÄNGT DIE STOP-ANZEIGE AN ZU BLINKEN. HINWEIS: UM DIE STOP-ANZEIGE AUSZUSCHALTEN, DREHEN SIE DEN PROGRAMMWAHLSCHALTER AUF DIE POSITION AUS.

Drücken Sie die **START-Taste**, um das Programm zu starten.

Während des Waschgangs bleibt der Programmwahlschalter bis zum Ende des Programmes auf dem gewählten Programm stehen.

Am Ende des Waschprogrammes schalten Sie das Gerät ab durch Drehen des Wahlschalters auf die Position OFF

HINWEIS: DREHEN SIE IMMER NACH BEENDIGUNG DES PROGRAMMS, UND BEVOR SIE EIN NEUES PROGRAMM EINSTELLEN, DEN PROGRAMMWAHLSCHALTER AUF DIE POSITION AUS.

P

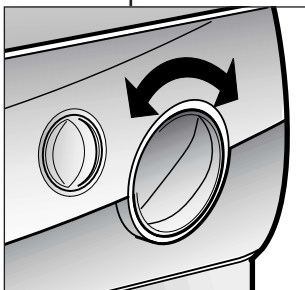

NL

PROGRAMMAKNOP WASSEN MET OFF

ROTATIES IN BEIDE RICHTINGEN. U ZET DE WASMACHINE AAN DOOR MET DE PROGRAMMAKNOP EEN PROGRAMMA TE SELECTEREN. VERVOLGENS GAAT HET STOP-INDICATIELAMPJE KNIPPEREN, EN DIT LAMPJE BLIJFT KNIPPEREN TOT U DE WASMACHINE START OF TOT U DE PROGRAMMAKNOP WEER OP UIT (OFF) ZET.

Druk op de „**Start/Pauze**”-knop om het geselecteerde programma te starten.

Het programma draait met de programmaknop gepositioneerd op het gekozen programma totdat het programma eindigt.

Schakel de machine bij het einde van het programma uit door de knop in de „OFF” positie te draaien.

LET OP: ZET NA AFLOOP VAN EEN WASCYCLUS DE PROGRAMMAKNOP ALTIJD EERST WEER OP UIT (OFF) VOORDAT U EEN VERVOLG-PROGRAMMA OF EEN NIEUW PROGRAMMA INSTELT EN START.

FR

MANETTE DES PROGRAMMES DE LAVAGE AVEC OFF

ELLE PEUT TOURNER DANS LES DEUX SENS. LA MACHINE EST MISE EN MARCHÉ EN SÉLECTIONNANT UN PROGRAMME SUR LE SÉLECTEUR DE PROGRAMME. CE MODE EST INDICÉ PAR LE VOYANT LUMINEUX STOP, QUI CLIGNOTE JUSQU'À CE QUE LA MACHINE SE METTE EN MARCHÉ OU JUSQU'À CE QU'ELLE SOIT REMISE EN POSITION OFF.

Appuyez sur la touche „**MARCHE/PAUSE**” pour commencer le cycle.

Le cycle de lavage se réalisera avec la manette des programmes arrêtée sur le programme sélectionné jusqu'à la fin de celui-ci.

A la fin du lavage, mettez la machine à l'arrêt en tournant la manette programmes sur la position „OFF”

NOTE: LORS DE LA MISE EN MARCHÉ DU CYCLE DE LAVAGE SUIVANT, LE SÉLECTEUR DE PROGRAMME DOIT ÊTRE REMIS EN POSITION OFF AVANT DE SÉLECTIONNER ET DE LANCER LE PROGRAMME SUIVANT.

IT

MANOPOLA PROGRAMMI CON OFF

PUO RUOTARLA NEI DUE SENSI. QUANDO SI SELEZIONA UN PROGRAMMA, DOPO ALCUNI SECONDI, LA SEGNALEZIONE LUMINOSA “STOP” INIZIA A LAMPEGGIARE. N.B. PER SPEGNERE LA SEGNALEZIONE LUMINOSA STOP RUOTARE LA MANOPOLA PROGRAMMI SULLA POSIZIONE OFF.

Premere il tasto „**Avvio/Pausa**” per iniziare il ciclo di lavaggio

Il ciclo di lavaggio avverrà con la manopola programmi ferma sul programma selezionato sino alla fine del lavaggio.

A fine ciclo spegnere la lavabiancheria portando la manopola programmi in posizione „OFF”.

NOTA: LA MANOPOLA PROGRAMMI DEVE ESSERE SEMPRE PORTATA IN POSIZIONE DI OFF ALLA FINE DI UN LAVAGGIO E PRIMA DI SELEZIONARNE UNO NUOVO.

TABELA PROGRAMÓW

PROGRAM dla materiałów	POKRĘTŁO PROGRAMATORA ZE WSKAŹNIKAMI PROGRAMÓW	MAKS. ŁADUNEK kg	TEMP. °C	ŚRODEK PIORĄCY			
				II	☼	I	
Materiały wytrzymałe bawełna, len	Białe	90	5	90°	●	●	
bawełna, len mieszane wytrzymałe	Białe z praniem wstępnym	60 P	5	60°	●	●	●
bawełna mieszane wytrzymałe	Trwałe kolory	60 *	5	60°	●	●	
	Trwałe kolory	40	5	40°	●	●	
	Nietwałe kolory	30	5	30°	●	●	
bawełna	Nietwałe kolory, pranie na zimno	☼	5	-	●	●	
Materiały mieszane i syntetyczne mieszane, wytrzymałe	Trwałe kolory z praniem wstępnym	60 P	2,5	60°	●	●	●
bawełna, materiały mieszane, syntetyczne	Trwałe kolory	60 *	2,5	60°	●	●	
Syntetyczne (nylon, perlon), bawełniane mieszane	Trwałe kolory	50	2,5	50°	●	●	
	Nietwałe kolory	40	2,5	40°	●	●	
mieszane, delikatne syntetyczne	Nietwałe kolory	30	2,5	30°	●	●	
	Nietwałe kolory, pranie na zimno	☼	2,5	-	●	●	
Bardzo delikatne materiały	Tkaniny delikatne	40 *	1,5	40°	●	●	
	Wełna przeznaczona do prania w pralce	30 ☼	1	30°	●	●	
	Wełna przeznaczona do prania w pralce	☼ ☼	1	-	●	●	
	Pranie ręczne	30 ☼	1	30°	●	●	
Programy specjalne	Płukanie	☼	-	-	△	●	
	Szybkie wirowanie	☼	-	-			
	Tylko odprowadzanie wody	☼	-	-			
	PROGRAM "MIX & WASH SYSTEM"	40 M&W	5	40°	●	●	
	Cykl szybki 32'	50 32'	2	50°	●		

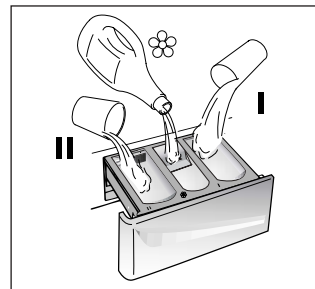

Uwagi:

W przypadku bardzo zabrudzonej bielizny zaleca się załadowanie do pralki maksymalnie 3 kg bielizny.

Można również zmniejszyć szybkość wirowania - zgodnie z sugestiami podanymi na wszywce materiałowej lub w przypadku bardzo delikatnych tkanin całkowicie wyłączyć wirowanie.

* Programy zgodne z normą EN 60456

△ Jeśli tylko niektóre sztuki bielizny wymagają usunięcia plam środkami wybielającymi można wykonać wstępne odplamianie w pralce. Należy włożyć do przedziału "II" w pojemniku na detergenty specjalny zbiorniczek, wlać do niego płyn wybielający i ustawić program „PŁUKANIE” (☼). Po zakończeniu tego programu należy ustawić pokrętkę programatora na pozycji "OFF", dodać pozostałe sztuki bielizny i rozpocząć normalne pranie na wybranym programie.

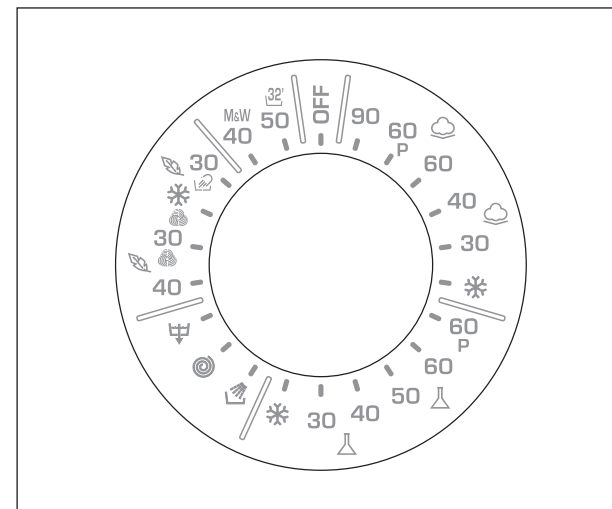

PROGRAMMTABELLE

PROGRAMM FÜR / GEWEBEART	PROGRAMMWAHLSCHALTER EINSTELLEN AUF	MAX BELADUNG kg	TEMP. °C	WASCHMITTEL EINFÜLLEN			
				II	☼	I	
Koch-/Buntwäsche <i>Baumwolle Leinen Jute</i>	Kochwäsche	90	5	90°	●	●	
<i>Baumwolle Leinen strapazierfähige Gewebe</i>	Widerstandsfähige Buntwäsche mit Vorwäsche	60 P	5	60°	●	●	●
<i>Baumwolle Mischgewebe</i>	Widerstandsfähige Buntwäsche	60 **	5	60°	●	●	
	Widerstandsfähige Buntwäsche	40	5	40°	●	●	
	Pflegeleichte Buntwäsche	30	5	30°	●	●	
<i>Baumwolle</i>	Pflegeleichte Buntwäsche Kaltwäsche	☼	5	-	●	●	
Synthetik <i>Strapazierfähige Gewebe</i>	Widerstandsfähige Buntwäsche mit Vorwäsche	60 P	2,5	60°	●	●	●
<i>Mischgewebe aus Baumwolle und Synthetik</i>	Widerstandsfähige Buntwäsche	60 **	2,5	60°	●	●	
<i>Synthetik (Nylon, Perlon) Baumwolle Mischgewebe</i>	Widerstandsfähige Buntwäsche	50	2,5	50°	●	●	
	Pflegeleichte Buntwäsche	40	2,5	40°	●	●	
<i>Empfindliche Mischgewebe und Synthetik Wolle</i>	Pflegeleichte Buntwäsche	30	2,5	30°	●	●	
	Pflegeleichte Buntwäsche Kaltwäsche	☼	2,5	-	●	●	
Feinwäsche <i>Wolle Synthetik (Dralon, Acryl, Trevira)</i>	Feinwäsche	40 **	1,5	40°	●	●	
	Waschmaschineneignete Wolle	30 ☼	1	30°	●	●	
	Waschmaschineneignete Wolle	☼ ☼	1	-	●	●	
	Handwäsche	30 ☼	1	30°	●	●	
Spezial	Spülen	☼	-	-	△	●	
	Intensivschleudern	☼	-	-			
	Abpumpen	☼	-	-			
	„Mix & Wash system“ Programm	40 M&W	5	40°	●	●	
	Schnellprogramm	50 32'	2	50°	●		

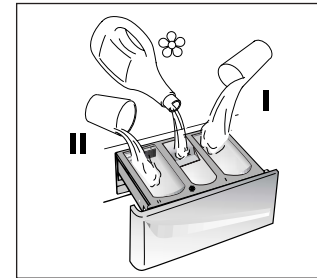

Hinweise:

Es empfiehlt sich, bei stark verschmutzter Wäsche die Füllmenge auf höchstens 3 kg zu reduzieren.

Für empfindliche Textilien kann die Schleuderdrehzahl reduziert werden oder das Schleuderprogramm vollständig abgewählt werden.

** Normprogramm nach CENELEC EN 60456

- △ Wenn nur einige Wäschestücke Verschmutzungen aufweisen, die mit einem flüssigen Bleichmittel behandelt werden müssen, können Sie eine Vorbehandlung mit Bleichmittel in der Waschmaschine vornehmen. Legen Sie in die Waschmittelkammer „II“ den hierfür vorgesehenen Einsatz für Flüssigmittel und füllen Sie das Bleichmittel ein. Stellen Sie das Programm „Spülen“ (☼) ein. Nach der Behandlung mit Bleichmittel stellen Sie den Programmwahlschalter wieder auf OFF, fügen Sie die anderen Wäschestücke in die Trommel hinzu und waschen normal mit dem Waschprogramm Ihrer Wahl.

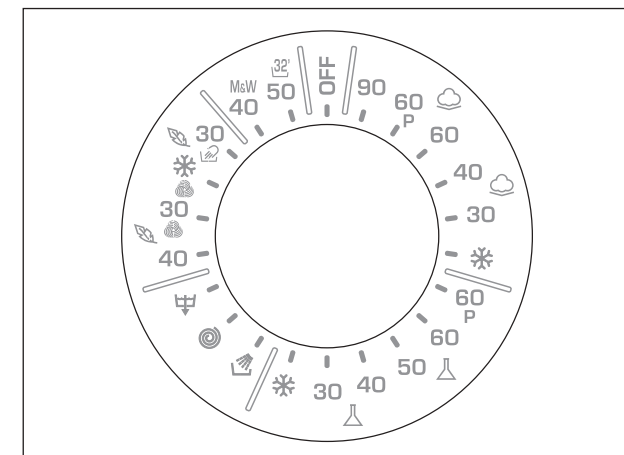

PROGRAMMA VOOR:	PROGRAMMAKNOP OP:	MAXIMALE BELADING kg	TEMPERATUUR KEUZE °C	WASMIDDELBAKJE			
				II	☼	I	
STERKE WEEFSELS <i>Katoen, linnen, jute</i>	WITTE WAS	90	5	90°	●	●	
<i>Katoen, linnen, kleurecht bontgoed gemengde weefsels</i>	WITTE WAS MET VOORWAS	60 P	5	60°	●	●	●
<i>Katoen Gemengde weefsels</i>	BONTE WAS	60 *	5	60°	●	●	
	BONTE WAS	40	5	40°	●	●	
	BONTE WAS KLEURECHT	30	5	30°	●	●	
<i>Katoen</i>	BONTE WAS KLEURECHT KOUD	☼	5	-	●	●	
GEMENGDE/ SYNTHETISCHE WEEFSELS <i>Witgoed, kleurecht bontgoed</i>	BONTE WAS MET VOORWAS	60 P	2,5	60°	●	●	●
<i>Gemengde weefsels van katoen en synthetisch</i>	BONTE WAS	60 *	2,5	60°	●	●	
<i>Synthetisch (nylon), Gemengde weefsels</i>	BONTE WAS	50	2,5	50°	●	●	
	BONTE WAS KLEURECHT	40	2,5	40°	●	●	
<i>Gemengde, fijne, synthetische weefsels</i>	BONTE WAS KLEURECHT	30	2,5	30°	●	●	
	BONTE WAS KLEURECHT KOUD	☼	2,5	-	●	●	
Zeer gevoelige weefsels <i>Wol Synthetische weefsels (dralon, acryl)</i>	DELICAAT	40 *	1,5	40°	●	●	
	WOLWAS	30	1	30°	●	●	
	WOLWAS	☼	1	-	●	●	
	HANDWAS	30	1	30°	●	●	
Speciaal	SPOELEN	☼	-	-	△	●	
	CENTRIFUGEREN	◎	-	-			
	AFPOMPEN	☼	-	-			
	"MIX & WASH SYSTEM" PROGRAMMA	40 M&W	5	40°	●	●	
	SNEL CYCLUS 32'	50 32'	2	50°	●		

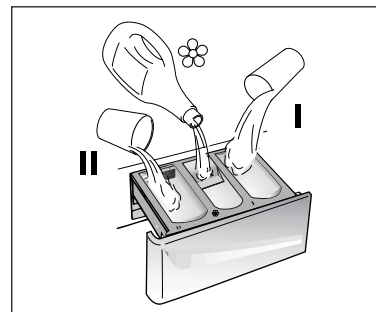

Enkele belangrijke opmerkingen:

Bij sterk vervuild wasgoed wordt een belading van 3 kg aanbevolen.

Voor fijne was en weefsels die een speciale behandeling nodig hebben kan de centrifuge snelheid worden verminderd door het aantal toeren per minuut te verlagen.

* Programma volgens CENELEC EN 60456.

△ Wanneer er slecht een beperkt aantal kledingstukken dusdanig vervuild zijn dat bleken gewenst is, kan er voor deze kledingstukken een voorwas worden gekozen. Doe het bleekmiddel in het bleekbakje van de zeeplade (II) en kies het programma SPOELEN. Wanneer dit is beëindigd, draai de programmaknop op UIT en voeg vervolgens de overige kledingstukken toe waarna de normale was met het gewenste programma gestart kan worden.



TABLEAU DES PROGRAMMES

PROGRAMME POUR:	MANETTE DES PROGRAMMES DE LAVAGE SUR:	CHARGE MAXI kg	TEMP. °C	CHARGE DE LESSIVE			
				II	☼	I	
Tissus résistants Coton, lin, chanvre	Blanc	90	5	90°	●	●	
Coton, mixtes résistants	Couleurs résistantes avec pré-lavage	60 P	5	60°	●	●	●
Coton, mixte	Couleurs résistantes	60 **	5	60°	●	●	
	Couleurs résistantes	40	5	40°	●	●	
	Couleurs délicates	30	5	30°	●	●	
Coton	Couleurs délicates Lavage à froide	☼	5	-	●	●	
Tissus mixtes et synthétiques Mixtes résistants	Couleurs résistantes avec pré-lavage	60 P	2,5	60°	●	●	●
Mixtes, cotons, Synthétiques	Couleurs résistantes	60 **	2,5	60°	●	●	
Synthétiques (Nylon, mixtes de coton)	Couleurs résistantes	50	2,5	50°	●	●	
	Couleurs délicates	40	2,5	40°	●	●	
Mixtes, Synthétiques délicats	Couleurs délicates	30	2,5	30°	●	●	
	Couleurs délicates Lavage a froide	☼	2,5	-	●	●	
Tissus très délicats	Délicat	40 **	1,5	40°	●	●	
Laine Synthétiques acryliques	Laine "lavable en machine"	30 ☼	1	30°	●	●	
	Laine "lavable en machine"	☼ ☼	1	-	●	●	
	Lavage main	30 ☼	1	30°	●	●	
Speciaux	Rinçage	☼	-	-	△	●	
	Essorage fort	☼	-	-			
	Uniquement vidange	☼	-	-			
	Programme "Mix & Wash System"	40 MeW	5	40°	●	●	
	Cycle rapide 32'	50 32'	2	50°	●		

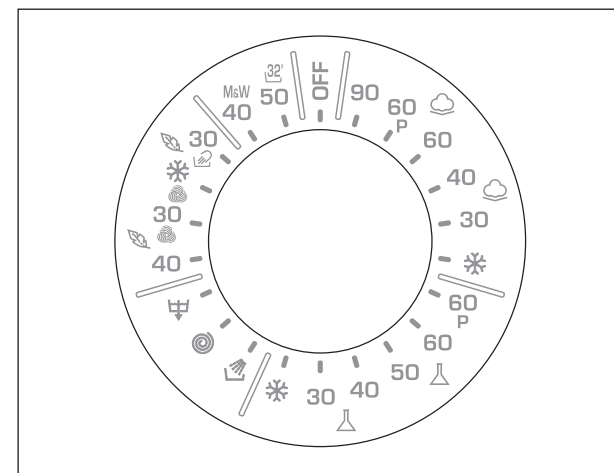
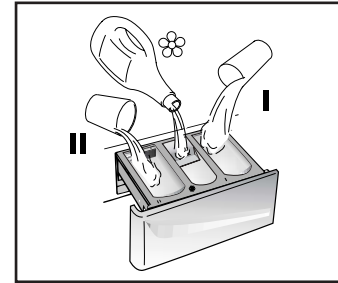

Notes importantes

Si les sous-vêtements sont très sales, réduire le chargement à 3 kg maxi.

** Programmes en accord CENELEC EN 60456.

Pour chaque programme vous avez la possibilité de sélectionner la vitesse d'essorage selon les conseils du fabricant du tissu. Si l'étiquette du textile ne présente pas d'indication, vous pouvez essorer à la vitesse maximale.

△ Quand certaines pièces ont des taches qui doivent être traitées par un produit blanchissant liquide, vous pouvez les détacher dans la machine. Introduire dans la section "II" du tiroir à lessive le bac pour les produits liquide, le remplir avec le produit blanchissant liquide et sélectionner le programme "RINÇAGE" (☼). Après ce traitement, tourner la manette des programmes sur la position "OFF", ajouter à ces pièces le reste du linge et effectuer un lavage normal, selon le programme choisi.



TABELLA PROGRAMMI

PROGRAMMA PER:	SELEZIONE PUNTATORE MANOPOLA PROGRAMMI SU:	CARICO MAX kg	TEMP. °C	CARICO DETERSIVO			
				II	☼	I	
Tessuti resistenti <i>Cotone, lino, canapa</i>	Bianchi	90	5	90°	●	●	
<i>Cotone, misti resistenti</i>	Colorati resistenti con prelavaggio	60 P	5	60°	●	●	●
<i>Cotone, misti</i>	Colorati resistenti	60 **	5	60°	●	●	
	Colorati resistenti	40	5	40°	●	●	
	Colorati delicati	30	5	30°	●	●	
<i>Cotone</i>	Colorati delicati Lavaggio a freddo	☼	5	-	●	●	
Tessuti misti e sintetici <i>Misti resistenti</i>	Colorati resistenti con prelavaggio	60 P	2,5	60°	●	●	●
<i>Misti, cotone, sintetici</i>	Colorati resistenti	60 **	2,5	60°	●	●	
<i>Sintetici (Nylon Perlon) misti di cotone</i>	Colorati resistenti	50	2,5	50°	●	●	
	Colorati delicati	40	2,5	40°	●	●	
<i>Misti, sintetici delicati</i>	Colorati delicati	30	2,5	30°	●	●	
	Colorati delicati Lavaggio a freddo	☼	2,5	-	●	●	
Tessuti delicati <i>Biancheria in lana Sintetici (Dralon, Acrylico, Trevira)</i>	Delicati	40 **	1,5	40°	●	●	
	Lana "lavabile in lavatrice"	30	1	30°	●	●	
	Lana "lavabile in lavatrice"	☼	1	-	●	●	
	Lavaggio a mano	30	1	30°	●	●	
Speciali	Risciacquo	☼	-	-	△	●	
	Centrifuga energetica	◎	-	-			
	Solo scarico	☼	-	-			
	Programma di lavaggio "Mix & Wash"	40 M&W	5	40°	●	●	
	Ciclo rapido 32'	50 32'	2	50°	●		

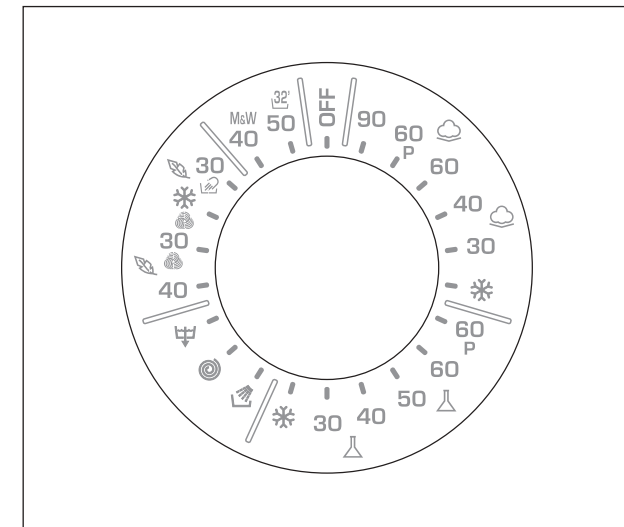
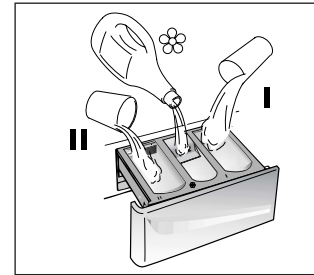

Note da considerare

In caso di biancheria con elevato grado di sporco é consigliata la riduzione del carico a non più di 3 kg.

** Programma di prova secondo CENELEC EN 60456.

In tutti i programmi è possibile regolare la velocità della centrifuga secondo il consiglio del fabbricante del tessuto.

Se l'etichetta non riporta alcuna indicazione è possibile centrifugare alla massima velocità prevista dal programma.

△ Quando solo alcuni capi presentano macchie che richiedono un trattamento con prodotti candeggianti liquidi, si può procedere ad una smacchiatura preliminare in lavatrice.

Introdurre nello scomparto "II" del cassetto detersivo l'apposita vaschetta in dotazione nella quale versare il candeggiante ed impostare il programma "RISCIACQUI" (☼).

Finito questo trattamento, riportare la manopola programmi in posizione "OFF", aggiungere ai capi candeggiati il resto della biancheria e procedere al bucato normale con il programma più adatto.

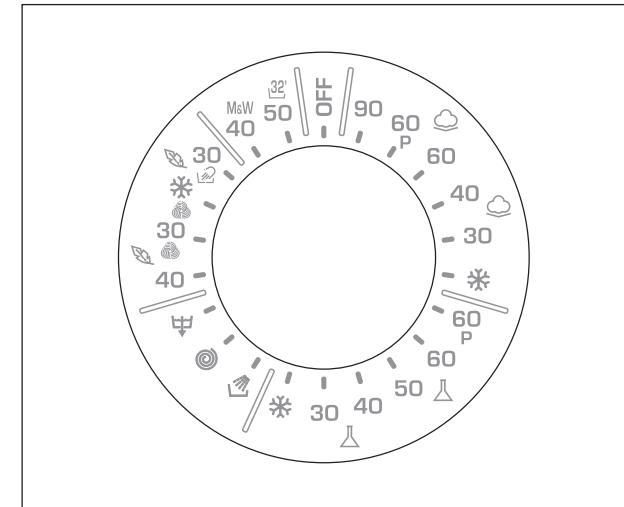

ROZDZIAŁ 8

WYBÓR PROGRAMU

Pralka posiada 4 różne grupy programów stosowane w zależności od rodzaju materiału i jego stopnia zabrudzenia. Programy te różnią się rodzajem prania, temperaturą i długością cyklu prania (patrz tabela programów prania).

1 MATERIAŁY WYTRZYMAŁE

Programy zostały opracowane w celu maksymalnego rozwinięcia fazy prania i płukania, przerywanych fazami wirowania, co zapewni doskonałe efekty. Końcowe wirowanie zapewni skuteczne usunięcie wody.

2 MATERIAŁY Z WŁÓKIEN MIESZANYCH I SYNTETYCZNYCH

Doskonałe efekty prania zapewni zoptymalizowany rytm obrotów bębna oraz płukanie w dużej ilości wody. Delikatne odwirowanie zmniejsza ryzyko pogniczenia pranych tkanin.

3 MATERIAŁY WYJĄTKOWO DELIKATNE

Jest to nowy rodzaj prania, który łączy w sobie na przemian pranie i namaczanie, i jest szczególnie zalecany w przypadku bardzo delikatnych materiałów, takich jak wyroby wełniane dopuszczone do prania mechanicznego. Aby zapewnić najlepsze wyniki pranie i płukanie odbywa się w dużej ilości wody.

PRANIE RĘCZNE

Pralka ma również cykl prania delikatnego, zwanego –pranie ręczne dla bielizny przeznaczonej wyłącznie do prania ręcznego. Program ma temperaturę maksymalnie do 30°C i zakończony jest 3 płukaniem i delikatnym wirowaniem.

KAPITEL 8

PROGRAMM/ TEMPERATURWAHL

Um unterschiedliche Textilien und Verschmutzungsgrade optimal behandeln zu können, bietet Ihnen diese Waschmaschine 4 Programmtypen für unterschiedliche Gewebearten, Temperaturen und Programmdauer (siehe Programmtabelle) an.

1. UNEMPFINDLICHE STOFFE

Die Programme bieten eine maximale Reinigung und jeweils von Schleuderphasen unterbrochene Spülgänge, die die optimale Spülung der Wäsche garantieren. Der abschließende Schleudergang sichert die bestmögliche Trocknung.

2. MISCHGEWEBE UND KUNSTFASERN

Das Waschen und Spülen dieser Gewebearten ist durch die optimale Drehzahl der Trommel und durch das perfekt abgestimmte Wasserniveau besonders wirksam. Das Schonschleudern verhindert außerdem die Bildung von Falten in der Wäsche.

3. HOCHEMPFINDLICHE STOFFE

Dieses neue Waschkonzept mit abwechselnden Wasch- und Einweichphasen ist besonders geeignet für die Wäsche feinsten Textilien, wie z.B. reiner Wolle. Wasch- und Spülgänge werden mit hohem Wasserstand durchgeführt, um eine schonende Behandlung und beste Ergebnisse zu sichern.

SPEZIALPROGRAMM "HANDWÄSCHE"

Das Gerät verfügt auch über ein besonders sanftes Waschprogramm, das Handwäsche-Programm. Es handelt sich um einen kompletten Waschzyklus für Wäschestücke, die nur mit der Hand gewaschen werden können. Das Programm erreicht eine Höchsttemperatur von 30°C und endet mit 3 Spülgängen und einem Schonschleudergang.



HOOFDSTUK 8

KIEZEN VAN HET PROGRAMMA

Voor de verschillende soorten weefsels en afhankelijk van de graad van vervuiling van het wasgoed heeft de wasautomaat 4 verschillende hoofdgroepen: (zie het overzicht van de wasprogramma's).

1. Sterke weefsels

Deze programma's zijn bestemd om grondig te wassen. De verschillende spoelgangen, die tussendoor gecentrifugeerd worden, zorgen dat er perfect gespoeld wordt. Bij de laatste centrifugegang wordt het water optimaal verwijderd.

2. Gemengde en synthetische weefsels

Dankzij een speciale trommelbeweging en het hogere waterniveau wordt er tijdens de hoofdwas en de spoeling de beste resultaten behaald. Er wordt met een laag toerental gecentrifugeerd om kreukten te voorkomen.

3. Bijzonder gevoelige weefsels

Dit is een nieuw wasprogramma waarbij om beurten wordt gewassen en geweekt en is in het bijzonder geschikt voor zeer gevoelige weefsels zoals zuiver scheerwol. Het wassen en spoelen worden uitgevoerd met een hoog waterniveau om tot het beste resultaat te komen.

SPECIAAL "HANDWAS"

Deze wasmachine heeft ook een handwascyclus. Het programma geeft de mogelijkheid om een complete wascyclus voor speciale kledingstukken als "Handwas" te behandelen. Het programma heeft een temperatuur van 30°C en sluit af met 3 keer spoelen en langzaam centrifugeren.

CHAPITRE 8

SELECTION

L'appareil dispose de 4 groupes de programmes différents pour laver tous types de tissus et selon différents degrés de salissure en attribuant au type de lavage, la température et la durée (voir tableau des programmes de lavage).

1. TISSUS RÉSISTANTS

Ces programmes sont destinés à accomplir des lavages et des rinçages avec le maximum d'efficacité. Ils sont entrecoupés de cycles d'essorage qui offrent des résultats parfaits sur le rinçage. L'essorage final retire le maximum d'eau contenue dans les tissus.

2. TISSUS MIXTES ET SYNTHÉTIQUES

La combinaison d'un système de lavage efficace, une rotation optimum du tambour et l'autogestion du niveau d'eau assurent des résultats de lavage excellents, pendant qu'un rinçage délicat évite les faux plis.

3. TISSUS TRÈS DÉLICATS

Il s'agit d'un nouveau concept de lavage qui alterne des moments de brassage et de trempage du linge; ce processus est particulièrement indiqué pour le lavage de tissus extrêmement délicats comme la Pure Laine Vierge. Le lavage et le rinçage sont effectués à pleine eau afin d'obtenir les meilleures prestations.

LAVAGE A LA MAIN

Cette machine à laver est également équipée d'un programme de Lavage à la main. Ce programme vous permet d'effectuer un cycle de lavage complet pour les vêtements qui exigent d'être lavés à la main. Le programme a une température de 30°C et se termine par 3 rinçages et un essorage rapide.

CAPITOLO 8

SELEZIONE PROGRAMMI

Per trattare i vari tipi di tessuto e le varie gradazioni di sporco, la lavatrice ha 4 fasce di programmi diversi per tipo di tessuto, temperatura e durata (vedere tabella programmi di lavaggio).

1. TESSUTI RESISTENTI

I programmi sono realizzati per sviluppare il massimo grado di lavaggio e i risciacqui, intervallati da fasi di centrifuga, assicurano un perfetto risciacquo. La centrifuga finale alla massima velocità assicura un'ottima strizzatura.

2. TESSUTI MISTI E SINTETICI

Il lavaggio ed il risciacquo sono ottimizzati nei ritmi di rotazione del cesto e nei livelli di acqua. La centrifuga ad azione delicata, assicura una ridotta formazione di pieghe sui tessuti.

3. TESSUTI DELICATISSIMI

E' un nuovo concetto di lavaggio in quanto alterna momenti di lavoro a momenti di pausa, particolarmente indicato per il lavaggio di tessuti molto delicati come la lana. Il lavaggio ed i risciacqui sono eseguiti con alto livello di acqua per assicurare le migliori prestazioni.

PROGRAMMA SPECIALE "LAVAGGIO A MANO"

La macchina presenta anche un ciclo di lavaggio delicato chiamato Lavaggio a mano. Il programma consente un ciclo di lavaggio completo per i capi da lavare esclusivamente a mano. Il programma raggiunge una temperatura massima di 30°C e termina con 3 risciacqui e una centrifuga delicata.

PL

4. PROGRAMY SPECJALNE

**PROGRAM SPECJALNY
„PŁUKANIA”**

Program ten wykonuje 3 płukania bielizny z pośrednimi odwirowaniami. Można w ten sposób płukać wszelkie typy tkanin, także odzież wypraną uprzednio ręcznie. Program ten może też być używany do ODPLAMIANIA. (patrz tabela programów.)

**PROGRAM SPECJALNY
„SILNE WIROWANIE”**

Program ten wykonuje wirowanie o maksymalnej prędkości.

TYLKO WYPUSZCZENIE WODY

Program ten przeznaczony jest tylko do wypuszczenia wody.

DE

4. SPEZIALPROGRAMM

**SPEZIALPROGRAMM
„SPÜLEN”**

Das Programm Spülen führt drei Spülgänge aus mit letztem Schleudergang. Geeignet zum Spülen jedweder Gewebeart, z.B. nach dem Waschen per Hand.

Dieses Programm kann auch als BLEICHPROGRAMM benutzt werden (s.Programmtabelle).

**SPEZIALPROGRAMM
„EXTRASCHLEUDERN”**

Dieses Spezialprogramm führt einen Intensivschleudergang.

ABPUMPEN

Das Programm pumpt das Wasser nur ab.



NL

4. Speciaal

**SPECIAAL
„SPOELPROGRAMMA”**

Dit programma spoelt drie keer met tussendoor centrifugeren. Dit programma kan worden gebruikt voor het spoelen van ieder type wasgoed. Bijv. na de handwas.

Dit programma kan ook worden gebruikt als een bleek programma (zie programmatabel).

**SPECIAAL „SNEL
CENTRIFUGE” PROGRAMMA**

Het programma "snelle centrifuge" centrifugeert op het maximale toerental.

ALLEEN AFBOMPEN

Het programma pompt alleen water af.

FR

4. SPECIAUX

**PROGRAMME SPÉCIAL
„RINÇAGE”**

Ce programme effectue trois rinçages et un essorage intermédiaire. Il peut être utilisé pour rincer tous types de tissus, par exemple après un lavage à la main.

Ce programme peut être en outre utilisé comme cycle de BLANCHISSAGE (voir le tableau des programmes).

**PROGRAMME SPÉCIAL
„ESSORAGE ENERGIQUE”**

Ce programme effectue un essorage à la vitesse maximale.

UNIQUEMENT VIDANGE

Ce programme vous permet d'effectuer la vidange de l'eau.

IT

4. SPECIALI

**PROGRAMMA SPECIALE
„RISCIACQUI”**

Questo programma effettua 3 risciacqui della biancheria con centrifuga intermedia. E' utilizzabile per risciacquare qualsiasi tipo di tessuto, ad esempio dopo un lavaggio effettuato a mano.

Questo programma può essere inoltre utilizzato come ciclo di CANDEGGIO.

**PROGRAMMA SPECIALE
„CENTRIFUGA FORTE”**

Questo programma effettua una centrifuga alla massima velocità.

SOLO SCARICO

Questo programma effettua lo scarico dell'acqua.

PL

PROGRAM „MIX AND WASH SYSTEM”

Jest to wyłączny patent **CANDY** i ma 2 wielkie zalety dla użytkownika:

- można prać razem różne typy tkanin (np. bawełnę + tkaniny syntetyczne itp.) **NIE FARBUJĄCE**.
- pranie w tym programie daje znaczne oszczędności energii elektrycznej.

Program „**Mix and Wash**” ma temperaturę 40°C, i naprzemienne fazy obrotów bębna: dynamiczne (szybkie obroty bębna) i statyczne (namoczona bielizna jest w fazie spoczynku). Z tego powodu czas trwania tego cyklu jest wydłużony prawie do 3 godzin. Zużycie energii dla całego cyklu wynosi tylko 850W/h.

UWAGA:

- pierwsze pranie tkanin kolorowych należy wykonać oddzielnie nie mieszając kolorów.
- W żadnym wypadku **nie należy prać razem tkanin kolorowych farbujących**.

PROGRAM SZYBKI 32 MINUTY

Program szybki 32 minuty pozwala na wykonanie w ciągu około 30 minut pełnego cyklu prania dla 2 kg. bielizny w temperaturze 50°C.

Gdy wybieramy program „Szybki” wsypujemy tylko 20% normalnej ilości proszku.

DE

„MIX & WASH SYSTEM” PROGRAMM

Es handelt sich um ein exklusives, von **Candy** patentiertes Spezialprogramm, das für Sie einen doppelten Vorteil bedeutet:

- Sie können **NICHT AUSFÄRBENDE** Wäschestücke aus unterschiedlichen Geweben zusammen waschen (z.B. Baumwolle und Kunstfasern, usw.)
- Gleichzeitig erreichen Sie mit diesem Programm eine außerordentliche Energieersparnis

Das Waschprogramm „**Mix & Wash**” wäscht mit einer Temperatur von nur 40°C, wobei sich dynamische Phasen (in denen sich die Trommel dreht) mit Ruhepausen (in denen die Wäsche in der Waschlafte liegen bleibt) abwechseln. Aus diesem Grund ist die Programmdauer mit fast 3 Stunden zwar länger, aber der Energieverbrauch für das gesamte Waschprogramm beträgt nur 0,85 KW/h.

Wichtiger Hinweis:

- Buntwäsche, die zum ersten Mal gewaschen wird, sollte separat gewaschen werden.
- Mischen Sie **niemals ausfärbende Wäschestücke** mit anderer Wäsche.

SCHNELLPROGRAMM 32 MINUTEN

Das Schnellprogramm 32 Minuten ermöglicht es, in ca. 30 Minuten einen kompletten Waschzyklus für maximal 2 kg. Wäsche bei 50°C durchzuführen. Bei Wahl der „Schnellprogramm 32 Minuten” empfehlen wir, nur 20% der auf der Waschmittelverpackung angegebenen Menge zu verwenden.

M&W

32'

NL

„MIX & WASH SIJSTEEM” PROGRAMMA

Dit is een exclusief Candy programma en heeft 2 grote voordelen voor de consument.

- de mogelijkheid om meerdere stoffen tegelijk te wassen (bijv. katoen + synthetisch enz...)
- aanzienlijke energie besparing.

Het mix&Wash programma wast op 40°C . Het energie verbruik van dit programma is slechts 850 W/h.

Belangrijk:

- Nieuw wasgoed de 1e keer apart wassen.
- Was nooit niet kleur echte wasgoed samen.

„32 MINUTEN” RAPID

Het 32 minuten Rapid programma geeft de mogelijkheid een complete wascyclus uit te voeren in ongeveer 30 minuten met een maximum laadgewicht van 2 kg en 50°C. Wanneer u het „32 minuten programma” kiest, wordt u aangeraden om slechts 20% van de aanbevolen hoeveelheid zeep te gebruiken.

FR

PROGRAMME „MIX & WASH SYSTEM”

Il s'agit d'un brevet exclusif **Candy** et il comporte 2 grands avantages pour l'utilisateur:

- pouvoir laver différents tissus ensemble (exemple: coton + synthétique etc...)
QUI NE DÉTEINT PAS;
- effectuer le lavage avec une économie d'énergie considérable.

Le programme de lavage „**Mix & Wash**” a une température de 40°C et alterne phases dynamiques (le panier qui tourne) aux phases statiques (linge en trempage en phase de repos). Pour ce motif il a une durée plus élevée, en atteignant presque les 3 heures. La consommation d'énergie électrique pour le cycle entier est de seulement 850 W/h.

Important:

- le premier lavage de nouveau linge colorées, doit être effectué séparément;
- dans chaque cas, **ne jamais mélanger du linge coloré QUI DÉTEINT.**

PROGRAMME „RAPIDE 32 MINUTES”

Ce programme permet d'effectuer un cycle de lavage complet en 30 minutes environ pour des charges de linge jusqu'à 2 kg et à une température de 50°C. Quand vous sélectionnez le programme „Rapide 32 minutes”, nous vous recommandons d'utiliser seulement 20% de la quantité indiquée sur la boîte de produit.

IT

PROGRAMMA „MIX & WASH”

Si tratta di un brevetto esclusivo **Candy** e offre 2 grandi vantaggi:

- poter lavare insieme capi di diversi tessuti (es. cotone + sintetico ecc...) **NON STINGENTI;**
- effettuare il lavaggio con un notevolissimo risparmio di energia.

Il programma di lavaggio „**Mix & Wash**” ha una temperatura di 40°C ed alterna fasi dinamiche (il cesto che gira) a fasi statiche (capi in ammollo in fase di riposo). Per questo motivo ha una durata più elevata, raggiungendo quasi le 3 ore. Il consumo di energia elettrica per l'intero ciclo a pieno carico è di soli 850 W/h.

Avvertenze:

- il primo lavaggio di capi colorati nuovi deve essere effettuato separatamente.
- in ogni caso, **non mischiare mai capi colorati stingenti.**

PROGRAMMA RAPIDO „32 MINUTI”

Il programma rapido 32 minuti permette di effettuare in 30 minuti circa un ciclo completo di lavaggio per un massimo di 2 kg di biancheria ad una temperatura di 50°C. Quando selezionate il „programma rapido 32 minuti” utilizzate solo il 20% della quantità di detersivo riportata sulla confezione.

ROZDZIAŁ 9

SZUFLADA NA
PROSZEK

Szuflada na proszek jest podzielona na 3 przegródki:

- Przegródka "I" jest przeznaczona na środek do prania wstępного.
- Przegródka "☼" jest przeznaczona na specjalne dodatki do prania; środki zmiękczające wodę, zapachowe, krochmal, wybielacze.
- Przegródka "II" jest przeznaczona na proszek do prania zasadniczego.

Używając środków płynnych można skorzystać ze specjalnego pojemniczka dołączanego do pralki, który można włożyć do szuflady (patrz rysunek).

Ten zbiorniczek należy włożyć do przedziału „II” pojemnika na detergenty także wtedy gdy chce się użyć programu „PŁUKANIA” jako cyklu ODPLAMIANIA.

UWAGA:
PAMIĘTAJ, ŻE NIEKTÓRE ŚRODKI PIORĄCE SĄ TRUDNE DO USUNIĘCIA; W TAKIM PRZYPADKU ZALECA SIĘ UŻYĆ POJEMNICZKA ZE ŚRODKIEM PIORĄCYM WKŁADANEGO BEZPOŚREDNIO DO BĘBNA PRALKI.

UWAGA:
PRZEGRÓDKA "☼" PRZEZNACZONA JEST WYŁĄCZNIE NA SPECJALNE DODATKI. PRALKA AUTOMATYCZNIE POBIERA ŚRODKI DODATKOWE PODCZAS OSTATNIEGO PŁUKANIA WE WSZYSTKICH CYKLACH.

KAPITEL 9

WASCHMITTEL-
BEHÄLTER

Der Waschmittelbehälter ist in 3 Fächer unterteilt:

- Das Fach mit "I" ist für die Vorwäsche.
- Das Fach "☼", ist für spezielle Zusätze wie Weichspüler, Duftstoffe, Stärke usw.
- Das Fach mit "II" ist für das Hauptwaschmittel.

Für Flüssigwaschmittel benutzen Sie bitte den beiliegenden Einsatz, der wie abgebildet in die Waschmittelkammer "II" der Waschmittelschublade einzusetzen ist.

Der Einsatz für Flüssigmittel ist ebenfalls in die Waschmittelkammer "II" einzusetzen, wenn Sie das Programm "SPÜLEN" als BLEICHPROGRAMM nutzen wollen.

ACHTUNG:
BEKANNTLICH LASSEN SICH EINIGE WASCHMITTEL SCHWER EINSPÜLEN, IN SOLCHEN FÄLLEN BENUTZEN SIE BITTE DIE SPEZIELLEN BEHÄLTER FÜR DIE VERWENDUNG DIREKT IN DER TROMMEL.

ACHTUNG:
IN DAS FACH "☼" NUR FLÜSSIGE MITTEL EINFÜLLEN. DAS GERÄT SPÜLT DIE ZUSATZMITTEL AUTOMATISCH WÄHREND DES LETZTEN SPÜLGANGS IN ALLEN WASCHPROGRAMMEN EIN.

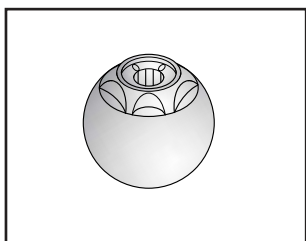
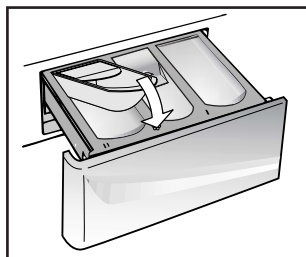
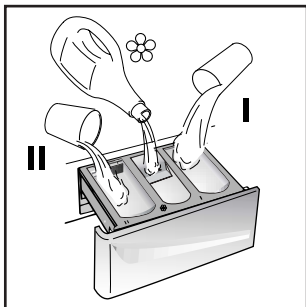

HOOFDSTUK 9

WASMIDDELBAKJE

De wasmiddelbakje bestaat uit 3 afzonderlijke vakjes:

- het vakje met een "I" is voor de zeep die voor de Voorwas of de Shelle Was wordt gebruikt.
- Het vakje "☼" is voor speciale toevoegingen, verzachters, geurmiddelen, stijfjel, bleekwater, enz.
- het vakje met een "II" is voor de zeep die voor de hoofdwas wordt gebruikt.

Vloeibaar wasmiddel kunt u gieten in het het wasmiddelenbakje met het teken "II".

Dit zorgt ervoor dat het vloeibare wasmiddel op het juiste tijdstip tijdens de wascyclus aan de was wordt toegevoegd.

Dit speciale bakje doet u in de zeep lade met het teken "II" dit bakje gebruikt u ook bij het spoel- en bleek programma.

BELANGRIJK:
U DIENT ER REKENING MEE TE HOUDEN DAT SOMMIGE WASMIDDELEN MOEILIK TE VERWIJDEREN ZIJN. IN DAT GEVAL RADEN WIJ U AAN OM EEN WASBOLLETJE IN DE TROMMEL TE GEBRUIKEN.

BELANGRIJK:
HET VAKJE "☼" IS ALLEEN BESTEMD VOOR VLOEIBARE STOFFEN. DE MACHINE IS GEPROGRAMMEERD OM AUTOMATISCH DE EXTRA MIDDELEN TIJDENS DE LAATSTE SPOELING VAN ALLE WASPROGRAMMA'S TE GEBRUIKEN.

CHAPITRE 9

TIROIR A LESSIVE

Le tiroir à lessive est divisé en 3 petits bacs:

- le bac marquée du symbole "I" sert pour la lessive destinée au pré-lavage;
- le bac marquée du symbole "☼" sert pour des additifs spéciaux: adoucisseurs, parfums, amidon, produits pour l'azurage, etc;
- le bac marquée du symbole "II" sert pour la lessive destinée au lavage.

Si vous souhaitez utiliser une lessive liquide, un récipient spécial peut être inséré dans la section "II" du tiroir à lessive. Grâce à ce système, la lessive s'écoulera dans le tambour seulement au bon moment.

Ce bac doit être introduit dans la section "II" du tiroir à lessive, également lorsque l'on désire utiliser le programme "RINÇAGE" comme cycle de BLANCHISSAGE.

ATTENTION :
NOUS RAPPELONS QUE CERTAINS PRODUITS ONT DES DIFFICULTÉS À ÊTRE ÉVACUÉS; DANS CE CAS NOUS VOUS CONSEILLONS D'UTILISER LE DOSEUR QUI VA DIRECTEMENT DANS LE TAMBOUR.

ATTENTION :
DANS LE BAC MARQUÉE DU SYMBOLE "☼" N'INTRODUIRE QUE DES PRODUITS LIQUIDES. LA MACHINE EST PROGRAMMÉE DE MANIÈRE À AUTOMATIQUÉMENT ABSORBER LES PRODUITS COMPLÉMENTAIRES PENDANT LE DERNIER RINÇAGE DE TOUS LES CYCLES DE LAVAGE.

CAPITOLO 9

CASSETTO DETERATIVO

Il cassetto detersivo è suddiviso in 3 vaschette:

- la vaschetta contrassegnata con "I" serve per il detersivo del prelavaggio;
- la vaschetta contrassegnata con "☼", serve per additivi speciali, ammorbidenti, profumi inamidanti, azzurranti, ecc.
- la vaschetta contrassegnata con "II" serve per il detersivo di lavaggio.

Se si desidera adoperare detersivi liquidi, va introdotta l'apposita vaschetta in dotazione nello scomparto contrassegnato con "II" del cassetto detersivo. Questo assicura che il sapone liquido vada nel cesto solo al momento in cui è necessario.

Se si desidera Candeggiare occorre utilizzare il programma **Risciacqui** ed inserire la sopracitata vaschetta sempre nello scomparto "II".

ATTENZIONE: SI RICORDI CHE ALCUNI DETERSIVI SONO DI DIFFICILE ASPORTAZIONE. IN QUESTO CASO LE CONSIGLIAMO L'USO DI UN APPOSITO CONTENITORE DA PORRE NEL CESTELLO.

ATTENZIONE: NELLA VASCHETTA CONTRASSEGNA TA CON "☼" METTERE SOLO PRODOTTI LIQUIDI. LA MACCHINA È PREDISPOSTA AL PRELIEVO AUTOMATICO DEGLI ADDITIVI DURANTE L'ULTIMO RISCIAQUO IN TUTTI I CICLI DI LAVAGGIO.

ROZDZIAŁ 10

PRODUKT**WAŻNE:**

Ciężkich pledów, narzut na tożka lub innych ciężkich wyrobów nie należy odwirowywać.

Odzież lub inne wyroby z wełny można prać w pralce, jeśli na metce umieszczony jest odpowiedni symbol "Pure new wool" i informacja "nie filcuje się" lub "można prać w pralce"

UWAGA:

Przy sortowaniu odzieży przed praniem należy dopilnować, aby:

- nie wrzucać do pralki razem z odzieżą metalowych przedmiotów (np. broszek, agrałek, spinek, monet itp.);
- powłoczki na poduszki zapięte byty na guziki, zapięte również zamki błyskawiczne i haftki, natomiast luźne paski i długie tasiemki przy sukniach zawiązane byty w węzłki;
- zając pozostałe ewentualnie żabki do firanek;
- zapoznać się z treścią wszytych w odzież metek;
- uporczywe plamy usunąć przed praniem specjalną pastą lub środkiem do plam.

KAPITEL 10

DAS PRODUKT**ACHTUNG:**

Wenn Sie Kleinere Läufer, Tagesdecken oder ähnliche, schwere Textilien waschen, sollten Sie auf das Schleudern verzichten.

Das Symbol "reine Wolle" kennzeichnet Kleidung und Textilien aus Wolle, die für die Maschinenwäsche geeignet sind. Darüber hinaus sollten solche Textilien den Hinweis "nicht filzend" oder "waschmaschinenecht" tragen.

ACHTUNG:

Achten Sie beim Sortieren der Wäsche auf folgende Details:

- keine Metallteile (z.B. Schnallen, Sicherheitsnadeln, Anstecknadeln, Münzen) an oder in der Wäsche;
- Kissenbezüge zuknöpfen, Reißverschlüsse und Druckknöpfe schließen, lose Gürtel und Bänder von Morgenröcken zuknöpfen;
- Rollen von den Gardinen entfernen;
- Hinweise auf den Wäscheetiketten genauestens beachten;
- beim Sortieren auffallende, hartnäckige Flecken mit Spezialreiniger oder geeigneter Waschpaste vorbehandeln.

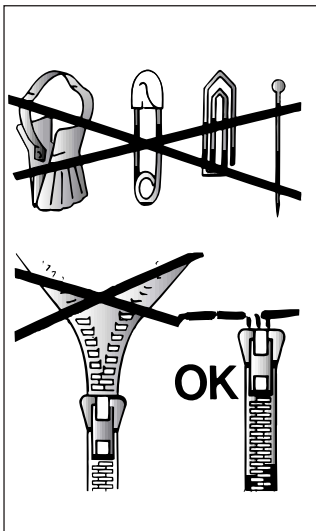

HOOFDSTUK 10

DE WEEFSELS**BELANGRIJK:**

Als er zware kleden, bedspreien of andere zware artikelen worden gewassen is het aan te bevelen om niet te centrifugeren.

Om wollen kledingstukken en andere wollen artikelen met de machine te kunnen wassen moeten zij een "Zuiver Scheerwol" etiket dragen met de vermelding "Krimpvrij" of "wasbaar in de machine"

BELANGRIJK:

Bij het uitzoeken van het wasgoed moet u er op letten:

- dat er geen metalen voorwerpen aan of in het wasgoed zitten (zoals broches, veiligheidsspelden, pennen, munten, etc.);
- dat kussenovertrekken zijn dichtgeknoopt, ritssluitingen en haken dicht zijn, losse ceintuurs en lange koorden aan bad-of ochtendjassen zijn vastgeknoopt;
- dat haken uit de gordijnen zijn verwijderd;
- wat er op het etiket van het kledingstuk staat;
- dat bij het sorteren van het wasgoed hardnekkige vlekken verwijderd moeten worden met een speciaal reinigingsmiddel of met zeep voordat het wasgoed wordt ingeladen.

CHAPITRE 10

LE PRODUIT**ATTENTION:**

si vous devez laver des tapis, des couvre-lits ou d'autres pièces lourdes, nous conseillons de ne pas essorer.

Pour laver à la machine des vêtements et de la lingerie se reporter à l'étiquette qui doit mentionner "pure laine vierge" et l'indication "ne se feutre pas" ou "peut être lavé en machine".

ATTENTION:

Au cours de la phase de sélection vérifier que:

- aucun objet métallique ne se trouve dans le linge à laver (boucles, épingles de nourrice, épingles, monnaie, etc.);
- les taies d'oreiller soient boutonnées, les fermetures à glissière, les crochets, les oeillets soient fermés, les ceintures et les rubans des robes de chambre soient noués;
- les anneaux soient enlevés des rideaux;
- n'oubliez pas de lire attentivement l'étiquette sur les tissus;
- Si, au cours de la sélection, vous trouvez des taches résistantes, les enlever à l'aide d'un nettoyant spécial.

CAPITOLO 10

IL PRODOTTO**ATTENZIONE:**

se deve lavare tappetoni, copriletti o altri indumenti pesanti é bene non centrifugare.

Indumenti e biancheria di lana, per poter essere lavati in lavatrice, devono essere contrassegnati con il simbolo "Pura Lana Vergine" e avere inoltre l'indicazione "Non infeltrisce" oppure "Lavabile in lavatrice".

ATTENZIONE:

Durante la selezione si assicuri che:

- nella biancheria da lavare non vi siano oggetti metallici (ad esempio fermagli, spille di sicurezza, spilli, monete, ecc.);
- abbottoni federe, chiuda le cerniere lampo, gancetti a occhielli, annodi cinghie sciolte e lunghi nastri di vestaglie;
- asportati dalle tendine anche i rulli di scorrimento;
- osservi attentamente le etichette sui tessuti;
- se durante la selezione vede delle macchie resistenti, le asporti con del detersivo speciale o con un'apposita pasta di lavaggio.

ROZDZIAŁ 11

PORADY DLA
KLIENTA

Kilka wskazówek dotyczących ekonomicznego i przyjaznego środowisku użycia urządzenia.

MAKSYMALNE ZWIEKSZENIE
WIELKOŚCI ZAŁADUNKU

Najlepsze wykorzystanie energii, wody, środków piorących i czasu przez użycie rekomendowanej, maksymalnej wielkości załadunku. Można zaoszczędzić do 50% energii piorąc jeden pełny załadunek zamiast prac dwa razy potężną wsadą.

CZY JEST POTRZEBNE PRANIE
WSTĘPNE?

Tylko dla bardzo zabrudzonej bielizny. Można zaoszczędzić środek piorący, czas, wodę i zmniejszyć od 5 do 15% zużycie energii nie wybierając Prania Wstępnego dla lekko i normalnie zabrudzonej bielizny.

CZY JEST POTRZEBNE PRANIE
W GORĄCEJ WODZIE?

Można przed praniem polać plamy wybielaczem lub namoczyć bieliznę w wodzie, aby nie używać programu dla prania w gorącej wodzie. Można zaoszczędzić do 50% energii używając programu do prania w 60°C.

KAPITEL 11

EINIGE NÜTZLICHE
HINWEISE

Wir möchten Ihnen im folgenden einige Hinweise für die richtige Nutzung Ihres Haushaltsgerätes, damit Sie es umweltschonend und mit der höchstmöglichen Ersparnis betreiben können.

STETS MAXIMALE FÜLLUNG
BELADEN

Um Strom, Wasser und Waschmittel nicht zu verschwenden, empfehlen wir, Ihre Waschmaschine stets mit der maximalen Wäschezufüllung zu beladen. Das Waschen einer vollen Wäscheladung ermöglicht eine Ersparnis von bis zu 50% Strom gegenüber zwei Wäschechargen mit halber Menge.

WANN IST EINE VORWÄSCHE
WIRKLICH NOTWENDIG?

In der Regel nur für stark verschmutzte Wäsche! Wenn Sie normal oder wenig verschmutzte Wäsche waschen, sparen Sie zwischen 5% und 15% Strom, wenn Sie keine Vorwäsche wählen.

WELCHE WASCHEMTEMPERATUR?

Durch die Vorbehandlung der Wäsche mit geeigneten Fleckentfernern ist eine Wäschtemperatur von über 60°C in den meisten Fällen nicht mehr nötig. Sie können bis zu 50% sparen, wenn Sie die Wäschtemperatur auf 60°C begrenzen.

HOOFDSTUK 11

TIPS VOOR
GEBRUIK

Tips voor economisch en milieuvriendelijk gebruik van uw wasmachine.

MAXIMALISEREN VAN DE LADING

Door de machine te vullen met de geadviseerde maximale lading, maakt u optimaal gebruik van energie, water, wasmiddel en tijd. Door één keer een volle lading te wassen, in plaats van twee keer een halve lading, bespaart u 50% energie.

IS VOORWASSEN ECHT NODIG?

U kunt uw kleding voorwassen wanneer hier grote, moeilijke vlekken inzitten. Door kleding met normale vlekken te wassen zonder gebruik te maken van het voorwasprogramma, kunt u wasmiddel, tijd, water en 5 tot 15% energie besparen.

IS WASSEN OP EEN HOGE
TEMPERATUUR NOODZAKELIJK?

Bespaar 50% energie door vlekken voor te behandelen met een vlekkenverwijderaar of uw was voor te laten weken. Hierdoor kan het gebruik van warm water worden verminderd.

CHAPITRE 11

CONSEILS UTILES
POUR L'UTILISATEURSUGGESTION POUR L'UTILISATION
DE VOTRE LAVE-LINGE

Dans le souci du respect de l'environnement et avec le maximum d'économie d'énergie, charger au maximum votre lave-linge pour éliminer les éventuels gaspillages d'énergie et d'eau. Nous recommandons d'utiliser la capacité maximale de chargement de votre lave-linge. Vous pouvez ainsi économiser jusqu'à 50% d'énergie si vous pratiquez le chargement maximal. Effectuez un lavage unique à l'opposé de 2 lavages en 1/2 charge.

QUAND LE PRE-LAVAGE EST-IL
VRAIMENT NÉCESSAIRE ?

Seulement dans le cas d'un linge particulièrement sale. Dans le cas d'un linge normalement sale, ne sélectionnez pas l'option "prélavage", ceci vous permettra une économie d'énergie de 5 à 15%.

QUELLE TEMPÉRATURE DE LAVAGE
SÉLECTIONNER ?

L'utilisation des détachants avant le lavage en machine ne rend pas nécessaire le lavage au-delà de 60°C. L'utilisation de la température de 60°C permet de diminuer la consommation d'énergie de 50%.

CAPITOLO 11

CONSIGLI UTILI
PER GLI UTENTI

Brevi suggerimenti per un utilizzo del proprio elettrodomestico nel rispetto dell'ambiente e con il massimo risparmio

CARICARE AL MASSIMO LA
PROPRIA LAVABIANCHERIA

Per eliminare eventuali sprechi di energia, acqua o detersivo si raccomanda di utilizzare la massima capacità di carico della propria lavabiancheria. E' possibile infatti risparmiare fino al 50% di energia con un carico pieno effettuato con un unico lavaggio rispetto a due lavaggi a mezzo carico.

QUANDO SERVE VERAMENTE IL
PRELAVAGGIO?

Solamente per carichi particolarmente sporchi! Si risparmia dal 5 al 15% di energia evitando di selezionare l'opzione prelavaggio per biancheria normalmente sporca.

QUALE TEMPERATURA DI
LAVAGGIO SELEZIONARE?

L'utilizzo di smacchiatori prima del lavaggio in lavabiancheria riduce la necessità di lavare a temperature superiori a 60°C. E' possibile risparmiare fino al 50% utilizzando la temperatura di lavaggio di 60°C.

PRANIE

ZMIENNY POZIOM
WODY

Pralka automatycznie dostosowuje poziom wody do typu i ilości pranej białizny. W ten sposób możliwe jest uzyskanie „indywidualizowanego” prania z punktu widzenia zużycia energii. System ten pozwala zmniejszyć zużycie energii oraz znacznie skrócić czas prania.

PRZYKŁAD:

W przypadku szczególnie delikatnych materiałów powinna być używana specjalna siateczka.

Założmy, że pranie składa się z MOCNO ZABRUDZONEJ BAWEŁNY (trudne do usunięcia plamy mogą być usunięte za pomocą wybielacza).

Nie zaleca się komponowania prania całkowicie składającego się z materiałów typu ręcznikowego, które wchłaniają dużo wody i stają się zbyt ciężkie.

● Otwórz szufladę na proszek (A).

● Wsyp do pojemnika II 120 g proszku do prania.

● Wlej 50 cc wybranego środka do przegródki na dodatki .

● Zamknij szufladę na proszek (A).

WASCHEN

UNTERSCHIEDLICHE
WÄSCHEMENGEN

Die Waschmaschine gleicht die Wassermenge automatisch an Art und Menge der Wäsche an. So ist, auch im Hinblick auf den Energieverbrauch, eine sehr "individuelle" Form des Waschens möglich.

Dieses System ermöglicht eine spürbare Reduzierung sowohl des Wasserverbrauches als auch der Waschzeiten.

BEISPIEL:

Für die Wäsche extrem empfindlicher Teile empfiehlt sich die Verwendung eines Waschnetzes.

Angenommen, Sie waschen z.B. STARK VERSCHMUTZTE BAUMWOLLE (auf die hartnäckigen Flecken vorher eine geeignete Waschpaste auftragen). Waschen Sie nach Möglichkeit niemals ausschließlich sehr saugfähige Wäschestücke, die, bedingt durch die extreme Wasseraufnahme, sehr schwer werden.

● Waschmittelbehälter (A) öffnen.

● in das Fach mit II (Hauptwäsche) ca 120 g Waschmittel geben.

● auf Wunsch ca. 50 ml Zusatzmittel in den Behälter  für Zusatzmittel geben.

● Waschmittelbehälter (A) schließen.

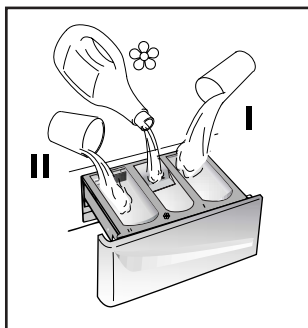
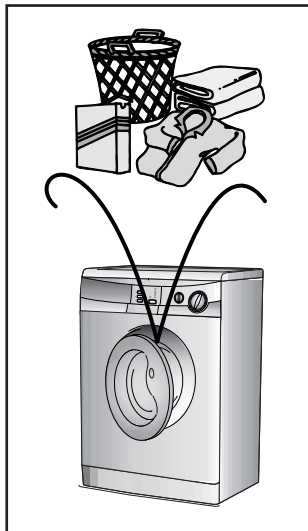

HET WASSEN

VARIABELE CAPACITEIT

Deze wasautomaat regelt automatisch het waterniveau afhankelijk van het soort en de hoeveelheid wasgoed. Vanuit het oogpunt van energiebesparing is het op deze manier mogelijk om 'persoonlijk' te wassen. Dit systeem geeft een vermindering van het energieverbruik en een merkbare vermindering van de wastijd.

VOORBEELD:

Doe uitzonderlijk gevoelige weefsels in een net. Stel dat het wasgoed bestaat uit ZWAAR VERVUID KATOEN (hardnekkige vlekken dienen verwijderd te worden met een speciaal middel).

Het is aan te bevelen om het wasgoed niet geheel te laten bestaan uit badstoffen of andere stoffen die veel water opnemen en te zwaar worden.

● Trek de wasmiddellade open.

● Doe 120 gram in het bakje met een II.

● Doe 50 ml van het gewenste  toevoegmiddel in het toevoegvakje.

● Sluit de wasmiddellade (A)

LAVAGE

CAPACITÉ VARIABLE
AUTOMATIQUE

Cette machine peut adapter automatiquement le niveau d'eau au type et à la quantité de linge. Vous pouvez ainsi obtenir un lavage "personnalisé", même du point de vue énergétique. Ce système permet de diminuer la consommation d'énergie et réduit nettement les temps de lavage.

EXEMPLE:

Pour les tissus extrêmement délicats nous conseillons d'utiliser un filet. Supposons que le linge à laver soit en COTON EXTREMEMENT SALE (s'il a des taches particulièrement résistantes les enlever avec un detachant).

Nous vous conseillons de ne pas faire un lavage exclusivement de serviettes-éponge qui, absorbant beaucoup d'eau, deviennent trop lourdes.

● Ouvrir le tiroir à produits lessiviels (A).

● Remplir le bac de lavage II avec 120 g de produit.

● En cas de besoin, remplir le bac des additifs avec 50 ml de produit .

● Fermer le tiroir (A).

LAVAGGIO

CAPACITÀ VARIABILE

Questa lavatrice è in grado di adattare automaticamente il livello dell'acqua al tipo e alla quantità di biancheria. E' così possibile ottenere un bucato "personalizzato" anche dal punto di vista energetico. Questo sistema porta ad una diminuzione dei consumi d'energia e ad una riduzione sensibile dei tempi di lavaggio.

ESEMPIO DI USO:

Per tessuti molto delicati è consigliabile l'utilizzo di un sacchetto di rete. Supponiamo che il bucato da lavare sia di COTONE MOLTO SPORCO (se ha delle macchie particolarmente resistenti le asporti con l'apposita pasta).

Le consigliamo di non fare un carico di soli capi in tessuto di spugna che, assorbendo molta acqua, diventano troppo pesanti.

● Apra il cassetto detersivo (A).

● Metta nella vaschetta di lavaggio II 120 g di detersivo

● Metta 50 ml dell'additivo che desidera nella vaschetta additivo .

● Chiuda il cassetto detersivo (A).

PL

- Upewnij się, że kran doprowadzający wodę jest odkręcony.
- oraz, że wąż odprowadzający jest na swoim miejscu.

WYBÓR PROGRAMU

Aby wybrać najlepszy program prania proszę przejrzeć tabelę programów. Ustawić pokrętko programatora na wybrany program. Poczekać, aż kontrolka STOP zacznie migać. Następnie wcisnąć przycisk START. Po wciśnięciu przycisku START pralka rozpocznie pranie.

Cykl prania będzie się odbywał z pokrętkiem programatora ustawionym na wybranym programie aż do końca prania.

UWAGA: Jeżeli nastąpi przerwa w dostawie prądu w trakcie prania, specjalna pamięć pralki zapamięta ustawienia i po włączeniu prądu pralka rozpocznie pranie w tym momencie, w którym zostało przerwane.

- Po zakończeniu programu zapala się kontrolka końca cyklu.
- Poczekać aż zgaśnie kontrolka blokady drzwiczek (2 min po końcu programu)
- Wytączyć pralkę przekręcając pokrętko programów na pozycje OFF.
- Otworzyć drzwiczki i wyjąć pranie.

DLA KAŻDEGO RODZAJU PRANIA SPRAWDŹ TABELE PROGRAMÓW I POSTĘPUJ WE WSKAZANY SPOSÓB.

DE

- überzeugen Sie sich, daß die Wasserzufuhr geöffnet ist.
- daß der Ablaufschlauch richtig angebracht ist.

PROGRAMM WÄHLEN

Die Programmtabelle oder die Programmübersicht am Gerät hilft Ihnen, das geeignete Programm für Ihre Wäsche zu finden. Drehen Sie den Programmwahlschalter auf das gewünschte Programm, bis die Programmnummer mit der Anzeigemarke übereinstimmt (nach einigen Sekunden beginnt die STOP-Leuchte zu blinken).

Drücken Sie die Taste START/PAUSE. Das Programm startet.

Während des Waschgangs bleibt der Programmwahlschalter bis zum Ende des Programmes auf dem gewählten Programm stehen.

ACHTUNG: Bei einem eventuellen Stromausfall während des Betriebs der Waschmaschine werden die gewählten Einstellungen in einem speziellen Speicher abgespeichert, so daß das Gerät wieder dort anfängt zu arbeiten, wo es aufgehört hatte, wenn der Strom wieder da ist.

- Am Ende des Programmes leuchtet die Anzeige Programmende auf.
- Warten Sie, bis die Türverriegelungsanzeige ausgeht (2 Minuten nach Programmende).
- Schalten Sie die ab und Waschmaschine stellen Sie den Programmwahlschalter auf die Position OFF
- Das Bullage öffnen und die Wäsche entnehmen.

BENUTZEN SIE FÜR JEDE WÄSCHE DIE PROGRAMMTABELLE UND BEACHTEN SIE DIE O.A. REIHENFOLGE.

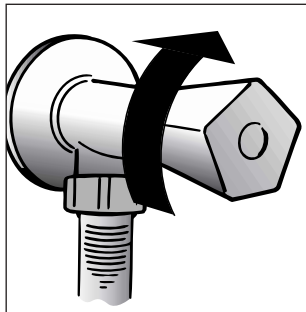

NL

- Controleer of de watertoevoer kraan open staat.
- En of de afvoerslang goed is aangesloten.

PROGRAMMA SELECTEREN

Raadpleeg het programma-overzicht voor het meest geschikte programma. Draai de programmaknop naar het gewenste programma. Wacht tot het "STOP"-lampje begint te knipperen. Druk vervolgens op de START-knop. Het indrukken van de START-knop stelt de wasmachine in werking.

Het programma draait met de programmaknop gepositioneerd op het gekozen programma totdat het programma eindigt.

Waarschuwing: Indien er een onderbreking van stroom is, terwijl de machine aan staat, wordt het geselecteerde programma opgeslagen in een speciaal geheugen. Wanneer de stroom is hersteld, zal de machine verder gaan met het wasprogramma.

- Na afloop van het wasprogramma.
- Wacht tot de deurvergrendeling ontgrendelt (circa 2 minuten na afloop van het wasprogramma).
- Draai de programmaknop naar de UIT-stand (OFF) om de machine uit te schakelen.
- Open de deur en haal uw wasgoed uit de machine.

VOOR ALLE SOORTEN WASPROGRAMMA'S RAADPLEEG HET OVERZICHT EN VOER DE HANDELINGEN UIT IN DE AANGEGEVEN VOLGORDE

FR

- Vérifier que le robinet d'eau soit ouvert.
- Vérifier que la vidange soit placée correctement.

SÉLECTION DU PROGRAMME

Sélectionnez le programme en tournant le sélecteur de programmes et en alignant le nom du programme sur l'indicateur. Vérifiez que le voyant lumineux STOP clignote et dans le cas contraire, assurez-vous que la porte est bien fermée. Appuyez sur le bouton "START" et quelques secondes plus tard, le programme se lance.

Le cycle de lavage se réalisera avec la manette des programmes arrêtée sur le programme sélectionné jusqu'à la fin de celui-ci.

Attention: En cas de coupure de courant pendant un programme de lavage, une mémoire spéciale restaure le programme sélectionné et, lorsque le courant est rétabli, reprend le cycle là où il s'est arrêté.

- La machine accomplira le programme demandé.
- Le témoin "fin du cycle" s'allumera.
- Attendez que le verrou de porte se désactive. Le voyant lumineux "Témoin de verrouillage de porte" s'éteint après environ 2 minutes;
- Mettez la machine à l'arrêt en tournant le sélecteur de programme à la position OFF.
- Ouvrez la porte.
- Enlevez le linge.

POUR TOUTS LES TYPES DE LAVAGE CONSULTER TOUJOURS LE TABLEAU DES PROGRAMMES ET SUIVRE LA SEQUENCE DES OPERATIONS INDIQUEE.

IT

- Si assicuri che il rubinetto dell'acqua sia aperto.
- Che lo scarico sia in posizione regolare.

SELEZIONE PROGRAMMA

Fate riferimento alla tabella dei programmi o alla legenda dei programmi sulla macchina, per scegliere il programma più adatto. Il programma viene scelto ruotando la manopola programmi e facendo coincidere il numero del programma con l'indice (Dopo alcuni secondi la spia "STOP" inizia a lampeggiare).

Premete il tasto AVVIO/PAUSA. Il programma ha inizio.

Il ciclo di lavaggio avverrà con la manopola programmi ferma sul programma selezionato sino alla fine del lavaggio.

Attenzione: Se dovesse mancare la corrente durante il funzionamento della lavabiancheria, una speciale memoria conserverà l'impostazione effettuata e, al ritorno della corrente, la macchina ripartirà dal punto in cui si era fermata.

- Alla fine del programma si illumina la spia di fine ciclo.
- Attendete lo spegnimento della spia oblo bloccato (2 minuti dalla fine del programma).
- Spegnerla la lavabiancheria portando la manopola programma in posizione OFF.
- Apra l'oblo e tolga i tessuti.

PER QUALSIASI TIPO DI LAVAGGIO CONSULTI SEMPRE LA TABELLA DEI PROGRAMMI E SEGUA LA SEQUENZA DELLE OPERAZIONI COME INDICATO.

ROZDZIAŁ 12

CZYSZCZENIE I
RUTYNOWA
KONSERWACJA
PRAŁKI

Do czyszczenia zewnętrznej obudowy pralki nie używaj środków żrących, spirytusów ani rozpuszczalników. Wystarczy użyć zmoczonej szmatki.

Pralka wymaga konserwacji w bardzo niewielkim stopniu. Jest to:

- czyszczenie przegródek szuflady na proszki,
- czyszczenia filtra.
- a także przy przewożeniu lub po długim postoju.

CZYSZCZENIE PRZEGRÓDEK
SZUFLADY NA PROSZKI

Pomimo, że nie jest to konieczne, zaleca się czyszczenie od czasu do czasu przegródek na proszek, wybielacz i dodatki.

Delikatnie ciągnąc wyjmij przegródki.

Czyść za pomocą wody.

Włóż przegródki z powrotem na swoje miejsce.

KAPITEL 12

REINIGUNG UND
ALLGEMEINE
WARTUNG

Benutzen Sie für die äußere Reinigung niemals Scheuermittel, Alkohol oder Verdünnungsmittel. Es genügt, wenn Sie die Maschine mit einem feuchten Lappen abwischen.

Das Gerät braucht nur sehr wenig Pflege:

- Reinigung des Waschmittelbehälters
- Reinigen des Flusensiebs
- Umzug oder längerer Stillstand der Maschine.

REINIGUNG DES
WASCHMITTELBEHÄLTERS

Obwohl nicht unbedingt notwendig, empfiehlt es sich, den Behälter gelegentlich von Waschmittel- und Weichspülerrückständen zu reinigen.

Hierzu den Behälter mit wenig Kraft herausziehen.

Die Rückstände unter fließendem Wasser abspülen.

Den Behälter wieder einschieben.

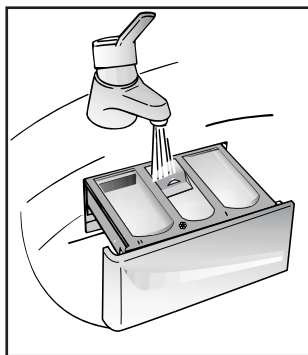

HOOFDSTUK 12

SCHOONMAKEN
EN NORMAAL
ONDERHOUD

Gebruik geen schuurmiddelen, alcoholoplossingen en/of oplosmiddelen aan de buitenkant van de wasautomaat of droger. Een vochtige doek is voldoende.

De wasautomaat behoeft zeer weinig onderhoud:

- Schoonmaken van de vakjes voor wasmiddelen.
- Het reinigen van het filter.
- Bij verplaatsingen of wanneer de machine voor langere tijd niet gebruikt wordt.

HET SCHOONMAKEN VAN DE
VAKJES VOOR WASMIDDELEN

Alhoewel het niet strikt noodzakelijk is raden wij aan af en toe de vakjes voor de was- en bleekmiddelen en de toevoegingen schoon te maken.

Haal de vakjes er uit door er voorzichtig aan te trekken.

Schoonmaken met water

De vakjes opnieuw naar binnen schuiven.

CHAPITRE 12

NETTOYAGE ET
ENTRETIEN
ORDINAIRE

Ne jamais utiliser de produits abrasifs, d'alcool et/ou de diluant, pour laver l'extérieur de votre machine; il suffit de passer un chiffon humide.

La machine n'a besoin que de peu d'entretien:

- Nettoyage des bacs.
- Nettoyage filtre.
- Déménagements ou longues périodes d'arrêt de la machine.

NETTOYAGE DES BACS

Même si cette opération n'est pas strictement nécessaire, il vaut mieux nettoyer de temps en temps les bacs à produits lessiviels.

Il suffit de tirer légèrement sur le tiroir pour l'extraire.

Nettoyer le tiroir sous un jet d'eau.

Remettre le tiroir dans sa niche.

CAPITOLO 12

PULIZIA E
MANUTENZIONE
ORDINARIA

Per la Sua lavatrice all'esterno non usi abrasivi, alcool e/o diluenti, basta solo una passata con un panno umido.

La lavatrice ha bisogno di pochissime manutenzioni:

- Pulizia vaschette.
- Pulizia filtro.
- Traslochi o lunghi periodi di fermo macchina.

PULIZIA VASCHETTA

Anche se non strettamente necessario è bene pulire saltuariamente le vaschette del detersivo, del candeggiante e additivi.

Per questa operazione basta estrarre il cassetto con una leggera forza.

Pulisca tutto il contenuto sotto un getto d'acqua.

Reinserisca il tutto nella propria sede.

CZYSZCZENIE FILTRA

Pralka jest wyposażona w specjalny filtr, którego zadaniem jest zatrzymywanie dużych ciał obcych, które mogłyby zatkać węże odpływowe, takich jak drobne monety, guziki itp. Przedmioty te mogą być łatwo odzyskane. Procedura czyszczenia filtra wygląda następująco:

- Łatwo zdejmowana obudowa, jak pokazano na rys.
- Wykorzystaj pokrywę do zebrania wody znajdującej się w filtrze.
- Przekręć filtr w kierunku przeciwnym do wskazówek zegara, aż zatrzyma się w pozycji pionowej.
- Wymij i oczyść filtr.
- Po oczyszczeniu zatóż filtr na miejsce wykonując podane wyżej czynności w odwrotnej kolejności.

PRZEPROWADZKI I OKRESY DŁUŻSZEGO POSTOJU PRALKI

Przy przeprowadzce lub okresie dłuższego przestoju pralki w nieogrzewanych pomieszczeniach wąż odprowadzający powinny zostać opróżnione z resztek wody.

Urządzenie powinno zostać wyłączone i odłączone od sieci. Odłącz od odpływu wąż odprowadzający wodę i opuść go do miski, aby cała woda mogła wypłynąć.

Powtórz operację z węzłem doprowadzającym wodę.

REINIGEN DER KLAMMERNFALLE

Das Gerät besitzt eine Klammernfalle zur Aufnahme größerer Gegenstände (Münzen, Knöpfe), die das Abpumpen des Waschwassers behindern könnten. Die Klammernfalle kann problemlos wie folgt gereinigt werden:

- Entfernen Sie die Sockelblende, wie in der Abbildung dargestellt.
- Benutzen Sie die Sockelblende zum Auffangen des Wasserrests in der Klammernfalle.
- Drehen Sie die Klammernfalle gegen den Uhrzeigersinn bis zum Anschlag in vertikaler Stellung.
- Entnehmen Sie und reinigen Sie die Klammernfalle.
- Beim Einsetzen nach der Reinigung achten Sie bitte auf die Einkerbung, und verfahren Sie in umgekehrter Reihenfolge wie zuvor beschrieben.

UMZUG ODER LÄNGERER STILLSTAND DER MASCHINE

Bei einem Umzug, oder wenn die Maschine längere Zeit in ungeheizter Umgebung stillstehen wird, müssen alle Schläuche vollständig entleert werden.

Strom abschalten und eine Waschsüssel bereitstellen.

Schlauch von der Klemme nehmen und bis zur völligen Entleerung in die Schüssel halten.

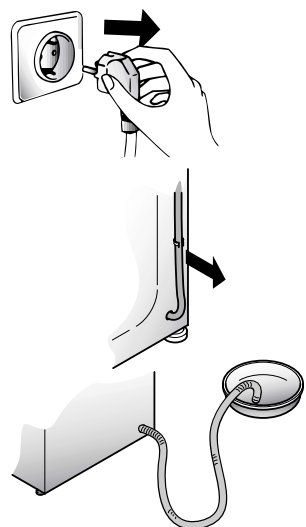
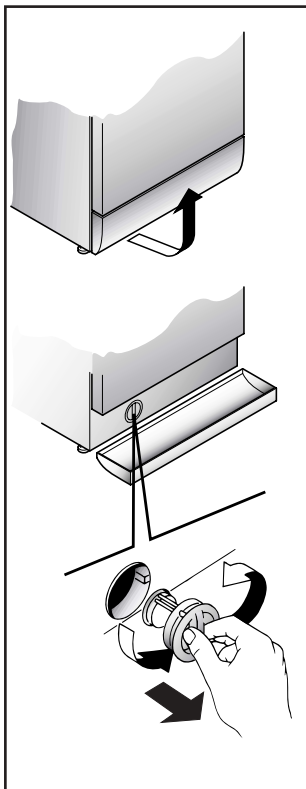
**HET REINIGEN VAN HET FILTER**

De wasmachine is uitgerust met een speciale filter die materialen zoals knopen en munten tegenhoudt, die de afvoerslang kunnen blokkeren. De procedure voor het reinigen van het filter is als volgt.

- Verwijder het klepje zoals weergegeven in figuur.
- Gebruik het klepje voor het opvangen van achtergebleven water in het filter.
- Draai de dop tegen de klok in open in verticale richting.
- Verwijder het filter en maak het schoon.
- Als het filter schoon is kan het met de klok mee weer in de opening gedraaid worden, vastgeschroefd worden en kan het klepje weer dicht gedaan worden, zoals boven in omgekeerde volgorde werd aangegeven.

BIJ VERPLAATSGINGEN OF WANNEER DE MACHINE VOOR LANGERE TIJD NIET GEBRUIKT WORDT

Bij eventuele verplaatsingen of wanneer de machine voor langere tijd in een onverwarmde ruimte stil staat moet het resterende water uit alle slangen worden verwijderd.

Haal de stekker uit het stopcontact. U hebt een bak nodig. Haal de slang van de klem en laat die laag over de bak hangen tot al het water weggelopen is.

Herhaal deze handelingen aan de andere kant.

NETTOYAGE FILTRE

La machine à laver est équipée d'un filtre spécial qui peut retenir les résidus les plus gros qui pourraient bloquer le tuyau d'évacuation (pièces de monnaie, boutons, etc.). Ce dispositif permet de les récupérer facilement. Pour nettoyer le filtre, suivre les indications ci-dessous:

- Enlever le socle comme indiqué dans la figure.
- Utiliser la base pour recueillir l'eau qui reste dans le filtre.
- Tourner le filtre dans le sens contraire des aiguilles d'une montre jusqu'à l'arrêt, en position verticale.
- Enlever et nettoyer.
- Après avoir nettoyé, utilisez l'entaille et remontez le filtre en faisant toutes les opérations précédentes dans le sens inverse.

DEMENAGEMENTS OU LONGUES PERIODES D'ARRET DE LA MACHINE

En cas de déménagement, ou de longues périodes d'arrêt de la machine dans des endroits non chauffés, il faut vidanger soigneusement tous ses tuyaux.

Débrancher le courant et se servir d'un seau. Enlever la bague sur le tuyau et le plier vers le bas, dans le seau, jusqu'à ce qu'il ne sorte plus d'eau.

Après cette opération, la répéter en sens inverse.

PULIZIA FILTRO

La lavatrice è dotata di uno speciale filtro in grado di trattenere i residui più grossi che potrebbero bloccare lo scarico (monete, bottoni, ecc.) che possono così essere facilmente recuperati. Quando lo deve pulire si comporti così:

- Tolga lo zoccolo come mostrato in figura.
- Utilizzi lo zoccolo per raccogliere l'acqua residua del filtro.
- Ruoti il filtro in senso antiorario fino all'arresto, in posizione verticale.
- Lo estragga e lo pulisca.
- Dopo averlo pulito osservi la tacca e lo rimonti seguendo in senso contrario tutte le operazioni precedentemente descritte.

TRASLOCHI O LUNGI PERIODI DI FERMO MACCHINA

Per eventuali traslochi o qualora la macchina restasse ferma a lungo in luoghi non riscaldati, è necessario svuotare completamente da ogni residuo di acqua tutti i tubi.

A corrente disinserita, stacchi il tubo dalla fascetta e lo porti, verso il basso, in un catino, fino alla completa fuoriuscita dell'acqua.

Al termine dell'operazione fissare il tubo di scarico all'apposita fascetta.

USTERKA	PRZYCZYNA	SPOSÓB USUNIĘCIA
1. Pralka nie działa na żadnym programie	Kabel zasilający nie podłączony do sieci	Włóż wtyczkę do gniazdka
	Włącznik nie został wciśnięty	Wciśnij włącznik
	Brak zasilania	Sprawdź sieć
	Przepalony bezpiecznik sieciowy.	Sprawdź bezpiecznik
	Drzwiczki pralki otwarte	Zamknij drzwiczki
2. Pralka nie nabiera wody.	Patrz przyczynę 1.	Sprawdź
	Kran doprowadzający wodę zakręcony.	Odkręć kran.
	Pokrętko programatora źle ustawione.	Ustaw prawidłowo pokrętko.
3. Pralka nie usuwa wody.	Zagięty wąż odprowadzający wodę.	Wyprostuj wąż.
	Kawałek materiału blokuje filtr.	Sprawdź filtr.
4. Woda na podłodze wokół pralki.	Wyciek ze złącza kranu z węzłem doprowadzającym wodę.	Przesuń pralkę i zaciśnij wąż na kranie.
5. Nie działa wirówka.	Pralka nie wylała jeszcze wody.	Zaczekaj kilka minut, aż pralka wyleje wodę.
	Ustawienie „bez wirówki” (niektóre modele)	Przełącz program na wirówkę.
6. W czasie wirowania odczuwalne znaczne wibracje.	Pralka nie została dokładnie wypoziomowana.	Wyreguluj specjalne nóżki.
	Nie zostały zdjęte klamry transportowe.	Zdejmij klamry.
	Źle rozłożony ładunek bębna.	Rozłóż równomiernie pranie w bębnie.

Jeśli usterka nie znika skontaktuj się z serwisem technicznym firmy Candy. Aby uzyskać odpowiednią i szybką usługę podaj model pralki, który możesz odczytać z tabliczki umieszczonej w otworze drzwiczek, lub na karcie gwarancyjnej.

Uwaga:

- Użyte przyjaznych dla środowiska proszków do prania pozbawionych fosforanów może dać następujący efekt:
 - Woda z płukania może być mętna z uwagi na obecność zawiesziny zeolitów. Nie wpływa to na skuteczność samego płukania.
 - Obecność białego proszku (zeolitów) na praniu po zakończeniu cyklu. Nie przyczepia się on do materiału, ani nie wpływa na kolor.
 - Obecność plamy w wodzie z ostatniego płukania, co nie musi oznaczać złego płukania.
 - Niejonowe powierzchniowo-czynne substancje obecne w składzie proszków do prania są często trudne do usunięcia z prania i nawet w małych ilościach mogą powodować powstawanie plamy.
 - W takim przypadku dodatkowe płukanie nie jest uzasadnione.
- Jeśli Twoja pralka przestała działać, przed zwróceniem się do serwisu Candy wykonaj powyższe sprawdziany.

FEHLVERHALTEN	GRUND	ABHILFE
1. Programme funktionieren nicht	Stecker nicht in der Steckdose	Stecker einstecken
	Hauptschalter nicht eingedrückt	Strom einschalten
	Stromausfall	Kontrollieren
	Sicherungen defekt	Kontrollieren
	Bullauge nicht geschlossen	Bullauge schließen
2. Kein Wasserzulauf	Siehe Gründe zu 1	Kontrollieren
	Wasserhahn geschlossen	Wasserhahn öffnen
	Programmwahlschalter nicht richtig eingestellt	Programmwahlschalter richtig einstellen
3. Kein Wasserablauf	Ablaufschlauch gekrümmt	Ablaufschlauch begradigen
	Fremdkörper in der Klammernfalle	Klammernfalle reinigen
4. Wasser auf dem Boden rund um das Gerät	Dichtung vom Wasserzulaufschlauch defekt	Dichtung ersetzen und Zulaufschlauch am Wasserhahn befestigen
5. Keine Schleudfunktion	Die Waschmaschine hat das Wasser noch nicht abgepumpt	Einige Minuten warten, bis das Wasser abgepumpt ist
	Taste "Schleuderstop" eingestellt (nur bei einigen Modellen)	Taste "Schleuderstop" herausdrücken
6. Starke Vibrationen während des Schleuderns	Waschmaschine nicht richtig justiert	Über die entsprechenden einstellbaren Füße justieren
	Transportstange noch nicht entfernt	Transportstange entfernen
	Wäsche nicht gleichmäßig in der Trommel verteilt	Wäsche gleichmäßig verteilen

Läßt sich der Fehler nicht beheben, wenden Sie sich bitte an den Technischen Kundendienst der Firma Candy. Geben Sie dabei das Maschinenmodell laut Typenschild * oder Garantieschein an, um eine schnelle effektive Hilfe zu ermöglichen.

* (welches sich im Bullauge befindet)

Achtung:

1 Die Verwendung von umweltfreundlichen Waschmitteln kann folgende Effekte auslösen:

- Die schwebenden Minerale führen zu einer Trübung des Spülwassers, die aber weder die Wirkung der Spülungen noch das Waschergebn beeinflussen.
- Nach erfolgter Wäsche können sich auf der Wäsche Spuren weißen Pulvers (Minerale) befinden, die sich aber weder in der Wäsche festsetzen noch die Farben beeinträchtigen.
- Schaumbildung auf dem letzten Spülwasser bedeutet nicht unbedingt unzureichende Spülergebnisse.
- Die in den Waschmitteln enthaltenen waschaktiven anionischen Tenside sind häufig sehr schwer ausspülbar, und erzeugen auch in nur geringer Dosierung auffällige Schaummengen.
- Zusätzliche Spülgänge sind in solchen Fällen nicht sehr effektiv.

2 Bitte wenden Sie sich bei Defekten an der Maschine erst dann an den Kundendienst, wenn Sie anhand der obigen Liste selbst versucht haben, eventuelle Fehler zu beheben.

HOOFDSTUK 13

PROBLEEM	ORZAAK	OPLOSSING
1. Geen enkel programma functioneert	Stekker zit niet in het stopcontact	Doe de stekker in het stopcontact
	Hoofdschakelaar is niet aan	Zet de hoofdschakelaar aan
	Stroomonderbreking	Controleer
	Elektrische zekeringen doorgebrand	Controleer
2. Er wordt geen water ingevoerd	Vuldeur is open	Sluit de vuldeur
	Zie oorzaak 1	Controleer
	De watertoevoer kraan staat niet open	Zet de watertoevoer kraan open
	De tijdschakelaar is niet juist ingesteld	Stel de tijdschakelaar in
3. Pompt het water niet weg	Er zit een knik in de afvoerslang	Trek de afvoerslang recht
	Materiaal blokkeert het filter	Controleer het filter
4. Water op de vloer bij de machine	Een lek bij de ring tussen de kraan en de inlaatslang	Vervang de sluitring en draai de slang goed aan bij de kraan
5. Centrifugeert niet	De wasautomaat heeft het water niet weggepompt	Wacht een paar minuten tot de machine het water heeft weggepompt
	Ingesteld op "niet centrifugeren" (alleen bij enkele machines)	Maak de "niet centrifugeren" instelling ongedaan
6. Sterke trillingen gedurende het centrifugeren	De wasautomaat staat niet recht	Stel de speciale voetjes bij
	De transportklemmen zijn niet verwijderd	Verwijder de transportklemmen
	Het wasgoed is niet gelijkmatig verdeeld	Schut het wasgoed los en verdeel het gelijkmatig

Als de storing niet verholpen kan worden neem dan contact op met een Gias Service Center van Candy. Voor snelle service geeft u het soort automaat op dat op het etiket aan de binnenkant van de deur of op het garantiebewijs is vermeld.

Belangrijk**1 Het gebruik van fosfaatvrije milieuvriendelijke wasmiddelen kunnen het volgende effect geven:**

- Het afgevoerde spoelwater kan troebel zijn vanwege de aanwezigheid van in het water zwevende zeoliet. Dit betekent niet dat de spoelgangen niet effectief genoeg waren.
- De aanwezigheid van wit poeder (zeoliet) op het eind van het programma. Dit blijft niet in het wasgoed zitten en geeft geen kleurverandering.
- De aanwezigheid van schuim in het laatste spoelwater. Dit is niet noodzakelijkerwijs een teken dat er niet goed gespoeld is.
- De niet-ionische middelen die in de samenstelling van wasmiddelen zitten zijn vaak moeilijk uit het wasgoed te verwijderen en zelfs als het gaat om kleine hoeveelheden kan er zichtbare opvoering zijn. In dergelijke gevallen is het niet nodig om nog een spoelgang te laten uitvoeren.

2 Als uw wasmachine niet meer functioneert zoals het moet wilt u dan a.u.b. eerst de bovenstaande controles uitvoeren voordat u contact opneemt met de Gias Service Center van Candy.

CHAPITRE 13

ANOMALIE	CAUSE	REMEDE
1. Aucun fonctionnement sur n'importe quel programme	La fiche n'est pas introduite dans la prise de courant	Brancher la fiche
	L'interrupteur général n'est pas branché	Brancher l'interrupteur général
	L'énergie électrique est coupée	Contrôler
	Les valves de l'installation électrique sont défectueuses	Contrôler
	Portillon ouvert	Fermer le portillon
2. Absence d'alimentation d'eau	Voir cause 1	Contrôler
	Robinet de l'eau fermé	Ouvrir le robinet d'alimentation d'eau
	Programmateur mal positionné	Positionner correctement le timer
3. L'eau n'est pas évacuée	Tuyau de vidange plié	Redresser le tuyau de vidange
	Présence de corps étrangers dans le filtre	Inspecter le filtre
4. Présence d'eau sur le sol tout autour de la machine	Fuite du joint se trouvant entre le robinet et le tuyau de remplissage	Remplacer le joint et serrer à fond le tube sur le robinet
5. La machine n'essore pas	La machine n'a pas encore évacué l'eau	Attendre quelques minutes et la machine évacuera l'eau
	La fonction "suppression d'essorage" est introduite (exclusivement sur certains modèles)	Relever la touche "exclusion centrifugation"
6. De fortes vibrations pendant la phase de centrifugation	La machine n'est pas à niveau	Régler les pieds
	Les étriers de transport n'ont pas été enlevés	Enlever les étriers de transport
	La charge de linge n'est pas répartie de façon uniforme	Répartir le linge de façon uniforme

Si le mauvais fonctionnement persiste, adressez-vous au Centre d'Assistance Technique Candy; communiquez le nom du modèle indiqué sur la plaquette se trouvant sur la carrosserie à l'intérieur du hublot ou sur le bulletin de garantie.

En indiquant ces informations vous obtiendrez une intervention plus rapide et efficace.

1 L'utilisation des produits écologiques sans phosphates peut produire les effets suivants:

- L'eau de vidange du rinçage est trouble à cause de zeolites en suspension; l'efficacité du rinçage n'est absolument pas compromis;
- Présence de poudre blanche (zeolites) sur le linge à la fin du lavage: cette poudre ne pénètre pas dans le tissu et n'en altère pas la couleur;
- présence de mousse dans l'eau du dernier rinçage: elle ne signifie pas pour autant un mauvais rinçage;
- Les tensioactifs anioniques de la formule des produits pour machines à laver, s'enlèvent difficilement du linge et, même en toute petite quantité, ils peuvent provoquer d'importants phénomènes de formation de mousse;
- L'exécution d'autres cycles de rinçage, en de tels cas, n'apporte aucun avantage.

2 Avant d'appeler le Centre d'Assistance technique Candy, si votre machine ne fonctionne pas, effectuer les contrôles susmentionnés.

CAPITOLO 13

ANOMALIA	CAUSA	RIMEDIO
1. Non funziona con qualsiasi programma	Spina corrente elettrica non inserita nella presa	Inserire la spina
	Tasto interruttore generale non inserito	Inserire tasto. Interruttore generale
	Manca energia elettrica	Controllare
	Valvole impianto elettrico guaste	Controllare
	Sportello aperto	Chiudere sportello
2. Non carica acqua	Vedi cause 1	Controllare
	Rubinetto acqua chiuso	Aprire il rubinetto acqua
	Timer non correttamente posizionato	Posizionare timer correttamente
3. Non scarica acqua	Tube di scarico piegato	Raddrizzare tubo di scarico
	Presenza corpi estranei nel filtro	Ispezionare filtro
4. Presenza di acqua sul pavimento attorno alla lavabiancheria	Perdita della guarnizione posta tra rubinetto e tubo carico	Sostituire guarnizione e stringere bene tubo e rubinetto
5. Non centrifuga	La lavabiancheria non ha ancora scaricato l'acqua	Attendere alcuni minuti, la macchina scaricherà
	"Esclusione centrifuga" inserita (solo per alcuni modelli)	Disinserire tasto "esclusione centrifuga"
6. Forti vibrazioni durante la centrifuga	Lavabiancheria non perfettamente in piano	Regolare gli appositi piedini regolabili.
	Staffe di trasporto non ancora asportate	Asportare staffe di trasporto
	Carico biancheria non uniformemente distribuito	Distribuire in modo uniforme la biancheria

Se il malfunzionamento dovesse persistere si rivolga al Centro di Assistenza Tecnica Candy comunicando il modello di lavabiancheria, riportato sulla targhetta posta sul mobile all'interno dell'oblò o sul foglio di garanzia. Fornendo tali informazioni otterrete un intervento più tempestivo ed efficace.

Attenzione:

1 L'utilizzo di detersivi ecologici senza fosfati può produrre i seguenti effetti:

- l'acqua di scarico dei risciacqui risulta più torbida per la presenza di zeoliti in sospensione senza che l'efficacia del risciacquo ne risulti pregiudicata
- presenza di polvere bianca (zeoliti) sulla biancheria al termine del lavaggio che non si ingloba nei tessuti e non ne altera il colore.
- La presenza di schiuma nell'acqua dell'ultimo risciacquo non è necessariamente indice di una cattiva sciacquatura.
- I tensioattivi anionici presenti nelle formulazioni dei detersivi per lavabiancheria, risultano spesso difficilmente allontanabili dalla biancheria stessa e, anche in minima quantità, possono produrre vistosi fenomeni di formazione di schiuma.
- L'esecuzione di ulteriori cicli di risciacquo, in casi come questi, non comporta alcun beneficio.

2 Se la Sua lavabiancheria non funzionasse, prima di chiamare il Centro di Assistenza Tecnica Candy eseguire i controlli sopradescritti.

Z zastrzeżeniem prawa do modyfikacji technicznych i ewentualnych błędów drukarskich.

Wir schließen die Haftung für alle evtl. Druckfehler aus. Kleinere Änderungen und technische Weiterentwicklungen im Detail vorbehalten.

Wij stellen ons niet aansprakelijk voor eventuele drukfouten. Kleine veranderingen en technische ontwikkelingen zijn voorbehouden.

Le constructeur décline toute responsabilité pour les éventuelles erreurs d'imprimerie contenues dans le présent mode d'emploi. Il se réserve en outre le droit d'apporter toutes modifications qui se révéleraient utiles à ses propres produits sans pour autant en compromettre les caractéristiques essentielles.

La Ditta costruttrice declina ogni responsabilità per eventuali errori di stampa contenuti nel presente libretto. Si riserva inoltre il diritto di apportare le modifiche che si renderanno utili ai propri prodotti senza compromettere le caratteristiche essenziali.



To urządzenie elektryczne jest oznakowane zgodnie z Dyrektywą Europejską 2002/96/CE dotyczącą śmieci tworzonych przez zużyty sprzęt elektryczny i elektroniczny (WEEE).
Zapewniając właściwą utylizację tego sprzętu elektrycznego przyczynicie się do uniknięcia szkodliwych dla zdrowia ludzi i środowiska naturalnego konsekwencji, wynikających z niewłaściwej utylizacji takiego sprzętu.
Symbol umieszczony na urządzeniu oznacza, że sprzęt ten nie może być traktowany tak samo jak inne śmieci domowe.
Musí zostać oddany do najbliższego punktu zbiórki i utylizacji zużytych urządzeń elektrycznych i elektronicznych.
Utylizacja musi być wykonana zgodnie z aktualnymi przepisami o utylizacji tego typu śmieci.
Aby uzyskać dokładne informacje na temat postępowania w sprawie tego typu śmieci proszę skontaktować się z odpowiednim biurem w departamencie Ministerstwa Ochrony Środowiska lub z Zakładem Oczyszczania Miasta w waszym miejscu zamieszkania, lub też ze sklepem w którym sprzęt został zakupiony.

Dieses Elektrohaushaltsgerät ist entsprechend der EU-Richtlinie 2002/96/CE über Elektro- und Elektronik-Altgeräte (WEEE) gekennzeichnet. Bitte sorgen Sie dafür, dass das Gerät ordnungsgemäß entsorgt wird, damit mögliche negative Auswirkungen auf Umwelt und Gesundheit vermieden werden, die bei einer unsachgemäßen Entsorgung des Altgerätes entstehen könnten.

Das Symbol auf dem Produkt bedeutet, dass dieses Gerät nicht in den normalen Hausmüll gehört, sondern den jeweiligen kommunalen Rücknahmesystemen für Elektro- und Elektronik-Altgeräte übergeben werden muss. Die Entsorgung muss im Einklang mit den geltenden Umweltrichtlinien für die Abfallentsorgung erfolgen.
Für nähere Informationen über Entsorgung und Recycling dieses Produktes wenden Sie sich bitte an Ihre kommunalen Einrichtungen (Umweltamt) oder an die Abfallentsorgungsgesellschaft Ihrer Stadt bzw. an Ihren Händler.

Dit apparaat voldoet aan de Europese richtlijnen 2002/96/EC voor elektrische en elektronische afval.
Door dit apparaat correct te verwijderen, helpt u het potentiële negatieve gevolg voor de omgeving en menselijke gezondheid te voorkomen., welke anders door onjuiste verwijdering zou kunnen worden veroorzaakt.
Het symbool op het product duidt aan dat dit product niet behandeld zal worden als huishoudelijk afval. In plaats daarvan zal het apparaat naar het verzamelpunt voor de recycling van elektrische en elektronische uitrusting gaan.
De verwijdering moet in overeenstemming met plaatselijke milieuvorschriften voor afvalverwerking uitgevoerd worden.
Voor meer gedetailleerde informatie over de verwijdering van dit product, neemt u contact op met uw gemeentelijke reinigingsdienst of de dealer waar u het apparaat heeft gekocht.

Cet appareil est commercialisé en accord avec la directive européenne 2002/96/CE sur les déchets des équipements électriques et électroniques (DEEE).
En vous assurant que ce produit est correctement recyclé, vous participez à la prévention des conséquences négatives sur l'environnement et la santé publique qui pourrait être causé par une mise au rebut inappropriée de ce produit.
Le symbole sur ce produit indique qu'il ne doit pas être traité comme un déchet ménager. Il doit être rapporté jusqu'à un point de recyclage des déchets électriques et électroniques.
La collecte de ce produit doit se faire en accord avec les réglementations environnementales concernant la mise au rebut de ce type de déchets.
Pour plus d'information au sujet du traitement, de la collecte et du recyclage de ce produit, merci de contacter votre mairie, votre centre de traitement des déchets ou le magasin où vous avez acheté ce produit.

Questo elettrodomestico è marcato conformemente alla Direttiva Europea 2002/96/CE sui rifiuti da apparecchiature elettriche ed elettroniche (WEEE).
Assicurandovi che questo prodotto sia smaltito correttamente, aiuterete ad evitare possibili conseguenze negative all'ambiente e alla salute delle persone, che potrebbero verificarsi a causa d'un errato trattamento di questo prodotto giunto a fine vita.
Il simbolo sul prodotto indica che questo apparecchio non può essere trattato come un normale rifiuto domestico; dovrà invece essere consegnato al punto più vicino di raccolta per il riciclo delle apparecchiature elettriche ed elettroniche.
Lo smaltimento deve essere effettuato in accordo con le regole ambientali vigenti per lo smaltimento dei rifiuti.
Per informazioni più dettagliate sul trattamento, recupero e riciclo di questo prodotto, per favore contattare l'ufficio pubblico di competenza (del dipartimento ecologia e ambiente), o il vostro servizio di raccolta rifiuti a domicilio, o il negozio dove avete acquistato il prodotto.

