

F	Mode d'emploi
I	Istruzioni per l'uso
E	Instrucciones para el uso
D	Bedienungsanleitung
GB	User instructions

C 532

C 535 T

C 577 T

Candy ❄️ 🔥 👑

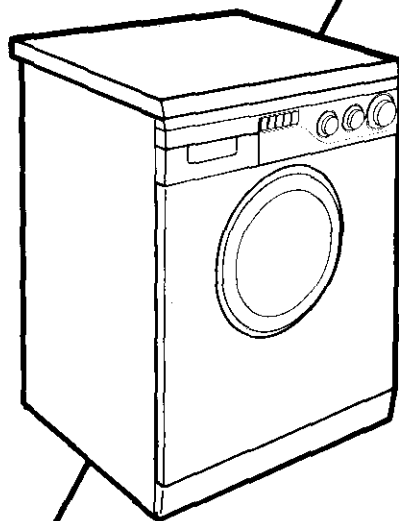

F

TOUS NOS COMPLIMENTS

En achetant cet appareil ménager Candy, vous avez démontré que vous n'acceptez aucun compromis: vous voulez toujours ce qu'il y a de mieux.

Candy a le plaisir de vous proposer cette nouvelle machine à laver qui est le résultat d'années de recherches et d'expériences acquises sur le marché grâce au contact direct avec les Consommateurs. Vous avez choisi la qualité, la durée et les excellentes prestations que cette machine à laver vous offre.

Candy vous propose toute une vaste gamme d'appareils électroménagers: machines à laver la vaisselle, machines à laver et sécher le linge, cuisinières, fours à micro-ondes, fours et tables de cuisson, réfrigérateurs et congélateurs.

Demandez à votre Revendeur le catalogue complet des produits Candy.

Nous vous prions de lire attentivement les conseils contenus dans ce livret car il contient d'importantes indications concernant la sûreté d'installation, d'emploi, d'entretien et quelques suggestions utiles en vue d'améliorer l'utilisation de la machine à laver.

Conservez avec soins ce livret: vous pourrez le consulter bien souvent.

Quand vous communiquez avec Candy, ou avec ses centres d'assistance, veuillez citer le Modèle, le n° et le numéro G (éventuellement); pratiquement tout ce qui est indiqué dans le tableau.

I

COMPLIMENTI

Con l'acquisto di questo elettrodomestico Candy; Lei ha dimostrato di non accettare compromessi: Lei vuole il meglio.

Candy è lieta di proporre questa nuova lavatrice frutto di anni di ricerche e di esperienze maturate sul mercato, a contatto diretto con i Consumatori. Lei ha scelto la qualità, la durata e le elevate prestazioni che questa lavatrice Le offre.

Candy Le propone inoltre una vasta gamma di elettrodomestici: lavatrici, lavastoviglie, lavasciuga, cucine, forni a microonde, forni e piani di cottura, frigoriferi e congelatori.

Chieda al Suo Rivenditore il catalogo completo dei prodotti Candy.

La preghiamo di leggere attentamente le avvertenze contenute nel presente libretto in quanto forniscono importanti indicazioni riguardanti la sicurezza di installazione, d'uso, di manutenzione e alcuni utili consigli per il migliore utilizzo della lavatrice.

Conservi con cura questo libretto per ogni ulteriore consultazione.

Quando comunica con la Candy o con i suoi centri di assistenza citi sempre il Modello, il n° e il numero G (se c'è). Praticamente tutto ciò che è citato nel riquadro.

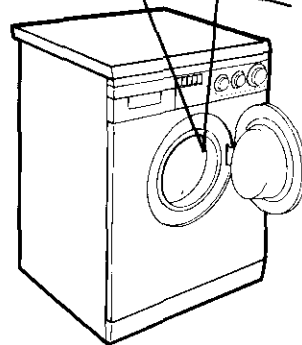
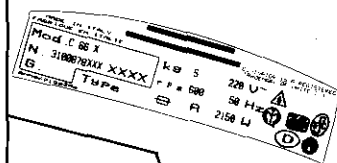
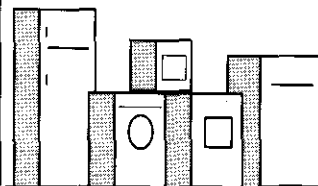
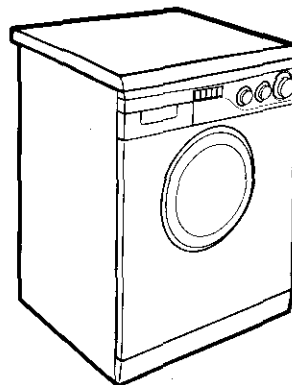

E

ENHORABUENA

Con la compra de este electrodoméstico Candy; usted ha demostrado no conformarse con cualquier cosa: usted quiere lo mejor.

Candy se complace en ofrecerle esta nueva lavadora, fruto de años de investigación y de experiencia en el mercado y del contacto directo con los Consumidores. Usted ha escogido la calidad, la duración y las enormes prestaciones que esta lavadora le ofrece.

Candy le ofrece además, una amplia gama de electrodomésticos: lavadoras, lavavajillas, lavadoras-secadoras, cocinas, microondas, hornos y encimeras, frigoríficos y congeladores.

Solicite a su vendedor el catálogo completo de la gama de productos Candy.

Le rogamos lea atentamente la información contenida en este manual ya que proporciona importantes instrucciones sobre seguridad en su instalación, uso, mantenimiento y algunos consejos prácticos para que usted saque el mejor provecho de su lavadora.

Conserve este manual para cualquier consulta posterior.

Cuando se ponga en contacto con Candy o con sus centros de Asistencia mencione siempre el Modelo, el nº y el número G (si lo tiene). Es decir todo lo que viene anotado en el recuadro.

D

HERZLICHEN GLÜCKWUNSCH!

Mit dem Kauf dieses Candy Elektrogerätes haben Sie bewiesen, daß Sie stets nur das Beste wählen - ohne Kompromisse.

Candy freut sich, Ihnen diese neue Waschmaschine anbieten zu können. Sie ist das Ergebnis jahrelanger Forschung und einer Markterfahrung, die im ständigen direkten Kontakt mit dem Verbraucher gereift ist. Sie haben mit diesem Gerät Qualität, lange Lebensdauer und einen hohen Leistungsstandard gewählt.

Candy bietet Ihnen darüber hinaus eine breite Palette weiterer elektrischer Haushaltsgeräte: Waschmaschinen, Geschirrspüler, Wäschetrockner, Elektroherde, Mikrowellenherde, Backöfen und Kochfelder, Kühl- und Gefrierschränke.

Fragen Sie Ihren Fachhändler nach dem kompletten Candy Katalog.

Lesen Sie bitte aufmerksam die Anweisungen, die Sie in diesem Heft finden. Sie finden dort wichtige Hinweise zur sicheren Installation, zur Bedienung, zur Pflege und zur optimalen Verwendung der Waschmaschine.

Bewahren Sie das Heft für eine spätere Nutzung gut auf.

Geben Sie bitte in allen Mitteilungen an Candy oder an Ihre zuständige Kundendienststelle stets das Modell; die Nummer und die G-Nummer (falls vorhanden); - also praktisch alle Angaben des Typenschildes -, an.

GB

OUR COMPLIMENTS

With the purchase of this Candy household appliance, you have shown that you will not accept compromises: you want only the best.

Candy is happy to present their new washing machine, the result of years of research and market experience through direct contact with Consumers. You have chosen the quality, durability and high performance that this washing machine offers.

Candy is also able to offer a vast range of other household appliances: washing machines, dishwashers, washer-dryers, cookers, microwave ovens, Traditional ovens and hobs, refrigerators and freezers.

Ask your local retailer for the complete catalogue of Candy products.

Please read this booklet carefully as it provides important guide lines for safe installation, use and maintenance and some useful advice for best results when using your washing machine.

Keep this booklet in a safe place for further consultation.

When contacting Candy or a Customer Services Centre always refer to the Model, No., and G number (if applicable of the appliance see panel).

(F)	(I)	
INDEX	INDICE	CHAPITRE CAPITOLO CAPITULO KAPITEL CHAPTER
Avant-propos	<i>Prefazione</i>	
Notes générales à la livraison	<i>Note generali alla consegna</i>	1
Garantie	<i>Garanzia</i>	2
Mesures de sécurité	<i>Prescrizioni di sicurezza</i>	3
Données techniques	<i>Dati tecnici</i>	4
Mise en place, installation	<i>Messa in opera, installazione</i>	5
Description des commandes	<i>Descrizione comandi</i>	6
Tiroir du détersif	<i>Cassetto detersivo</i>	7
Sélection	<i>Selezione</i>	8
Le produit	<i>Il prodotto</i>	9
Tableau de programmes	<i>Tabella programmi</i>	10
Lavage	<i>Lavaggio</i>	11
Nettoyage et entretien ordinaire	<i>Pulizia e manutenzione ordinaria</i>	12
Dépistage des pannes	<i>Ricerca guasti</i>	13

Ⓔ

ÍNDICE CAPÍTULO

Introducción
Notas generales a la entrega
Garantía
Normas de seguridad
Datos técnicos
Puesta en funcionamiento
instalación
Descripción de los mandos
Cubeta del detergente
Selección
El producto
Tabla de programas
Lavado
Limpieza y mantenimiento
ordinario
Causas de averías

Ⓓ

INHALT

Einleitung
*Allgemeine Hinweise zur
Lieferung*
Garantie
Sicherheitsvorschriften
Technische Daten
Inbetriebnahme, Installation
Bedienungsanleitung
Waschmittelbehälter
Programm/Temperaturwahl
Das Produkt
Programmtabelle
Waschen
*Reinigung und allgemeine
Wartung*
Fehlersuche

ⒼⒷ

INDEX

Introduction
General points on delivery
Guarantee
Safety Measures
Technical Data
Setting up and Installation
Control Description
Detergent drawer
Selection
The Product
Table of Programmes
Washing
Cleaning and routine
maintenance
Faults Search

F**CHAPITRE 1****NOTES GENERALES
A LA LIVRAISON**

A la livraison veuillez
contrôler que le matériel
suivant accompagne la
machine:

- A) LIVRET D'INSTRUCTIONS
B) ADRESSES
D'ASSISTANCE

- C) CERTIFICAT DE
GARANTIE

- D) BOUCHON

- E) CORDES POUR LE TUBE
DE VIDANGE

- F) BAC POUR LE DÉTERSIF
LIQUIDE

LES CONSERVER

et contrôler que ce matériel
soit en bon état; en cas
contraire appelez le centre
Candy le plus proche.

I**CAPITOLO 1****NOTE GENERALI
ALLA CONSEGNA**

Alla consegna controlli che
con la macchina ci siano:

- A) MANUALE
D'ISTRUZIONE
B) INDIRIZZI DI
ASSISTENZA

- C) CERTIFICATI DI
GARANZIA

- D) TAPPO

- E) CURVA PER TUBO
SCARICO

- F) BACINELLA DETERGIVO
LIQUIDO

CONSERVATELI

e controlli che non abbia
subito danni durante il
trasporto. In caso contrario
chiami il centro Candy più
vicino.

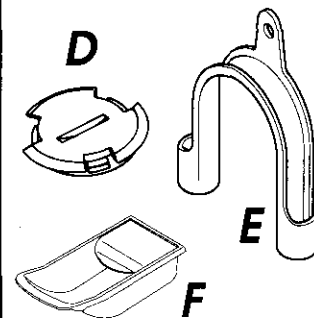
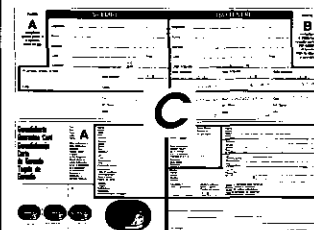
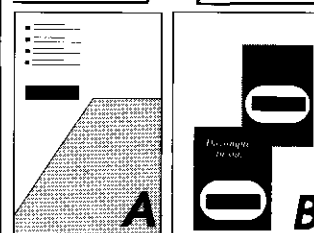
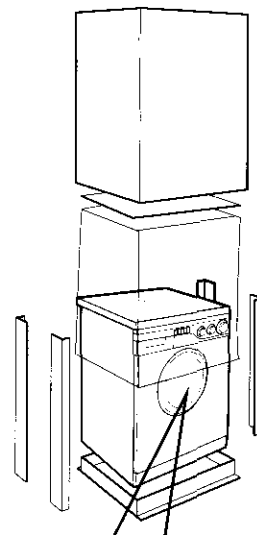

(E)

CAPÍTULO 1

NOTAS GENERALES
DE ENTREGA

A la entrega compruebe que con la máquina estén:

- A) MANUAL DE INSTRUCCIONES
- B) DIRECCIONES DE ASISTENCIA TÉCNICA

- C) CERTIFICADOS DE GARANTÍA

- D) TAPONE

- E) CURVAS PARA EL TUBO DE DESAGÜE

- F) DEPÓSITO DETERGENTE LÍQUIDO

CONSERVELO

y compruebe que no haya sufrido desperfectos durante el transporte, en caso contrario llame al centro Candy más cercano.

(D)

KAPITEL 1

ALLGEMEINE
HINWEISE ZUR
LIEFERUNG

Kontrollieren Sie bei Anlieferung des Gerätes, ob das folgende Zubehör mitgeliefert wurde:

- A) *BEDIENUNGSANLEITUNG*
- B) *VERZEICHNIS DER KUNDENDIENSTSTELLEN*

- C) *GARANTIESCHEIN*

- D) *STÖPSEL*

- E) *ROHRBOGEN FÜR ABLAUFSCHLAUCH*

- F) *EINSATZ FÜR FLÜSSIGWASCHMITTEL*

BITTE GUT AUFBEWAHREN

Gerät bei Lieferung auf eventuelle Transportschäden untersuchen und gegebenenfalls beim Händler reklamieren.

(GB)

CHAPTER 1

GENERAL POINTS
ON DELIVERY

On delivery, check that the following are included with the machine:

- A) INSTRUCTION MANUAL
- B) CUSTOMER SERVICE ADDRESSES

- C) GUARANTEE CERTIFICATES

- D) CAP

- E) BEND FOR OUTLET TUBE

- F) LIQUID DETERGENT COMPARTMENT

KEEP THEM IN A SAFE PLACE

Check that the machine has not incurred damage during transport. If this is the case, contact your nearest Candy Centre.

F

CHAPITRE 2

GARANTIE

L'appareil est accompagné par un certificat de garantie lui permettant de jouir gratuitement du Service d'Assistance technique, à l'exception d'une redevance fixe d'appel, pendant un an à dater de l'achat.

Ne pas oublier d'expédier le coupon **A** du certificat de garantie afin qu'il soit validé dans les 10 jours à dater de l'achat.

Vous devez conserver le coupon **B**, dûment rempli, qui sera montré au Service d'Assistance Technique en cas d'intervention; conservez également votre preuve fiscale d'achat.

I

CAPITOLO 2

GARANZIA

L'apparechio è corredato da un certificato di garanzia che Le permette di usufruire gratuitamente del Servizio di Assistenza Tecnica, salvo l'addebito di un diritto fisso di chiamata, per il periodo di un anno dalla data d'acquisto.

Ricordi di spedire la parte **A** del certificato di garanzia, per la necessaria convalida entro 10 giorni dalla data di acquisto.

La parte **B** dovrà essere da Lei conservata, debitamente compilata, per essere esibita al Servizio Assistenza Tecnica, in caso di necessità di intervento, insieme alla ricevuta fiscale rilasciata dal rivenditore al momento dell'acquisto.

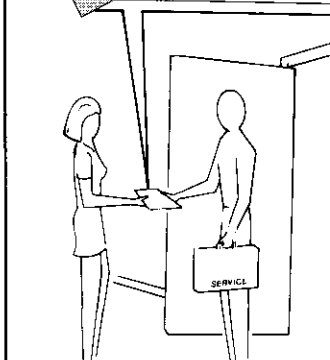
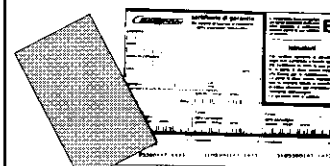
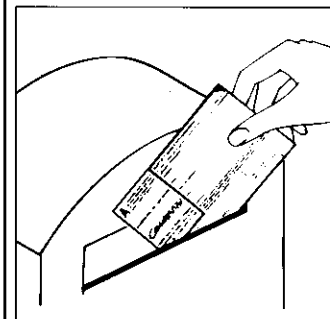
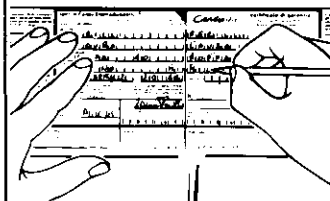

(E)

CAPÍTULO 2

GARANTIA

El aparato va acompañado de un Certificado de Garantía de 1 año. En los primeros 6 meses, a partir de la fecha de la compra, la garantía le cubre: piezas, recambios, mano de obra y desplazamientos. En los 6 meses siguientes, la garantía le cubre piezas y recambios.

No olvide remitir la parte **A** del Certificado de Garantía para la debida convalidación en los 10 días siguientes a la fecha de compra.

La parte **B** deberá conservarla, debidamente cumplimentada, para presentarla al Servicio Técnico de Asistencia, en caso de necesitar su intervención junto a la factura legal expedida por el vendedor en el momento de compra.

*Rellenar la garantía que viene en Castellano.

(D)

KAPITEL 2

GARANTIE

Der beiliegende Garantieschein ermöglicht die kostenlose Inanspruchnahme des technischen Kundendienstes. Die Garantiezeit beträgt ein Jahr ab Kaufdatum. In den ersten 6 Monaten werden alle Reparaturaufwendungen von Candy getragen, die Übernahme der Anfahrtkosten entfällt 6 Monate nach Anlieferung beim Endverbraucher.

Vergessen Sie nicht, Abschnitt A des Garantiescheines innerhalb von 10 Tagen nach dem Kaufdatum einzusenden.

Abschnitt B bitte ausgefüllt zu Ihren Unterlagen heften, und bei Bedarf dem technischen Kundendienst vorlegen, gemeinsam mit der von Ihrem Händler ausgestellten Kaufquittung.

(GB)

CHAPTER 2

GUARANTEE

The appliance is supplied with a guarantee certificate which allows free use of the Technical Assistance Service, apart from a fixed call out charge, for a period of one year from the date of purchase.

Remember to post part **A** of the guarantee certificate within 10 days of the purchase date.

Part **B** should be filled in and kept by you to be shown if necessary to the technician from the Technical Assistance Service. The sales receipt should also be kept.

F**CHAPITRE 3****MESURES DE
SECURITE****ATTENTION:
EN CAS
D'INTERVENTIONS DE
NETTOYAGE ET
D'ENTRETIEN**

- Débrancher la prise de courant.
- Fermer le robinet d'alimentation d'eau.
- Toutes les machines Candy sont pourvues de mise à la terre. Vérifier que l'installation électrique soit mise à la terre, en cas contraire demander l'intervention du personnel qualifié.

CE Cet appareil est conforme à la directive 89/336/EEC et modification successive.

- Ne pas toucher l'appareil pieds nus.
- Autant que possible éviter l'usage de rallonges dans les salles de bains ou les douches.

**ATTENTION:
PENDANT LE LAVAGE
L'EAU PEUT ATTEINDRE
90°C.**

- Avant d'ouvrir le hublot vérifier que le panier soit sans eau.

I**CAPITOLO 3****PRESCRIZIONI DI
SICUREZZA****ATTENZIONE:
PER QUALSIASI
INTERVENTO DI PULIZIA E
MANUTENZIONE DELLA
LAVATRICE**

- Togli la spina.
- Chiudi il rubinetto dell'acqua.
- La Candy correda tutte le sue macchine di messa a terra. Si assicuri che l'impianto elettrico sia provvisto di messa a terra in caso contrario richiedi l'intervento di personale qualificato.

CE Apparecchio conforme alla Direttiva Europea 89/336/CEE e successive modifiche.

- Non tocchi l'apparecchio con mani, piedi bagnati o umidi.
- Non usi l'apparecchio a piedi nudi.
- Non usi, se non con particolare cautela, prolunghe in locali adibiti a bagno o doccia.

**ATTENZIONE:
DURANTE IL LAVAGGIO
L'ACQUA PUO' ANDARE
A 90°C.**

- Prima di aprire l'oblò si assicuri che non vi sia acqua nel cestello.

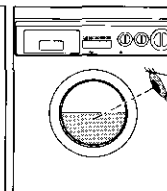
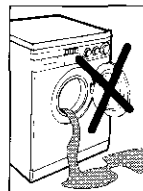
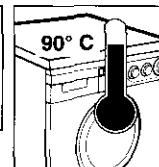
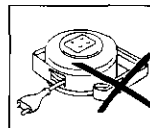
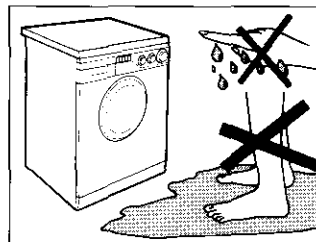
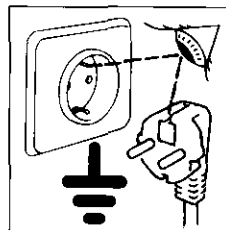
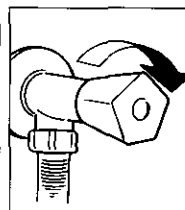
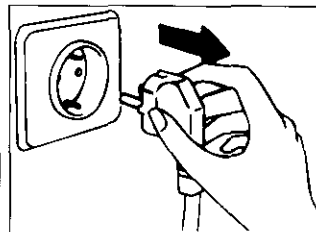

(E)

CAPÍTULO 3

NORMAS DE SEGURIDAD

ATENCIÓN: PARA CUALQUIER TRABAJO DE LIMPIEZA Y MANTENIMIENTO

- Desenchúfela.
- Cierre el grifo del agua.
- Candy provee a todas sus máquinas de toma de tierra. Asegúrese de que la instalación eléctrica tenga toma de tierra, en caso contrario llame a un Servicio cualificado.

CE Estos aparatos cumplen la Directiva EEC 89/336 y modificaciones siguientes.

- No toque el aparato con las manos, los pies mojados o húmedos.
- No use el aparato estando descalzo.
- No use, si no es con especial cuidado, alargos en cuartos de baño o aseos.

ATENCIÓN: DURANTE EL LAVADO EL AGUA PUEDE ALCANZAR LOS 90°C.

- Antes de abrir el ojo de buey, asegúrese de que no haya agua en el tambor.

(D)

KAPITEL 3

SICHERHEITS- VORSCHRIFTEN

ZUR BEACHTUNG: BEI REINIGUNG UND WARTUNG DES GERÄTES

- Netzstecker ziehen.
- Wasserzufuhr sperren.
- *Alle Candy Geräte sind geerdet. Versichern Sie sich, daß Ihr Stromnetz geerdet ist. Sollte dies nicht der Fall sein, rufen Sie einen Fachmann.*

CE Das Gerät entspricht der EG-Richtlinie 89/336/ECC und deren nachträglichen Änderungen.

- *Benutzen Sie nach Möglichkeit keine Verlängerungskabel! in Feuchträumen.*

ACHTUNG: JE NACH WASCHPROGRAMM KANN SICH DAS WASSER BIS AUF 90° C AUFHEIZEN.

- *Vor dem Öffnen des Bullauges sicherstellen, daß kein Wasser mehr in der Trommel steht.*

(GB)

CHAPTER 3

SAFETY MEASURES

IMPORTANT: FOR ALL CLEANING AND MAINTENANCE WORK

- Remove the plug
- Turn off the water inlet tap.
- All Candy appliances are earthed. Ensure that the main electricity circuit is earthed. Contact a qualified electrician if this is not the case.

CE This appliance complies with Directive 89/336/EEC and following changes.

- Do not touch the appliance with wet or damp hands or feet.
- Do not use the appliance when bare-footed.
- Extreme care should be taken if extension leads are used in bathrooms or shower rooms. Avoid this where possible.

WARNING: DURING THE WASHING CYCLE, THE WATER CAN REACH A TEMPERATURE OF 90°C.

- Before opening the washing machine door, ensure that there is no water in the drum.

F

● Ne pas utiliser d'adaptateurs ou de prises multiples.

● Cet appareil ne doit être utilisé sans surveillance par des enfants ou par des personnes inhabiles.

● Pour débrancher la prise, ne pas tirer sur le câble ou sur la machine.

● Ne pas laisser la machine exposée aux agents atmosphériques (pluie, soleil, etc...).

● En cas de déménagement ne jamais soulever la machine par les boutons ou par le tiroir du détersif.

● Pendant le transport ne pas appuyer le hublot sur le chariot.

Important!

Les ouvertures à la base de l'appareil ne doivent en aucun cas être obstruées par des tapis, moquette ou autre objets.

● 2 personnes pour soulever la machine (voire la figure).

● En cas de panne et/ou de mauvais fonctionnement éteindre la machine, fermer le robinet d'alimentation d'eau et ne pas toucher à la machine. Pour toute réparation adressez-vous exclusivement à un centre d'assistance technique Candy en demandant des pièces de rechange originales. Le fait de ne pas respecter les indications susmentionnées peut compromettre la sécurité de l'appareil.

I

● Non usi adattatori o spine multiple

● Non permetta che l'apparecchio sia usato dai bambini o da incapaci, senza sorveglianza.

● Non tiri il cavo di alimentazione, o l'apparecchio stesso, per staccare la spina dalla presa di corrente.

● Non lasci esposto l'apparecchio ad agenti atmosferici (pioggia, sole, ecc...).

● In caso di trasloco non la sollevi mai dalle manopole o dal cassetto del detersivo.

● Durante il trasporto non appoggi mai l'abito al carrello.

Importante!

Nel caso si installi l'apparecchio su un pavimento ricoperto da tappeti o con moquette, si deve fare attenzione che le aperture di ventilazione alla base dell'apparecchio non vengano ostruite.

● Sollevarla in due persone come illustrato in figura.

● In caso di guasto e/o di cattivo funzionamento dell'apparecchio, lo spenga, chiuda il rubinetto dell'acqua e non manometta l'elettrodomestico. Per l'eventuale riparazione si rivolga solamente a un centro di Assistenza Tecnica Candy e richiedi l'utilizzo di ricambi originali. Il mancato rispetto di quanto sopra può compromettere la sicurezza dell'apparecchio.

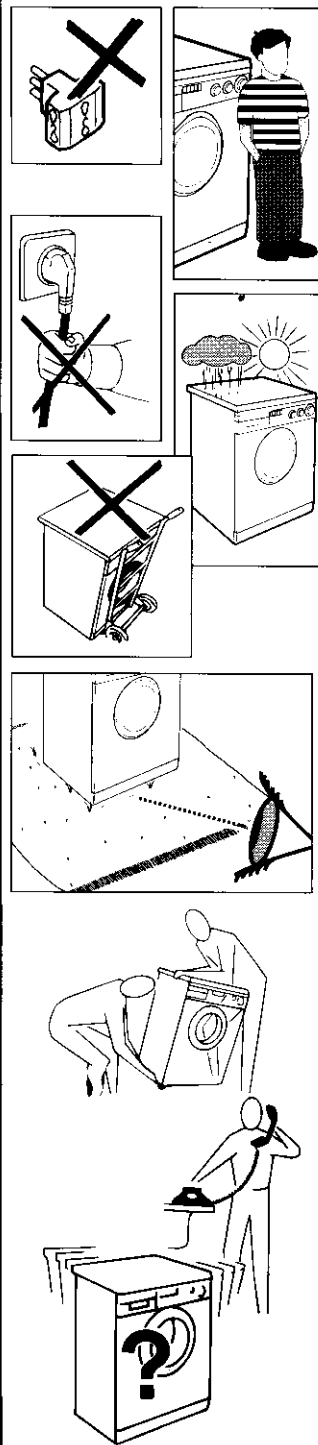

E

- No use adaptadores o enchufes múltiples.
- No permita la manipulación del aparato a niños o incapacitados, sin vigilancia.
- No tire del cable de alimentación, ni del aparato, para desconectar la toma de corriente.
- No deje el aparato a la intemperie o expuesto a la acción de los agentes atmosféricos (lluvia, sol, etc..).
- En caso de traslado no la sujete nunca por los mandos ni por la cubeta de detergente.
- Durante su transporte no apoye el ojo de buye en la carretilla.

Importante!

Si se va a instalar el aparato sobre una alfombra o moqueta, es necesario tener cuidado para evitar que se obstruyan las rejillas de ventilación situadas en la base de la lavadora.

- Levántela ayudado por otra persona tal como aparece en la figura.
- En caso de avería y/o mal funcionamiento del aparato, desconéctelo, cierre el grifo de agua y no manipule el electrodoméstico. Para su eventual reparación diríjase únicamente a un centro de Asistencia Técnica Candy y solicite el uso de recambios originales. El incumplimiento de estas sugerencias puede comprometer la seguridad del aparato.

D

- *Gerät nicht an Adapter oder Mehrfachsteckdosen anschließen.*
- *Achten sie darauf, daß Kinder nicht unbeaufsichtigt am Gerät hantieren*
- *Ziehen Sie den Stecker immer am Stecker selbst aus der Steckdose.*
- *Setzen Sie das Gerät keinen Witterungseinflüssen (Regen, Sonne usw.) aus.*
- *Das Gerät niemals an den Schaltknöpfen oder am Waschmittelbehälter anheben.*
- *Während des Transportes mit einer Sackkarre das Gerät nicht auf das Bullauge lehnen.*

Wichtig!

Falls Sie das Gerät auf einen Teppich oder Teppichboden aufstellen, achten Sie darauf, daß die Luffeintlässe am Boden des Gerätes nicht verstopft werden.

- *Stets, wie auf der Zeichnung dargestellt, zu zweit anheben.*
- *Bei eventuellen Defekten und Fehlfunktionen das Gerät abschalten, die Wasserzufuhr unterbrechen und die Waschmaschine nicht gewaltsam öffnen. Bei anfallenden Reparaturen wenden Sie sich bitte ausschließlich an die Kundendienststelle der Firma Candy und bestehen Sie auf die Verwendung von Originalersatzteilen. Die Nichtbeachtung der o.a. Vorschriften kann zur Beeinträchtigung der Geräte sicherheit führen.*
- *Wenn das Gerät einmal ausgedient hat, entsorgen Sie es bitte ordnungsgemäß über Ihren Fachhändler oder die kommunalen Entsorgungseinrichtungen.*

GB

- Do not use adaptors or multiple plugs.
- Do not allow the appliance to be used by children or the incompetent without due supervision.
- Do not pull the mains lead or the appliance itself to remove the plug from the socket.
- Do not leave the appliance exposed to atmospheric agents (rain, sun etc.)
- In the case of removal, never lift the appliance by the knobs or detergent drawer.
- During transportation do not lean the door against the trolley.

Important!

When the appliance location is on carpet floors, attention must be paid so as to ensure that there is no obstruction to the bottom vents.

- Lift the appliance in pairs as illustrated in the diagram.
- In the case of failure and/or incorrect operation, turn the washing machine off, close the water inlet tap and do not tamper with the appliance. Contact a Candy Technical Assistance Centre for any repairs and ask for original Candy spare parts. Avoidance of these norms may compromise the safety of the appliance.

Ⓕ

CHAPITRE 4

Ⓖ

CAPITOLO 4

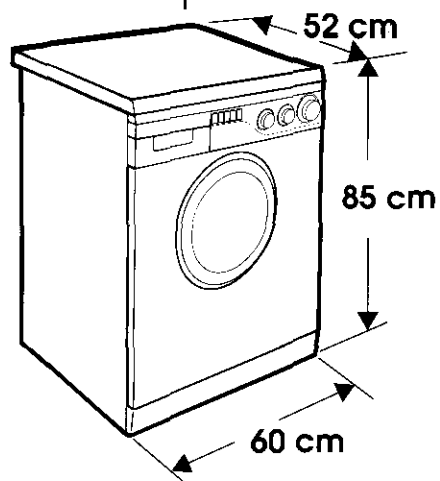

CAPACITE DE LINGE SEC	CAPACITA' DI BIANCHERIA ASCIUTTA	kg	5
EAU NIVEAU NORMAL	ACQUA LIVELLO NORMALE	l	19
NIVEAU ECONOMIQUE DE L'EAU	ACQUA LIVELLO ECONOMICO	l	15
PUISSANCE MOTEUR LAVAGE (220V)	POTENZA MOTORE LAVAGGIO (220V)	W	300
PUISSANCE MOTEUR CENTRIFUGE (220V)	POTENZA MOTORE CENTRIFUGA (220V)	W	500
PUISSANCE MOTEUR ELECTROPOMPE (220V)	POTENZA MOTORE ELETTOPOMPA (220V)	W	30
PUISSANCE RESISTANCE (220V)	POTENZA RESISTENZA (220V)	W	1850
PUISSANCE MAXI. ABSORBEE (220V)	POTENZA MAX ASSORBITA (220V)	W	2150
CONSUMMATION ENERGIE (PROG. 2)	CONSUMO DI ENERGIA (PROG. 2)	kWh	2,0
AMPERES DU FUSIBLE DE RESEAU	AMPERE DEL FUSIBILE DELLA RETE	A	10
TOURS DE CENTRIFUGE (Tours/min.)	GIRI DI CENTRIFUGA	giri/min.	500
PRESSON DANS L'INSTALLATION HYDRAULIQUE	PRESSIONE NELL'IMPIANTO IDRAULICO	N/cm ²	min. 5 max. 80

(E) CAPÍTULO 4	(D) KAPITEL 4	(GB) CHAPTER 4
CAPACIDAD DE ROPA SECA	<i>FASSUNGSVERMÖGEN TROCKENWÄSCHE</i>	MAXIMUM WASH LOAD DRY
NIVEL NORMAL DE AGUA	<i>WASSERSTAND NORMAL</i>	NORMAL WATER LEVEL
AGUA NIVEL ECONOMICO	<i>ÖKONOMISCHER WASSERSTAND</i>	ECONOMIC WATER LEVEL
POTENCIA DEL MOTOR DE LAVADO (220V)	<i>LEISTUNG ANTRIEBSMOTOR (220V)</i>	WASH MOTOR POWER (220V)
POTENCIA DEL MOTOR DE CENTRIFUGADO (220V)	<i>LEISTUNG SCHLEUDERMOTOR (220V)</i>	SPIN MOTOR POWER (220V)
POTENCIA DEL MOTOR DE LA ELÉCTROBOMBA (220V)	<i>LEISTUNG DER LAUGENPUMPE (220V)</i>	DISCHARGE PUMP POWER (220V)
POTENCIA DE LA RESISTENCIA (220V)	<i>HEIZLEISTUNG (220V)</i>	HEATING ELEMENT POWER (220V)
POTENCIA MÁX ABSORBIDA (220V)	<i>GESAMTANSCHLUBWERT (220V)</i>	MAX ABSORBED POWER (220V)
CONSUMO DE ENERGÍA (PROG. 2)	<i>ENERGIEVERBRAUCH (PROGRAMM 2)</i>	ENERGY CONSUMPTION (PROG. 2)
AMPERIOS DEL FUSIBLE DE LA RED	<i>ABSICHERUNG</i>	POWER CURRENT FUSE AMP
REVOLUCIONES DE CENTRIFUGADO (rpm/min.)	<i>SCHLEUDERDREHZAH (U/min.)</i>	SPIN r.p.m.
PRESIÓN EN EL CIRCUITO HIDRÁULICO	<i>WASSERDRUCK</i>	WATER PRESSURE

F**CHAPITRE 5****MISE EN PLACE
INSTALLATION**

Placer la machine près du lieu d'utilisation sans la base d'emballage.

Couper les bandes serre-tubes

Dévisser la vis centrale (A); dévisser les 4 vis latérales (B) et enlever l'axe (C); dévisser l'élément (D) (avec une clé ou avec une pince) et le retirer du trou.

Incliner la machine en avant et enlever les sachets en plastique qui contiennent les 2 arrêts en polystyrène qui se trouvent sur les 2 côtés en tirant vers le bas.

Refermer le trou en utilisant le bouchon se trouve dans le sachet "instructions".

**ATTENTION:
NE PAS LAISSER À LA
PORTEE DES ENFANTS
DES ELEMENTS
D'EMBALLAGE QUI
PEUVENT CAUSER DES
RISQUES.**

I**CAPITOLO 5****MESSA IN OPERA
INSTALLAZIONE**

Porti la macchina vicino al luogo di utilizzo senza il basamento dell'imballo.

Tagli le fascette fermatubo

Svitare la vite centrale (A); svitare le 4 viti laterali (B) e rimuovere la traversa (C); svitare il distanziale (D) (con una chiave fissa H19 o con una pinza) e sfilarlo dal foro.

Inclinare la macchina in avanti e sfilare i sacchetti in plastica che contengono i due blocchetti in polistirolo posti sui 2 lati tirando verso il basso.

Richiudere il foro utilizzando il tappo contenuto nella busta istruzioni.

**ATTENZIONE:
NON LASCI ALLA
PORTATA DI BAMBINI
GLI ELEMENTI
DELL'IMBALLAGGIO IN
QUANTO POTENZIALI
FONTI DI PERICOLO.**

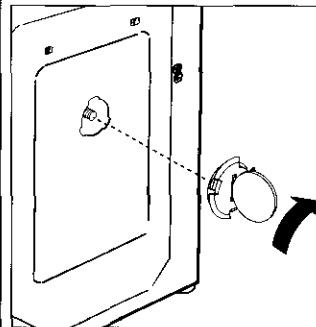
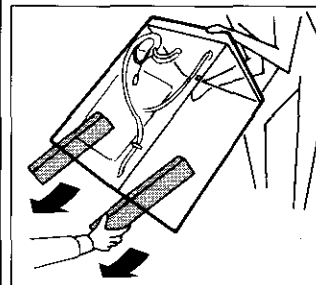
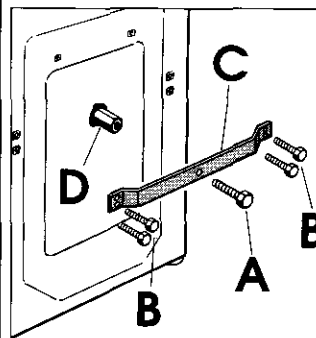
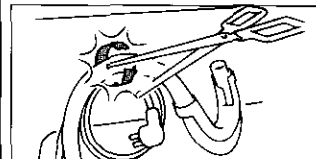
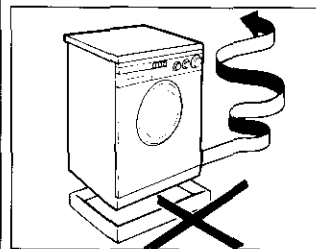

(E)

CAPÍTULO 5

PUESTA EN FUNCIONAMIENTO INSTALACIÓN

Ponga la máquina cerca del lugar de uso sin la base del embalaje.

Corte las cintas del tubo.

Desenroscar el tornillo central (A); desenroscar los 4 tornillos laterales (B) y extraer el travesaño (C), desenroscar el separador (D) (Con una llave fija 19" o con unos alicates universales) y sacarlo del agujero.

Inclinar la máquina hacia delante y sacar los sacos de plástico que contienen los dos protectores de plástico puestos sobre 2 lados, tirando hacia abajo.

Tapar un agujero utilizando el tapón que contiene la bolsa con las instrucciones.

**ATENCIÓN:
NO DEJE AL ALCANCE
DE LOS NIÑOS LOS
ELEMENTOS DE
EMBALAJE YA QUE
PUEDEN SER
PELIGROSOS.**

(D)

KAPITEL 5

INBETRIEBNAHME INSTALLATION

*Gerät ohne
Verpackungsunterteil in die
Nähe des Aufstellungsortes
bringen.*

*Lösen Sie die Klammern der
Schlauchbefestigung.*

*Schrauben Sie die
Mittelschraube (A) und die 4
Seitenschrauben (B) ab und
entfernen Sie die
Transportquerstrebe (C).
Schrauben Sie das
Abstandsstück (D) (mit einem
19mm Schraubenschlüssel
oder mit einer Zange) ab und
ziehen es aus dem Loch
heraus.*

*Neigen Sie das Gerät nach
vorne. Ziehen Sie die
Plastiktüten, die 2 Styropor-
Stangen enthalten, nach
unten heraus.*

*Schließen Sie die Öffnung mit
Hilfe des Stöpsels (der im
Beipack mitgeliefert wird).*

**ACHTUNG:
DIE VERPACKUNG IST IN
DEN HÄNDEN VON
KINDERN EINE
GEFAHRENQUELLE. BITTE
ENTSORGEN SIE DAS
VERPACKUNGS-
MATERIAL
ORDNUNGSGEMÄß.**

(GB)

CHAPTER 5

SETTING UP INSTALLATION

Move the machine near its permanent position without the packaging base.

Cut tube-holding straps.

Unscrew the central screw (A); unscrew the 4 lateral screws (B) and remove the cross piece (C); unscrew the spacer (D) (with an H19 spanner or with pliers) and remove it from the hole.

Lean the machine forward and remove the plastic bags containing the two polystyrene blocks at the sides, pulling downwards.

Press the plug (to be found in the envelope with the instructions) into the hole.

**WARNING:
DO NOT LEAVE THE
PACKAGING IN THE
REACH OF CHILDREN AS
IT IS A POTENTIAL
SOURCE OF DANGER.**

F

Raccorder le tube de l'eau
aux robinets.

**ATTENTION:
NE PAS OUVRIR LE
ROBINET**

Approcher la machine
contre le mur en faisant
attention à ce que le tuyau
n'ait ni coudes ni
étranglements: raccorder le
tuyau de vidange au rebord
de la baignoire

ou, mieux encore, à un
dispositif fixe d'évacuation,
hauteur mini. 50 cm et de
diamètre supérieur au tuyau
de la machine à laver.
En cas de besoins, utiliser le
coude rigide livré avec la
machine.

I

Allacci il tubo dell'acqua al
rubinetto.

**ATTENZIONE:
NON APRA
IL RUBINETTO**

Accosti la lavatrice al muro
facendo attenzione che
non vi siano curve o
strozzature, allacci il tubo di
scarico al bordo della vasca.

o meglio a uno scarico fisso;
altezza minima 50 cm, di
diametro superiore al tubo
della lavatrice.
In caso di necessità utilizzare
la curva rigida in dotazione.

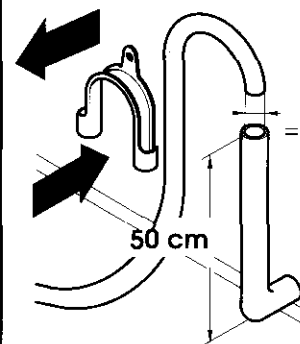
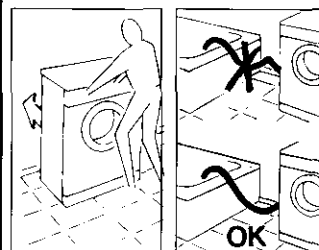
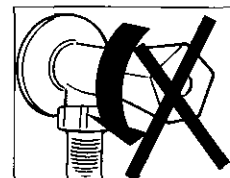
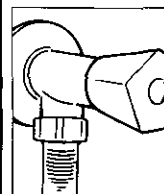

E

Conecte el tubo del agua al grifo.

**ATENCIÓN:
NO ABRA EL GRIFO.**

Acerque la lavadora a la pared procurando que no se formen curvas o estrangulamientos, fije el tubo desagüe al borde de la pila.

o mejor aún, a un desagüe fijo, con un diámetro mayor que el del tubo de la lavadora, a una altura mínima de 50 cm. En caso necesario, utilice la curva rígida adjunta.

D

Den Zulaufschlauch an den Wasserhahn anschließen.

**ACHTUNG:
WASSERHAHN NOCH
NICHT ÖFFNEN.**

Die Waschmaschine an die Wand rücken, darauf achten, daß dabei der Schlauch nicht verkrümmt oder eingeengt wird.

Ablaufschlauch am Wannenrand befestigen, oder an einem festen Abfluß von mindestens 50 cm Höhe anbringen, dessen Durchmesser größer ist als der des Waschmaschinenschlauchs. Falls erforderlich den mitgelieferten starren Rohrbogen benutzen.

GB

Connect the fill hose to the tap.

**IMPORTANT:
DO NOT TURN THE TAP
ON AT THIS TIME.**

Position the washing machine next to the wall. Hook the outlet tube to the edge of the bath tub, paying attention that there are no bends or contractions along the tube.

It is better to connect the discharge hose to a fixed outlet of a diameter greater than that of the outlet tube and at a height of min. 50 cm. If is necessary to use the plastic sleeve supplied.

F

Enlever la légende en "français" et l'appliquer à l'intérieur de le hublot, suivant les indications.

Niveler la machine avec les pieds avant.

a) Tourner dans le sens des aiguilles d'une montre l'écrou de façon à déverrouiller la vis du pied.

b) Tourner le pied et le faire monter ou descendre jusqu'à obtenir une parfaite adhérence au sol.

c) Enfin bloquer le pied en revissant l'écrou dans le sens inverse des aiguilles d'une montre et le faire adhérer au fond de la machine.

Vérifier que le bouton Marche/Arrêt (C) ne soit pas enfoncé.

Vérifier que toutes les manettes soient sur la position "0" et que le hublot soit fermé.

Brancher la prise.

I

Applichi la legenda adesiva in dotazione nella lingua appropriata all'interno dell'oblò.

Livelli la macchina con i piedini anteriori.

a) Girare in senso orario il dado per sbloccare la vite del piedino.

b) Ruotare il piedino e farlo scendere o salire fino ad ottenere la perfetta aderenza al suolo.

c) Bloccare infine il piedino riavvitando il dado in senso antiorario, fino a farlo aderire al fondo della lavatrice.

Si assicuri che il pulsante Marcia/Arresto (C) non sia premuto.

Si assicuri che tutte le manopole siano in posizione "0" e l'oblò sia chiuso.

Inserisca la spina.

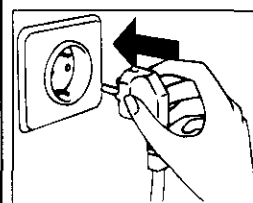
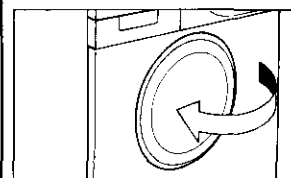
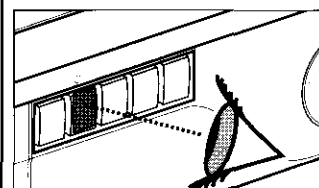
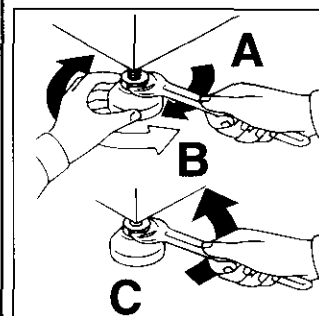
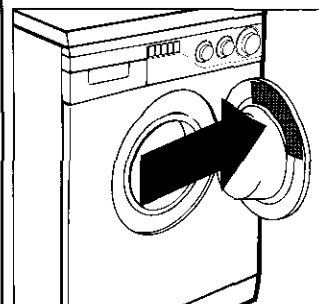

E

Colocar el texto adhesivo que se adjunta en el idioma correspondiente al interior de la puerta.

Nivele la máquina con las patas delanteras

a) Girar la tuerca en el sentido de las agujas del reloj para desbloquear el tornillo del pie.

b) Girar el pie y hacerlo bajar o subir hasta conseguir su perfecta adherencia al suelo.

c) Bloquear el pie girando la tuerca en el sentido contrario a las agujas del reloj hasta que se adhiera al fondo de la lavadora.

Asegúrese de que el botón Marcha/Paro (C) no esté pulsado.

Asegúrese de que todos los mandos estén en posición "0" y que el ojo de buje esté cerrado.

Enchúfela.

D

Die in mehreren Sprachen beiliegende Programmlegende innen in die Tür des Bullauges kleben.

Ausrichten der Maschine über die vorderen Verstellfüße

a) *Kontermutter in Uhrzeigersinn lösen.*

b) *Standfuß einregulieren, bis das Gerät genau ausgerichtet ist (möglichst mit der Wasserwaage justieren!).*

c) *Kontermutter (gegen den Uhrzeigersinn) festziehen.*

Sicherstellen, daß die Start-Stop-Taste (C) nicht gedrückt ist.

Sicherstellen, daß alle Schalter auf "0" stehen, und das Bullauge geschlossen ist.

Stecker einstecken.

GB

Remove the programmes guide in "English" and apply to the inside of the door as indicate.

Use front feet to level the machine with the floor.

a) Turn the nut clockwise to release the screw adjuster of the foot.

b) Rotate foot to raise or lower it until it stands firmly on the ground.

c) Lock the foot in position by turning the nut anti-clockwise until it comes up against the bottom of the machine.

Ensure that the Off/On button (C) is not pressed.

Ensure that all the knobs are on the "0" position and that the door is closed.

Insert the plug.

Ⓕ

CHAPITRE 6

Ⓖ

CAPITOLO 6

C 532

G

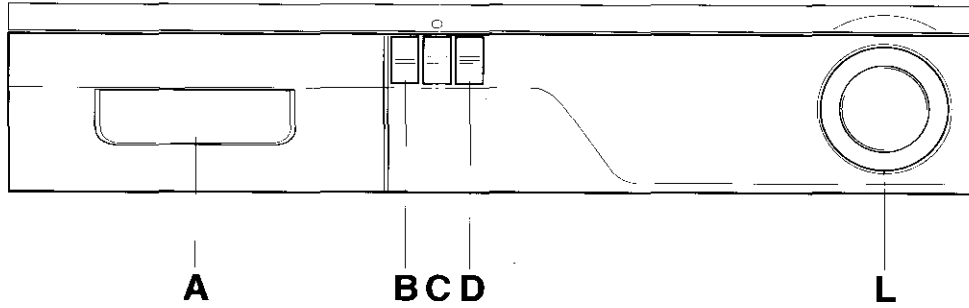

COMMANDES

Tiroir pour le détersif

Touche ouverture hublot

Touche marche/arrêt

Touche niveau économiseur

Signalisation lumineuse de fonctionnement

Manette des programmes de lavage

COMANDI

Cassetto detersivo

Tasto apertura oblò

Tasto marcia arresto

Tasto mezzo carico

Segnalazione luminosa di funzionamento

Manopola programmi di lavaggio

A

B

C

D

G

L

Ⓔ

CAPITULO 6

CUADRO DE MANDOS

Cubeta del detergente

**Botón de apertura del ojo de
buey**

**Botón de puesta en marcha/
paro**

Botón media carga

**Piloto luminoso de
funcionamiento**

**Selector de programas de
lavado**

Ⓓ

KAPITEL 6

BEDIENUNGSELEMENTE

Waschmittelbehälter

*Taste zum Öffnen des
Bullauges*

Start/Stop Taste

Spar-Taste (1/2)

Leuchtanzeige "Betrieb"

*Waschprogrammwahl-
schalter*

ⒼⒷ

CHAPTER 6

CONTROLS

Detergent drawer

Door open button

Off/On button

**Reduced water level
button**

Off/On indicator light

**Timer knob for wash
programmes**

Ⓕ

CHAPITRE 6

Ⓘ

CAPITOLO 6

C 535 T

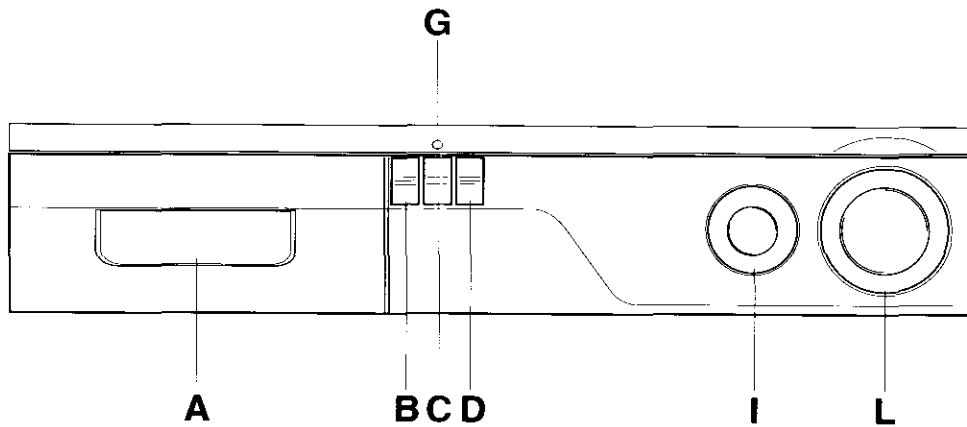

COMMANDES

Tiroir pour le détersif

Touche ouverture hublot

Touche marche/arrêt

Touche niveau economiseur

Signalisation lumineuse de fonctionnement

Manette de réglage de température de lavage

Manette des programmes de lavage

COMANDI

Cassetto detersivo

Tasto apertura oblò

Tasto marcia arresto

Tasto mezzo carico

Segnalazione luminosa di funzionamento

Manopola di regolazione della temperatura di lavaggio

Manopola programmi di lavaggio

A

B

C

D

G

I

L

(E)

CAPITULO 6

CUADRO DE MANDOS

Cubeta del detergente

Botón de apertura del ojo de buey

Botón de puesta en marcha/ paro

Botón media carga

Piloto luminoso de funcionamiento

Selector para regular la temperatura de lavado

Selector de programas de lavado

(D)

KAPITEL 6

BEDIENUNGSELEMENTE

Waschmittelbehälter

Taste zum Öffnen des Bullauges

Start/Stop Taste

Spar-Taste (1/2)

Leuchtanzeige "Betrieb"

Temperaturwahlschalter

Waschprogrammwahlschalter

(GB)

CHAPTER 6

CONTROLS

Detergent drawer

Door open button

Off/On button

Reduced water level button

Off/On indicator light

Wash control temperature knob

Timer knob for wash programmes

Ⓕ

CHAPITRE 6

Ⓘ

CAPITOLO 6

C 577 T

G

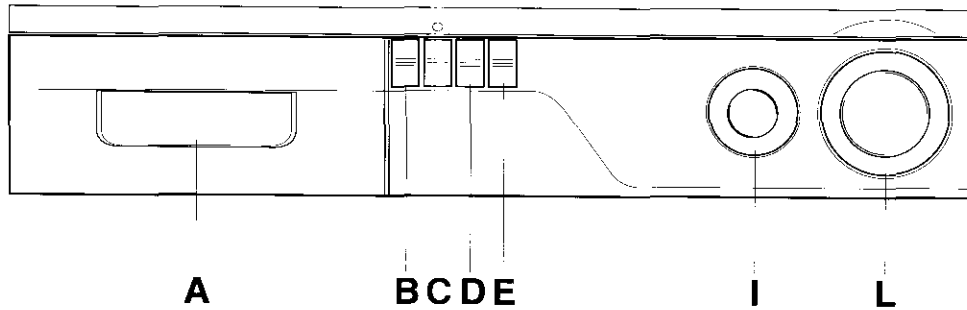

COMMANDES

Tiroir pour le détersif

Touche ouverture hublot

Touche marche/arrêt

Touche niveau économiseur

Touche exclusion essorage

Signalisation lumineuse de fonctionnement

Manette de réglage de température de lavage

Manette des programmes de lavage

COMANDI

Cassetto detersivo

Tasto apertura oblò

Tasto marcia arresto

Tasto mezzo carico

Tasto esclusione centrifuga

Segnalazione luminosa di funzionamento

Manopola di regolazione della temperatura di lavaggio

Manopola programmi di lavaggio

A

B

C

D

E

G

I

L

(E)

CAPÍTULO 6

CUADRO DE MANDOS

Cubeta del detergente

Botón de apertura del ojo de buey

Botón de puesta en marcha/ paro

Botón media carga

Botón exclusión de centrifugado

Piloto luminoso de funcionamiento

Selector para regular la temperatura de lavado

Selector de programas de lavado

(D)

KAPITEL 6

BEDIENUNGSELEMENTE

Waschmittelbehälter

Taste zum Öffnen des Bullauges

Start/Stop Taste

Spar-Taste (1/2)

Schleuder-Aus-Taste

Leuchtanzeige "Betrieb"

Temperaturwahlschalter

Waschprogrammwahlschalter

(GB)

CHAPTER 6

CONTROLS

Detergent drawer

Door open button

Off/On button

Reduced water level button

No spin button

Off/On indicator light

Wash control temperature knob

Timer knob for wash programmes

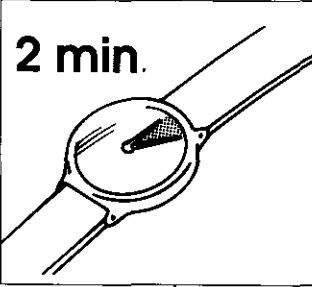
<p style="text-align: center;">Ⓕ</p> <p style="text-align: center;"><u>DESCRIPTION</u> <u>COMMANDES</u></p>	<p style="text-align: center;">Ⓘ</p> <p style="text-align: center;"><u>DESCRIZIONE</u> <u>COMANDI</u></p>		
<p>TOUCHES D'OUVERTURE DU HUBLOT</p> <div style="border: 1px solid black; padding: 5px; margin-top: 10px;"> <p>ATTENTION: UN DISPOSITIF SPECIAL DE SECURITE EMPECHE L'OUVERTURE IMMEDIATE DU HUBLOT A LA FIN DU LAVAGE. APRES LA PHASE DE CENTRIFUGATION, ATTENDRE 2 MINUTES AVANT D'OUVRIR LE HUBLOT.</p> </div>	<p>TASTO APERTURA OBLÒ</p> <div style="border: 1px solid black; padding: 5px; margin-top: 10px;"> <p>ATTENZIONE: UNO SPECIALE DISPOSITIVO DI SICUREZZA IMPEDISCE L'IMMEDIATA APERTURA DELL'OBLO" ALLA FINE DEL LAVAGGIO. AL TERMINE DELLA FASE DI CENTRIFUGA ATTENDA 2 MINUTI PRIMA DI APRIRE L'OBLO.</p> </div>	<p>B</p> <div style="border: 1px solid black; padding: 10px; margin-top: 10px;"> <p style="font-size: 24px; font-weight: bold;">2 min.</p>  </div>	
<p>TOUCHE DEMARRAGE/ARRET</p>	<p>TASTO MARCIA /ARRESTO</p>	<p>C</p>	
<p>TOUCHE NIVEAU ECONOMISEUR 1/2</p> <p>La machine peut avoir deux niveaux d'eau différents. Quand le poids du linge, dans les programmes pour tissus résistants n'atteint pas la charge complète on peut utiliser le niveau réduit qui permet une économie d'eau, de détergent et d'énergie électrique. Appuyer sur la touche correspondante au symbole indiqué.</p> <p>ATTENTION! Pour tissus délicats et très délicats, la touche "Niveau Economiseur" ne doit pas être enclenchée.</p>	<p>TASTO MEZZO CARICO</p> <p><i>Per i piccoli bucati è possibile ridurre il livello dell'acqua utilizzata, agendo sul tasto 1/2, risparmiando così acqua, detersivo ed energia elettrica.</i></p> <p><i>La dose di detersivo deve essere ridotta in proporzione al carico.</i></p> <p>ATTENZIONE: non inserire il tasto "1/2" per la PURA LANA e per i tessuti delicatissimi. Per i migliori risultati di lavaggio questi tessuti richiedono infatti un alto livello dell'acqua.</p>	<p>D</p>	<div style="border: 1px solid black; padding: 5px; width: 40px; margin: 0 auto;"> <p style="text-align: center; margin: 0;">1 — 2</p> </div>

<p style="text-align: center;">(E)</p> <u>DESCRIPCIÓN DE LOS MANDOS</u>	<p style="text-align: center;">(D)</p> <u>BESCHREIBUNG DER BEDIENELEMENTE</u>	<p style="text-align: center;">(GB)</p> <u>DESCRIPTION OF CONTROL</u>
<p>BOTÓN DE APERTURA DEL OJO DE BUEY</p> <div style="border: 1px solid black; padding: 5px; margin-top: 10px;"> <p>ATENCIÓN: UN DISPOSITIVO DE SEGURIDAD ESPECIAL IMPIDE LA APERTURA INMEDIATA DEL OJO DE BUEY AL FINALIZAR EL LAVADO. AL FINAL DE LA FASE DE CENTRIFUGADO, ESPERE 2 MINUTOS ANTES DE ABRIR EL OJO DE BUEY.</p> </div>	<p>TASTE ZUM ÖFFNEN DES BULLAUGES</p> <div style="border: 1px solid black; padding: 5px; margin-top: 10px;"> <p>ACHTUNG: <i>DIE SICHERHEITSTÜR-VERRIEGELUNG VERHINDERT DAS SOFORTIGE ÖFFNEN DES BULLAUGES NACH BEENDIGUNG DES WASCH-PROGRAMMS. WARTEN SIE DAHER NACH DEM LETZTEN SCHLEUDERN CA. ZWEI MINUTEN, BEVOR SIE DIE TÜR ÖFFNEN.</i></p> </div>	<p>DOOR OPEN BUTTON</p> <div style="border: 1px solid black; padding: 5px; margin-top: 10px;"> <p>IMPORTANT: A SPECIAL SAFETY DEVICE PREVENTS THE DOOR FROM OPENING AT THE END OF THE WASH/SPIN CYCLE. AT THE END OF THE SPIN PHASE WAIT UP TO 2 MINUTES BEFORE OPENING THE DOOR.</p> </div>
<p>BOTÓN DE PUESTA EN MARCHA/PARO</p>	<p>START/STOP TASTE</p>	<p>OFF/ON BUTTON</p>
<p>BOTÓN DE MEDIA CARGA</p> <p>Para las coladas de poco peso puede reducirse el nivel de agua a utilizar accionando la tecla 1/2 que le ahorrará agua, detergente y energía eléctrica. La dosis de detergente debe reducirse en proporción a la carga.</p> <p>ATENCIÓN: no pulse la tecla "1/2" en el caso de PURA LANA VIRGEN y de tejidos muy delicados. Para conseguir los mejores resultados en el lavado, estos tejidos precisan una gran cantidad de agua.</p>	<p>SPARTASTE FÜR REDUZIERTER FÜLLUNGEN</p> <p><i>Die Waschmaschine verwendet automatisch verschiedene Wassermengen je nach Füllgewicht. Für geringes Füllgewicht ist es möglich, die Wassermenge auch während der Spülgänge und der Einweichprogramme mit Betätigung der Taste 1/2 zu reduzieren. So sparen Sie Wasser, Waschmittel und Strom.</i></p> <p>ACHTUNG: Die Taste 1/2 nicht für REINE WOLLE und empfindliche Gewebe verwenden.</p>	<p>REDUCED WATER LEVEL</p> <p>The water level for a small wash may be reduced right through the wash from soaking to rinsing by pressing the 1/2 pushbutton, this way you will save electricity, detergent, and water too.</p> <p>WARNING: NEVER press the 1/2 pushbutton when you are washing PURE NEW WOOL, since wool absorbs water and therefore needs all the water the machine will hold. DO NOT use it for delicate fabrics either, since they need the extra water to float them and protect them.</p>

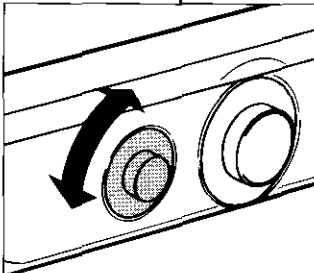
<p style="text-align: center;">F</p> <p>TOUCHE EXCLUSION ESSORAGE</p> <p>L'opération d'exclusion essorage est particulièrement utile dans les programmes à 90° et à 60°, en cas de lavage de tissus qui ont eu des traitements particuliers (genre cotonova, permanent press), ou bien pour des tissus délicats en fibres mixtes.</p>	<p style="text-align: center;">I</p> <p>TASTO ESCLUSIONE CENTRIFUGA</p> <p><i>Inserendo questo tasto si ottiene l'esclusione di tutte le centrifughe. Tale operazione si rivela utile sia nei programmi 90° che a 60°, nel caso di lavaggio di tessuti che presentano particolari trattamenti di finissaggio (cottonova, permanent press) o per capi delicati in fibra mista.</i></p>	<p style="text-align: center;">E</p>	
<p>SIGNALISATION LUMINEUSE DE FONCTIONNEMENT</p>	<p>SEGNALAZIONE LUMINOSA DI FUNZIONAMENTO</p>	<p style="text-align: center;">G</p>	
<p>MANETTE DE REGLAGE DE LA TEMPERATURE DE LAVAGE</p> <div style="border: 1px solid black; padding: 5px; margin: 10px 0;"> <p>ELLE PEUT TOURNER DANS LES DEUX SENS</p> </div> <p>Cette machine à laver est pourvue de ce dispositif pour déterminer la température de lavage désirée. Le tableau des programmes de lavage indique la température maxi. conseillée pour ce type de lavage.</p> <div style="border: 1px solid black; padding: 5px; margin: 10px 0;"> <p>ATTENTION! NE JAMAIS LA DEPASSER</p> </div>	<p>MANOPOLA DI REGOLAZIONE DELLA TEMPERATURA DI LAVAGGIO</p> <div style="border: 1px solid black; padding: 5px; margin: 10px 0;"> <p>PUO' RUOTARE NEI DUE SENSI</p> </div> <p><i>Questa lavatrice è dotata di questo dispositivo per impostare la temperatura di lavaggio desiderata. La tabella programmi di lavaggio indica la temperatura massima consigliata per tipo di lavaggio.</i></p> <div style="border: 1px solid black; padding: 5px; margin: 10px 0;"> <p>ATTENZIONE QUESTA TEMPERATURA NON DEVE MAI ESSERE SUPERATA</p> </div>	<p style="text-align: center;">I</p>	

<p align="center">(E)</p> <p>ELIMINACIÓN DEL CENTRIFUGADO</p> <p>Pulsando esta tecla se consigue la eliminación de todos los centrifugados. Dicha operación es muy útil tanto en los programas a 90° como en los de a 60°, en el caso de lavado de trjidos que presentan particulares tratamientos de acabado (algodón nuevo, permanent press) o para prendas delicadas de fibra mixta.</p>	<p align="center">(D)</p> <p>SCHLEUDER-AUS-TASTE <i>Bei gedrückter Taste ercheint im Kontrollfester ein gekreuztes Schleuderzeichen. In den Programmen für widerstandsfähige Gewebe findet somit keine Schleuderung statt. Die Schleuder-Aus-Taste wird empfohlen bei pflegleichter Kochwäsche sowie Cottonova (90°C), Bunt-und Mischgeweben (60 C).</i></p>	<p align="center">(GB)</p> <p>NO SPIN BUTTON</p> <p>By pressing this button it is possible to eliminate the spin-drying on all programmes. This operation is suitable for programmes at 90°C and at 60°C in case of special treated fabrics (cottonova or permanent press) or for mixed delicate fabrics.</p>
<p>PILOTO LUMINOSO DE FUNCIONAMIENTO</p>	<p>LEUCHTANZEIGE "BETRIEB"</p>	<p>ON/OFF INDICATOR LIGHT</p>
<p>SELECTOR PARA REGULAR LA TEMPERATURA DE LAVADO</p> <div data-bbox="332 635 623 699" style="border: 1px solid black; padding: 5px; margin: 10px 0;"> <p align="center">PUEDE GIRARSE EN AMBOS SENTIDO</p> </div> <p>Esta lavadora está provista de este dispositivo para seleccionar la temperatura de lavado deseada. La tabla de los programas de lavado indica la temperatura máxima aconsejada para cada tipo de lavado.</p> <div data-bbox="332 970 623 1058" style="border: 1px solid black; padding: 5px; margin: 10px 0;"> <p align="center">ATENCIÓN NUNCA DEBE SER SUPERIOR</p> </div>	<p>TEMPERATURWAHLSCHALTER</p> <div data-bbox="667 635 958 722" style="border: 1px solid black; padding: 5px; margin: 10px 0;"> <p align="center">KANN IN BEIDE RICHTUNGEN GEDREHT WERDEN.</p> </div> <p><i>Der Thermostat dient zur Einstellung der gewünschten Waschttemperatur. In der Programmtabelle finden Sie die jeweils empfohlenen Höchsttemperaturen für die einzelnen Waschprogramme.</i></p> <div data-bbox="667 970 958 1082" style="border: 1px solid black; padding: 5px; margin: 10px 0;"> <p align="center">ACHTUNG: HÖCHST-TEMPERATUR NICHT ÜBERSCHREITEN!</p> </div>	<p>WASH TEMPERATURE CONTROL KNOB</p> <div data-bbox="1000 635 1291 699" style="border: 1px solid black; padding: 5px; margin: 10px 0;"> <p align="center">ROTATES IN BOTH DIRECTIONS</p> </div> <p>With this device it is possible to reduce, but no increase washing cycle temperature. The table of programmes indicate the maximum temperature advised for each type of wash.</p> <div data-bbox="1000 970 1291 1082" style="border: 1px solid black; padding: 5px; margin: 10px 0;"> <p align="center">WARNING: THIS TEMPERATURE MUST NEVER BE EXCEEDED</p> </div>

F**MANETTE DES PROGRAMMES DE LAVAGE**

**ATTENTION:
NE JAMAIS FAIRE
TOURNER LA POIGNEE
DANS LE SENS
CONTRAIRE A CELUI DES
AIGUILLES D'UNE
MONTRE: TOURNER LA
POIGNEE EN SENS
HORAIRE ET NE JAMAIS
APPUYER SUR LA
TOUCHE DE MARCHE (C)
AVANT D'AVOIR
EFFECTUE LA SELECTION
DU PROGRAMME.**

Les tableaux indiquent quel est le programme de lavage selon le numéro ou le symbole choisi.

I**MANOPOLA PROGRAMMI DI LAVAGGIO**

**ATTENZIONE:
NON RUOTI MAI LA
MANOPOLA IN SENSO
ANTIORARIO MA LA
RUOTI IN SENSO
ORARIO E NON PREMA
IL TASTO MARCIA (C)
PRIMA DELLA
SELEZIONE DEL
PROGRAMMA.**

Le tabelle descrivono il programma di lavaggio in base al numero o simbolo scelto.

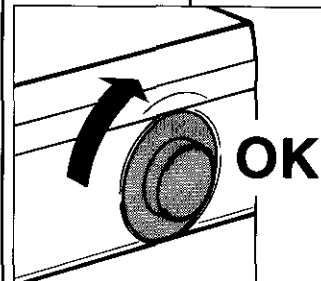
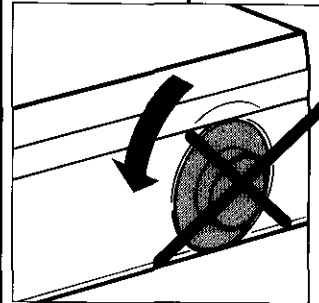
L

Ⓔ

SELECTOR DE PROGRAMAS DE LAVADO

**ATENCIÓN:
NO GIRE NUNCA EL PROGRAMADOR EN SENTIDO CONTRARIO A LAS MANECILLAS DEL RELOJ, SINO EN EL SENTIDO DE ÉSTAS Y NO PULSE EL BOTÓN DE PUESTA EN MARCHA (C) ANTES DE LA SELECCION DEL PROGRAMA.**

Las tablas indican el programa de lavado en base al número o símbolo seleccionado.

Ⓓ

PROGRAMMWAHLSCHALTER

**ACHTUNG:
DIESEN SCHALTER NIEMALS GEGEN DEN SONDERN IMMER IM UHRZEIGERSINN DREHEN UND DIE "START" TASTE (C) ERST NACH DER EINSTELLUNG DES GEWÜNSCHTEN PROGRAMMES DRÜCKEN.**

Die Tabellen beschreiben die einzelnen Programme anhand von Nummern oder Symbolen.

ⒼⒷ

TIMER KNOB FOR WASH PROGRAMMES

**IMPORTANT:
ALWAYS ROTATE THE KNOB IN A CLOCKWISE DIRECTION, NEVER IN AN ANTI-CLOCKWISE DIRECTION. DO NOT PRESS THE "ON" BUTTON (C) BEFORE SELECTING THE PROGRAMME**

The tables describe the washing programme on the basis of the number or symbol chosen.

F**CHAPITRE 7****TIROIR DU DÉTERSIF**

Le tiroir du détergent est divisé en 4 petits bacs:

- le premier I sert pour le détergent de pré-lavage
- le deuxième II sert pour le détergent de lavage

Pour les détergents liquides II faut utiliser le bac special en équipement a introduire comme dans la figure.

ATTENTION:
NOUS RAPPELONS QUE CERTAINS DÉTERSIFS ONT DE LA DIFFICULTÉ À ÊTRE ÉVACUÉS; DANS CE CAS NOUS CONSEILLONS D'UTILISER LE GODET QUI VA DIRECTEMENT DANS LE TAMBOUR.

- la troisième  sert pour le produit blanchissant

ATTENTION:
DANS LE TROISIÈME ET LE QUATRIÈME BACS N'INTRODUIRE QUE DES PRODUITS LIQUIDES.

- la quatrième  sert pour des additifs spéciaux: adoucisseurs, parfums, amidon, produits pour l'azurage, etc.

I**CAPITOLO 7****CASSETTO
DETERSIVO**

Il cassetto detersivo è suddiviso in 4 vaschette:

- la prima I serve per il detersivo di prelavaggio
- la seconda II per il detersivo di lavaggio

Per i detersivi liquidi usare la bacinella in dotazione da posizionare come in figura.

ATTENZIONE:
SI RICORDI CHE ALCUNI DETERSIVI SONO DI DIFFICILE ASPORTAZIONE. IN QUESTO CASO LE CONSIGLIAMO L'USO DELL'APPOSITO CONTENITORE DA PORRE NEL CESTELLO.

- la terza  serve per il candeggiante

ATTENZIONE:
NELLA TERZA E QUARTA VASCHETTA METTERE SOLO PRODOTTI LIQUIDI.

- la quarta  serve per additivi speciali, ammorbidenti, profumi inamidanti, azzurranti, ecc.

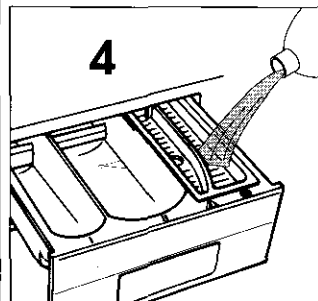
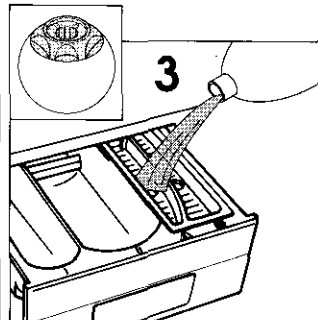
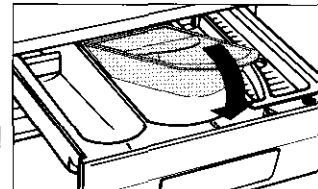
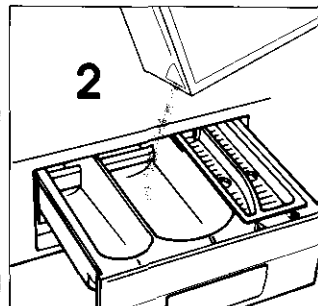
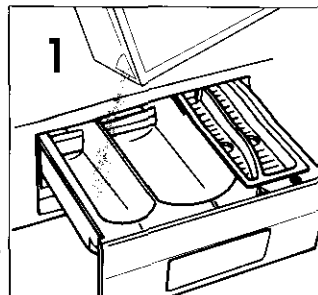

(E)

CAPÍTULO 7

CUBETA DEL DETERGENTE

La cubeta del detergente está dividida en 4 compartimentos:

- el primero I sirve para el detergente de prelavado
- el segundo II para el detergente de lavado

Para el detergente líquido usar el recipiente que se adjunta (colocándolo) según figura.

**ATENCIÓN:
RECUERDE QUE
ALGUNOS
DETERGENTES SON
DIFÍCILES DE
ARRASTRAR, EN ESTE
CASO, LE
ACONSEJAMOS
UTILIZAR EL
CONTENEDOR
APROPIADO PARA
PONERLO
DIRECTAMENTE EN EL
TAMBOR.**

- el tercero  sirve para el blanqueador

**ATENCIÓN:
EN EL TERCER
Y CUARTO
COMPARTIMENTO,
INTRODUZCA
UNICAMENTE
PRODUCTOS LÍQUIDOS.**

- el cuarto  sirve para aditivos especiales, suavizantes, perfumes, almidonados, azuletas, ecc.

(D)

KAPITEL 7

WASCHMITTEL- BEHÄLTER

Der Waschmittelbehälter ist in vier Fächer unterteilt.

- Das erste I für das Vorwaschmittel
- das zweite II für das Hauptwaschmittel

Für Flüssigwaschmittel benutzen Sie bitte den beiliegenden Einsatz, der wie abgebildet in die Waschmittelschublade einzusetzen ist.

**ACHTUNG:
BEKANNTLICH LASSEN
SICH EINIGE
WASCHMITTEL SCHWER
EINSPÜLEN, IN
SOLCHEN FÄLLEN
BENUTZEN SIE BITTE DIE
SPEZIELLEN BEHÄLTER
FÜR DIE VERWENDUNG
DIREKT IN DER
TROMMEL.**

- das dritte  für Bleichmittel

**ACHTUNG:
IN DAS DRITTE UND
VIERTE FACH NUR
FLÜSSIGE MITTEL
EINFÜLLEN.**

- das vierte  für spezielle Zusätze wie Weichspüler, Duftstoffe, Stärke usw.

(GB)

CHAPTER 7

DETERGENT DRAWER

The detergent drawer is divided into 4 compartments:

- The first I for the prewash detergent
- The second II for the main wash detergent

A special container is supplied for use with liquid detergent. This can be placed inside the draw as shown in fig.

**IMPORTANT:
REMEMBER THAT SOME
DETERGENT ARE
DIFFICULT TO REMOVE.
IN THIS CASE WE
ADVISE THE USE OF THE
SPECIAL CONTAINER
TO BE USED INSIDE THE
DRUM.**

- The third  bleach compartment

**IMPORTANT:
ONLY INTRODUCE
LIQUID PRODUCTS IN
THE THIRD AND FOURTH
COMPARTMENTS.**

- The fourth  is for special additives, softeners, perfumes, starches, whiteners, etc.

F

CHAPITRE 8

SELECTION

Pour traiter les divers types de tissus et les diverses intensités de salissures, la machine a 3 niveaux de programmes qui se différencient par le type de lavage, la température et la durée (voir le tableau des programmes de lavage).

1 Tissus résistants

Les programmes sont réalisés pour développer au mieux le degré de lavage et les rinçages, interrompus par des phases de centrifugation, garantissent un rinçage parfait. La présence d'une phase de réduction progressive de la température de l'eau de lavage permet d'éviter la formation de plis sur les tissus. La centrifugation finale assure un excellent repassage.

2 Tissus mixtes et synthétiques

Le pré-lavage et le lavage sont optimisés dans les rythmes de rotation du panier; les rinçages à pleine eau, permettent d'obtenir un traitement délicat et d'excellentes prestations.

Au terme du dernier rinçage, le linge reste immergé dans l'eau.

I

CAPITOLO 8

SELEZIONE PROGRAMMI

Per trattare i vari tipi di tessuto e le varie gradazioni di sporco, la lavatrice ha 3 fasce di programmi diversi per tipo di lavaggio, temperatura e durata (vedere tabella programmi di lavaggio).







1 Tessuti resistenti

I programmi sono realizzati per sviluppare il massimo grado di lavaggio e i risciacqui, intervallati da fasi di centrifuga, assicurano una perfetta sciacquatura. La presenza di una fase di riduzione graduale della temperatura dell'acqua di lavaggio, assicura anche una ridotta formazione di pieghe sui tessuti. La centrifuga finale assicura un'ottima strizzatura.

2 Tessuti misti e sintetici

Il prelavaggio e il lavaggio sono ottimizzati nei ritmi di rotazione del cesto; i risciacqui con alto livello d'acqua consentono di ottenere un trattamento delicato e alte prestazioni.

Al termine dell'ultimo risciacquo la biancheria rimane immersa nell'acqua.

ETICHETTA		MAX temp
	95° Stoffe sporcate Lenzuola, tovaglie a colori solidi e bianchi, asciugamani bianchi	5
	95° PROGRAMMA RAPIDO stoffe sintetiche Lenzuola, tovaglie a colori solidi e bianchi, asciugamani biancheria	
	60° Sporca normale Biancheria colorata, carne, vestiti, maglie, lenzuola	3,4
	60° PROGRAMMA RAPIDO stoffe normali Biancheria colorata, lenzuola, vestiti, maglie, lenzuola	3,4
	60° Biancheria colorata, mediamente sporca	3,4
	40° Biancheria di colore sfregente, blue jeans	3
	Macchine organiche	-
	Macchine a Laser	2



(E)

CAPÍTULO 8

SELECCIÓN

Para tratar los distintos tipos de tejido y los diferentes grados de suciedad, la lavadora tiene 3 áreas de programas diferentes para cada tipo de: lavado, temperatura y duración (vea tabla de programas de lavado).

1 Tejidos resistentes

Los programas se han confeccionado para desarrollar el máximo grado de lavado y los aclarados regulados por las fases de centrifugado aseguran un perfecto aclarado. La presencia de una fase de reducción gradual de la temperatura del agua de lavado, asegura también una menor formación de arrugas en los tejidos. El centrifugado final asegura un escurrido óptimo.

2 Tejidos mixtos y sintéticos.

El prelavado y el lavado están sincronizados al ritmo de rotación del tambor; los aclarados con un elevado nivel de agua permiten obtener un tratamiento delicado y altas prestaciones.

Al término del último aclarado, la ropa permanece sumergida en el agua.

(D)

KAPITEL 8

PROGRAMM/ TEMPERATURWAHL

Um unterschiedliche Textilien und Verschmutzungsgrade optimal behandeln zu können, bietet Ihnen diese Waschmaschine 3 Programmtypen an für unterschiedliche Waschzyklen, Temperaturen und Programmdauern. (siehe Programmtabelle).

1 Unempfindliche Stoffe

Die Programme bieten eine maximale Reinigung und vier jeweils von Schleuderphasen unterbrochene Spülgänge, die die optimale Spülung der Wäsche garantieren. Eine Abkühlphase, während der die Temperatur des Waschwasser langsam gesenkt wird, sorgt zusätzlich für maximalen Knitterschutz. Der abschließende Schleudergang sichert die bestmögliche Trocknung.

2 Mischgewebe und Kunstfasern

Vor- und Hauptwäsche werden durch die Reversierhythmen der Trommel optimiert. Die drei mit hohem Wasserstand durchgeführten Spülgänge sorgen für eine schonende Behandlung und beste Ergebnisse.

Am Ende des letzten Waschganges bleibt die Wäsche im Spülwasser liegen.

(GB)

CHAPTER 8

SELECTION

For the various types of fabrics and various degrees of dirt the washing machine has 3 different programme bands according to: wash cycle, temperature and length of cycle (see table of washing cycle programmes).

1 Resistant Fabrics

The programmes have been designed for a maximum wash and the rinses, with spin intervals, ensure perfect rinsing. The gradual reduction of the water temperature ensures less creasing of fabrics and the final spin gives more efficient removal of water.

2 Mixed and Synthetic Fabrics

Pre-wash and main wash give best results thanks to the rotation rhythms of the drum; the rinses with high water levels ensure delicate treatment and best results.

The machine will stop with the water still in the drum after rinsing.

F**3 Tissus extrêmement délicats**

Il s'agit d'un nouveau concept de lavage qui alterne des moments de travail et de trempage; ce processus est particulièrement indiqué pour le lavage de tissus extrêmement délicats comme la Pure Laine Vierge. Le lavage et le rinçage sont effectués à pleine eau afin d'obtenir les meilleures prestations.

Au terme du dernier rinçage, le linge reste immergé dans l'eau.

Pour terminer le cycle des tissus mixtes et très délicats, les opérations peuvent être:

- vidange uniquement
- essorage délicat

Le programme essorage délicat est indispensable surtout pour la lingerie afin d'éviter des déformations pendant la phase de séchage à l'air.

I**3 Tessuti delicatissimi**

E' un nuovo concetto di lavaggio in quanto alterna momenti di lavoro a momenti di pausa, particolarmente indicato per il lavaggio di tessuti molto delicati quali la Pura Lana Vergine. Il lavaggio e i risciacqui sono eseguiti con alto livello di acqua per assicurare le migliori prestazioni.

Al termine dell'ultimo risciacquo la biancheria rimane immersa nell'acqua.

Per terminare il ciclo dei tessuti misti e delicatissimi, le operazioni possono essere:

- solo scarico
- centrifuga delicata

Il programma di centrifuga delicata è indispensabile soprattutto per i capi di maglieria allo scopo di evitare riassamenti durante la fase di asciugatura all'aria.

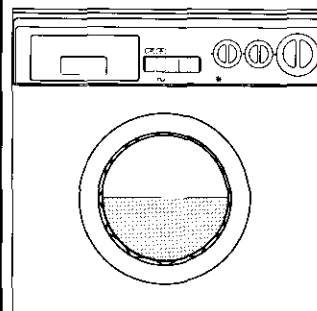

(E)**3 Tejidos muy delicados**

Es un nuevo concepto de lavado, ya que alterna momentos de funcionamiento y momentos de pausa, especialmente indicado para el lavado de tejidos muy delicados tales como la Pura Lana Virgen. El lavado y los aclarados son llevados a cabo con un alto nivel de agua para asegurar las mejores prestaciones.

Al término del último aclarado, la ropa permanece sumergida en el agua.

Para terminar el ciclo de los tejidos mixtos y muy delicados, pueden efectuarse las siguientes operaciones:

- sólo vaciado
- centrifugado delicado

El programa de centrifugado delicado es indispensable sobre todo para las prendas de punto con el fin de evitar la dilatación del tejido durante la fase de secado al aire.

(D)**3 Hoheempfindliche Stoffe**

Dieses neue Waschkonzept mit abwechselnden Wasch- und Einweichphasen ist besonders geeignet für die Wäsche feinsten Textilien, wie z.B. reiner Wolle. Wasch- und Spülgänge werden mit hohem Wasserstand durchgeführt um eine schonende Behandlung und beste Ergebnisse zu sichern.

Am Ende des letzten Waschganges bleibt die Wäsche im Spülwasser liegen.

Nach Abschluß der Waschgänge für Mischgewebe und für sehr empfindliche Gewebe haben Sie folgende Wahlmöglichkeiten:

- Abpumpen und Entnahme der Wäsche
- Schonschleudergang

Strickwaren sollten immer im Schonschleuderprogramm geschleudert werden. So verhindern Sie, daß die Wäsche beim Trocknen ihre Form verliert.

(GB)**3 Special Delicate Fibres**

This is a new wash cycle which alternates washing and soaking and is particularly recommended for very delicate fabrics such as Pure Machine Washable Wool. The wash cycle and rinses are carried out with high water levels to ensure best results.

The machine will stop with the water still in the drum after rinsing.

The programme for mixed and very delicate fabrics can be concluded by selecting:

- discharge only or
- delicate spin

The delicate spin programme is indispensable particularly for knitwear.

F**CHAPITRE 9****LE PRODUIT****ATTENTION:**

si vous devez laver des tapis, des couvre-lits ou d'autres pièces lourdes, nous conseillons de ne pas centrifuger.

Pour laver à la machine des vêtements et de la lingerie en laine, ils doivent avoir l'étiquette "pure laine vierge" et l'indication "ne se feutre pas" ou "peut être lavé en machine".

ATTENTION:**Au cours de la phase de sélection vérifier que:**

- aucun objet métallique ne se trouve dans le linge à laver (boucles, épingles de nourrice, épingles, monnaie, etc.);
- les taies d'oreiller soient boutonnées, les fermetures à glissière, les crochets, les œilletons soient fermés, les ceintures et les rubans des robes de chambre soient noués;
- les anneaux soient enlevés des rideaux;
- n'oubliez pas de lire attentivement l'étiquette sur les tissus;
- Si, au cours de la sélection, vous trouvez des taches résistantes, les enlever à l'aide d'un détergent spécial ou d'une pâte de lavage.

I**CAPITOLO 9****IL PRODOTTO****ATTENZIONE:**

se deve lavare tappetoni, copiletti, o altri indumenti pesanti è bene non centrifugare.

Indumenti e biancheria di lana, per poter essere lavati in lavatrice, devono essere contrassegnati con il simbolo "Pura Lana Vergine" e avere inoltre l'indicazione "Non infeltrisce" oppure "Lavabile in lavatrice".

ATTENZIONE:**Durante la selezione si assicuri che:**

- nella biancheria da lavare non vi siano oggetti metallici (ad esempio fermagli, spille di sicurezza, spilli, monete, ecc.);
- abbottoni federe, chiuda le cerniere lampo, gancetti a occhielli, annodi cinghie sciolte e lunghi nastri di vestaglie;
- asporti dalle tendine anche i rulli di scorrimento;
- osservi attentamente le etichette sui tessuti;
- se durante la selezione vede delle macchie resistenti, le asporti con del detersivo speciale o con un'apposita pasta di lavaggio.

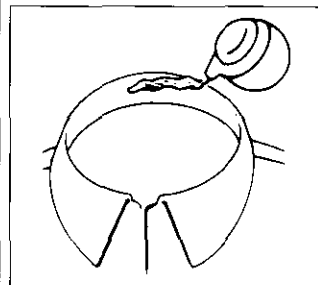
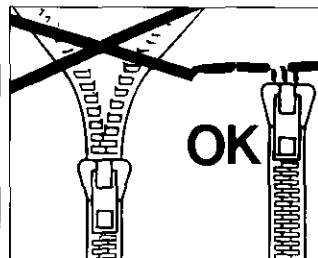
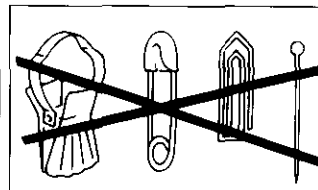
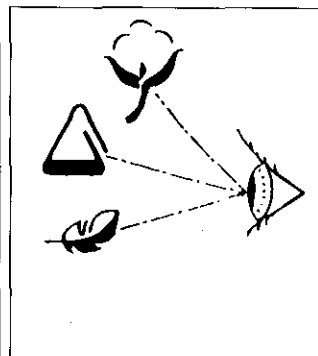

(E)**CAPÍTULO 9**EL PRODUCTO**ATENCIÓN:**

si tiene que lavar alfombras, colchas u otras prendas pesadas es mejor no centrifugar.

Las prendas y ropa de lana, para poderlas lavar en la lavadora, deben llevar el símbolo "Pura Lana Virgen" y tener además la indicación "no se apelmaza" o bien "lavable en máquina".

**ATENCIÓN:
Durante la selección
asegúrese de que:**

- en la ropa para lavar no haya objetos metálicos (por ejemplo, clips, imperdibles, alfileres, monedas, etc.);
- abroche las fundas de las almohadas, cierre las cremalleras, las anillas, ate las cintas sueltas y las tiras largas de los vestidos;
- quite de las cortinas también los elementos de rodamiento;
- lea atentamente las etiquetas de los tejidos;
- si durante la selección aprecia manchas resistentes, quítelas con un detergente especial o con una pasta de lavado apropiada.

(D)**KAPITEL 9**DAS PRODUKT**ACHTUNG:**

Wenn Sie Kleinere Läufer, Tagesdecken oder ähnliche, schwere Textilien waschen, sollten Sie auf das Schleudern verzichten.

Das Symbol "reine Wolle" kennzeichnet Kleidung und Textilien aus Wolle, die für die Maschinenwäsche geeignet sind. Darüber hinaus sollten solche Textilien den Hinweis "nicht filzend" oder "waschmaschinenecht" tragen.

**ACHTUNG:
Achten Sie beim
Sortieren der Wäsche
auf folgende Details:**

- keine Metallteile (z.B. Schnallen, Sicherheitsnadeln, Anstecknadeln, Münzen) an oder in der Wäsche;
- Kissenbezüge zuknöpfen, Reißverschlüsse und Druckknöpfe schließen, lose Gürtel und Bänder von Morgenröcken zuknöpfen;
- Rollen von den Gardinen entfernen;
- Hinweise auf den Wäscheetiketten genauestens beachten;
- beim Sortieren auffallende, hartnäckige Flecken mit Spezialreiniger oder geeigneter Waschpaste vorbehandeln.

(GB)**CHAPTER 9**THE PRODUCT**IMPORTANT:**











When washing heavy rugs, bed spreads and other heavy articles, it is advisable not to spin.

To be machine-washed, woollen garments and other articles in wool must bear the "Machine Washable Label".

**IMPORTANT:
When sorting articles
ensure that:**

- there are no metal objects in the washing (e.g. brooches, safety pins, pins, coins etc.);
- cushion covers are buttoned, zips and hooks are closed, loose belts and long tapes on dressing gowns are knotted;
- runners from curtains are removed;
- attention is paid to garment labels;
- when sorting, any tough stains should be removed prior to washing using stain removers only recommended on label.

CHAPITRE 10

TYPE DE TISSU	SYMBOLE ETIQUETTE	PROGRAMME POUR	CHARGE MAXI kg	SELEC. PROG.	TEMP. °C
Tissus résistants Coton, lin, chanvre		Très sale Drap, nappes à couleurs solides et blanches, serviettes, lingerie	5	1 ⁽⁴⁾	90°
		Peu sale Drap, nappes à couleurs solides et blanches, serviettes, lingerie	5	2	90°
Coton, mixtes résistants		Linge coloré, moyennement sale	5	3	60°
Coton, mixte		Linge de couleurs de teinte, blue jeans	5	4	40°
		Taches organiques	-		-
Coton, lin		Essorage énergétique	5	5	-
Tissus mixtes et synthétiques Mixtes résistants		Très sales Chemises, drap, serviettes	2	6 ⁽⁴⁾	60°
Synthétiques (Nylon, mixtes de coton)		Sale normal Chemises, blouses, jupe de couleurs résistants	2	7	60°
Synthétiques délicats		Tissus délicats de couleurs légèrement sale	2	8	40°
Mixtes, Synthétiques délicats		Rinçages délicats	2	9	-
		Apprêt parfum adoucissant	2	10	-
Tissus très délicats Synthétiques acryliques		Rideaux, jupes, blouses, chemises	1.5	11 ⁽⁴⁾	40°
Linge du laine		Laine "lavable en machine"	1	12	40°
Mixtes, Synthétiques délicats, laine		Essorage délicats	1.5		-
Pour la linge à ne pas essorer		Uniquement vidange	-	Z	-

CHARGE DE DETERSIF

I	II	△	☼
●	●	● ⁽³⁾	●
	●	● ⁽³⁾	●
	●		●
	●		●
		●	
●	●		●
	●		●
	●		●
●	●		●
	●		●

Notes importantes

1 Si les sous-vêtements sont très sales, réduire le chargement à 3 kg maxi.

2 Dans les programmes mixtes et très délicats, quand la machine s'arrête, l'eau reste dans la cuve à la fin des rinçages pour empêcher que ne se forment des plis. Pour achever le cycle, sélectionner le programme Z, vidangeage seulement, ou sélectionner l'essorage délicat. **Désactiver la touche O/I avant de tourner la poignée.**

3 Dans les programmes 1-2, on peut effectuer le blanchissage automatique en mettant de l'eau de javel liquide dans le tiroir à détersif △.

4 Programmes avec phase de pré lavage.

NOUS RECOMMANDONS D'UTILISER LA POUDRE "SKIP" POUR TOUS LES PROGRAMMES DE LAVAGE.



RECOMMANDÉ

Pour toute information concernant SKIP,
contactez le
Service Consommateurs LEVER au :

N° VERT 05 07 05 07
APPEL GRATUIT

UN COUPON DE RÉDUCTION SKIP
VOUS EST LIVRÉ AVEC
VOTRE NOUVELLE MACHINE

CAPITOLO 10

TIPO DI TESSUTO	SIMBOLO ETICHETTA	PROGRAMMA PER	CARICO MAX kg	SELEZ. PROG.	TEMP. °C
<u>Tessuti resistenti</u>		Molto sporco Lenzuola, tovaglie a colori solidi e bianchi, asciugamani biancheria intima	5	1 ⁽⁴⁾	90°
Cotone, lino, canapa		Sporco normale Lenzuola, tovaglie a colori solidi e bianchi, asciugamani biancheria intima	5	2	90°
Cotone, misti resistenti		Biancheria colorata, mediamente sporca	5	3	60°
Cotone, misti		Biancheria di colore stingente, blue jeans	5	4	40°
		Macchie organiche	-		-
Cotone, lino		Centrifuga energica	5	5	-
<u>Tessuti misti e sintetici</u>					
Misti resistenti		Molto sporco Camicie, lenzuola, biancheria per neonati, pannolini	2	6 ⁽⁴⁾	60°
Sintetici (Nylon Perlon) misti di cotone		Sporco normale Camicie, bluse, gonne con colori resistenti	2	7	60°
Sintetici delicati		Biancheria di tutti i tipi Leggermente sporca	2	8	40°
Misti, sintetici delicati		Risciacqui delicati	2	9	-
		Appretto, profumo, ammorbidente	2	10	-
<u>Tessuti delicatissimi</u> Sintetici (Dralon, Acrilico Trevira)		Tende, gonne, bluse, camicie	1,5	11 ⁽⁴⁾	40°
Biancheria in lana		LANA "LAVABILE in LAVATRICE"	1	12	40°
Misti, sintetici delicati, lana		Centrifuga delicata	1,5		-
Per biancheria da non centrifugare		Solo scarico	-	Z	-

CARICO DETERSIVO

I	II	△	☼
●	●	● ⁽³⁾	●
	●	● ⁽³⁾	●
	●		●
	●		●
		●	
●	●		●
	●		●
	●		●
●	●		●
	●		●

Note da considerare

1 In caso di biancheria con elevato grado di sporco é consigliata la riduzione del carico a non più di 3 kg.

2 Nei programmi misti e delicatissimi, la macchina si ferma con acqua in vasca al termine delle sciacquature per azione di ANTIPIEGHE. Per terminare il ciclo deve essere impostato il programma Z solo scarico, in alternativa può essere impostata la centrifuga delicata. **Disinserire il tasto O/I prima di spostare la manopola.**

3 Nei programmi 1-2 può essere eseguito il candeggio automatico mettendo il candeggiante liquido nella vaschetta △.

4 Programmi con fase di prelavaggio.



DASH-SCELTO E RACCOMANDATO DA CANDY

Quando costruiamo un nuovo modello di lavatrice, lo sottoponiamo a tutti i possibili test. Ed uno dei più importanti è quello che permette ai nostri esperti di individuare il detersivo idoneo a risolvere i problemi del bucato. Dash ha saputo rispondere alle nostre esigenze: far funzionare bene la lavatrice, non comprometterne la durata, raggiungere i migliori risultati di lavaggio. Questa costante eccellenza di risultati, che era l'obiettivo principale del test che abbiamo effettuato, ha determinato la nostra scelta e la nostra raccomandazione. La funzione primaria di un detersivo che risponda a tutte le esigenze del lavaggio è quella di collaborare con l'acqua per rimuovere lo sporco dai tessuti, trattenendolo in sospensione affinché sia eliminato al momento dello scarico e controllare il volume della schiuma che si forma nella lavatrice, sempre senza danneggiare le fibre dei capi del bucato. Dash soddisfa pienamente queste esigenze, perchè contiene elementi d'alta qualità, frutto delle più avanzate ricerche, che assicurano eccellenti risultati in tutte le condizioni. Dash lo puoi trovare in polvere, liquido e nella nuova formula compatta di Dash Ultra.

CAPÍTULO 10

TIPO DE TEJIDO	SIMBOLO ETIQUETA	PROGRAMA PARA	CARGA MAX kg	SELECC. PROG.	TEMP. °C
Tejidos resistentes		Muy sucio Sábanas, manteles de colores sólidos y blancos, servilletas, lencería íntima	5	1 ⁽⁴⁾	90°
Algodón, lino, cáñamo		Suciedad normal Sábanas, manteles de colores sólidos y blancos, servilletas, lencería íntima	5	2	90°
Algodón, mixtos resistentes		Ropa de color mediamente sucia	5	3	60°
Algodón, mixtos		Ropa de color que destiñe, tejanos	5	4	40°
		Manchas orgánicas	-		-
Algodón, lino		Centrifugado enérgico	5	5	-
Tejidos mixtos y sintéticos Mixtos resistentes		Muy sucio Camisas, sábanas, ropa de recién nacido, ropa blanca	2	6 ⁽⁴⁾	60°
Sintéticos (Rayon, Acrílicos)		Suciedad normal Camisas blusas, faldas de colores resistentes	2	7	60°
Sintéticos delicados		Ropa de todo tipo ligeramente sucia	2	8	40°
Mixtos, sintéticos delicados		Aclarados delicados	2	9	-
		Apres o, perfume, suavizante	2	10	-
Tejidos muy delicados Sintéticos (Rayon, Acrílicos)		CORTINAS, faldas, blusas, camisas	1.5	11 ⁽⁴⁾	40°
Ropa de lana		LANA "LAVABLE A MAQUINA"	1	12	40°
Mixtos, sintéticos delicados, lana		Centrifugado delicado	1.5		-
Para ropa que no precisa centrifugado		Sólo descarga	-	Z	-

CARGA DETERGENTE

I	II	△	☼
●	●	● ⁽³⁾	●
	●	● ⁽³⁾	●
	●		●
	●		●
		●	
●	●		●
	●		●
	●		●
			●
			●
●	●		●
	●		●

Notas a considerar

1 En caso de ropa con un alto grado de suciedad, se aconseja la reducción de la carga a máximo 3 Kg.

2 En los programas mixtos y muy delicados, la lavadora se para con agua en el tambor al final del aclarado por la acción del antiarrugas.

Para terminar el ciclo debe de seleccionarse el programa Z, solo descarga del agua. Otra posibilidad es seleccionar el centrifugado delicado.

Desconectar con la tecla O/I antes de seleccionar con el mando.

3 En los programas 1-2 puede conseguirse un blanqueo automático, colocando el blanqueador en la cubeta .

4 Programas con prelavado

KAPITEL 10

GEWEBEART	TEMPERATUR SYMBOL	PROGRAMM FÜR	FULLMENGE MAX. Kg	PRO- GRAMM WAHL	TEMPERATUR
<u>Koch- und Bunwäsche</u>		Stark verschmutzt Bettücher Tischdecken Berufs- Gebrauchs-Wäsche Handtücher Leibwäsche	5	1 ⁽⁴⁾	90°
Baumwolle Leinen Jute		Normal verschmutzt Bettücher Tischdecken Berufs- Gebrauchs-Wäsche Handtücher Leibwäsche	5	2	90°
Baumwolle Leinen strapazierfähige Gewebe		Bunwäsche mittlerer verschmutzungsgrad	5	3	60°
Baumwolle Mischgewebe		Ausfärbende Bunwäsche Jeans	5	4	40°
		Flecken organischen Ursprungs	-		-
Baumwolle Leinen		Intensivschleudern	5	5	-
<u>Pflegeleicht</u>		Stark verschmutzt Hemden Bettücher Babywäsche Windeln	2	6 ⁽⁴⁾	60°
Strapazierfähige Gewebe		Normal verschmutzt Hemden, Blusen farbige Röcke	2	7	60°
Synthetik (Nylon, Perlon) Baumwolle Mischgewebe		Plüsch ausfärbende Jeans	2	8	40°
Empfindliche Synthetik		Schonspülen	2	9	-
Empfindliche Mischgewebe und Synthetik		Weichspülen, Appretur etc.	2	10	-
<u>Feinwäsche</u>		GARDINEN Röcke Blusen Hemden	1.5	11 ⁽⁴⁾	40°
Synthetik (Dralon, Acryl, Trevira)		Maschinengeeignete Wolle mit Sonderausstattung	1	12	40°
Wolle		Schonschleudern	1.5		-
Empfindliche Mischgewebe und Synthetik Wolle		Abpumpen	-	2	-
Wäsche, die nicht geschleudert wurde					

EINSPÜLKAMMERN

I	II	△	☼
●	●	● ³	●
	●	● ³	●
	●		●
	●		●
		●	
●	●		●
	●		●
	●		●
			●
			●
●	●		●
	●		●

Hinweise:

1 Es empfiehlt sich, bei stark verschmutzter Wäsche die Füllmenge auf höchstens 3 kg zu reduzieren.

2 Bei den Waschprogrammen für Mischgewebe und sehr empfindliche Gewebearten bleibt nach dem letzten Spülgang das Wasser in der Trommel (Spülstop), um Knitterbildung zu vermeiden.











Um den Waschvorgang zu beenden, das Programm "Abpumpen" oder "Schonschleudern" wählen.

Stellen Sie vor dem Betätigen des Programmwahlschalters die Maschine mit der Start/Stop-Taste aus.

3 Bei den Programmen 1-2 wird automatisch Bleichmittel zugeführt, wenn Sie flüssiges Bleichmittel in die entsprechende Einspülkammer füllen △.

4 Programme mit Vorwaschgang.

CHAPTER 10

FABRIC	SYMBOL ON LABEL	PROGRAM FOR	WEIGHT MAX kg	SELECT. PROG.	TEMP. °C
Resistants fabrics		Heavily soiled Colour fast table cloths, towels, underwear	5	1 ⁽⁴⁾	90°
Cotton, linen		Normally soiled Colour fast table cloths, towels, underwear	5	2	90°
Cotton, mixed resistants		Coloured moderately soiled	5	3	60°
Cotton, mixed		Non fast coloureds, blue jeans	5	4	40°
		Organic stains	-		-
Cotton, linen		Energetic spin	5	5	-
Mixed fabrics and synthetics Mixed, resistants		Heavily soiled Shirts, sheets, underwear	2	6 ⁽⁴⁾	60°
Synthetics (nylon, perlon), mixed cotton		Normal staining Shirts, blouses, skirts with resistants colours	2	7	60°
Delicate synthetics		Shirts, blouses non colour-fast shirts moderately soiled	2	8	40°
Mixed, delicate synthetics		Delicate rinsing	2	9	-
		Conditioner, fragrance, softener	2	10	-
Very delicate fabrics Synthetics (Dralon, Acryl, Trevira)		Curtains, skirts, blouses, shirts	1.5	11 ⁽⁴⁾	40°
Wollens		"MACHINE WASHABLE" woollens	1	12	40°
Mixed, delicate synthetics, wool		Delicate spin	1.5		-
For fabrics that should not be spin		Discharge only	-	Z	-

CHARGE DETERGENT

I	II	△	☼
●	●	● ⁽³⁾	●
	●	● ⁽³⁾	●
	●		●
	●		●
		●	
●	●		●
	●		●
	●		●
			●
			●
●	●		●
	●		●

Please, read these notes

1 In case of very dirty underwear, a 3 kg maximum load is advised.

2 In the mixed and delicate programmes, the machine will stop with the water still in the drum after rinsing to prevent creasing. To complete the cycle, set the programme dial to drain only or delicate spin. **Turn machine Off before turning the programme dial.**

3 In programs 1-2, automatic bleaching is possible by pouring the liquid bleach into the detergent draw △.

4 Programs with pre-wash

F**CHAPITRE 11****LAVAGE**

Supposons que le linge à laver soit en COTON EXTREMEMENT SALE (s'il a des taches particulièrement résistantes les enlever avec la pâte spéciale).

Quand certaines pièces ont des taches qui doivent être traitées par un produit blanchissant liquide, vous pouvez les détacher dans la machine. Verser le produit blanchissant liquide dans le bac et placer la poignée (L) sur le programme spécial: "DETACHAGE

PRE-LAVAGE" . Après ce traitement, ajouter à ces pièces le reste du linge et effectuer un lavage normal selon le programme choisi. Nous vous conseillons de ne pas faire un lavage exclusivement de serviettes-éponge qui, absorbant beaucoup d'eau, deviennent trop lourdes.

I**CAPITOLO 11****LAVAGGIO**

Supponiamo che il bucato da lavare sia di COTONE MOLTO SPORCO (se ha delle macchie particolarmente resistenti le asporti con l'apposita pasta).

Quando solo alcuni capi presentano macchie che richiedono un trattamento con prodotti candeggianti liquidi, si può procedere a una smacchiatura preliminare in lavatrice. Versare il candeggiante nella vaschetta e posizionare la manopola (L) sullo speciale programma "SMACCHIATURA PREBUCATO" . Finito questo trattamento, aggiungere ai capi candeggiati il resto della biancheria e procedere al bucato normale con il programma più adatto. Le consigliamo di non fare un carico di soli capi in tessuto di spugna che, assorbendo molta acqua, diventano troppo pesanti.

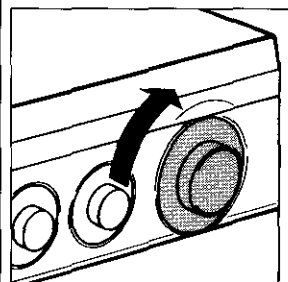
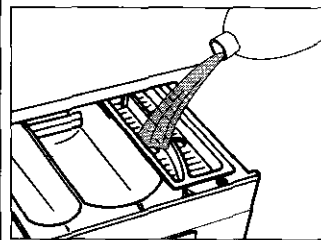
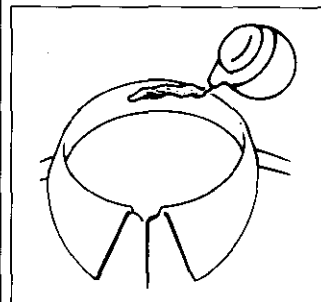
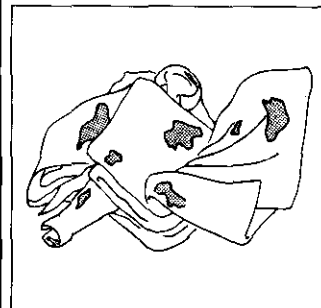

CAPÍTULO 11

LAVADO

Supongamos que la colada que va a hacer sea de ALGODON MUY SUCIO (si hay manchas especialmente resistentes, quítelas con la pasta apropiada).

Cuando son sólo algunas prendas las que presentan manchas que requieren un tratamiento con productos blanqueadores líquidos, se puede proceder a una eliminación de manchas previa en la lavadora.

Eche el blanqueador en el compartimento correspondiente de la cubeta del detergente y posicione el selector (L) en el programa especial "ELIMINACION DE MANCHAS PRELAVADO" .

Finalizado este tratamiento agregue a las prendas blanqueadas el resto de la ropa y proceda al lavado normal con el programa más adecuado.

Le aconsejamos no realizar una colada con sólo prendas de tejidos esponjosos, ya que al absorber mucha agua, se hacen demasiado pesadas.

KAPITEL 11

WASCHEN

Angenommen, Sie waschen z.B. STARK VERSCHMUTZTE BAUMWOLLE (auf die hartnäckigen Flecken vorher eine geeignete Waschpaste auftragen).

Wenn nur einige Wäschestücke Flecken haben, die mit einem flüssigen Bleichmittel vorbehandelt werden müssen, können Sie für diese in der Maschine eine vorherige Fleckenreinigung durchführen.

Geben Sie dazu das Bleichmittel direkt in die Trommel und stellen Sie den Programmwahlschalter (L) auf das Spezialprogramm "Fleckentfernung Vorwäsche" .

Nach Beendigung dieses Programms füllen Sie die übrige Wäsche ebenfalls in die Maschine und setzen die Wäsche mit dem geeigneten Programm fort.

CHAPTER 11

WASHING

Let us suppose that the washing consists of HEAVILY SOILED COTTON (tough stains should be removed with suitable stain removal). When only a limited number of articles have stains which require treatment with liquid bleaching agents, preliminary removal of stains can be carried out in the washing machine. Pour the bleach into the special compartment and set the knob (L) on the special programme "PRE-WASH STAIN REMOVAL" .

When this phase has terminated add the rest of the washing and proceed with a normal wash on the most suitable programme. It is advisable not to wash a load made up entirely of articles in towelling fabric which absorb a lot of water and become too heavy.

F

La charge admise pour les tissus résistants est de 5 kg, tandis qu'en cas de tissus délicats nous conseillons de ne pas dépasser 2 kg (1 kg en cas de pièces en "pure laine vierge" lavables dans la machine à laver), pour éviter la formation de plis difficiles à repasser. Pour les tissus extrêmement délicats nous conseillons d'utiliser un sac en filet

ESEMPLI:

Consulter le tableau des divers programmes de lavage et vous trouverez les conseils de Candy:

- Les étiquettes doivent indiquer "90° ou 95° C".
- Ouvrir le hublot à l'aide de la touche (B).
- Remplir le panier (maxi. 5 kg de linge sec).
- Fermer le hublot.

**ATTENTION:
AU MOMENT DE FIXER LE
PROGRAMME VERIFIER
QUE LA TOUCHE
DEMARRAGE/ARRET NE
SOIT PAS ENFONCEE.**

Choisir le programme 1: pour choisir le programme, tourner la poignée (L) **DANS LE SENS DES AIGUILLES D'UNE MONTRE** et faire coïncider le numéro du programme avec l'index.

- Placer la poignée de la température (I) sur 90°C maxi. (C 535 T - C 577 T)
- Ouvrir le tiroir du détergent (A).
- Remplir le premier bac I de pré-lavage avec 60 g, environ de détergent (5 kg): environ une mesure.

I

Il carico ammesso per i tessuti resistenti è di 5 kg mentre nel caso di tessuti delicati, si consiglia di non superare i 2 kg (1 kg nel caso di capi in "Pura Lana Vergine" lavabile in lavatrice), per evitare la formazione di pieghe difficili da stirare. Per tessuti molto delicati è consigliabile l'utilizzo di un sacchetto di rete.

ESEMPIO DI USO:

Guardi la tabella dei programmi di lavaggio, vedrà come Candy le consiglia di comportarsi:

- Si assicuri che sulle etichette dei capi ci sia scritto "90° o 95° C".
- Apra l'oblò con il tasto (B).
- Riempia il cestello con 5 kg massimo di biancheria asciutta
- Chiuda l'oblò.

**ATTENZIONE:
NELL'IMPOSTARE IL
PROGRAMMA SI
ASSICURI CHE IL TASTO
MARCIA/ARRESTO NON
SIA INSERITO.**

Selezioni il programma 1: il programma viene scelto ruotando la manopola (L) in **SENSO ORARIO** e facendo coincidere il numero del programma con l'indice.

- Porti la manopola della temperatura (I) su 90°C massimo (solo per C 535 T e C 577 T)
- Apra il cassetto detergente (A).
- Metta nella prima vaschetta I di prelavaggio 60 g di detergente (se 5 kg): circa un misurino.

95°	Molto sporca Lenzuola, tovaglie o colori scuri e bianchi, asciugamani bianchi
95°	PROGRAMMA BARDI Molto sporca Lenzuola, tovaglie o colori scuri e bianchi, asciugamani bianchi
60°	Sporca normale Biancheria colorata, cotone, seta, maglie, lenzuola
60°	PROGRAMMA BARDI Sporca normale Biancheria colorata, cotone, seta, maglie, lenzuola
60°	Biancheria colorata, mediamente sporca
40°	Biancheria di colore sfingente, blue jeans

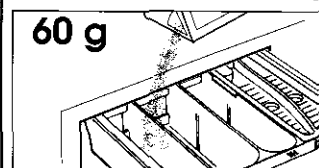
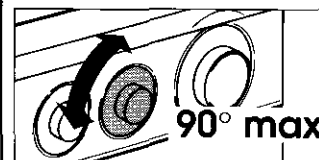
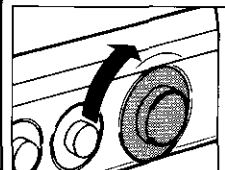
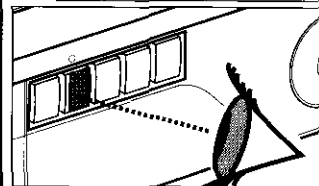
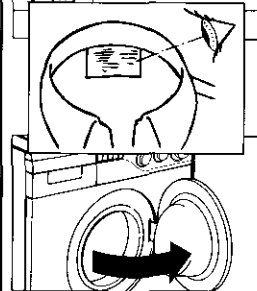

(E)

La carga admitida para los tejidos resistentes es de 5 Kg. mientras que en el caso de tejidos delicados se aconseja no superar los 2 Kg. (1 Kg. en el caso de prendas de "Pura Lana Virgen" lavables en lavadora), para evitar la formación de arrugas difíciles de planchar. Para tejidos se aconseja el uso de una bolsa de rejilla.

EJEMPLO:

Mire la tabla de los programas de lavado, verá como Candy le aconseja sobre el modo de operar:

- Asegúrese que en las etiquetas de las prendas esté indicado "90° o 95° C".
- Abra el ojo de buey con el botón (B).
- Cargue el tambor con 5 Kg. como máximo de ropa en seco.
- Cierre el ojo de buey.

**ATENCIÓN:
AL SELECCIONAR EL
PROGRAMA,
ASEGURESE DE QUE EL
BOTÓN DE PUESTA EN
MARCHA/PARO NO
ESTÁ APRETADO.**

Seleccione el programa 1: el programa se selecciona haciendo girar el mando (L) en el SENTIDO DE LAS MANECILLAS DEL RELOJ y haciendo coincidir el número del programa con el indicador.

- Gire el mando de la temperatura (I) hasta 90 como máximo. (C 535 T - C 577 T)
- Abra la cubeta del detergente (A).
- Ponga en el primer compartimento I de prelavado 60 g de detergente (para 5Kg):

(D)

Waschen Sie nach Möglichkeit niemals ausschließlich sehr saugfähige Wäschestücke, die bedingt durch die extreme Wasseraufnahme, sehr schwer werden. Die für widerstandsfähige Textilien geeignete Lademenge beträgt 5 kg, für Feinwäsche sollte eine Menge von 2 kg nicht überschritten werden (1 kg für waschmaschinengeeignete Wollarten). So vermeidet man am wirksamsten die Bildung von schwer ausbügelbaren Falten. Für die Wäsche extrem empfindlicher Teile empfiehlt sich die Verwendung eines Waschnetzes.

BEISPIEL:

Candy zeigt Ihnen in der Tabelle, welche Vorgehensweise die beste ist:

- Überzeugen Sie sich, daß das Wäscheetikett die Eignung für Temperaturen bis "90° oder 95° C" ausweist;
- Öffnen Sie das Bullauge mit Taste (B).
- die Trommel mit max. 5 kg Trockenwäsche beladen.
- Bullauge schließen.

**ACHTUNG:
BEIM EINSTELLEN DES
PROGRAMMS STETS
DARAUF ACHTEN, DAB
DIE START/STOP TASTE
NICHT GEDRÜCKT IST.**

Wahl Programm 1: die Programmwahl erfolgt durch Drehen des Wahlschalters (L) im Uhrzeigersinn bis die Nummer des gewählten Programms und der Pfeil übereinstimmen.

- Temperaturwahlschalter (I) auf max. 90° C stellen. (C 535 T - C 577 T)
- Waschmittelbehälter (A) öffnen.
- in das erste I Fach (Vorwäsche) ca. 60 gr. -einen Meßbecher-Waschmittel (für 5 kg) geben

(GB)

The maximum load for heavy fabrics is 5 kg, while, in the case of delicate fabrics, it is advisable not to exceed 2 kg (1 kg in the case of machine washable articles in "Machine Washable Woolens") so as to avoid the formation of creases which may be difficult to iron. A net bag should be used for particularly delicate fabrics.

EXAMPLE:

The advice of Candy is set out in the washing programme table:

- Ensure that article labels carry the indication 90° or 95°C.
- Open the door by pressing button (B).
- Load the drum with a maximum of 5 kg. of dry washing.
- Close the door

**IMPORTANT:
WHEN SETTING THE
PROGRAMME ENSURE
THAT THE ON/OFF
BUTTON IS NOT TURNED
ON.**

Select programme 1: Choose the programme by rotating the knob (L) in a CLOCKWISE DIRECTION and make the number of the programme coincide with the sign.

- Move the temperature knob (I) to maximum 90° C. (C 535 T - C 577 T)
- Open the detergent drawer (A).
- Put 60 g, approx. 1 measure, of detergent (for 5 kg) in the pre-wash compartment.

F

● Remplir le deuxième bac II de lavage avec 60 g de détergent (pour 5 kg).

● Remplir le bac de blanchissage avec 100 cc d'eau-de-javel (pour 5 kg).

● En cas de besoin, remplir le bac des additifs avec 50 cc de produit (5 kg).

● Fermer le tiroir (A).

● Vérifier que le robinet d'eau soit ouvert.

● Vérifier que la vidange soit placée correctement.

● Appuyer sur le bouton de mise en route (C). Le témoin de fonctionnement (G) s'allumera. La machine accomplira le programme demandé.

● A la fin, appuyer sur la touche (C) marche/arrêt et la lampe-témoin s'éteindra.

● Ouvrir le hublot et retirer le linge.

POUR TOUS LES TYPES DE LAVAGE CONSULTER TOUJOURS LE TABLEAU DES PROGRAMMES ET SUIVRE LA SEQUENCE DES OPERATIONS INDIQUEE.

I

● Metta nella 2^a vaschetta II di lavaggio 60 g di detersivo (se 5 kg).

● Metta 100 cc di candeggina (se 5 kg) nella vaschetta candeggio 

● Metta 50 cc dell'additivo che desidera nella vaschetta additivo  (se 5 kg).

● Chiuda il cassetto detersivo (A).

● Si assicuri che il rubinetto dell'acqua sia aperto.

● Che lo scarico sia in posizione regolare.

● Prema il pulsante di marcia (C) si accenderà la segnalazione luminosa (G). La lavatrice svolgerà il programma che le ha ordinato.

● Al termine preme il tasto (C) di marcia/arresto, si spegneranno le segnalazioni luminose.

● Apra l'oblò e tolga i tessuti.

PER QUALSIASI TIPO DI LAVAGGIO CONSULTE SEMPRE LA TABELLA DEI PROGRAMMI E SEGUA LA SEQUENZA DELLE OPERAZIONI COME INDICATO

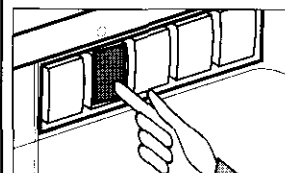
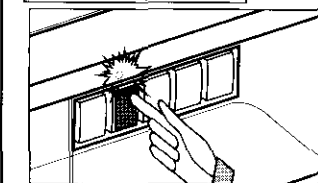
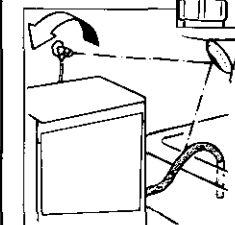
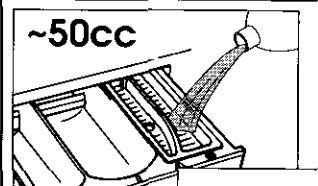
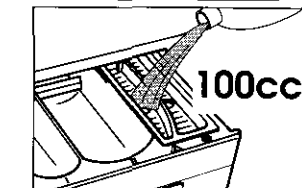
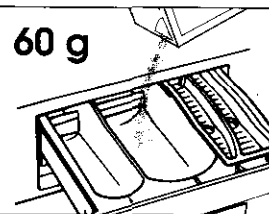

E

● Ponga en el segundo compartimento II de lavado 60 g de detergente (para 5 Kg).

● Ponga 100 cc de lejía (para 5 kg) en el compartimento para blanqueadores 

● Ponga 50 cc del aditivo que desee en el compartimento para aditivos  (para 5 Kg).

● Cierre la cubeta del detergente (A).

● Asegúrese de que el grifo del agua esté abierto.

● Que el desagüe esté en posición correcta.

● Pulse el botón de puesta en marcha (C). Se encenderá el piloto luminoso (G). La lavadora ejecutará el programa que usted ha seleccionado.

● Al finalizar el programa, pulse el botón (C) de puesta en marcha/paro, se apagará el piloto luminoso.

● Abra el ojo de buey y saque la ropa.

PARA CUALQUIER TIPO DE LAVADO, CONSULTE SIEMPRE LA TABLA DE LOS PROGRAMAS Y SIGA LA SECUENCIA DE LAS OPERACIONES TAL COMO VIENE INDICADO.

D

● *in das zweite II Fach (Hauptwäsche) ca 60 gr. Waschmittel (für 5 kg) geben.*

● *In den Behälter für  Bleichmittel ca. 100 cc Bleichmittel (für 5 kg) geben*

● *auf Wunsch ca. 50 cc Zusatzmittel (für 5 kg) in den Behälter  für Zusatzmittel geben.*

● *Waschmittelbehälter (A) schließen.*

● *überzeugen Sie sich, daß die Wasserzufuhr geöffnet ist.*

● *daß der Ablaufschlauch richtig angebracht ist.*

● *Drücken Sie die START Taste (C). Die Leuchtanzeige (G) leuchtet auf. Die Maschine durchläuft jetzt das gewählte Programm.*

● *Nach Ablauf des Programms START/STOP Taste (C) drücken, die Leuchtanzeige erlischt.*

● *Das Bullage öffnen und die Wäsche entnehmen.*

BEUTZEN SIE FÜR JEDE WÄSCHE DIE PROGRAMMTABELLE UND BEACHTEN SIE DIE O.A. REIHENFOLGE.

GB

● Put 60 g (for 5 kg) in the second II wash compartment .

● Put 100 cc of bleach (for 5 kg) in the bleach compartment. 

● Put 50 cc of the desired additive (for 5 kg) in the additives compartment 

● Close the detergent drawer (A).

● Ensure that the water inlet tap is turned on.

● And that the discharge tube is in place.

● Press the "ON" button (C). The light (G) will come on. The washing machine will carry out the set programme.

● At the end of the programme, press the On/Off button (C). The light will go out.

● Open the door and remove the washed articles.

FOR ALL TYPES OF WASH CONSULT THE PROGRAMME TABLE AND FOLLOW THE OPERATIONS IN THE ORDER INDICATED.

F**CHAPITRE 12****NETTOYAGE ET
ENTRETIEN
ORDINAIRE**

Ne jamais utiliser de produits abrasifs, d'alcool et/ou de diluant, pour laver l'extérieur de votre machine: il suffit de passer un chiffon humide.

La machine n'a besoin que de peu d'entretien:

- Nettoyage des bacs.
- Nettoyage filtre.
- Déménagements ou longues périodes d'arrêt de la machine.

NETTOYAGE DES BACS

Même si cette opération n'est pas strictement nécessaire, il vaut mieux nettoyer de temps en temps les bacs des détergents, des produits blanchissants et des additifs.

Il suffit de tirer légèrement sur le tiroir pour l'extraire.

Nettoyer le tiroir sous un jet d'eau.

Remettre le tiroir dans sa niche.

I**CAPITOLO 12****PULIZIA E
MANUTENZIONE
ORDINARIA**

Per la Sua lavatrice all'esterno non usi abrasivi, alcool e/o diluenti, basta solo una passata con un panno umido.

La lavatrice ha bisogno di pochissime manutenzioni:

- Pulizia vaschette.
- Pulizia filtro.
- Traslochi o lunghi periodi di fermo macchina.

PULIZIA VASCHE

Anche se non strettamente necessario è bene pulire saltuariamente le vaschette da detersivo, candeggiante e additivi.

Per questa operazione basta che le estragga con una leggera forza.

Pulisca tutto il contenuto sotto un getto d'acqua.

Reinserisca il tutto nella propria sede.

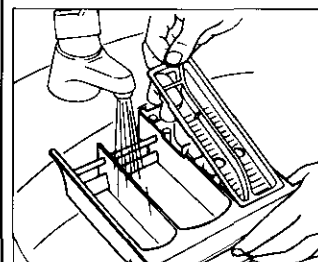
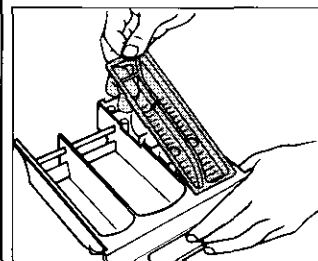
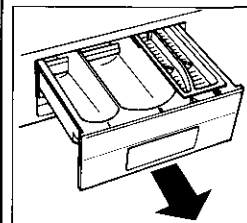
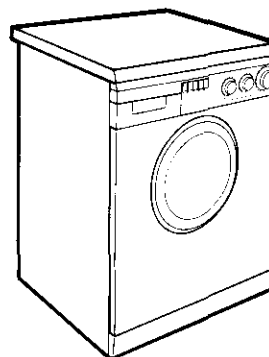
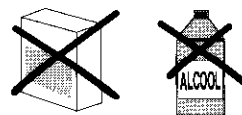

CAPÍTULO 12**LIMPIEZA Y
MANTENIMIENTO
ORDINARIO**

Para su limpieza exterior no use productos abrasivos, alcohol y/o disolventes, basta sólo una pasada con un paño húmedo.

La lavadora necesita muy poco mantenimiento:

- Limpieza de la cubeta y sus compartimentos
- Limpieza filtro
- Traslados o largos periodos de inactividad de la máquina.

**LIMPIEZA DE LA CUBETA DEL
DETERGENTE Y SUS
COMPARTIMENTOS**

Aunque no sea estrictamente necesario, es conveniente limpiar de vez en cuando los compartimentos del detergente, blanqueadores y aditivos.

Para esta operación basta extraerlos haciendo un poco de fuerza.

Limpie todo el contenido bajo un chorro de agua.

Vuelva a colocar todo en su sitio.

KAPITEL 12**REINIGUNG UND
ALLGEMEINE
WARTUNG**

Benutzen Sie für die äußere Reinigung niemals Scheuermittel, Alkohol oder Verdünnungsmittel. Es genügt, wenn Sie die Maschine mit einem feuchten Lappen abwischen.

Das Gerät braucht nur sehr wenig Pflege:

- *Reinigung des Waschmittelbehälters*
- *Reinigen des Flusensiebs*
- *Umzug oder längerer Stillstand der Maschine.*

**REINIGUNG DES
WASCHMITTELBEHÄLTERS**

Obwohl nicht unbedingt notwendig, empfiehlt es sich, den Behälter gelegentlich von Waschmittel- und Weichspülerrückständen zu reinigen.

Hierzu den Behälter mit wenig Kraft herausziehen.

Die Rückstände unter fließendem Wasser abspülen.

Den Behälter wieder einschieben.

CHAPTER 12**CLEANING AND
ROUTINE
MAINTENANCE**

Do not use abrasives, spirits and/or diluents on the exterior of the washer-dryer. It is sufficient to use a damp cloth.

The washing machine requires very little maintenance:

- Cleaning of drawer compartments.
- Filter cleaning
- Removals or long periods when the machine is left standing.

**CLEANING OF DRAWER
COMPARTMENTS**

Although not strictly necessary, it is advisable to clean the detergent, bleach and additives compartments occasionally.

Remove the compartments by pulling gently.

Clean with water.

Put the compartments back into place

F**NETTOYAGE FILTRE (C 535 T)**

La machine est équipée d'un filtre spécial capable de retenir les objets plus importants (pièces de monnaie, boutons etc.), qui pourraient obstruer la vidange et qui peuvent être facilement récupérés. Il est conseillé de nettoyer de temps en temps le filtre; en respectant les normes de sécurité prescrites, procéder comme suit:

● Débrancher la prise de courant et vider la machine de tout résidu d'eau (voir le texte: "DEMENAGEMENTS OU LONGUES PERIODES D'ARRET DE LA MACHINE").

● Desserrer la vis "A" d'environ 5 mm.

● Extraire le filtre en faisant tourner la poignée dans le sens contraire des aiguilles d'une montre jusqu'à l'arrêt (position verticale). Pendant cette opération la petite quantité d'eau restante qui sort, peut-être récupérée dans un petit récipient.

● Remonter le filtre en position verticale (vis vers le haut) en vérifiant que les 2 logements "B" correspondent avec leurs guides respectif (tourner, si nécessaire, la partie inférieure du filtre).

● Serrer le filtre en tournant la poignée dans le sens des aiguilles d'une montre jusqu'à l'arrêt (position horizontale) et revisser à fond la vis "A".

I**PULIZIA FILTRO (C 535 T)**

La macchina è dotata di uno speciale filtro in grado di trattenerne i residui più grossi che potrebbero bloccare lo scarico (monete, bottoni, ecc.) che possono così essere facilmente recuperati. È consigliabile pulire saltuariamente il filtro; ottemperando a precise norme di sicurezza procedere come segue:

● Staccare il cavo di alimentazione estraendo la spina dalla presa di corrente e vuotare l'acqua presente all'interno della macchina (vedere il testo: "TRASLOCHI O LUNGI PERIODI DI FERMO MACCHINA").

● Allentare la vite "A" fino a farla sporgere di circa 5 mm.

● Estrarre il filtro ruotando la manopola in senso antiorario fino all'arresto (posizione verticale). Durante questa operazione può fuoriuscire dal filtro una piccola quantità residua di acqua, che può essere raccolta predisponendo un contenitore.

● Rimontare il filtro posizionando la manopola in posizione verticale (vite in alto) verificando che le due sedi "B" coincidano con le rispettive guide, ruotando se necessario la parte interna del filtro.

● Serrare il filtro ruotando la manopola in senso orario fino all'arresto (posizione orizzontale) e riavvitare a fondo la vite "A".

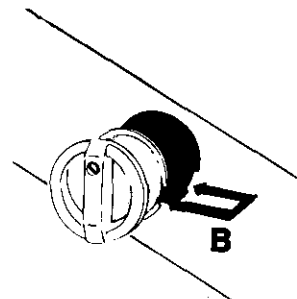
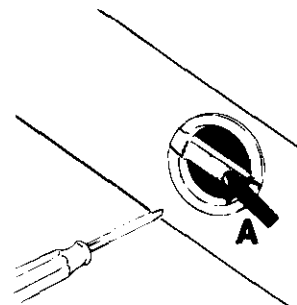
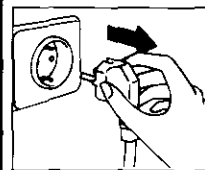

E**LIMPIEZA FILTRO (C 535 T)**

La máquina está dotada de un filtro especial a fin de retener objetos extraños que podrían llegar a bloquear el vaciado (monedas, botones, etc.) y que pueden ser, de esta manera, fácilmente recuperados. Se aconseja limpiar de vez en cuando el filtro situado debajo del zócalo; atendiendo las normas de seguridad necesarias, proceder de la siguiente manera:

- Desenchufar el cable de alimentación sacando la clavija de la toma de corriente y vaciar el agua existente en el interior de la máquina (ver el texto: "TRASLADOS O LARGOS PERIODOS DE INACTIVIDAD DE LA MÁQUINA").
- Aflojar el tornillo "A" hasta hacerlo salir unos 5mm.
- Extraer el filtro girando el mando en el sentido contrario a las agujas del reloj hasta el tope (posición vertical). Durante esta operación puede salir del filtro una pequeña cantidad residual de agua, la cual puede recogerse colocando un recipiente.
- Colocar el filtro de nuevo poniendo el mando en posición vertical (el tornillo en la parte superior) comprobando que las dos partes "B" coincidan con las guías respectivas, girando, si es necesario, la parte interna del filtro.
- Cerrar el filtro girando el mando en el sentido de las agujas del reloj hasta el tope (posición horizontal) y atornillar fuertemente el tornillo "A".

D**REINIGEN DER KLAMMERNFALLE (C 535 T)**

Der Waschautomat ist mit einem Spezialfilter ausgerüstet, welches zum Auffangen von Flusen und größeren Fremdkörpern (Münzen, Knöpfe u. ä.) dient. Dieser Filter sollte von Zeit zu Zeit gereinigt werden. Beachten Sie aus Sicherheitsgründen unbedingt folgendes Vorgehen:

- *elektrische Zuleitung unterbrechen, Netzstecker aus der Steckdose ziehen. Restwasser aus der Maschine fließen lassen. (vgl. Abschnitt "UMZUG ODER LÄNGERER STILLSTAND DER MASCHINE").*
- *Drehen Sie die Schraube "A" etwa 5mm weit heraus.*
- *Drehen Sie nun den Schraubverschluß des Filtrés gegen den Uhrzeigersinn bis zum Anschlag heraus. (vertikale Position). Während dieses Vorgangs kann eine kleine Restmenge Wasser austreten, die Sie bequem auffangen können, wenn Sie einen flachen Behälter unterlegen.*
- *Nach der Reinigung des Filtrés schrauben Sie den Filter wieder ein. Der Deckel muß in vertikaler Position stehen, die kleine Schraube nach oben gerichtet. Achten Sie darauf, daß die Aussparung B wie gezeigt in die Führung paßt.*
- *Drehen Sie den Filter in Uhrzeigerichtung bis zum Anschlag wieder hinein und befestigen Sie wieder die Halteschraube "A".*

GB**FILTER CLEANING (C 535 T)**

The machine is fitted with a special filter designed to trap large objects which could prevent discharge (coins, buttons etc.) and which can be easily recovered. Regular cleaning of this filter, is recommended. For your own safety, follow these instructions carefully:

- Remove the plug from the mains supply socket and empty any water out of the machine (see "REMOVALS OR LONG PERIODS WHEN THE MACHINE IS LEFT STANDING").
- Loosen the screw "A" until it sticks out about 5mm.
- Turn the filter knob anti-clockwise until it reaches the stop (the vertical position). At this point a small quantity of water may leak from the filter. This may be collected in a low-sided bowl.
- Refit the filter so that the knob is vertical with the screw at the top. Make sure that the slot and the flange "B" are in line. If they are not in line simply rotate the inner part of the filter.
- Lock the filter in position by turning the knob clockwise until it reaches the stop (horizontal position) and tighten up the screw.

F**NETTOYAGE FILTRE
(C 532-C577 T)**

La machine à laver est équipée d'un filtre spécial qui peut retenir les résidus les plus gros qui pourraient bloquer le tuyau de décharge (pièces de monnaie, boutons, etc.). Ce dispositif permet de les récupérer facilement. Pour nettoyer le filtre, suivre les indications ci-dessous:

- Avec une pièce de monnaie ou une cuillère, tourner d'un quart de tour le bouchon fixant la base.
- Enlever en faisant doucement levier.
- Utiliser la base pour recueillir l'eau qui reste dans le filtre.
- Desserrer la vis qui fixe le filtre.
- Tourner en sens anti-horaire jusqu'à l'arrêt, en position verticale.
- Enlever et nettoyer.
- Après avoir nettoyé, utilisez l'entaille et remontez le filtre en faisant toutes les opérations précédentes dans le sens inverse.

**DEMEMAGEMENTS OU
LONGUES PERIODES D'ARRET
DE LA MACHINE**

En cas de déménagements, ou de longues périodes d'arrêt de la machine dans des endroits non chauffés, il faut vidanger soigneusement tous ses tuyaux.

Débrancher le courant et se servir d'un seau. Enlever la bague sur le tuyau et le plier vers le bas, sur le seau, jusqu'à ce qu'il ne sorte plus d'eau.

Après cette opération, la répéter en sens inverse.

I**PULIZIA FILTRO
(C 532-C 577 T)**

La lavatrice è dotata di uno speciale filtro in grado di trattenere i residui più grossi che potrebbero bloccare lo scarico (monete, bottoni, ecc.) che possono così essere facilmente recuperati. Quando lo deve pulire si comporti così:

- Con una moneta o cucchiaino ruoti di 1/4 di giro la borchia di fissaggio dello zoccolo.
- Facendo delicatamente leva lo tolga.
- Utilizzi lo zoccolo per raccogliere l'acqua residua del filtro.
- Allenti la vite che fissa il filtro.
- Ruoti il filtro in senso antiorario fino all'arresto, in posizione verticale.
- Lo estragga e lo pulisca.
- Dopo averlo pulito osservi la tacca e lo rimonti seguendo in senso contrario tutte le operazioni precedentemente descritte.

**TRASLOCHI O LUNGI
PERIODI DI FERMO
MACCHINA**

Per eventuali traslochi o qualora la macchina restasse ferma a lungo in luoghi non riscaldati, è necessario svuotare completamente da ogni residuo di acqua tutti i tubi.

A corrente disinserita, stacchi il tubo dalla fascetta e lo porti, verso il basso, sul catino, fino alla completa fuoriuscita dell'acqua.

Al termine ripeta l'operazione in senso inverso.

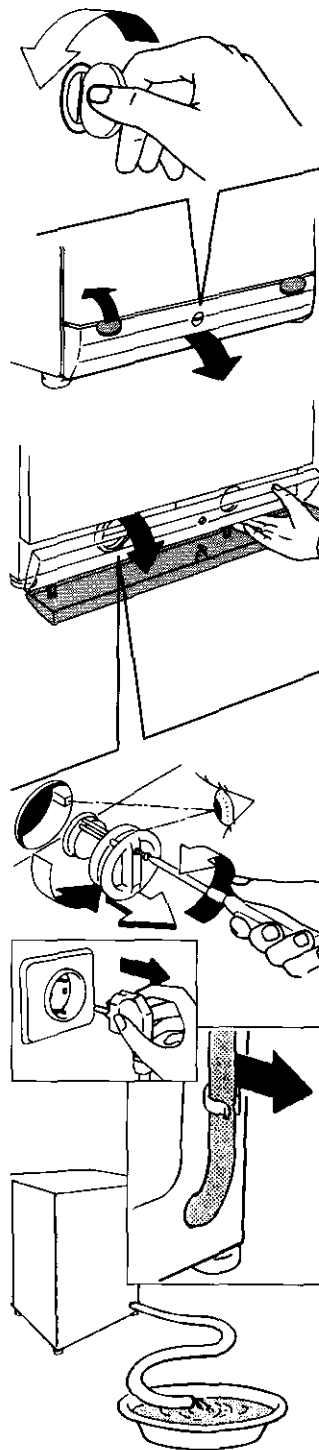

E**LIMPIEZA FILTRO
(C 532-C577 T)**

La lavadora está dotada de un filtro especial que retiene los residuos de tamaño más grande que podrían obstruir la descarga (monedas, botones, etc) y que de esta manera se pueden recuperar fácilmente. Cuando sea necesario limpiar el filtro seguir los siguientes pasos:

- Con una moneda o un cuchillo girar 1/4 de vuelta el tornillo de fijación del zócalo.
- Se abrirá levantando delicadamente el zócalo.
- Utilizar el zócalo para recoger el agua residual del filtro.
- Desenrosquen el tornillo que fija el filtro.
- Gire el filtro en sentido contrario a las agujas del reloj hasta que haga tope en posición vertical.
- Extráigalo y límpielo.
- Después de haberlo limpiado vuelva a montarlo siguiendo las operaciones en sentido contrario a la descripción precedente.

TRASLADOS O LARGOS PERÍODOS DE INACTIVIDAD DE LA MÁQUINA

En eventuales traslados o en caso que la máquina estuviese inactiva durante largo período de tiempo en lugares fríos, hay que vaciar completamente todo residuo de agua en los tubos.

Estando desconectada suelte el tubo de la abrazadera y dirijalo hacia abajo, en el cubo, hasta conseguir la salida completa del agua.

Finalizada la operación, repita los pasos en sentido contrario.

D**REINIGEN DER KLAMMERNFALLE
(C 532-C577 T)**

Das Gerät besitzt eine Klammernfalle zur Aufnahme größerer Gegenstände (Münzen, Knöpfe), die das Abpumpen des Waschwassers behindern könnten. Die Klammernfalle kann problemlos wie folgt gereinigt werden:

- *Öffnen Sie mit einer Vierteldrehung (z.B. mit einer Münze) die Befestigungsschraube am Sockel des Gerätes.*
- *Klappen Sie die Sockelblende nach unten.*
- *Benutzen Sie die Sockelblende zum Auffangen des Wasserrests in der Klammernfalle.*
- *Lockern Sie die Befestigungsschraube an der Falle.*
- *Drehen Sie die Klammernfalle gegen den Uhrzeigersinn bis zum Anschlag in vertikaler Stellung.*
- *Entnehmen Sie und reinigen Sie die Klammernfalle.*
- *Beim Einsetzen nach der Reinigung achten Sie bitte auf die Einkerbung, und verfahren Sie in umgekehrter Reihenfolge wie zuvor beschrieben.*

UMZUG ODER LÄNGERER STILLSTAND DER MASCHINE

Bei einem Umzug, oder wenn die Maschine längere Zeit in ungeheizter Umgebung stillstehen wird, müssen alle Schläuche vollständig entleert werden.

Strom abschalten und eine Waschschiüssel bereitstellen.

Schlauch von der Klemme nehmen und bis zur völligen Entleerung in die Schüssel halten.

GB**FILTER CLEANING
(C 532-C577 T)**

The washing-machine is equipped with a special filter to retain large foreign matter which could clog up the drain, such as coins, buttons, etc. These can, therefore, easily be recovered. The procedures for cleaning the filter are as follows:

- Use a coin or spoon and turn the base locking cap by a 1/4
- Remove by gentle leverage.
- Use the base as a tray to collect leftover water in filter.
- Loosen the screw holding the filter.
- Turn the filter anticlockwise till it stops in vertical position.
- Remove and clean.
- After cleaning, replace by turning the notch on the end of the filter clockwise. Then follow all procedures described above in reverse order.

REMOVALS OR LONG PERIODS WHEN THE MACHINE IS LEFT STANDING

For eventual removals or when the machine is left standing for long periods in unheated rooms, the drain hose should be emptied of all remaining water.

The appliance must be switched off and unplugged. A bowl is needed. Detach the drainage hose from the clamp and lower it over the bowl until all the water is removed.

Repeat the same operation with the water inlet hose.

ANOMALIE	CAUSE	REMEDE
1. Aucun fonctionnement sur n'importe quel programme	La fiche n'est pas introduite dans la prise de courant	Brancher la fiche
	L'interrupteur général n'est pas branché	Brancher l'interrupteur général
	L'énergie électrique est coupée	Contrôler
	Les valves de l'installation électriques sont défectueuses	Contrôler
	Portillon ouvert	Fermer le portillon
2. Absence d'alimentation d'eau	Voir cause 1	Contrôler
	Robinet de l'eau fermé	Ouvrir le robinet d'alimentation d'eau
	Programmateur mal positionné	Positionner correctement le timer
3. L'eau n'est pas évacuée	Tuyau de vidange plié	Redresser le tuyau de vidange
	Présence de corps étrangers dans le filtre	Inspecter le filtre
4. Présence d'eau sur le sol tout autour de la machine	Fuite du joint se trouvant entre le robinet et le tuyau de remplissage	Remplacer le joint et serrer et serrer à fond le tube sur le robinet
	Sortie de l'excès de mousse par le trou fait exprès sur la partie arrière	Réduire la quantité de déterfif
5. La machine ne centrifuge pas	La machine n'a pas encore évacué l'eau	Attendre quelques minutes et la machine évacuera l'eau
	La fonction "Exclusion centrifugation" est introduite (exclusivement sur certains modèles)	Relever la touche "exclusion centrifugation"
6. De fortes vibrations pendant la phase de centrifugation	La machine n'est pas à niveau	Régler les pieds
	Les étriers de transport n'ont pas été enlevés	Enlever les étriers de transport
	La charge de linge n'est pas distribuée de façon uniforme	Distribuer le linge de façon uniforme

Si le mauvais fonctionnement persiste, adressez-vous au Centre d'Assistance Technique Candy; communiquez le nom du modèle indiqué sur la plaquette se trouvant sur la carrosserie à l'intérieur du hublot ou sur le bulletin de garantie.

En indiquant ces informations vous obtiendrez une intervention plus rapide et efficace.

1 L'utilisation de déterfif écologiques sans phosphates peut produire les effets suivants:

- L'eau de vidange du rinçage est trouble à cause de zéolites en suspension; l'efficacité du rinçage n'est absolument pas compromise;
- Présence de poudre blanche (zéolites) sur le linge à la fin du lavage: cette poudre ne pénètre pas dans le tissu et n'en altère pas la couleur;
- présence de mousse dans l'eau du dernier rinçage: elle ne signifie pas pour autant un mauvais rinçage;
- Les tensioactifs anioniques de la formule des déterfifs pour machines à laver, s'enlèvent difficilement du linge et, même en toute petite quantité, ils peuvent provoquer d'importants phénomènes de formation de mousse;
- L'exécution d'autres cycles de rinçage, en de tels cas, n'apporte aucun avantage.

2 Avant d'appeler le Centre d'Assistance technique Candy, si votre machine ne fonctionne pas, effectuer les contrôles susmentionnés.

CAPITOLO 13

ANOMALIA	CAUSA	RIMEDIO
1. Non funziona con qualsiasi programma	Spina corrente elettrica non inserita nella presa	Inserire la spina
	Tasto interruttore generale non inserito	Inserire tasto interruttore generale
	Manca energia elettrica	Controllare
	Valvole impianto elettrico guaste	Controllare
	Sportello aperto	Chiudere sportello
2. Non carica acqua	Vedi cause 1	Controllare
	Rubinetto acqua chiuso	Aprire il rubinetto acqua
	Timer non correttamente posizionato	Posizionare timer correttamente
3. Non scarica acqua	Tube di scarico piegato	Raddrizzare tubo di scarico
	Presenza corpi estranei nel filtro	Ispezionare filtro
4. Presenza di acqua sul pavimento attorno alla lavabiancheria	Perdita della guarnizione posta tra rubinetto e tubo carico	Sostituire guarnizione e stringere bene tubo e rubinetto
	Uscita di schiuma dal soffietto posto sul retro della macchina	Ridurre dose detersivo
5. Non centrifuga	La lavabiancheria non ha ancora scaricato l'acqua	Attendere alcuni minuti, la macchina scaricherà
	"Esclusione centrifuga" inserita (solo per alcuni modelli)	Disinserire tasto "esclusione centrifuga"
6. Forti vibrazioni durante la centrifuga	Lavabiancheria non perfettamente in piano	Regolare gli appositi piedini regolabili.
	Staffe di trasporto non ancora asportate	Asportare staffe di trasporto
	Carico biancheria non uniformemente distribuito	Distribuire in modo uniforme la biancheria

Se il malfunzionamento dovesse persistere si rivolga al Centro di Assistenza Tecnica Candy comunicando il modello di lavabiancheria, riportato sulla targhetta posta sul mobile all'interno dell'oblò o sul foglio di garanzia. Fornendo tali informazioni otterrete un intervento più tempestivo ed efficace.

Attenzione:

1 L'utilizzo di detersivi ecologici senza fosfati può produrre i seguenti effetti:

- l'acqua di scarico dei risciacqui risulta più torbida per la presenza di zeoliti in sospensione senza che l'efficacia del risciacquo ne risulti pregiudicata
- presenza di polvere bianca (zeoliti) sulla biancheria al termine del lavaggio che non si ingloba nei tessuti e non ne altera il colore.
- La presenza di schiuma nell'acqua dell'ultimo risciacquo non è necessariamente indice di una cattiva sciacquatura.
- I tensioattivi anionici presenti nelle formulazioni dei detersivi per lavabiancheria, risultano spesso difficilmente allontanabili dalla biancheria stessa e, anche in minima quantità, possono produrre vistosi fenomeni di formazione di schiuma.
- L'esecuzione di ulteriori cicli di risciacquo, in casi come questi, non comporta alcun beneficio.

2 Se la Sua lavabiancheria non funzionasse, prima di chiamare il Centro di Assistenza Tecnica Candy, eseguire i controlli sopradescritti.

CAPÍTULO 13

ANOMALÍA	CAUSA	SOLUCIÓN
1. No funciona con ningún programa	El enchufe de la corriente eléctrica no está conectado a la toma de corriente	Conecte el enchufe
	El botón del interruptor general no está pulsado	Pulse el interruptor general
	No hay corriente eléctrica	Compruébelo
	Las válvulas de la instalación eléctrica están averiadas	Compruébelo
	Puerta abierta	Cierre la puerta
2. No carga agua	Vea causa 1	Compruébelo
	El grifo del agua está cerrado	Abra el grifo del agua
	El timer no está posicionado correctamente	Posicione el timer correctamente
3. No descarga agua	El tubo de desagüe está doblado	Enderezca el tubo de desagüe
	Presencia de cuerpos extraños en el filtro	Inspeccionar el filtro
4. Presencia de agua en el suelo alrededor de la lavadora	Pérdida de agua por la guarnición de goma que está entre el grifo y el tubo de carga del agua	Sustituya la guarnición de goma y enrosque bien el tubo al grifo
	Salida de espuma por detrás de la máquina	Reducir dosis detergente
5. No centrifuga	La lavadora todavía no ha vaciado el agua	Espere unos minutos, la máquina vaciará el agua
	"Exclusión de centrifugado" pulsado (sólo en algunos modelos)	Desactive el botón "exclusión centrifugado"
6. Fuertes vibraciones durante el centrifugado	La lavadora no está bien nivelada	Regule las patas regulables
	Los soportes de fijación del transporte no han sido retirados todavía	Retire los soportes de fijación del transporte
	La carga de ropa no ha sido distribuida uniformemente	Distribuya uniformemente la ropa

Si la anomalía persistiese, diríjase al Centro Asistencia Técnica Candy, indicando el modelo de lavadora, relacionado en la placa colocada en el mueble al interior de la puerta o en la hoja de garantía. Suministrando estas informaciones obtendrá un servicio más rápido y eficaz.

Atención

! El uso de detergentes ecológicos sin fosfatos puede producir los siguientes efectos:

- El agua de vaciado de los aclarados es más turbia debido a la presencia de zeolitos en suspensión sin que resulte perjudicada la eficacia del aclarado.
- Presencia de polvo blanco (zeolitos) en la ropa al finalizar el lavado que no se incrusta en el tejido ni altera los colores.
- La presencia de espuma en el agua el último aclarado no es necesariamente una indicación de un mal aclarado.
- Los tensioactivos aniónicos presentes en las formulaciones de los detergentes para lavadoras, resultan ser a menudo difíciles de separar de la ropa y, aunque en una cantidad mínima, pueden producir visibles fenómenos de formación de espuma.
- La ejecución de más ciclos de aclarado, en casos como éste, no conlleva ningún beneficio.

FEHLVERHALTEN	GRUND	ABHILFE
1. Programme funktionieren nicht	Stecker nicht in der Steckdose	Stecker einstecken
	Hauptschalter nicht eingedrückt	Strom einschalten
	Stromausfall	Kontrollieren
	Sicherungen defekt	Kontrollieren
	Bullauge nicht geschlossen	Bullauge schließen
2. Kein Wasserzulauf	Siehe Gründe zu 1	Kontrollieren
	Wasserhahn geschlossen	Wasserhahn öffnen
	Programmwahlschalter nicht richtig eingestellt	Programmwahlschalter richtig einstellen
3. Kein Wasserablauf	Abflussschlauch gekrümmt	Abflussschlauch begradigen
	Fremdkörper in der Klammerfalle	Klammerfalle reinigen
4. Wasser auf dem Boden rund um das Gerät	Dichtung vom Wasserzulaufschlauch defekt	Dichtung ersetzen und Zulaufschlauch am Wasserhahn befestigen
	Schaumaustritt aus dem Überlauf auf der Rückwand des Gerätes	Verminderung der Waschpulverdosis
5. Keine Schleuderfunktion	Die Waschmaschine hat das Wasser noch nicht abgepumpt	Einige Minuten warten, bis das Wasser abgepumpt ist
	Taste "Schleuderstop" eingestellt (nur bei einigen Modellen)	Taste "Schleuderstop" herausdrücken
6. Starke Vibrationen während des Schleuderns	Waschmaschine nicht richtig justiert	Über die entsprechenden einstellbaren FüÙe justieren
	Transportstange noch nicht entfernt	Transportstange entfernen
	Wäsche nicht gleichmäßig in der Trommel verteilt	Wäsche gleichmäßig verteilen

LäÙt sich der Fehler nicht beheben, wenden Sie sich bitte an den Technischen Kundendienst der Firma Candy. Geben Sie dabei das Maschinenmodell laut Typenschild * oder Garantieschein an, um eine schnelle effektive Hilfe zu ermöglichen.

* (welches sich an der Rückseite des Gerätes, oder im Bullauge befindet)

Achtung:

1 Die Verwendung von umweltfreundlichen Waschmitteln kann folgende Effekte auslösen:

- Die schwebenden Minerale führen zu einer Trübung des Spülwassers, die aber weder die Wirkung der Spülungen noch das Waschergebnis beeinflussen.
- Nach erfolgter Wäsche können sich auf der Wäsche Spuren weißen Pulvers (Minerale) befinden, die sich aber weder in der Wäsche festsetzen noch die Farben beeinträchtigen.
- Schaumbildung auf dem letzten Spülwasser bedeutet nicht unbedingt unzureichende Spülergebnisse.
- Die in den Waschmitteln enthaltenen waschaktiven anionischen Tenside sind häufig sehr schwer ausspülbar, und erzeugen auch in nur geringer Dosierung auffällige Schaummengen.
- Zusätzliche Spülgänge sind in solchen Fällen nicht sehr effektiv.

2 Bitte wenden Sie sich bei Defekten an der Maschine erst dann an den Kundendienst, wenn Sie anhand der obigen Liste selbst versucht haben, eventuelle Fehler zu beheben.

CHAPTER 13

FAULT	CAUSE	REMEDY
1. Does not function on any programme	Mains plug not plugged in	Insert plug
	Mains switch not on	Turn on mains switch
	No power	Check
	Electric circuit fuses failure	Check
	Load door open	Close load door
2. Does not load water	See cause 1	Check
	Inlet tap turned off	Turn on water inlet tap
	Timer not set correctly	Set timer on correct position
3. Does not discharge water	Discharge tube bent	Straighten discharge tube
	Odd material blocking filter	Check filter
4. Water on floor around washing machine	Leak from the washer between the tap and inlet tube	Replace washer and tighten the tube on the tap
	Wrong powder, suds discharge	Check powder & quantity
5. Does not spin	The washing machine has not discharged water	Wait a few minutes until the machine discharges water
	"No spin" setting (some models only)	Turn the programme dial onto spin setting
6. Strong vibrations during spin	Washing machine not perfectly level	Adjust special feet
	Transport bracket not removed	Remove transport bracket
	Washing load not evenly distributed	Distribute the washing evenly

If the fault should persist, contact a Candy Technical Assistance Centre. For prompt servicing, give the model of the washing machine, to be found on the label placed on the cabinet inside of the porthole or on the guarantee certificate.

Important

1 The use of environment friendly detergives without phosphates may produce the following effects:

- The discharge rinse water may result cloudier due to the presence of zeolites in suspension. This does not compromise the efficiency of the rinses.
- The presence of white powder (zeolites) on the washing at the end of the washing cycle. This does not remain incorporated in the fabric and does not alter the colour.
- The presence of foam in the last rinse water which is not necessarily a sign of inadequate rinsing.
- The non-ionic surface-active agents present in the composition of washing machine detergives are often difficult to remove from the washing itself and, even in small quantities, may produce visible signs of the formation of foam.
- Carrying out further rinses, in cases such as this, is not useful.

2 If your washing machine fails to function, carry out the above-mentioned checks before calling the Candy Technical Assistance Service.

La Ditta costruttrice declina ogni responsabilità per eventuali errori di stampa contenuti nel presente libretto. Si riserva inoltre il diritto di apportare le modifiche che si renderanno utili ai propri prodotti senza comprometterne le caratteristiche essenziali.

Le constructeur décline toute responsabilité pour les éventuelles erreurs d'imprimerie contenues dans le présent mode d'emploi. Il se réserve en outre le droit d'apporter toutes modifications qui se révéleraient utiles à ses propres produits sans pour autant en compromettre les caractéristiques essentielles.

The manufacturer declines all responsibility in the event of any printing mistakes in this booklet. The manufacturer also reserves the right to make appropriate modifications to its products without changing the essential characteristics.

Wir schließen die Haftung für alle evtl. Druckfehler aus. Kleinere Änderungen und technische Weiterentwicklungen im Detail vorbehalten.

Wij stellen ons niet aansprakelijk voor eventuele drukfouten. Kleine veranderingen en technische ontwikkelingen zijn voorbehouden.

La firma fabricante declina toda responsabilidad por los posibles errores de impresión que puedan haber en este libreto. Asimismo, se reserva el derecho de efectuar las modificaciones que se consideren útiles a sus propios productos sin comprometer las características esenciales.

O modelo e características indicados nesta folha podem ser alterados sem qualquer aviso.

CANDY ELETTRODOMESTICI s.r.l.
Brugherio (Milano)

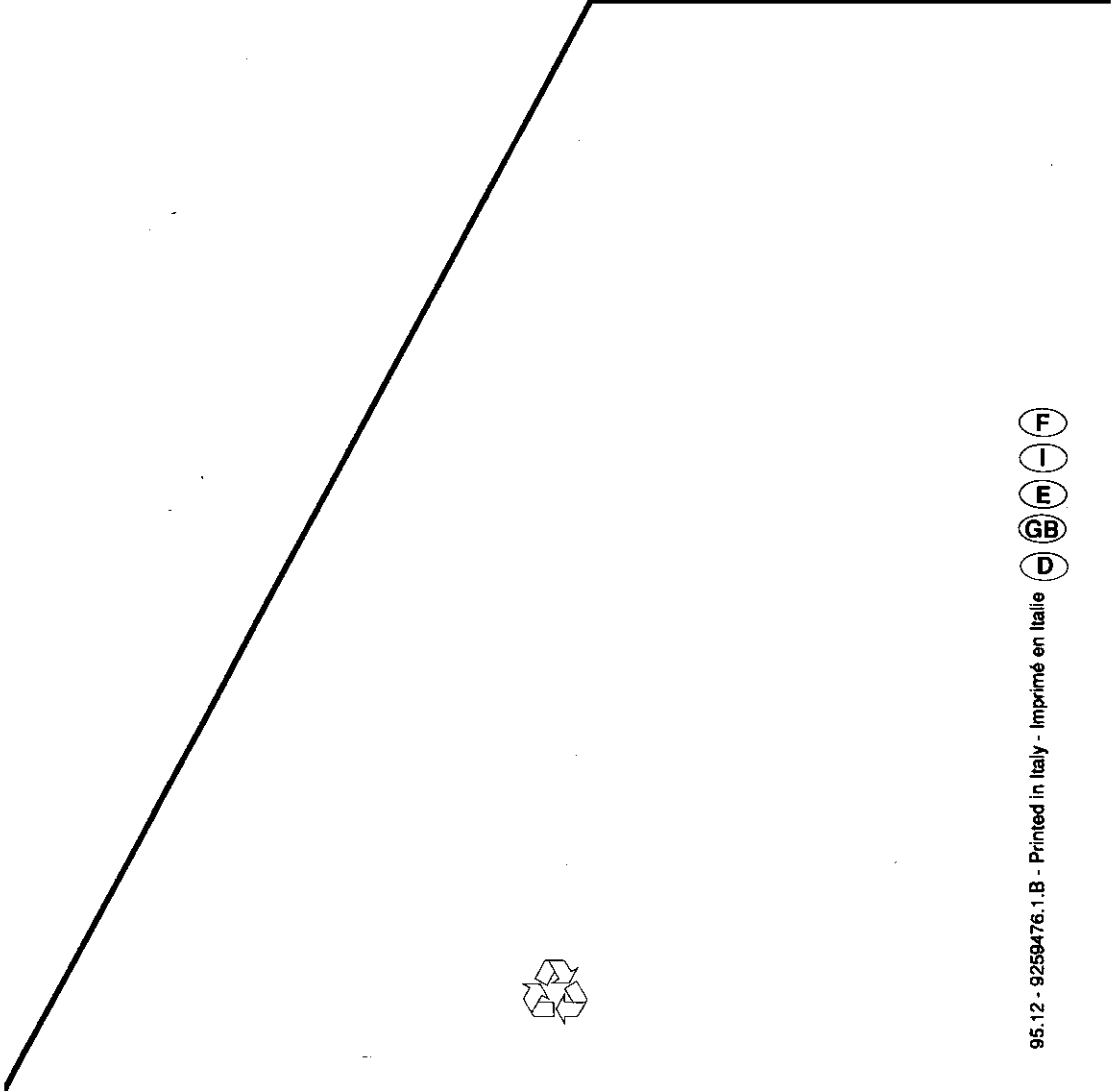

F
I
E
GB
D

95.12 - 9259476.1.B - Printed in Italy - Imprimé en Italie