



- F** Mode d'emploi
- I** Istruzioni per l'uso
- E** Instrucciones para el uso
- D** Bedienungsanleitung
- GB** User instructions

CT-922 T
CT-919 T

F

TOUS NOS COMPLIMENTS

En achetant cet appareil ménager Candy, vous avez démontré que vous n'acceptez aucun compromis: vous voulez toujours ce qu'il y a de mieux.

Candy a le plaisir de vous proposer cette nouvelle machine à laver qui est le résultat d'années de recherche et d'expérience acquises sur le marché grâce au contact direct avec les Consommateurs. Vous avez choisi la qualité, la durée et les excellentes prestations que cette machine à laver vous offre.

Candy vous propose toute une vaste gamme d'appareils électroménagers: machines à laver la vaisselle, machines à laver et sécher le linge, cuisinières, fours à micro-ondes, fours et surfaces de cuisson, réfrigérateurs et congélateurs.

Demandez à votre Revendeur le catalogue complet des produits Candy.

Nous vous prions de lire attentivement les conseils contenus dans ce livret car il contient d'importantes indications concernant la sûreté d'installation, d'emploi, d'entretien et quelques suggestions utiles en vue d'améliorer l'utilisation de la machine à laver.

Conservez avec soin ce livret: vous pourrez le consulter bien souvent.

Quand vous communiquez avec Candy, ou avec ses centres d'assistance, veuillez citer le Modèle, le n° et le numéro G (éventuellement); pratiquement tout ce qui est indiqué sur le plaque signalétique.

I

COMPLIMENTI

Con l'acquisto di questo elettrodomestico Candy; Lei ha dimostrato di non accettare compromessi: Lei vuole il meglio.

Candy è lieta di proporLe questa nuova lavatrice frutto di anni di ricerche e di esperienze maturate sul mercato, a contatto diretto con i Consumatori. Lei ha scelto la qualità, la durata e le elevate prestazioni che questa lavatrice Le offre.

Candy Le propone inoltre una vasta gamma di elettrodomestici: lavatrici, lavastoviglie, lavasciuga, cucine, forni a microonde, forni e piani di cottura, frigoriferi e congelatori.

Chieda al Suo Rivenditore il catalogo completo dei prodotti Candy.

La preghiamo di leggere attentamente le avvertenze contenute nel presente libretto in quanto forniscono importanti indicazioni riguardanti la sicurezza di installazione, d'uso, di manutenzione e alcuni utili consigli per il migliore utilizzo della lavatrice.

Conservi con cura questo libretto per ogni ulteriore consultazione.

Quando comunica con la Candy o con i suoi centri di assistenza citi sempre il Modello, il n° e il numero G (se c'è). Praticamente tutto ciò che è citato nel riquadro.

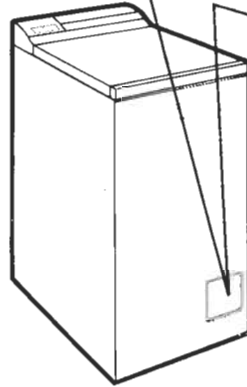
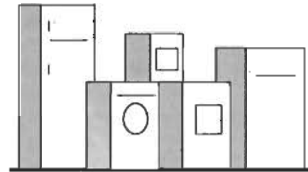
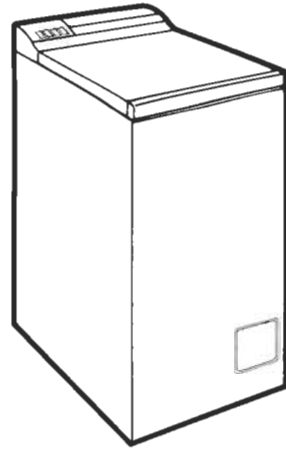

E

ENHORABUENA

Con la compra de este electrodoméstico Candy; usted ha demostrado no conformarse con cualquier cosa: usted quiere lo mejor.

Candy se complace en ofrecerle esta nueva lavadora, fruto de años de investigación y de experiencia en el mercado y del contacto directo con los Consumidores. Usted ha escogido la calidad, la duración y las enormes prestaciones que esta lavadora le ofrece.

Candy le ofrece además, una amplia gama de electrodomésticos: lavadoras, lavavajillas, lavadoras-secadoras, cocinas, microondas, hornos y encimeras, frigoríficos y congeladores.

Solicite a su vendedor el catálogo completo de la gama de productos Candy.

Le rogamos lea atentamente la información contenida en este manual ya que proporciona importantes instrucciones sobre seguridad en su instalación, uso, mantenimiento y algunos consejos prácticos para que usted saque el mejor provecho de su lavadora.

Conserve este manual para cualquier consulta posterior.

Cuando se ponga en contacto con Candy o con sus centros de Asistencia mencione siempre el Modelo, el n° y el número G (si lo tiene). Es decir todo lo que viene anotado en el recuadro.

D

HERZLICHEN GLÜCKWUNSCH!

Mit dem Kauf dieses Candy Elektrogerätes haben Sie bewiesen, daß Sie stets nur das Beste wählen - ohne Kompromisse.

Candy freut sich, Ihnen diese neue Waschmaschine anbieten zu können. Sie ist das Ergebnis jahrelanger Forschung und einer Markterfahrung, die im ständigen direkten Kontakt mit dem Verbraucher gereift ist. Sie haben mit diesem Gerät Qualität, lange Lebensdauer und einen hohen Leistungsstandard gewählt.

Candy bietet Ihnen darüber hinaus eine breite Palette weiterer elektrischer Haushaltsgeräte: Waschmaschinen, Geschirrspüler, Wäschetrockner, Elektroherde, Mikrowellenherde, Backöfen und Kochfelder, Kühl- und Gefrierschränke.

Fragen Sie Ihren Fachhändler nach dem kompletten Candy Katalog.

Lesen Sie bitte aufmerksam die Anweisungen, die Sie in diesem Heft finden. Sie finden dort wichtige Hinweise zur sicheren Installation, zur Bedienung, zur Pflege und zur optimalen Verwendung der Waschmaschine.

Bewahren Sie das Heft für eine spätere Nutzung gut auf.

Geben Sie bitte in allen Mitteilungen an Candy oder an Ihre zuständige Kundendienststelle stets das Modell, die Nummer und die G-Nummer (falls vorhanden), - also praktisch alle Angaben des Typenschildes -, an.

GB

OUR COMPLIMENTS

With the purchase of this Candy household appliance, you have shown that you will not accept compromises: you want only the best.

Candy is happy to present their new washing machine, the result of years of research and market experience through direct contact with Consumers. You have chosen the quality, durability and high performance that this washing machine offers.

Candy is also able to offer a vast range of other household appliances: washing machines, dishwashers, washer-dryers, cookers, microwave ovens. Traditional ovens and hobs, refrigerators and freezers.

Ask your local retailer for the complete catalogue of Candy products.

Please read this booklet carefully as it provides important guide lines for safe installation, use and maintenance and some useful advice for best results when using your washing machine.

Keep this booklet in a safe place for further consultation.

When contacting Candy or a Customer Services Centre always refer to the Model, No., and G number (if applicable of the appliance (see panel).

F

INDEX

Avant-propos
Notes générales à la livraison
Garantie
Mesures de sécurité
Données techniques
Mise en place, installation
Description des commandes
Tiroir du détersif
Sélection
Le produit
Tableau de programmes
Lavage
Nettoyage et entretien
ordinaire
Dépistage des pannes

I

INDICE

Prefazione
Note generali alla consegna 1
Garanzia 2
Prescrizioni di sicurezza 3
Dati tecnici 4
Messa in opera, installazione 5
Descrizione comandi 6
Cassetto detergente 7
Selezione programmi 8
Il prodotto 9
Tabella programmi 10
Lavaggio 11
*Pulizia e manutenzione
ordinaria* 12
Ricerca guasti 13

E

ÍNDICE CAPÍTULO

Introducción
Notas generales a la entrega
Garantía
Normas de seguridad
Datos técnicos
Puesta en funcionamiento
instalación
Descripción de los mandos
Cubeta del detergente
Selección
El producto
Tabla de programas
Lavado
Limpieza y mantenimiento
ordinario
Causas de averías

D

INHALT

Einleitung
*Allgemeine Hinweise zur
Lieferung*
Garantie
Sicherheitsvorschriften
Technische Daten
Inbetriebnahme, Installation
Bedienungsanleitung
Waschmittelbehälter
Programm/Temperaturwahl
Das Produkt
Programmtabelle
Waschen
*Reinigung und allgemeine
Wartung*
Fehlersuche

GB

INDEX

Introduction
General points on delivery
Guarantee
Safety Measures
Technical Data
Setting up and Installation
Control Description
Detergent drawer
Selection
The Product
Table of Programmes
Washing
Cleaning and routine
maintenance
Faults Search

F

CHAPITRE 1

NOTES GENERALES A LA LIVRAISON

A la livraison veuillez contrôler que le matériel suivant accompagne la machine:

LES CONSERVER

- A) LIVRET D'INSTRUCTIONS
- B) ADRESSES D'ASSISTANCE

- C) CERTIFICATS DE GARANTIE

- D) BOUCHONS

et contrôler que ce matériel soit en bon état; dans le cas contraire appelez le centre Candy le plus proche.

I

CAPITOLO 1

NOTE GENERALI ALLA CONSEGNA

Alla consegna controlli che con la macchina ci siano:

CONSERVATELI

- A) MANUALE D'ISTRUZIONE
- B) INDIRIZZI DI ASSISTENZA

- C) CERTIFICATI DI GARANZIA

- D) TAPPI DI PROTEZIONE

e controlli che non abbia subito danni durante il trasporto, in caso contrario chiami il centro Candy più vicino.

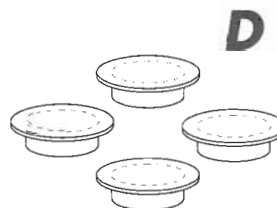
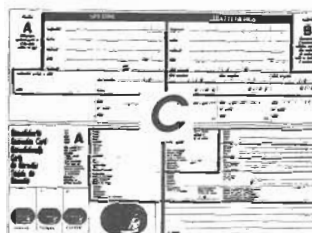
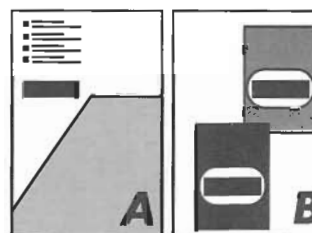
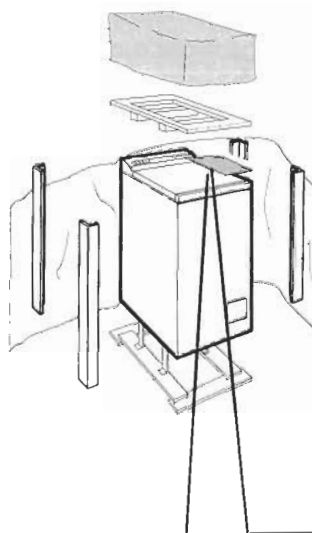

(E)

CAPÍTULO 1

NOTAS GENERALES DE ENTREGA

A la entrega compruebe que con la máquina estén:

CONSERVELO

- A) MANUAL DE INSTRUCCIONES
- B) DIRECCIONES DE ASISTENCIA TÉCNICA

C) CERTIFICADOS DE GARANTÍA

D) TAPONES

y compruebe que no haya sufrido desperfectos durante el transporte; en caso contrario llame al centro Candy más cercano.

(D)

KAPITEL 1

ALLGEMEINE HINWEISE ZUR LIEFERUNG

Kontrollieren Sie bei Anlieferung des Gerätes, ob das folgende Zubehör mitgeliefert wurde:

BITTE GUT AUFBEWAHREN

- A) *BEDIENUNGSANLEITUNG*
- B) *VERZEICHNIS DER KUNDENDIENSTSTELLEN*

C) *GARANTIESCHEIN*

D) *STÖPSEL*

Gerät bei Lieferung auf eventuelle Transportschäden untersuchen und gegebenenfalls beim Händler reklamieren.

(GB)

CHAPTER 1

GENERAL POINT ON DELIVERY

On delivery, check that the following are included with the machine:

KEEP THEM IN A SAFE PLACE

- A) INSTRUCTION MANUAL
- B) CUSTOMER SERVICE ADDRESSES

C) GUARANTEE CERTIFICATES

D) CAPS

also check that the machine has not incurred damage during transport. If this is the case, contact your nearest Candy Centre.

CHAPITRE 2

GARANTIE

L'appareil est accompagné d'un certificat de garantie lui permettant de jouir gratuitement du Service d'Assistance technique, à l'exception d'une redevance fixe d'appel, pendant un an à dater de l'achat.

Ne pas oublier d'expédier le coupon **A** du certificat de garantie afin qu'il soit validé dans les 10 jours à dater de l'achat.

Vous devez conserver le coupon **B**, dûment rempli, qui sera montré au Service d'Assistance Technique en cas d'intervention; conservez également votre preuve fiscale d'achat.

CAPITOLO 2

GARANZIA

L'apparecchio è corredato da un certificato di garanzia che Le permette di usufruire gratuitamente del Servizio di Assistenza Tecnica, salvo l'addebito di un diritto fisso di chiamata, per il periodo di un anno dalla data d'acquisto.

Ricordi di spedire la parte **A** del certificato di garanzia, per la necessaria convalida entro 10 giorni dalla data di acquisto.

La parte **B** dovrà essere da Lei conservata, debitamente compilata, per essere esibita al Servizio Assistenza Tecnica, in caso di necessità di intervento, insieme alla ricevuta fiscale rilasciata dal rivenditore al momento dell'acquisto.

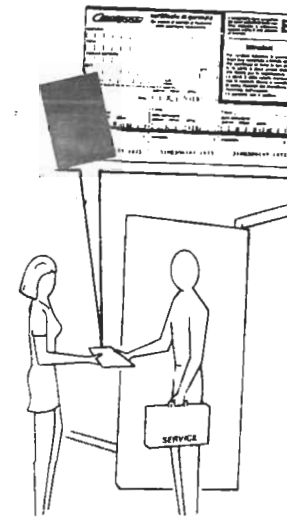
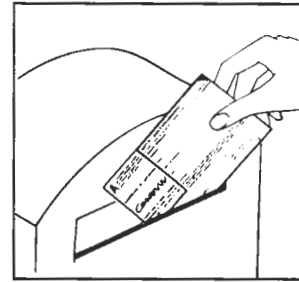

E

CAPÍTULO 2

GARANTIA

El aparato va acompañado de un Certificado de Garantía de 1 año.

En los primeros 6 meses, a partir de la fecha de la compra, la garantía le cubre: piezas, recambios, mano de obra y desplazamientos.

En los 6 meses siguientes, la garantía le cubre piezas y recambios.

No olvide remitir la parte **A** del Certificado de Garantía para la debida convalidación en los 10 días siguientes a la fecha de compra.

La parte **B** deberá conservarla, debidamente cumplimentada, para presentarla al Servicio Técnico de Asistencia, en caso de necesitar su intervención junto a la factura legal expedida por el vendedor en el momento de compra.

*Rellenar la garantía que viene en Castellano.

D

KAPITEL 2

GARANTIE

Der beiliegende Garantieschein ermöglicht die kostenlose Inanspruchnahme des technischen Kundendienstes. Die Garantiezeit beträgt ein Jahr ab Kaufdatum. In den ersten 6 Monaten werden alle Reparaturaufwendungen von Candy getragen, die Übernahme der Anfahrtkosten entfällt 6 Monate nach Anlieferung beim Endverbraucher.

Vergessen Sie nicht, Abschnitt A des Garantiescheines innerhalb von 10 Tagen nach dem Kaufdatum einzusenden.

Abschnitt B bitte ausgefüllt zu Ihren Unterlagen heften, und bei Bedarf dem technischen Kundendienst vorlegen, gemeinsam mit der von Ihrem Händler ausgestellten Kaufquittung.

GB

CHAPTER 2

GUARANTEE

The appliance is supplied with a guarantee certificate which allows free use of the Technical Assistance Service for a period of one year from the date of purchase.

Remember to post part **A** of the guarantee certificate within 10 days of the purchase date.

Part **B** should be filled in and kept by you to be shown if necessary to the technician from the Technical Assistance Service. The sales receipt should also be kept.

CHAPITRE 3

MESURES DE SECURITE

ATTENTION :
EN CAS D'INTERVENTION DE
NETTOYAGE ET D'ENTRETIEN

- Débrancher la prise de courant.
- Fermer le robinet d'alimentation d'eau.
- Toutes les machines Candy sont pourvues d'une mise à la terre. Vérifier que l'installation électrique soit mise à la terre, dans le cas contraire demander l'intervention du personnel qualifié.

CE Cet appareil est conforme à la directive 89/336/EEC et modifications successive relative à la suppression des interférences Radio.

- Ne pas toucher l'appareil lorsqu'on a les mains ou les pieds mouillés.
- Ne pas toucher l'appareil pieds nus.
- Autant que possible éviter l'usage de rallonges dans les salles d'eau.

ATTENTION:
PENDANT LE LAVAGE L'EAU
PEUT ATTEINDRE 90°C.

CAPITOLO 3

PRESCRIZIONI DI
SICUREZZA

ATTENZIONE:
PER QUALSIASI INTERVENTO
DI PULIZIA E MANUTENZIONE
DELLA LAVATRICE

- Togli la spina.
- Chiuda il rubinetto dell'acqua.
- La Candy correda tutte le sue macchine di messa a terra. Si assicuri che l'impianto elettrico sia provvisto di messa a terra in caso contrario richiedi l'intervento di personale qualificato.

CE Apparecchio conforme alla Direttiva Europea 89/336/CEE e successive modifiche relative alla soppressione dei radiodisturbi.

- Non tocchi l'apparecchio con mani, piedi bagnati o umidi.
- Non usi l'apparecchio a piedi nudi.
- Non usi, se non con particolare cautela, prolunghie in locali adibiti a bagno o doccia.

ATTENZIONE:
DURANTE IL LAVAGGIO
L'ACQUA PUO' ANDARE A
90°C.

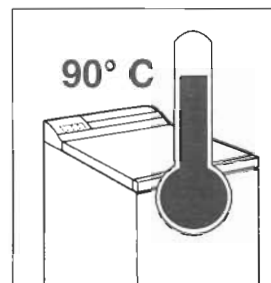
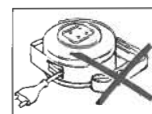
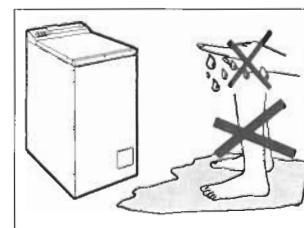
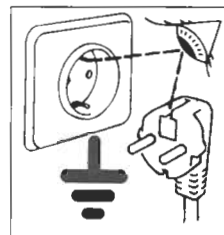
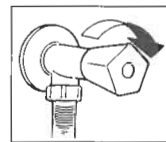
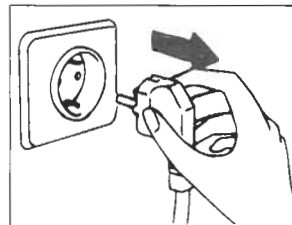

E

CAPITULO 3

NORMAS DE SEGURIDAD

ATENCION: PARA CUALQUIER TRABAJO DE LIMPIEZA Y MANTENIMIENTO

- Desenchúfela.
- Cierre el grifo del agua.
- Candy provee a todas sus máquinas de toma de tierra. Asegúrese de que la instalación eléctrica tenga toma de tierra; en caso contrario llame a un Servicio cualificado.

CE Estos aparatos cumplen la Directiva EEC 89/336 y modificaciones siguientes relativa a la supresión de las radio interferencias.

- No toque el aparato con las manos, los pies mojados o húmedos.
- No use el aparato estando descalzo.
- No use, si no es con especial cuidado, alargaderas en cuartos de baño o aseos.

ATENCION: DURANTE EL LAVADO EL AGUA PUEDE ALCANZAR LOS 90°C.

D

KAPITEL 3

SICHERHEITS-VORSCHRIFTEN

ZUR BEACHTUNG: BEI REINIGUNG UND WARTUNG DES GERÄTES

- Netzstecker ziehen.
- Wasserzufuhr sperren.
- Alle Candy Geräte sind geerdet. Versichern Sie sich, daß Ihr Stromnetz geerdet ist. Sollte dies nicht der Fall sein, rufen Sie einen Fachmann.

CE Das Gerät entspricht der Eg-Richtlinie 89/336/ECC und deren nachträglichen Änderungen.

- Gerät nicht mit den Händen, mit nassen oder feuchten Füßen berühren.
- Maschine nie barfuss betreiben.
- Benutzen Sie nach Möglichkeit keine Verlängerungskabel in Feuchträumen.

ACHTUNG: JE NACH WASCHPROGRAMM KANN SICH DAS WASSER BIS AUF 90° C AUFHEIZEN.

GB

CHAPTER 3

SAFETY MEASURES

IMPORTANT: FOR ALL CLEANING AND MAINTENANCE WORK

- Remove the plug
- Turn off the water inlet tap.
- All Candy appliances are earthed. Ensure that the main electricity circuit is earthed. Contact a qualified electrician if this is not the case.

CE This appliance complies with directive 89/336/EEC and following changes concerning the suppression of radio interferences.

- Do not touch the appliance with wet or damp hands or feet.
- Do not use the appliance when bare-footed.
- Extreme care should be taken if extension leads are used in bathrooms or shower rooms. Avoid this where possible.

WARNING: DURING THE WASHING CYCLE, THE WATER CAN REACH A TEMPERATURE OF 90°C.

F

•Ne pas utiliser d'adaptateurs ou de prises multiples.

•Cet appareil ne doit pas être utilisé sans surveillance pas des enfants ou par des personnes non aptes.

•Pour débrancher la prise, ne pas tirer sur le câble ou sur la machine.

•Ne pas laisser la machine exposée aux agents atmosphériques (pluie, soleil, etc...).

Important!

Si vous installez la machine sur un tapis ou sur moquette, il faut éviter d'obstruer les grilles d'aération qui se trouvent dans sa partie inférieure.

•2 personnes pour soulever la machine (voire la figure).

•En cas de panne et/ou de mauvais fonctionnement arrêter la machine, fermer le robinet d'alimentation d'eau et ne pas toucher à la machine. Pour toute réparation adressez-vous exclusivement à un centre d'assistance technique Candy en demandant des pièces de rechange d'origine. Le fait de ne pas respecter les indications susmentionnées peut compromettre la sécurité de l'appareil.

I

•Non usi adattatori o spine multiple

•Non permetta che l'apparecchio sia usato dai bambini o da incapaci, senza sorveglianza.

•Non tiri il cavo di alimentazione, o l'apparecchio stesso, per staccare la spina dalla presa di corrente.

•Non lasci esposto l'apparecchio ad agenti atmosferici (pioggia, sole, ecc...).

Importante!

Nel caso si installa l'apparecchio su un pavimento ricoperto da tappeti o con moquette, si deve fare attenzione che le aperture di ventilazione alla base dell'apparecchio non vengano ostruite.

•Sollevarla in due persone come illustrato in figura.

•In caso di guasto e/o di cattivo funzionamento dell'apparecchio, lo spenga, chiuda il rubinetto dell'acqua e non manometta l'elettrodomestico. Per l'eventuale riparazione si rivolga solamente a un centro di Assistenza Tecnica Candy e richiedi l'utilizzo di ricambi originali. Il mancato rispetto di quanto sopra può compromettere la sicurezza dell'apparecchio.

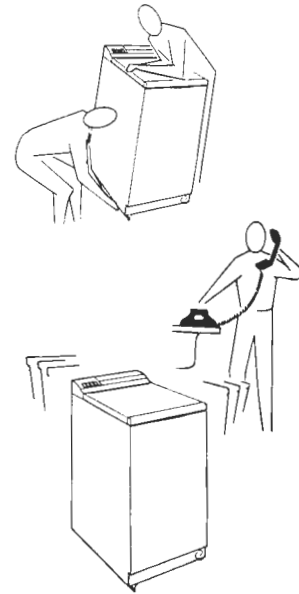
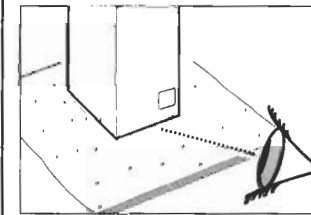
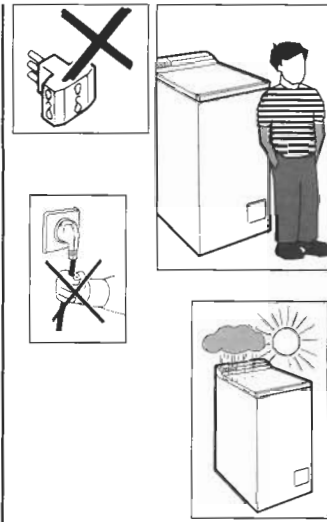

E

•No use adaptadores o enchufes múltiples.

•No permita la manipulación del aparato a niños o incapacitados, sin vigilancia.

•No tire del cable de alimentación, ni del aparato, para desconectar la toma de corriente.

•No deje el aparato a la intemperie o expuesto a la acción de los agentes atmosféricos (lluvia, sol, etc..).

¡Importante!

Si se va a instalar el aparato sobre una alfombra o moqueta, es necesario tener cuidado para evitar que se obstruyan las rejillas de ventilación situadas en la base del mismo.

•Levántela ayudado por otra persona tal como aparece en la figura.

•En caso de avería y/o mal funcionamiento del aparato, desconéctelo, cierre el grifo del agua y no manipule el electrodoméstico. Para su eventual reparación diríjase únicamente a un centro de Asistencia Técnica Candy y solicite el uso de recambios originales. El incumplimiento de estas sugerencias puede comprometer la seguridad del aparato.

D

•Gerät nicht an Adapter oder Mehrfachsteckdosen anschließen.

•Achten sie darauf, daß Kinder nicht unbeaufsichtigt am Gerät hantieren.

•Ziehen Sie den Stecker immer am Stecker selbst aus der Steckdose.

•Setzen Sie das Gerät keinen Witterungseinflüssen (Regen, Sonne usw.) aus.

Wichtig!

Ist das Gerät auf Teppich bzw. Matte aufzustellen, dann muss man darauf aufpassen, dass die Ansaugöffnungen an der unteren Seite nicht blockiert werden.

•Stets, wie auf der Zeichnung dargestellt, zu zweit anheben.

•Bei eventuellen Defekten und Fehlfunktionen das Gerät abschalten, die Wasserzufuhr unterbrechen und die Waschmaschine nicht gewaltsam öffnen. Bei anfallenden Reparaturen wenden Sie sich bitte ausschließlich an die Kundendienststelle der Firma Candy und bestehen Sie auf die Verwendung von Originalersatzteilen. Die Nichtbeachtung der o.a. Vorschriften kann zur Beeinträchtigung der Gerätesicherheit führen.

•Wenn das Gerät einmal ausgedient hat, entsorgen Sie es bitte ordnungsgemäß über Ihren Fachhändler oder die kommunalen Entsorgungseinrichtungen.

GB

•Do not use adaptors or multiple plugs.

•Do not allow the appliance to be used by children without due supervision.

•Do not pull the mains lead or the appliance itself to remove the plug from the socket.

•Do not leave the appliance exposed to atmospheric agents (rain, sun etc.)

Important!

If the appliance is going to be installed on a carpet or rug, make sure that the ventilation grille in the base of the machine is not blocked.

•Lift the appliance in pairs as illustred in the diagram.

•In the case of failure and/or bad functioning, turn the washing machine off, close the water inlet tap and do not tamper with the appliance. Contact a Candy Technical Assistance Centre for any eventual repairs and ask for original Candy for any eventual repairs and ask for original Candy spare parts. Avoidance of these points may compromise the safety of the appliance.

F

CHAPITRE 4

I

CAPITOLO 4

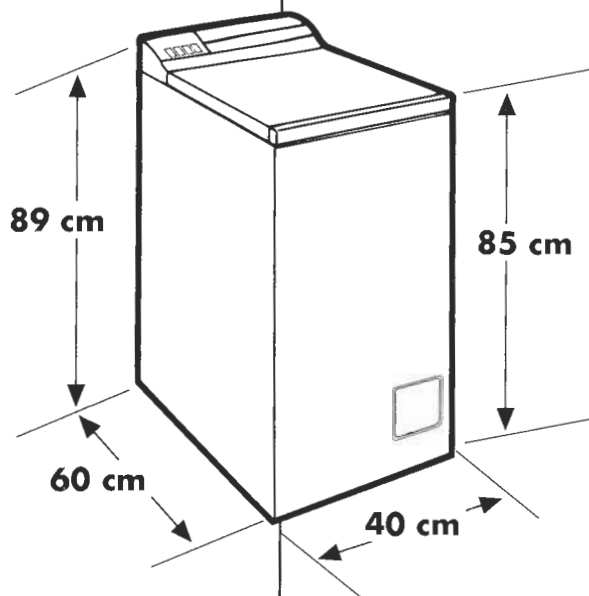

CAPACITE DE LINGE SEC	CAPACITA' DI BIANCHERIA ASCIUTTA	kg	5
NIVEAU D'EAU NORMAL	ACQUA LIVELLO NORMALE	l	7,5+19
PUISSANCE MOTEUR LAVAGE 220V	POTENZA MOTORE LAVAGGIO	W	250
PUISSANCE MOTEUR CENTRIFUGE 220V	POTENZA MOTORE CENTRIFUGA 220V	W	500
PUISSANCE MOTEUR ELECTROPOMPE 220V	POTENZA MOTORE ELETTROPOMPA 220V	W	30
PUISSANCE RESISTANCE 220V	POTENZA RESISTENZA 220V	W	1850
PUISSANCE MAXI. ABSORBEE 220V	POTENZA MAX ASSORBITA 220V	W	2200
CONSOMMATION ENERGIE (PROG. 90° C)	CONSUMO DI ENERGIA (PROG. 90° C)	kWh	2
AMPERES DU FUSIBLE DE RESEAU	AMPERE DEL FUSIBILE DELLA RETE	A	10
TOURS DE CENTRIFUGE (Tours/min.)	GIRI DI CENTRIFUGA	giri/min.	800
PRESSON DANS L'INSTALLATION HYDRAULIQUE	PRESSIONE NELL'IMPIANTO IDRAULICO	N/cm ²	min. 5 max. 80

(E)	(D)	(GB)
CAPITULO 4	KAPITEL 4	CHAPTER 4
CAPACIDAD DE ROPA SECA	FASSUNGSVERMÖGEN TROCKENWÄSCHE	DRY LOAD CAPACITY
NIVEL NORMAL DE AGUA	WASSERSTAND NORMAL.	NORMAL WATER LEVEL
POTENCIA DEL MOTOR DE LAVADO 220V	LEISTUNG ANTRIEBSMOTOR 220V	WASH MOTOR POWER 220V
POTENCIA DEL MOTOR DE CENTRIFUGADO 220V	LEISTUNG SCHLEUDERMOTOR 220V	SPIN MOTOR POWER 220 V
POTENCIA DEL MOTOR DE LA ELÉCTROBOMBA 220V	LEISTUNG DER LAUGENPUMPE 220V	ELECTROPUMP POWER 220 V
POTENCIA DE LA RESISTENCIA 220V	HEIZLEISTUNG GESAMTANSCHLUßWERT 220V	POWER RESISTANCE 220 V
POTENCIA MÁX ABSORBIDA 220V	LEISTUNGS- AUFNAHME 220V	MAX ABSORBED POWER 220V
CONSUMO DE ENERGÍA (PROG. 90° C)	ENERGIEVERBRAUCH (PROGR. 90° C)	ENERGY CONSUMPTION (PROG. 90° C)
AMPERIOS DEL FUSIBLE DE LA RED	ABSICHERUNG	POWER CURRENT FUSE AMPERE
REVOLUCIONES DE CENTRIFUGADO (rpm/min.)	SCHLEUDERDREHZAHL (U/min.)	SPIN r.p.m.
PRESIÓN EN EL CIRCUITO HIDRÁULICO	WASSERDRUCK	WATER SUPPLY PRESSURE

F

CHAPITRE 5

MISE EN PLACE
INSTALLATION

Déballer le câble et le tuyau.

Poser le lave-linge au sol sur sa face avant, retirer les 2 vis de fixation et dévisser la base.

Défaire les 4 vis (A) du collier et les 4 vis (B).

Remettre en place les 4 vis (A) et poser les enjoliveurs fournis (D).

I

CAPITOLO 5

MESSA IN OPERA
INSTALLAZIONE

Svolgere il cavo e il tubo.

Sdraiare la macchina frontalmente e togliere le 2 viti di fissaggio e sfilare il basamento.

Tolga le 4 viti (A) della staffa e le 4 viti (B) coi distanziali.

Rimonti le 4 viti (A) e inserisca i tappi in dotazione (D).

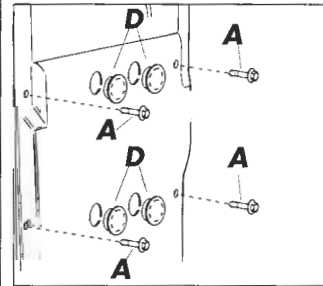
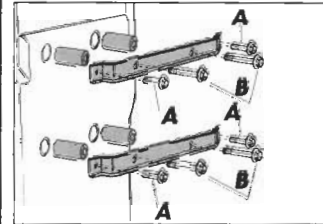
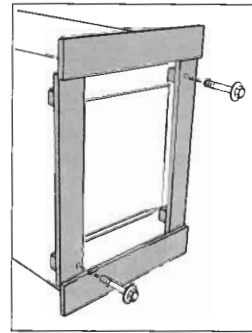
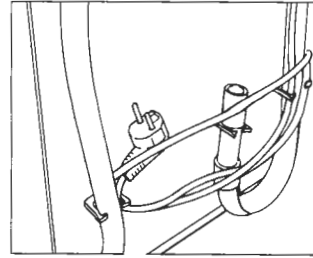

(E)

CAPÍTULO 5

PUESTA EN FUNCIONA-
MIENTO INSTALACIÓN

Desenvolver el cable y el tubo.

Tumbar la lavadora frontalmente, quitar los 2 tornillos de fijación y desatornillar la base.

Soltar los 4 tornillos (A) de ambas escuadras y los 4 tornillos (B).

Volver a colocar los 4 tornillos (A) y poner los embellecedores suministrados (D).

(D)

KAPITEL 5

INBETRIEBNAHME
INSTALLATION

Kabel und Schlauch abwickeln.

Waschmaschine auf der Frontseite auflegen, die 2 Befestigungsschrauben lösen und Boden abschrauben.

Die zwei Schrauben (A) 4 Schlauches sowie die 4 Schrauben (B) lösen.

Die 4 Schrauben (A) ziehen und die Zierteile anbringen (D).

(GB)

CHAPTER 5

SETTING UP
INSTALLATION

Unpack the cable and the hose.

Lie the washing machine down on its front, remove the 2 screws and unscrew the base.

Remove the 4 screws (A) from the clamp and the other 4 screws (B).

Replace the 4 screws (A) and fit the trims provided (D).

F

**ATTENZIONE:
NE PAS LAISSER À LA PORTÉE
DES ENFANTS DES ÉLÉMENTS
D'EMBALLAGE QUI PEUVENT
CAUSER DES RISQUES.**

Raccorder le tuyau d'entrée d'eau par une extrémité à l'électrovanne (partie supérieure arrière de la machine) et par l'autre extrémité au robinet ou prise d'eau. Utiliser un raccord fileté de 3/4" gaz.

**ATTENZIONE:
NE PAS OUVRIR LE RUBINETT**

Pour pouvoir déplacer facilement le lave-linge, faire tourner vers la droite le levier de commande du chariot, puis la remettre dans sa position de départ.

Approcher la machine contre le mur en faisant attention à ce que le tuyau n'ait ni coudes ni étranglements; raccorder le tuyau de vidange au rebord de la baignoire

ou, mieux encore, à un dispositif fixe d'évacuation, hauteur mini. 50 cm et de diamètre supérieur au tuyau de la machine à laver. En cas de besoin, utiliser le coude rigide livré avec la machine.

I

**ATTENZIONE:
NON LASCI ALLA PORTATA
DEI BAMBINI GLI ELEMENTI
DELL'IMBALLAGGIO IN
QUANTO POTENZIALI FONTI
DI PERICOLO.**

Collegare un'estremità del tubo d'entrata dell'acqua all'elettrovalvola (parte posteriore in alto) e l'altra estremità ad un rubinetto o presa d'acqua con ugello filettato da 3/4" gas.

**ATTENZIONE:
NON APRA IL RUBINETTO.**

Per spostare facilmente la macchina, azionare verso destra la leva di comando del carrello. A operazione ultimata riportare la leva nella posizione iniziale.

Accosti la lavatrice al muro facendo attenzione che non vi siano curve o strozzature, allacci il tubo di scarico al bordo della vasca

o meglio a uno scarico fisso: altezza minima 50 cm, di diametro superiore al tubo della lavatrice. In caso di necessità utilizzare la curva rigida in dotazione.

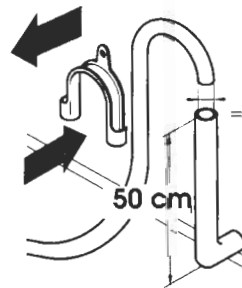
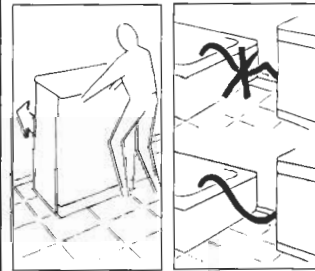
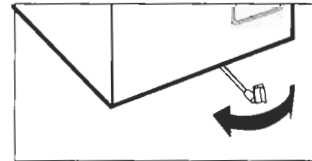
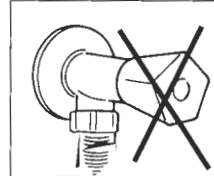
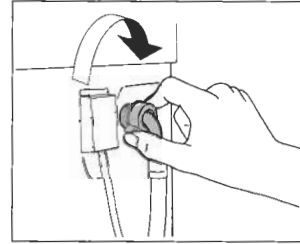
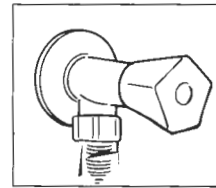

E

ATENCIÓN:
NO DEJE AL ALCANCE DE LOS NIÑOS LOS ELEMENTOS DE EMBALAJE YA QUE PUEDEN SER PELIGROSOS.

Conectar el tubo de entrada de agua por un extremo, el del codo, a la electroválvula (parte superior trasera de la máquina) y por el otro a un grifo o toma de agua, con boca roscada de 3/4" gas.

ATENCIÓN:
NO ABRA EL GRIFO.

Para desplazar fácilmente la lavadora, hacer girar a la derecha la palanca de mando del carro. Una vez concluida la operación, volver a colocar la palanca en la posición inicial.

Acerque la lavadora a la pared procurando que no se formen curvas o estrangulamientos, fije el tubo desagüe al borde de la pila

o mejor aún, a un desagüe fijo, con un diámetro mayor que el del tubo de la lavadora, a una altura mínima de 50 cm. En caso necesario, utilicie la curva rígida adjunta.

D

ACHTUNG:
DIE VERPACKUNG IST IN DEN HÄNDEN VON KINDERN EINE GEFAHRENQUELLE. BITTE ENTSORGEN SIE DAS VERPACKUNGSMATERIAL ORDNUNGSGEMÄß.

Den Einlaufstutzen für das Wasser mit einem Ende an das Elektroventil (oberer, hinterer Teil der Maschine) und mit dem anderen Ende an einen Wasserhahn oder einen Wasseranschluß mit einem Dreiviertelgewindeanschluß anschliessen.

ACHTUNG:
WASSERHAHN NOCH NICHT ÖFFNEN.

Um die Waschmaschine leicht zu bewegen, betätigt man die Steuerhebel des Wagens nach rechts. Wenn die Bewegung zu Ende ist, Steuerhebel wieder auf Grundstellung bringen.

Die Waschmaschine an die Wand rücken, darauf achten, daß dabei der Schlauch nicht verkrümmt oder eingeengt wird.

Ablaufschlauch am Wannenrand befestigen, oder an einem festen Abfluß von mindestens 50 cm Höhe anbringen, dessen Durchmesser größer ist als der des Waschmaschinenschlauchs. Falls erforderlich den mitgelieferten starren Rohrbogen benutzen.

GB

WARNING:
DO NOT LEAVE THE PACKAGING IN THE REACH OF CHILDREN AS IT IS A POTENTIAL SOURCE OF DANGER.

Connect one end of the water inlet pipe to the electrovalve (top back part of the machine) and the other to a tap or a permanently plumbed-in 3/4" threaded connection.

IMPORTANT:
DO NOT TURN THE TAP ON.

To move the washing machine easily, turn the lever to the right. Once you have finished moving the machine, return the lever to its original position.

Position the washing machine next to the wall. Hook the outlet pipe to the edge of the bath tub, paying attention that there are no bends along the tube.

It is better to connect the outlet tube to a fixed outlet of a diameter greater than that of the outlet pipe and at a height of min. 50 cm. If necessary use the rigid bend supplied.

F

Mettre l'étiquette adhésive jointe avec les indications dans la langue correspondante, à l'intérieur du couvercle du panneau de commandes.

Mettre à niveau la machine à l'aide des pattes avant.

a) Tourner dans le sens des aiguilles d'une montre l'écrou de façon à déverrouiller la vis du pied.

b) Tourner le pied et le faire monter ou descendre jusqu'à obtenir une parfaite adhérence au sol.

c) Enfin bloquer le pied en revissant l'écrou dans le sens inverse des aiguilles d'une montre et le faire adhérer au fond de la machine.

Vérifier que le bouton Démarrage/Arrêt ne soit pas enfoncé.

S'assurer que toutes les commandes sont en position "0" et que le hublot est bien fermé.

Le "clic" lors de la fermeture du couvercle vous confirmera que le couvercle est parfaitement verrouillé.

Brancher la prise.

Appuyer sur la touche Démarrage/Arrêt pour allumer la lampe-témoin de fonctionnement courant branchée; si elle ne s'allume pas se reporter au chapitre recherche de pannes.

I

Applichi la legenda adesiva in dotazione nella lingua appropriata all'interno dello sportello cruscotto.

Livelli la macchina con i piedini anteriori.

a) Girare in senso orario il dado per sbloccare la vite del piedino.

b) Ruotare il piedino e farlo scendere o salire fino ad ottenere la perfetta aderenza al suolo.

c) Bloccare infine il piedino riavvitando il dado in senso anti orario, fino a farlo aderire al fondo della lavatrice.

Si assicuri che il pulsante Marcia/Arresto non sia premuto.

Si assicuri che tutte le manopole siano in posizione "0" e che il coperchio sia chiuso,

Il "click" che si sente quando si chiude il coperchio, ne conferma la perfetta chiusura.

Inserisca la spina.

Quindi prema il tasto Marcia/Arresto si accenderà la spia di funzionamento corrente inserita, se non si accende veda ricerca guasti.

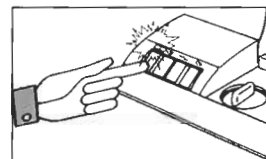
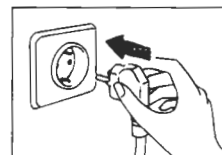
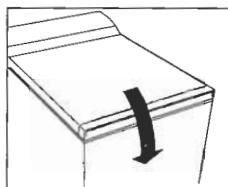
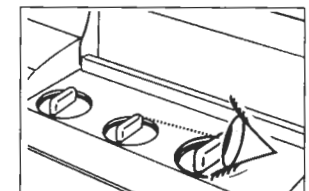
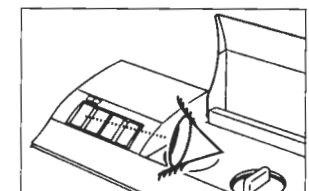
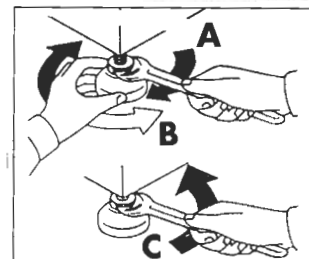
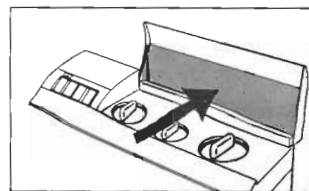

E

Colocar la etiqueta adhesiva que se acompaña, en el idioma correspondiente, en el interior de la tapa del panel de mandos.

Nivele la máquina con las patas delanteras

a) Girar la tuerca en el sentido de las agujas del reloj para desbloquear el tornillo del pie.

b) Girar el pie y hacerlo bajar o subir hasta conseguir su perfecta adherencia al suelo.

c) Bloquear el pie girando la tuerca en el sentido contrario a las agujas del reloj hasta que se adhiera al fondo de la lavadora.

Asegúrese de que el botón Marcha/Paro no esté pulsado.

Asegurarse de que todos los mandos se encuentren en posición "0" y de que la tapa esté cerrada.

El sonido "clic" al cierre de tapa, le confirmará que la tapa está perfectamente encajada.

Enchúfela.

A continuación pulse el botón Marcha/Paro se encenderá el piloto de funcionamiento "conexión de corriente efectuada"; si no se enciende vea "causas de averías"

D

Beiliegenden Aufkleber in der entsprechenden Sprache innen in den Deckel der Schalleiste kleben.

Die Maschine mit Hilfe der vorderen FüÙe nivellieren.

a) *Kontermutter gegen den Uhrzeigersinn lösen.*

b) *Standfuß einregulieren, bis das Gerät genau ausgerichtet ist (möglichst mit der Wasserwaage justieren!).*

c) *Kontermutter (im Uhrzeigersinn) festziehen.*

Sicherstellen, daß die Start/Stop Taste nicht gedrückt ist.

Überprüfen Sie, daß alle Bedienschalter auf "0" sind und daß der Deckel zu ist.

Das "Klick-Geräusch" beim schliesse des Deckels zeigt Ihnen, dass dieser vorschriftsmässig eingerastet ist.

Stecker einstecken.

Bei Betätigen der Start/Stop Taste leuchtet die Leuchtanzeige auf. Sollte dies nicht der Fall sein, bitte im Kapitel "Fehlersuche" nachsehen.

GB

Choose the adhesive label in the appropriate language from those enclosed and fix it in the inside of the lid which covers the controls.

Use the front feet to level the machine

a) Turn the nut clockwise to release the screw adjuster for the foot.

b) Rotate the foot to raise or lower it until it stands firmly on the ground.

c) Lock the foot in position by turning the nut anticlockwise until it comes up against the bottom of the machine.

Ensure that the On/Off button is not pressed

Ensure that all controls are set to "0" and that the lid is shut.

When you close the door you will hear a "click" confirming that it is properly closed.

Insert the plug.

Press the On/Off button. The power on light will light up. If this does not light up see the faults search section of this booklet.

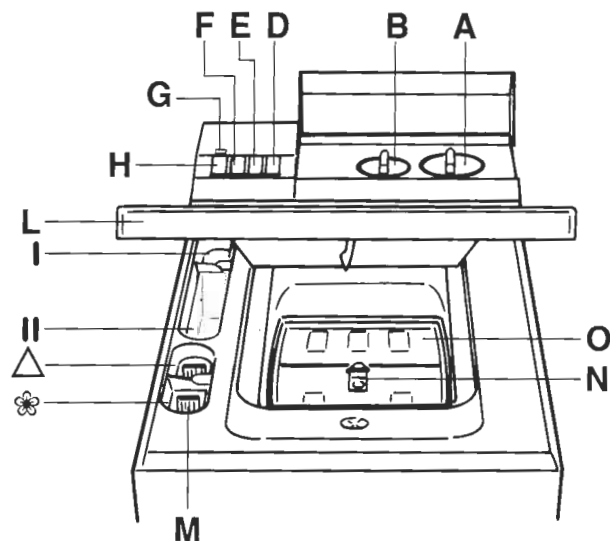
COMMANDES

Manette des programmes de lavage

Poignée de réglage de la température de lavage

Touche de suppression d'essorage

Touche 800/400

Touche niveau économiseur 1/2 charge

Voyant de fonctionnement

Touche démarrage/arrêt

Couvercle

Siphons

Verrou d'ouverture de panier

Panier

COMANDI

Manopola programmi di lavaggio

Manopola di regolazione della temperatura di lavaggio

Tasto di esclusione della centrifuga

Tasto 800/400

Tasto mezzo carico

Segnalazione luminosa di funzionamento

Tasto marcia/arresto

Sportello

Sifoni

Chiavistello di apertura cesto

Cesto

A

B

D* Mod. CT 919T

E

F

G

H

L

M

N

O

E

CAPÍTULO 6

D

KAPITEL 6

GB

CHAPTER 6

CUADRO DE MANDOS

Selector de programas de lavado

Selector para regular la temperatura de lavado

Botón exclusión centrifugado

Botón 800/400

Botón de media carga

Piloto luminoso de funcionamiento

Botón de puesta en Marcha/Paro

Puertecilla

Sifones

Pasador de apertura del tambor

Tambor

BEDIENUNGSELEMENTE

Programmwahlschalter

Temperaturwahlschalter

Schalter für Waschen ohne schleudern

Schenschleudertaste 800/400

Spartate für reduzierte Füllungen

Leuchttaste EIN/AUS

Start/Stop Taste

Deckel

Saugrohre

Trommelverschluss

Trommel

CONTROLS

Timer Control for wash programmes

Washing cycle temperature control knob

No spin button

800/400 Key

1/2 load button

ON/OFF indicator light



ON/OFF Button

Lid

Additives containers

Drum opening button

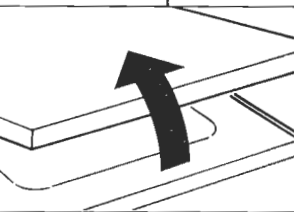
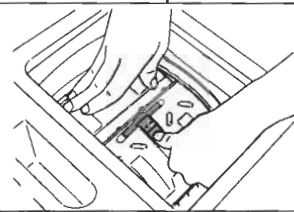
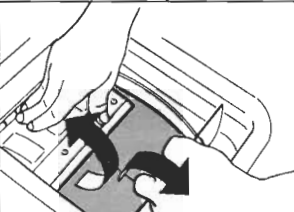
Drum

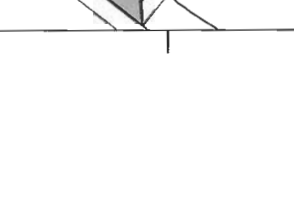
<p style="text-align: center;">(F)</p> <p>DESCRIPTION COMMANDES</p>	<p style="text-align: center;">(I)</p> <p>DESCRIZIONE COMANDI</p>	
<p>ATTENTION: UN DISPOSITIF DE SECURITE SPECIAL EMPECHE L'OUVERTURE IMMEDIATE DU HUBLOT A LA FIN DU LAVAGE. LORSQUE LA PHASE D'ESSORAGE EST TERMINEE, ATTENDRE 2 MINUTES AVANT D'OUVRIR LE HUBLOT</p>	<p>ATTENZIONE: UNO SPECIALE DISPOSITIVO DI SICUREZZA IMPEDISCE L'IMMEDIATA APERTURA DEL COPERCHIO ALLA FINE DEL LAVAGGIO. AL TERMINE DELLA FASE DI CENTRIFUGA ATTENDA 2 MINUTI PRIMA DI APRIRE IL COPERCHIO.</p>	<p style="text-align: center;">2 min.</p> 
<p>OUVERTURE DU COUVERCLE</p> <p>Ouvrir complètement le couvercle. Ouvrir ensuite le panier en suivant les indications.</p> <p>Appuyer sur le bouton poussoir</p> <p>Appuyer sur le portillon arrière de façon à ouvrir les 2 portillons</p> <p>Ouvrir le portillon avant</p> <p>Ouvrir le portillon arrière</p> <p>Introduire le linge en évitant de mélanger des tissus qui demandent des lavages différents.</p> <p>Refermer le panier en suivant les indications</p> <p>Fermer le portillon arrière</p> <p>Fermer le portillon avant</p>	<p>APERTURA SPORTELLO</p> <p><i>Sollevare lo sportello ed aprirlo completamente. Aprire quindi il cestello come indicato.</i></p> <p><i>Premere il pulsante</i></p> <p><i>Premere lo sportello posteriore in modo da sganciare i due sportelli</i></p> <p><i>Aprire lo sportello anteriore</i></p> <p><i>Aprire lo sportello posteriore</i></p> <p><i>Introdurre la biancheria nel cesto</i></p> <p><i>Richiudere il cestello seguendo lo schema indicato</i></p> <p><i>Abbassare lo sportello posteriore</i></p> <p><i>Abbassare lo sportello anteriore</i></p>	    

<p style="text-align: center;">(E)</p> <u>DESCRIPCIÓN DE LOS MANDOS</u>	<p style="text-align: center;">(D)</p> <u>BESCHREIBUNG DERBEDIEN-ELEMENTE</u>	<p style="text-align: center;">(GB)</p> <u>DESCRIPTION CONTROLS</u>
<p>ATENCIÓN: UN DISPOSITIVO DE SEGURIDAD ESPECIAL IMPIDE LA APERTURA INMEDIATA DE LA TAPA AL TERMINAR EL LAVADO. UNA VEZ CONCLUIDA LA FASE DE CENTRIFUGADO, ESPERAR 2 MINUTOS ANTES DE ABRIR LA TAPA</p>	<p>ACHTUNG: <i>EINE SONDERSICHERUNG VERHINDERT DAS SOFORTIGE AUFMACHEN DES DECKELS NACH BEENDIGUNG DES WASCHPROGRAMMS. NACH ABLAUF DES SCHLEUDERNS WARTEN SIE 2 MINUTEN, BEVOR SIE DEN DECKEL ÖFFNEN.</i></p>	<p>IMPORTANT: A SPECIAL SAFETY DEVICE PREVENTS THE LID FROM BEING OPENED IMMEDIATELY AFTER THE WASH HAS FINISHED. ONCE THE SPIN CYCLE HAS FINISHED, WAIT FOR 2 MINUTES BEFORE TRYING TO OPEN THE LID</p>
<p>ABRIR LA PUERTA</p> <p>Elevar la puerta y abrirla completamente. Abrir entonces el tambor como se indica :</p> <p>Accionar el pulsador</p> <p>Presionar la compuerta posterior de manera que se desenganchen las dos compuertas</p> <p>Abrir la compuerta anterior</p> <p>Abrir la compuerta posterior</p> <p>Introducir la ropa en el tambor</p> <p>Cerrar el tambor siguiendo el esquema indicado :</p> <p>Bajar la compuerta posterior</p> <p>Bajar la compuerta anterior</p>	<p>DECKEL ÖFFNEN</p> <p><i>Zuerst den Deckel ganz öffnen. Dann wird der Trommelverschluss, durch Druck auf den Punkt geöffnet.</i></p> <p><i>Die Drucktaste entriegeln</i></p> <p><i>Danach die hintere Deckelklappe soweit nach unten drücken, bis sich die Verriegelung löst</i></p> <p><i>Vorderdeckel öffnen</i></p> <p><i>Hinterdeckel öffnen</i></p> <p><i>Wäsche in die Trommel legen</i></p> <p><i>Trommel nach Bild schliessen :</i></p> <p><i>Hinterdeckel senken</i></p> <p><i>Vorderdeckel senken</i></p>	<p>OPENING THE LID</p> <p>Lift the lid. Open the drum door following these instructions.</p> <p>Press the release button</p> <p>Press the rear shutter to release both shutters</p> <p>Open the front shutter</p> <p>Open the rear shutter</p> <p>Put the washing in the drum</p> <p>To close the drum :</p> <p>Close the rear drum shutter</p> <p>Close the front drum shutter</p>

F

Assurez-vous que les crochets du portillon postérieur soient parfaitement introduits dans le logement du portillon antérieur. Libérez en premier le portillon antérieur puis le portillon postérieur.

ATTENTION:
L'OPERATION DE FERMETURE DOIT ÊTRE FAITE AVEC SOIN POUR EVITER DES DOMMAGES EVENTUELS SUR LE LINGE OU LA MACHINE.

Vérifier la fermeture correcte en appuyant vers le bas sur les deux portillons qui ne doivent pas se désenclencher.

I

Assicurarsi che il gancio dello sportello sia perfettamente alloggiato nella sede dello sportello anteriore. Abbandonare per primo lo sportello anteriore, poi il posteriore.

ATTENZIONE:
È IMPORTANTE CHE L'OPERAZIONE DI CHIUSURA DEL CESTELLO SIA ACCURATAMENTE ESEGUITA PER EVITARE POSSIBILI DANNI ALLA BIANCHERIA ED ALLA MACCHINA.

La corretta chiusura viene verificata con una pressione verso il basso su entrambi gli sportelli che non devono produrre lo sganciamento.

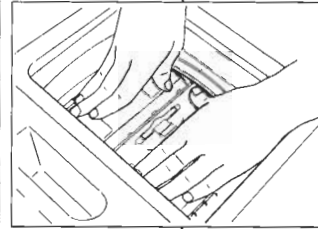
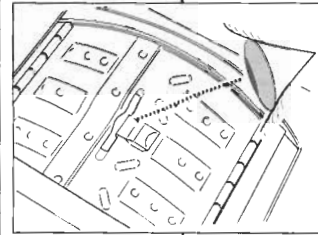

MANETTE DES PROGRAMMES DE LAVAGE

ATTENTION:
NE JAMAIS FAIRE TOURNER LA MANETTE DANS LE SENS CONTRAIRE A CELUI DES AIGUILLES D'UNE MONTRE: TOURNER LA POIGNEE EN SENS HORAIRE ET NE JAMAIS APPUYER SUR LA TOUCHE DE MARCHE (H) AVANT AVOIR EFFECTUE LA SELECTION DU PROGRAMME.

Les tableaux indiquent quel est le programme de lavage selon le numéro ou le symbole choisi.



MANOPOLA PROGRAMMI DI LAVAGGIO

ATTENZIONE:
NON RUOTI MAI LA MANOPOLA IN SENSO ANTIORARIO MA LA RUOTI IN SENSO ORARIO E NON PREMA IL TASTO MARCIA (H) PRIMA DELLA SELEZIONE DEL PROGRAMMA.

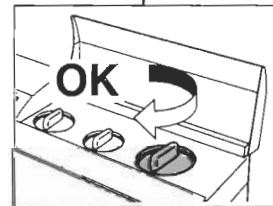
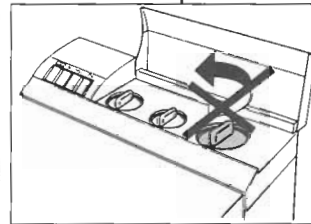
Le tabelle descrivono il programma di lavaggio in base al numero o simbolo scelto.

A**P**
I

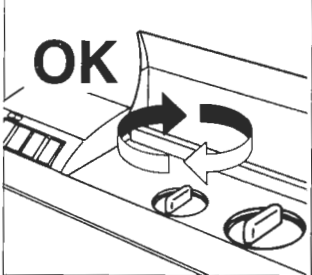
<p style="text-align: center;">E</p> <p>Asegurarse de que los ganchos posteriores estén perfectamente encajados con los de la compuerta anterior. Dejar primero la compuerta anterior, y después la posterior</p> <div style="border: 1px solid black; padding: 5px; margin: 10px 0;"> <p>ATENCIÓN: ES IMPORTANTE QUE LA OPERACIÓN DE CIERRE DEL TAMBOR SE EFECTÚE CON CUIDADO PARA EVITAR POSIBLES DAÑOS A LA ROPA Y A LA MÁQUINA.</p> </div> <p>El cierre correcto se comprueba haciendo presión hacia abajo sobre ambas trampillas, que no se deben abrir.</p>	<p style="text-align: center;">D</p> <p><i>Besonders darauf aufpassen, daß die hinteren Haken mit der vorderen Schleusse gut verbunden sind. Man läßt zuerst die vordere Schleusse los und dann die hintere.</i></p> <div style="border: 1px solid black; padding: 5px; margin: 10px 0;"> <p>ACHTUNG: ES IST WICHTIG, DAB DIE TROMMEL SORGFÄLTIG GESCHLOSSEN WIRD, UM WÄSCHE-BZW. MASCHINENSCHÄDEN ZU VERMEIDEN.</p> </div> <p><i>Die Trommel ist richtig zu, wenn man die beiden Klappen nach unten drückt und diese sich nicht öffnen lassen.</i></p>	<p style="text-align: center;">GB</p> <p>Ensure that rear shutter hooks are properly located in the housing of the front shutter. Release first the front shutter then the rear one.</p> <div style="border: 1px solid black; padding: 5px; margin: 10px 0;"> <p>WARNING: IT IS IMPORTANT TO MAKE SURE THE DRUM IS CAREFULLY CLOSED BEFORE OPERATING THE MACHINE, AS OTHERWISE DAMAGES CAN OCCUR TO THE LAUNDRY OR THE MACHINE</p> </div> <p>This can be checked by pressing the two shutters downwards but must not cause the releasing of the lock</p>
<p>SELECTOR DE PROGRAMAS DE LAVADO</p> <div style="border: 1px solid black; padding: 5px; margin: 10px 0;"> <p>ATENCIÓN: NO GIRE NUNCA EL PROGRAMADOR EN SENTIDO CONTRARIO A LAS MANECILLAS DEL RELOJ, SINO EN EL SENTIDO DE ÉSTAS Y NO PULSE EL BOTÓN DE PUESTA EN MARCHA (H) ANTES DE LA SELECCION DEL PROGRAMA</p> </div> <p>Las tablas indican el programa de lavado en base al número o símbolo seleccionado.</p>	<p>PROGRAMMWAHLSCHALTER</p> <div style="border: 1px solid black; padding: 5px; margin: 10px 0;"> <p>ACHTUNG: DIESEN SCHALTER NIEMALS GEGEN DEN SONDERN IMMER IM UHRZEIGERSINN DREHEN UND DIE "START" TASTE (H) ERST NACH DER EINSTELLUNG DES GEWÜNSCHTEN PROGRAMMES DRÜCKEN.</p> </div> <p><i>Die Tabellen beschreiben die einzelnen Programme anhand von Nummern oder Symbolen.</i></p>	<p>TIMER CONTROL FOR WASH PROGRAMMES</p> <div style="border: 1px solid black; padding: 5px; margin: 10px 0;"> <p>IMPORTANT: ALWAYS ROTATE THE CONTROL IN A CLOCKWISE DIRECTION, NEVER IN AN ANTI-CLOCKWISE DIRECTION. DO NOT PRESS THE "ON" BUTTON (H) BEFORE SELECTING THE PROGRAMME</p> </div> <p>The tables describe the washing programme on the basis of the number or symbol chosen.</p>

<p style="text-align: center;">F</p> <p>MANETTE DE REGLAGE DE LA TEMPERATURE DE LAVAGE</p> <div style="border: 1px solid black; padding: 5px; text-align: center;"> <p>ELLE PEUT TOURNER DANS LES DEUX SENS</p> </div> <p>Cette machine à laver est pourvue de ce dispositif pour déterminer la température de lavage désirée. Le tableau des programmes de lavage indique la température maxi. conseillée pour ce type de lavage.</p> <div style="border: 1px solid black; padding: 5px; text-align: center;"> <p>ATTENTION ! NE JAMAIS LA DEPASSER</p> </div>	<p style="text-align: center;">I</p> <p>MANOPOLA DI REGOLAZIONE DELLA TEMPERATURA DI LAVAGGIO</p> <div style="border: 1px solid black; padding: 5px; text-align: center;"> <p>PUO' RUOTARE NEI DUE SENSI</p> </div> <p>Questa lavatrice è dotata di questo dispositivo per impostare la temperatura di lavaggio desiderata. La tabella programmi di lavaggio indica la temperatura massima consigliata per tipo di lavaggio.</p> <div style="border: 1px solid black; padding: 5px; text-align: center;"> <p>ATTENZIONE QUESTA TEMPERATURA NON DEVE MAI ESSERE SUPERATA</p> </div>	<p style="text-align: center;">B</p> <div style="text-align: center;">  </div>	<div style="text-align: center;">  </div>
<p>TOUCHE D' ELIMINATION D' ESSORAGE</p> <p>L' utilisation de cette touche est conseillée pour les tissus fragiles, délicats. Si on appuie sur cette touche, le lavage effectue tout le cycle mais élimine l' essorage.</p>	<p>TASTO DI ESCLUSIONE DELLA CENTRIFUGA</p> <p>L' uso di questo tasto viene consigliato per tessuti speciali. Se premuto, la lavatrice realizza tutto il programma escludendo la centrifuga.</p>	<p style="text-align: center;">D*</p> <p style="text-align: center;">Mod. CT 919T</p>	<div style="text-align: center;">  </div>
<p>TOUCHE 800/400</p> <p>Dans le programmes pour les tissus résistants la machine à laver effectue l' essorage final de 2 vitesses: la première phase d' essorage est d' une vitesse à 400 tours (durée environ 3'). Cette vitesse sert à répartir d' une façon correcte le linge. La seconde est d' une vitesse de 800 tours (durée environ 3') et sert à obtenir un très bon résultat d' essorage. Le bouton 400 sert à supprimer la haute vitesse d' essorage. Dans le programmes délicats la phase d' essorage est toujours effectuée à 400 tours.</p>	<p>TASTO 800/400</p> <p>Nei programmi per tessuti resistenti la lavatrice effettua la centrifuga finale a due velocità: la prima fase di centrifuga alla velocità di 400 giri (durata circa 3') serve per disporre bene la biancheria, la seconda, alla velocità di 800 giri (durata circa 3') serve per ottenere un ottimo risultato di strizzatura. Il tasto 400 serve per escludere l' alta velocità per esigenze particolari. Nei programmi delicati la fase di centrifuga è sempre effettuata a 400 giri.</p>	<p style="text-align: center;">E</p>	<div style="text-align: center;">  </div>

<p style="text-align: center;">(E)</p> <p>SELECTOR PARA REGULAR LA TEMPERATURA DE LAVADO</p> <div style="border: 1px solid black; padding: 5px; margin: 10px 0;"> <p>PUEDE GIRARSE EN AMBOS SENTIDO</p> </div> <p>Esta lavadora está provista de este dispositivo para seleccionar la temperatura de lavado deseada. La tabla de los programas de lavado indica la temperatura máxima aconsejada para cada tipo de lavado.</p> <div style="border: 1px solid black; padding: 5px; margin: 10px 0;"> <p>ATENCIÓN NUNCA DEBE SER SUPERIOR</p> </div>	<p style="text-align: center;">(D)</p> <p>TEMPERATURWAHLSCHALTER</p> <div style="border: 1px solid black; padding: 5px; margin: 10px 0;"> <p>KANN IN BEIDE RICHTUNGEN GEDREHT WERDEN.</p> </div> <p><i>Der Thermostat dient zur Einstellung der gewünschten Waschtemperatur. In der Programmtabelle finden Sie die jeweils empfohlenen Höchsttemperaturen für die einzelnen Waschprogramme.</i></p> <div style="border: 1px solid black; padding: 5px; margin: 10px 0;"> <p>ACHTUNG: HÖCHST-TEMPERATUR NICHT ÜBERSCHREITEN!</p> </div>	<p style="text-align: center;">(GB)</p> <p>WASHING CYCLE TEMPERATURE CONTROL KNOB</p> <div style="border: 1px solid black; padding: 5px; margin: 10px 0;"> <p>ROTATES IN BOTH DIRECTIONS</p> </div> <p>With this device it is possible to set the desired washing cycle temperature. The table of programmes indicate the maximum temperature advised for each type of wash.</p> <div style="border: 1px solid black; padding: 5px; margin: 10px 0;"> <p>WARNING: THIS TEMPERATURE MUST NEVER BE EXCEEDED</p> </div>
<p>BOTON DE EXCLUSION CENTRIFUGADO</p> <p>El uso de esta tecla está aconsejado para tejidos especiales. Si la pulsamos la lavadora efectúa todo el programa excluyendo el centrifugado.</p>	<p>SCHALTER FÜR WASCHEN OHNE SCHLEUDERN</p> <p><i>Der Gebrauch dieses Schalters ist für das Waschen von sehr spezieller Wäsche gedacht. Wenn dieser Schalter gedrückt wird, führt die Maschine einen Waschvorgang ohne Schleudern aus.</i></p>	<p>NO SPIN BUTTON</p> <p>This function should be used for special fabrics. When this button is pressed the washing machine carries out the whole programme omitting the spin cycles.</p>
<p>BOTÓN 800/400</p> <p>En los programas para tejidos resistentes la lavadora efectúa el centrifugado final a dos velocidades: la primera fase del centrifugado a la velocidad de 400 vueltas (duración de unos 3') que sirve para dejar bien la ropa, la segunda, a la velocidad de 800 vueltas (duración de unos 3') sirve para conseguir un óptimo resultado de centrifugado. La tecla 400 sirve para eliminar la alta velocidad por necesidades particulares. En los programas delicados, la fase del centrifugado es siempre a 400 vueltas.</p>	<p>SCHONSCHLEUDERTASTE 800/400</p> <p><i>In den Programmen für strapazierfähiges Gewebe wird das Waschgut mit zwei verschiedenen Tourenzahlen geschleudert. In der ersten Phase arbeitet die Schleuder mit 400 Umdrehungen pro Minute (Dauer pro Schleudergang: ca. 3 Minuten); die Wäsche wird so in der Trommel gleichmäßig verteilt. Während des zweiten Schleuderganges (800 Touren) wird die Wäsche optimal ausgewrungen. (Schleuderdauer: 3 Minuten) Mit Hilfe der Schonschleudertaste können Sie die Tourenzahl der Schleuder auf 400 Umdrehungen begrenzen. Dies geschieht automatisch in allen Feinwäsche-Programmen.</i></p>	<p>800/400 RPM BUTTON</p> <p>The programmes for resistant fabrics operate at two spin speeds. The first phase at 400 r.p.m. (lasting about 3') helps to distribute the load evenly. The second at 800 r.p.m. (lasting also about 3'), is designed to give the most effective removal of water. In special circumstances, when the high speed spin is not required, the 400 key may be pressed thus eliminating the 800 spin. In the delicate programmes the drum always spins at 400 r.p.m.</p>

<p style="text-align: center;">F</p> <p>TOUCHE NIVEAU ÉCONOMISEUR 1/2 CHARGE</p> <p>La machine peut avoir deux niveaux d'eau différents. Quand le poids du linge, dans les programmes pour tissus résistants n'atteint pas la charge complète on peut utiliser le niveau réduit qui permet une économie d'eau, de détersif et d'énergie électrique. Appuyer sur la touche correspondant au symbole indiqué.</p> <div style="border: 1px solid black; padding: 5px; margin-top: 10px;"> <p>ATTENTION: POUR TISSUS DELICATS ET TRES DELICATS, LA TOUCHE "NIVEAU ECONOMISEUR" NE DOIT PAS ÊTRE ENCLENCHEE.</p> </div>	<p style="text-align: center;">I</p> <p>TASTO MEZZO CARICO</p> <p><i>Per i piccoli bucati è possibile ridurre il livello dell'acqua utilizzata, agendo sul tasto 1/2, risparmiando così acqua, detersivo ed energia elettrica. La dose di detersivo deve essere ridotta in proporzione al carico.</i></p> <div style="border: 1px solid black; padding: 5px; margin-top: 10px;"> <p>ATTENZIONE: NON INSERIRE IL TASTO "1/ 2" PER LA PURA LANA E PER TESSUTI DELICATISSIMI. PER I MIGLIORI RISULTATI DI LAVAGGIO QUESTI TESSUTI RICHIEDONO INFATTI UN ALTO LIVELLO DELL'ACQUA.</p> </div>	<p>F</p>	<p>1/2</p>
<p>VOYANT DE FONCTIONNEMENT</p>	<p>SEGNALAZIONE LUMINOSA DI FUNZIONAMENTO</p>	<p>G</p>	<p>0 I</p>
<p>TOUCHE DEMARRAGE/ARRET</p>	<p>TASTO MARCIA /ARRESTO</p>	<p>H</p>	

<p style="text-align: center;">(E)</p> <p>BOTÓN DE MEDIA CARGA</p> <p>Para las coladas de poco peso puede reducirse el nivel de agua a utilizar accionando la tecla 1/2 que le ahorrará agua, detergente y energía eléctrica. La dosis de detergente debe reducirse en proporción a la carga.</p> <div style="border: 1px solid black; padding: 5px; margin-top: 10px;"> <p>ATENCIÓN: NO PULSE LA TECLA "1/2" EN EL CASO DE PURA LANA VIRGEN Y DE TEJIDOS MUY DELICADOS. PARA CONSEGUIR LOS MEJORES RESULTADOS EN EL LAVADO, ESTOS TEJIDOS PRECISAN UNA GRAN CANTIDAD DE AGUA.</p> </div>	<p style="text-align: center;">(D)</p> <p>SPARTASTE FÜR REDUZIERTER FÜLLUNGEN</p> <p><i>Die Waschmaschine verwendet automatisch verschiedene Wassermengen je nach Füllgewicht. Für geringes Füllgewicht ist es möglich, die Wassermenge auch während der Spülgänge und der Einweichprogramme mit Betätigung der Taste 1/2 zu reduzieren. So sparen Sie Wasser, Waschmittel und Strom.</i></p> <div style="border: 1px solid black; padding: 5px; margin-top: 10px;"> <p>ACHTUNG: DIE TASTE 1/2 NICHT FÜR REINE WOLLE UND EMPFINDLICHE GEWEBE VERWENDEN.</p> </div>	<p style="text-align: center;">(GB)</p> <p>1/2 LOAD BUTTON</p> <p>The water level for a small wash may be reduced right through the wash from soaking to rinsing by pressing the 1/2 load button, this way you will save electricity, detergent, and water too.</p> <div style="border: 1px solid black; padding: 5px; margin-top: 10px;"> <p>WARNING: NEVER PRESS THE 1/2 LOAD BUTTON WHEN YOU ARE WASHING PURE NEW WOOL, SINCE WOOL ABSORBS WATER AND THEREFORE NEEDS ALL THE WATER THE MACHINE WILL HOLD. DO NOT USE IT FOR DELICATE FABRICS EITHER, SINCE THEY NEED THE EXTRA WATER TO FLOAT THEM AND PROTECT THEM.</p> </div>
<p>PILOTO LUMINOSO DE FUNCIONAMIENTO</p>	<p>LEUCHTTASTE EIN / AUS</p>	<p>ON/OFF INDICATOR LIGHT</p>
<p>BOTÓN DE PUESTA EN MARCHA/PARO</p>	<p>START/STOP TASTE</p>	<p>ON/OFF BUTTON</p>

F

CHAPITRE 7

TIROIR DU DETERSIF

Le tiroir du détergent est divisé en 4 petits bacs:

- le premier I sert pour le détergent de pré-lavage
- le deuxième II sert pour le détergent de lavage

ATTENTION:
NOUS RAPPELONS QUE CERTAINS DETERGENTS S'ÉVACUENT DIFFICILEMENT; DANS CE CAS NOUS CONSEILLONS D'UTILISER LE GODET QUI VA DIRECTEMENT DANS LE PANIER.

- le troisième Δ sert pour le produit blanchissant

ATTENTION:
DANS LE TROISIEME ET LE QUATRIEME BACS N'INTRODUIRE QUE DES PRODUITS LIQUIDES.

- le quatrième ☼ sert pour des additifs spéciaux: adoucisseurs, parfums, amidon, produits pour l'azurage, etc.

I

CAPÍTULO 7

CASSETTO DETERGIVO

Il cassetto detergente è suddiviso in 4 vaschette:

- la prima I serve per il detergente del prelavaggio
- la seconda II per il detergente di lavaggio

ATTENZIONE:
SI RICORDI CHE ALCUNI DETERGENTI SONO DI DIFFICILE ASPORTAZIONE. IN QUESTO CASO LE CONSIGLIAMO L'USO DELL'APPOSITO CONTENITORE DA PORRE NEL CESTELLO.

- la terza Δ serve per gli ammorbidenti

ATTENZIONE:
NELLA TERZA E QUARTA VASCHETTA METTERE SOLO PRODOTTI LIQUIDI.

- la quarta ☼ serve per additivi speciali, ammorbidenti, profumi inamidanti, azzurranti, ecc.

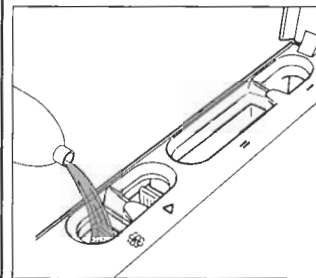
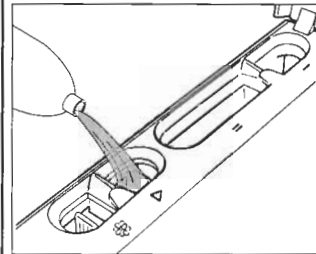
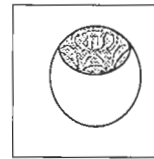
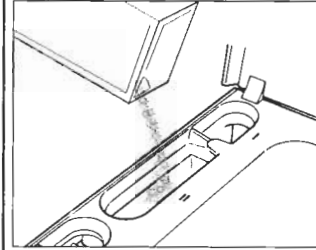
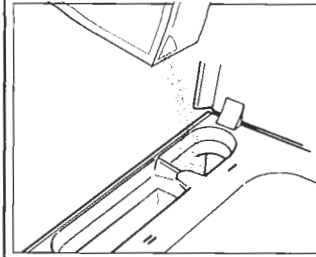

E

CAPITULO 7

CUBETA DEL
DETERGENTE

La cubeta del detergente está dividida en 4 compartimentos:

- el primero I sirve para el detergente de prelavado
- el segundo II para el detergente de lavado

ATENCIÓN:
RECUERDE QUE ALGUNOS DETERGENTES SON DIFÍCILES DE ARRASTRAR, EN ESTE CASO, LE ACONSEJAMOS UTILIZAR EL CONTENEDOR APROPIADO PARA PONERLO DIRECTAMENTE EN EL TAMBOR.

- el tercero Δ sirve para la lejía.

ATENCIÓN:
EN EL TERCER Y CUARTO COMPARTIMENTO, INTRODUZCA ÚNICAMENTE PRODUCTOS LÍQUIDOS.

- el cuarto ☼ sirve para aditivos especiales, suavizantes, perfumes, almidones, azuletas, etc.

D

KAPITEL 7

WASCHMITTELBE-
HÄLTER

Der Waschmittelbehälter ist in vier Fächer unterteilt:

- Das erste I für das Vorwaschmittel
- Das zweite II für das Hauptwaschmittel

ACHTUNG:
BEKANNTLICH LASSEN SICH EINIGE WASCHMITTEL SCHWER EINSPÜLEN, IN SOLCHEN FÄLLEN BENUTZEN SIE BITTE DIE SPEZIELLEN BEHÄLTER FÜR DIE VERWENDUNG DIREKT IN DER TROMMEL.

- das dritte Δ für Bleichmittel

ACHTUNG:
IN DAS DRITTE UND VIERTE FACH NUR FLÜSSIGE MITTEL EINFÜLLEN.

- das vierte ☼ für spezielle Zusätze wie Weichspüler, Duftstoffe, Stärke usw.

GB

CHAPTER 7

DETERGENT DRAWER

The detergent drawer is divided into 4 compartments:

- The first I for the prewash detergent.
- The second II for the main wash detergent.

IMPORTANT:
REMEMBER THAT SOME DETERGENTS ARE DIFFICULT TO REMOVE. IN THIS CASE WE ADVISE THE USE OF THE SPECIAL CONTAINER TO BE USED INSIDE THE DRUM.

- The third Δ is for a bleaching agent

IMPORTANT:
ONLY INTRODUCE LIQUID PRODUCTS IN THE THIRD AND FOURTH COMPARTMENTS.

- the fourth ☼ is for special additives, softeners, perfumes, starches, whiteners, etc.

F

CHAPITRE 8

SELECTION

Pour traiter les divers types de tissus et différents intensités de salissures, la machine a 3 niveaux de programmes qui se différencient par le type de lavage, la température et la durée (voir le tableau des programmes de lavage).

1 Tissus résistants

Les programmes sont réalisés pour développer au mieux le degré de lavage et les 4 rinçages, interrompus par des phases d'essorage, garantissent un rinçage parfait. La présence d'une phase de réduction progressive de la température de l'eau de lavage permet d'éviter la formation de plis sur les tissus. La centrifugation finale assure un excellent repassage.

2 Tissus mixtes et synthétiques

Le pré-lavage et le lavage sont optimisés dans les rythmes de rotation du panier; les 3 rinçages cuve pleine, permettent d'obtenir un traitement délicat et d'excellentes résultats.

Au terme du dernier rinçage, le linge reste immergé dans l'eau.

I

CAPITOLO 8

SELEZIONE PROGRAMMI

Per trattare i vari tipi di tessuto e le varie gradazioni di sporco, la lavatrice ha 3 fasce di programmi diversi per tipo di lavaggio, temperatura e durata (vedere tabella programmi di lavaggio).

1 Tessuti resistenti

I programmi sono realizzati per sviluppare il massimo grado di lavaggio e i 4 risciacqui, intervallati da fasi di centrifuga, assicurano una perfetta sciacquatatura. La presenza di una fase di riduzione graduale della temperatura dell'acqua di lavaggio, assicura anche una ridotta formazione di pieghe sui tessuti. La centrifuga finale assicura un'ottima strizzatura.

2 Tessuti misti e sintetici

Il prelavaggio e il lavaggio sono ottimizzati nei ritmi di rotazione del cesto; i 3 risciacqui con alto livello d'acqua consentono di ottenere un trattamento delicato e alte prestazioni.

Al termine dell'ultimo risciacquo la biancheria rimane immersa nell'acqua.

SIMBOLO ETICHETTA	PROGRAMMA PER	CARICO MAX kg
95°	Moto sporca Tessuti lavabili a colori solidi e bianchi, asciugamani bianchi	5
95°	PROGRAMMA RAPIDO Moto sporca Tessuti lavabili a colori solidi e bianchi, asciugamani bianchi	5
60°	Sporco normale Biancheria colorata, camicie, vestiti, maglie, lenzuola	3,5
60°	PROGRAMMA RAPIDO Sporco normale Biancheria colorata, camicie, vestiti, maglie, lenzuola	3,5
40°	Biancheria a colore sfingente, bluie, nera	5



SELECCIÓN

Para tratar los distintos tipos de tejido y los diferentes grados de suciedad, la lavadora tiene 3 áreas de programas diferentes para cada tipo de: lavado, temperatura y duración (vea tabla de programas de lavado).

1 Tejidos resistentes

Los programas se han confeccionado para desarrollar el máximo grado de lavado y los 4 aclarados regulados por las fases de centrifugado aseguran un perfecto aclarado. La presencia de una fase de reducción gradual de la temperatura del agua de lavado, asegura también una menor formación de arrugas en los tejidos. El centrifugado final asegura un escurrido óptimo.

2 Tejidos mixtos y sintéticos.

El prelavado y el lavado están sincronizados al ritmo de rotación del tambor; los 3 aclarados con un elevado nivel de agua permiten obtener un tratamiento delicado y altas prestaciones.

Al término del último aclarado, la ropa permanece sumergida en el agua.

PROGRAMM/
TEMPERATURWAHL

Um unterschiedliche Textilien und Verschmutzungsgrade optimal behandeln zu können, bietet Ihnen diese Waschmaschine 4 Programmtypen an für unterschiedliche Waschzyklen, Temperaturen und Programmdauern. (siehe Programmtabelle).

1 Unempfindliche Stoffe

Die Programme bieten eine maximale Reinigung und vier jeweils von Schleuderphasen unterbrochene Spülgänge, die die optimale Spülung der Wäsche garantieren. Eine Abkühlphase, während der die Temperatur des Waschwassers langsam gesenkt wird, sorgt zusätzlich für maximalen Knitterschutz. Der abschließende Schleudergang sichert die bestmögliche Trocknung.

2 Mischgewebe und Kunstfasern

Vor- und Hauptwäsche werden durch die Reversierhythmen der Trommel optimiert. Die drei mit hohem Wasserstand durchgeführten Spülgänge sorgen für eine schonende Behandlung und beste Ergebnisse.

Am Ende des letzten Waschganges bleibt die Wäsche im Spülwasser liegen.

SELECTION

For the various types of fabrics and various degrees of dirt the washing machine has 3 different programme bands according to: wash cycle, temperature and length of cycle (see table of washing cycle programmes).

1 Strong Fabrics

The programmes have been designed for a maximum wash and 4 rinses, with spin intervals, ensure perfect rinsing. The gradual reduction of the water temperature ensures less creasing of fabrics.

2 Mixed and Synthetic Fabrics

Pre-wash and main wash give best results thanks to the rotation rhythms of the drum; the 3 rinses with high water levels ensure delicate treatment and best results.

For the best results, both washing and rinsing are carried out in a high level of water.

F

3 Tissus extrêmement délicats

Il s'agit d'un nouveau concept de lavage qui alterne des moments de travail et de trempage; ce processus est particulièrement indiqué pour le lavage de tissus extrêmement délicats comme la Pure Laine Vierge. Le lavage et le rinçage sont effectués cuve pleine afin d'obtenir les meilleurs résultats.

Au terme du dernier rinçage, le linge reste immergé dans l'eau.

Pour terminer le cycle des tissus très délicats, les opérations peuvent être:
-vidange uniquement
-essorage délicat
Le programme essorage délicat est indispensable surtout pour la lingerie afin d'éviter des déformations pendant la phase de séchage à l'air.

I

3 Tessuti delicatissimi

E' un nuovo concetto di lavaggio in quanto alterna momenti di lavoro a momenti di pausa, particolarmente indicato per il lavaggio di tessuti molto delicati quali la Pura Lana Vergine. Il lavaggio e i risciacqui sono eseguiti con alto livello di acqua per assicurare le migliori prestazioni.

Al termine dell'ultimo risciacquo la biancheria rimane immersa nell'acqua.

Per terminare il ciclo dei tessuti delicatissimi, le operazioni possono essere:
-solo scarico
-centrifuga delicata
Il programma di centrifuga delicata è indispensabile soprattutto per i capi di maglieria allo scopo di evitare rilassamenti durante la fase di asciugatura all'aria.



Z

(E)

3 Tejidos muy delicados

Es un nuevo concepto de lavado, ya que alterna momentos de funcionamiento y momentos de pausa, especialmente indicado para el lavado de tejidos muy delicados tales como la Pura Lana Virgen. El lavado y los aclarados son llevados a cabo con un alto nivel de agua para asegurar las mejores prestaciones.

Al término del último aclarado, la ropa permanece sumergida en el agua.

Para terminar el ciclo de los tejidos muy delicados, pueden efectuarse las siguientes operaciones:
-sólo vaciado
-centrifugado delicado
El programa de centrifugado delicado es indispensable sobretodo para las prendas de punto con el fin de evitar la dilatación del tejido durante la fase de secado al aire.

(D)

3 Hoheempfindliche Stoffe
Dieses neue Waschkonzept mit abwechselnden Wasch- und Einweichphasen ist besonders geeignet für die Wäsche feinsten Textilien, wie z.B. reiner Wolle. Wasch- und Spülgänge werden mit hohem Wasserstand durchgeführt um eine schonende Behandlung und beste Ergebnisse zu sichern.

Am Ende des letzten Waschganges bleibt die Wäsche im Spülwasser liegen.

Nach Abschluß der Waschgänge für sehr empfindliche Gewebe haben Sie folgende Wahlmöglichkeiten:
-Abpumpen und Entnahme der Wäsche
-Schonschleudergang
Strickwaren sollten immer im Schonschleuderprogramm geschleudert werden. So verhindern Sie, daß die Wäsche beim Trocknen ihre Form verliert.

(GB)

3 Special Delicate Fibres
This is a new wash cycle which alternates washing and soaking and is for very delicate fabrics such as Pure New Wool. The wash cycle and rinses are carried out with high water levels to ensure best results.

For the best results, both washing and rinsing are carried out in a high level of water.

The programme for very delicate fabrics can be finished by selecting:
- discharge only or
- delicate spin
The delicate spin programme is indispensable particularly for knitwear in order to avoid stretching during drying.

CHAPITRE 9

LE PRODUIT

ATTENTION :

si vous devez laver des tapis, des couvre-lits ou d'autres pièces lourdes, nous vous conseillons de ne pas centrifuger.

Pour laver à la machine des vêtements et des lainages, ils doivent porter l'étiquette "pure laine vierge" et l'indication "ne se feutre pas" ou "peut être lavé en machine".

ATTENTION :**Au cours de la phase de sélection vérifier que:**

- aucun objet métallique ne se trouve dans le linge à laver (boucles, épingles de nourrice, épingles, monnaie, etc.);
- les taies d'oreiller soient boutonnées, les fermetures à glissière, les crochets, les oeillets soient fermés, les ceintures et les rubans des robes de chambre soient noués;
- les anneaux soient enlevés des rideaux;
- n'oubliez pas de lire attentivement l'étiquette sur les tissus;
- Si, au cours de la sélection, vous trouvez des taches résistantes, les enlever à l'aide d'un détersif spécial ou d'une pâte de lavage.

CAPITOLO 9

IL PRODOTTO

ATTENZIONI:

se deve lavare tappetoni, copiletti o altri indumenti pesanti é bene non centrifugare. Indumenti e biancheria di lana, per poter essere lavati in lavatrice, devono essere contrassegnati con il simbolo "Pura Lana Vergine" e avere inoltre l'indicazione "Non infeltrisce" oppure "Lavabile in lavatrice".

ATTENZIONE:**Durante la selezione si assicurì che:**

- nella biancheria da lavare non vi siano oggetti metallici (ad esempio fermagli, spille di sicurezza, spilli, monete, ecc.);
- abbottoni federe, chiuda le cerniere lampo, gancetti a occhielli, annodi cinghie sciolte e lunghi nastri di vestaglie;
- asporti dalle tendine anche i rulli di scorrimento;
- osservi attentamente le etichette sui tessuti;
- se durante la selezione vede delle macchie resistenti, le asporti con del detersivo speciale o con un'apposita pasta di lavaggio.

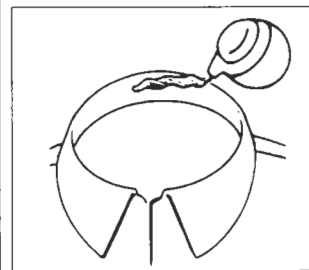
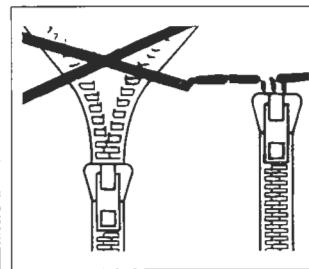
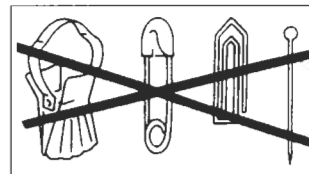
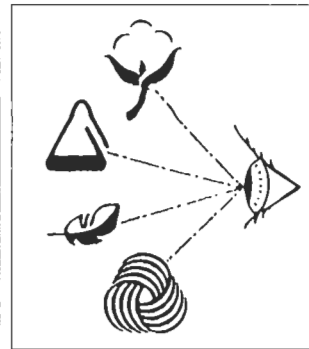

CAPÍTULO 9

EL PRODUCTO

ATENCIÓN:

Si tiene que lavar alfombras, colchas u otras prendas pesadas es mejor no centrifugar.

Las prendas y ropa de lana, para poderlas lavar en la lavadora, deben llevar el símbolo "Pura Lana Virgen" y tener además la indicación "no se apelmaza" o bien "lavable en máquina".

ATENCIÓN:

Durante la selección asegúrese de que:

- en la ropa para lavar no haya objetos metálicos (por ejemplo, clips, imperdibles, alfileres, monedas, etc.);
- abroche las fundas de las almohadas, cierre las cremalleras, las anillas, ate las cintas sueltas y las tiras largas de los vestidos;
- quite de las cortinas también los elementos de rodamiento;
- lea atentamente las etiquetas de los tejidos;
- si durante la selección aprecia manchas resistentes, quítelas con un detergente especial o con una pasta de lavado apropiada.

KAPITEL 9

DAS PRODUKT

ACHTUNG:

Wenn Sie kleinere Läufer, Tagesdecken oder ähnliche, schwere Textilien waschen, sollten Sie auf das Schleudern verzichten.

Das Symbol "reine Wolle" kennzeichnet Kleidung und Textilien aus Wolle, die für die Maschinenwäsche geeignet sind. Darüber hinaus sollten solche Textilien den Hinweis "nicht filzend" oder "waschmaschinenecht" tragen.

ACHTUNG:

Achten Sie beim Sortieren der Wäsche auf folgende Details:

- keine Metallteile (z.B. Schnallen, Sicherheitsnadeln, Anstecknadeln, Münzen) an oder in der Wäsche;
- Kissenbezüge zuknöpfen, Reißverschlüsse und Druckknöpfe schließen, lose Gürtel und Bänder von Morgenröcken zuknöpfen;
- Rollen von den Gardinen entfernen;
- Hinweise auf den Wäscheetiketten genauestens beachten;
- beim Sortieren auffallende, hartnäckige Flecken mit Spezialreiniger oder geeigneter Waschpaste vorbehandeln.

CHAPTER 9

THE PRODUCT

IMPORTANT:

When washing heavy rugs, bed spreads and other heavy articles, it is advisable not to spin.

To be machine-washed, woollen garments and other articles in wool must bear the "Pure New Wool" mark and the indication "will not shrink" or "machine washable".

IMPORTANT:

When sorting articles ensure that:

- there are no metal objects in the washing (e.g. brooches, safety pins, pins, coins etc.);
- cushion covers are buttoned, zips and hooks are closed, loose belts and long tapes on dressing gowns are knotted.
- runners from curtains are removed.
- attention is paid to garment labels.
- when sorting, any tough stains should be removed with special detergent or washing cream before loading.

CHAPITRE 10

F

TYPE DE TISSU	SYMBOLE ETIQUETTE	PROGRAMME POUR	CHARGE MAXI kg	SELEC. PROGR.	SELEC. TEMP. °C	CHARGE DE DETERSIF			
						I	II	△	☼
Tissus résistants		Très sale Drap, nappes à couleurs résistantes et blanches, serviettes lingerie très sale	5	1 ¹ ou 2	90°	●	●	● ¹⁴	●
Coton, lin, chanvre		Très sale Drap, nappes à couleurs résistantes et blanches, serviettes lingerie très sale	3,5	3	90°		●	● ¹⁴	●
Coton, lin, mixtes résistants		Peu sale Linge couleurs, chemises vestes, pullover	5	1 ¹ ou 2	60°	●	●	● ¹⁴	●
Coton, mixtes résistants		Peu sale Linge couleurs, chemises vestes, pullover drap	3,5	3	60°		●	● ¹⁴	●
		Linge couleurs, moyennement sale	3,5	4	60°		●		●
Coton, mixte		Linge de couleurs (bleu jeans)	5	5	40°		●		●
		Taches organiques	—	△	—			●	
Coton		Rinçages énergiques	5	6	—				●
Coton, lin		Apprêt parfum adoucissant	5	7	—				●
		Essorage énergétique	5	8	—				
Tissus mixtes et synthétiques Mixtes résistants		Très sales Chemises, drap, serviettes	2	9	60°	●	●		●
Synthétiques (Nylon, mixtes de coton)		Normalement sale Chemises, blouses jupe de couleurs résistantes	2	10	60°		●		●
Mixtes cotons Synthétiques		Universel Peluche, jeans légèrement sale	2	11	30°/50°		●		●
Synthétiques délicats		Tissus délicats de couleurs	2	12	40°		●		●
Mixtes Synthétiques délicats		Rinçages délicats	2	13	—				●
		Apprêt parfum adoucissant	2	14	—				●
Tissus très délicats Synthétiques acryliques		Rideaux, jupes, blouses, chemises	1,5	15	30°/40°	●	●		●
Lainages		Laine lavable en machine	1	16	40°		●		●
Mixtes Synthétiques délicats		Rinçages délicats	2	17	—				●
		Essorage délicats	1,5	18	—				
Pour le linge à ne pas essorer		Uniquement vider	—	2	—				

Notes importantes

- 1 Pour des vêtements très sales, réduire le chargement à 3 kg maxi.
- 2 Dans les programmes très délicats, quand la machine s'arrête, l'eau reste dans la cuve à la fin des rinçages pour empêcher que ne se forment des plis.
Pour achever le cycle, sélectionner le programme Z, vidange seulement, ou sélectionner l'essorage délicat avec les programmes 10 ou 13. **Désactiver la touche O/I avant de tourner la manette.**
- 3 La phase de trempage s'achève avec la vidange de l'eau.
- 4 Dans les programmes 1-2-3, on peut effectuer le blanchissage automatique en mettant de l'eau de javel liquide dans le tiroir à détersif Δ .
- 5 Programmes avec phase de prélavage.

NOUS RECOMMANDONS D'UTILISER LA POUDRE "SKIP" POUR TOUS LES PROGRAMMES DE LAVAGE.



RECOMMANDÉ

Pour toute information concernant SKIP,
contactez le
Service Consommateurs LEVER au :

N° VERT. 05 07 05 07
(APPR. GRATUIT)

UN COUPON DE RÉDUCTION SKIP
VOUS EST LIVRÉ AVEC
VOTRE NOUVELLE MACHINE

CAPITOLO 10

I

TIPO DI TESSUTO	SIMBOLO ETICHETTA	PROGRAMMA PER	CARICO MAX kg	SELEZ. PROG.	SELEZ. TEMP. °C	CARICO DETERSIVO			
						I	II	△	⊗
Tessuti resistenti	▽95°	Molto sporco Lenzuola, tovaglie e colori solidi e bianchi, asciugamani biancheria intima	5	1° o 2	90°	●	●	● ¹	●
Cotone, lino, canapa	▽95°	PROGRAMMA RAPIDO Molto sporco Lenzuola, tovaglie a colori solidi e bianchi, asciugamani biancheria intima	3.5	3	90°		●	● ¹	●
Cotone, lino, misti resistenti	▽60°	Sporco normale Biancheria colorata, camicie, vestaglie, maglie, lenzuola	5	1° o 2	60°	●	●	● ¹	●
Cotone, misti resistenti	▽60°	PROGRAMMA RAPIDO Sporco normale Biancheria colorata, camicie, vestaglie, maglie, lenzuola	3.5	3	60°		●	● ¹	●
	▽60°	Biancheria colorata, mediamente sporca	3.5	4	60°		●		●
Cotone, m.sti	▽40°	Biancheria di colore stingente, blue jeans	5	5	40°		●		●
		Macchie organiche	—	△	—			●	
Cotone		Risciacqui energici	5	6	—				●
Cotone, lino		Appretto, profumo, ammorbidente	5	7	—				●
		Centrifuga energica	5	8	—				●
Tessuti misti e sintetici	▽60°	Molto sporco Camicie, lenzuola, biancheria per neonati, pannolini	2	9	60°	●	●		●
Misti resistenti									
Sintetici (Nylon Perlon) misti di cotone	▽60°	Sporco normale Camicie, blue, gonne con colori resistenti	2	10	60°		●		●
Misti cotone sintetici	▽30°	Universale Felpe, jeans colori stingenti	2	11	30°/50°		●		●
	▽40°								
	▽50°								
Sintetici delicati	▽40°	Biancheria di tutti i tipi Leggermente sporca	2	12	40°		●		●
Misti, sintetici delicati		Risciacqui delicati	2	13	—				●
		Appretto, profumo, ammorbidente	2	14	—				●
Tessuti delicatissimi Sintetici (Orlon, Acrilica Trevira)	▽30° ▽40°	Tende, gonne, buste, camicie	1.5	15	30°/40°	●	●		●
Biancheria in lana	⊙	LANA "LAVABILE IN LAVATRICE"	1	16	40°		●		●
Misti, sintetici delicati, lana		Risciacqui delicati	2	17	—				●
		Centrifuga delicata	1.5	18	—				●
Per biancheria da non centrifugare		Solo scarico	—	2	—				●

Note da considerare

- 1 In caso di biancheria con elevato grado di sporco è consigliata la riduzione del carico a non più di 3 kg.
- 2 Nei programmi misti e delicatissimi, la macchina si ferma con acqua in vasca al termine delle sciacquature per azione di ANTIPIEGHE.
Per terminare il ciclo deve essere impostato il programma Z solo scarico, in alternativa può essere impostata la centrifuga delicata.
Disinserire il tasto O/I prima di spostare la manopola.
- 3 La fase di ammollo termina con lo scarico dell'acqua.
- 4 Nei programmi 1-2-3 può essere eseguito il candeggiamento automatico mettendo il candeggiante liquido nella vaschetta Δ .
- 5 Programmi con fase di prelavaggio.

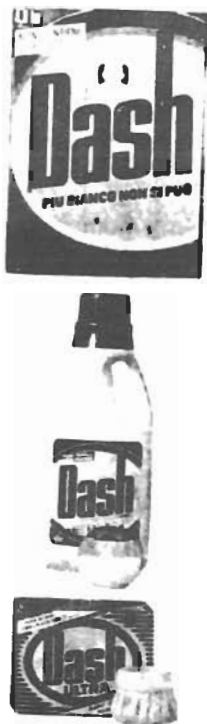

DASH-SCELTO E RACCOMANDATO DA CANDY

Quando costruiamo un nuovo modello di lavatrice, lo sottoponiamo a tutti i possibili test. Ed uno dei più importanti è quello che permette ai nostri esperti di individuare il detersivo idoneo a risolvere i problemi del bucato. Dash ha saputo rispondere alle nostre esigenze: far funzionare bene la lavatrice, non comprometterne la durata, raggiungere i migliori risultati di lavaggio. Questa costante eccellenza di risultati, che era l'obiettivo principale del test che abbiamo effettuato, ha determinato la nostra scelta e la nostra raccomandazione. La funzione primaria di un detersivo che risponda a tutte le esigenze del lavaggio è quella di collaborare con l'acqua per rimuovere lo sporco dai tessuti, trattenendolo in sospensione affinché sia eliminato al momento dello scarico e controllare il volume della schiuma che si forma nella lavatrice, sempre senza danneggiare le fibre dei capi del bucato. Dash soddisfa pienamente queste esigenze, perchè contiene elementi d'alta qualità, frutto delle più avanzate ricerche, che assicurano eccellenti risultati in tutte le condizioni. Dash lo puoi trovare in polvere, liquido e nella nuova formula compatta di Dash Ultra.

CAPÍTULO 10

E

TIPO DE TEJIDO	SIMBOLO ETIQUETA	PROGRAMA PARA	CARGA MAX kg	SELEC. PROG.	SELEC. TEMP. °C	CARGA DETERGENTE			
						I	II	△	☼
Tejidos resistentes		Muy sucio Sábanas, manteles de colores sólidos y blancos, servilletas, lencería íntima	5	1 6 2	90°	●	●	● ¹⁴	●
Algodón, fino cáñamo		Muy sucio Sábanas, manteles de colores sólidos y blancos, servilletas, lencería íntima	3.5	3	90°		●	● ¹⁴	●
Algodón, lino, mixtos resistentes		Suciedad normal Ropa de color, camisas, batas, camisetas, sábanas	5	1 6 2	60°	●	●	● ¹⁴	●
Algodón, mixtos resistentes		Suciedad normal Ropa de color, camisas, batas, camisetas, sábanas	3.5	3	60°		●	● ¹⁴	●
		Ropa de color medianamente sucia	3.5	4	60°		●		●
Algodón, mixtos		Ropa de color que destiñe, tejidos	5	5	40°		●		●
		Manchas orgánicas	—	△	—			●	
Algodón		Aclarados energéticos	5	6	—				●
Algodón, lino		Apreto, perfume, suavizante	5	7	—				●
		Centrifugado energético	5	8	—				●
Tejidos mixtos y sintéticos Mixtos resistentes		Muy sucio Camisas, sábanas, ropa de recién nacido, ropa blanca	2	9	60°	●	●		●
Sintéticos (Rayon, Acrílicos)		Suciedad normal Camisas, blusas, faldas de colores resistentes	2	10	60°		●		●
Mixtos algodón sintéticos		Universal Felpas, tejidos, cobres que destiñen	2	11	40°/60°		●		●
Sintéticos delicados		Ropa de lino ligeramente sucia	2	12	40°		●		●
Mixtos sintéticos, delicados		Aclarados delicados	2	13	—				●
		Apreto, perfume, suavizante	2	14	—				●
Tejidos muy delicados Sintéticos (Rayon, Acrílicos)		CORTINAS, faldas, blusas, camisetas	1.5	15	30°/40°	●	●		●
Ropa de lana		LANA "LAVABLE A MÁQUINA"	1	16	40°		●		●
Mixtos sintéticos, delicados		Aclarados delicados	2	17	—				●
		Centrifugado delicado	1.5	18	—				●
Para ropa que no precisa centrifugado		Sólo descarga	—	2	—				●

Notas a considerar

- 1 En caso de ropa con un alto grado de suciedad, se aconseja la reducción de la carga a máximo 3 Kg.
- 2 En los programas muy delicados, la lavadora se para con agua en el tambor al final del aclarado por la acción del antiarrugas.
Para terminar el ciclo debe de seleccionarse el programa Z, solo descarga del agua. Otra posibilidad es seleccionar el centrifugado delicado.
Desconectar con la tecla O/I antes de seleccionar con el mando.
- 3 La fase de remojo termina con la descarga del agua.
- 4 En los programas 1-2-3 puede conseguirse un blanqueo automático, colocando el blanqueador en la cubeta Δ .
- 5 Programas con prelavado.

KAPITEL 10

D

GEWEBEART	TEMPE- RATUR SYMBOL	PROGRAMM FÜR	FULLMENGE MAX. Kg	PRO- GRAMM WAHL	TEMPE- RATUR- WAHL	EINSPÜLKAMMERN			
						I	II	△	⊗
Koch- und Buntwäsche		Stark verschmutzt Bettücher Tischdecken Berufs-Gebrauchs- Wasche Handtücher Leibwäsche	5	1 ^o oder 2	90°	●	●	● ¹⁴	●
Baumwolle Leinen Jute		Stark verschmutzt Bettücher Tischdecken Berufs-Gebrauchs- Wasche Handtücher Leibwäsche	3,5	3	90°		●	● ¹⁴	●
Baumwolle Leinen strapazierfähige Gewebe		Stark verschmutzt Buntwäsche Hemden Morgenröcke Pullover Bettücher	5	1 ^o oder 2	60°	●	●	● ¹¹	●
Baumwolle Leinen strapazierfähige Gewebe		Stark verschmutzt Buntwäsche Hemden Morgenröcke Pullover Bettücher	3,5	3	60°		●	● ¹¹	●
Baumwolle Mischgewebe		Buntwäsche mittlerer Verschmutzungsgrad	3,5	4	60°		●		●
		Ausfärbende Buntwäsche Jeans	5	5	40°		●		●
		Flecken organischen Ursprungs	—	△	—			●	
Baumwolle		intensiv Spülgang	5	6	—				●
Baumwolle Leinen		Weichspüler, Appretur etc.	5	7	—				●
		Intensivschleudern	5	8	—				●
Pflegeleicht									
Strapazierfähige Gewebe		Stark verschmutzt Hemden Bettücher Babywäsche Windeln	2	9	60°	●	●		●
Synthetic (Nylon, Perlon) Baumwolle Mischgewebe		Normal verschmutzt Hemden, Eusen farbige Röcke	2	10	60°		●		●
Mischgewebe aus Baumwolle und Synthetic		Universal Leicht verschmutzte Wasche	2	11	30°/50°		●		●
Empfindliche Synthetic		Plüsch ausfärbende Jeans	2	12	40°		●		●
Empfindliche Mischgewebe und Synthetic		Schonspülen	2	13	—				●
		Weichspülen, Appretur etc.	2	14	—				●
Feinwäsche									
Synthetic (Dacron, Acryl, Trevira)		GARDINEN Röcke Blusen Hemden	1,5	15	30°/40°	●	●		●
Wolle		Maschinengeeignete Wolle mit Sonderausstattung	1	16	40°		●		●
		Schonspülen	2	17	—				●
Empfindliche Mischgewebe und Synthetic Wolle		Schonspülen	1,5	18	—				●
Wäsche, die nicht geschleudert wurde		Abpumpen	—	2	—				

Hinweise:

- 1 Es empfiehlt sich, bei stark verschmutzter Wäsche die Füllmenge auf höchstens 3 kg zu reduzieren.
- 2 Bei den Waschprogrammen für sehr empfindliche Gewebearten bleibt nach dem letzten Waschgang das Wasser in der Trommel (Spülstop), um Knitterbildung zu vermeiden. Um den Waschvorgang zu beenden, das Programm "Abpumpen" oder "Schonschleudern" wählen.

Stellen Sie vor dem Betätigen des Programmwählschalters die Maschine mit der Start/Stop-Taste aus.

- 3 Die Einweichphase ist mit dem Abpumpen des Wassers beendet.
- 4 Bei den Programmen 1-2-3 wird automatisch Bleichmittel zugeführt, wenn Sie flüssiges Bleichmittel in die entsprechende Einspülkammer füllen Δ .
- 5 Programme mit Vorwaschgang.

FABRIC	SYMBOL ON LABEL	PROGRAM FOR	WEIGHT MAX kg	SELECT. PROG.	SELECT. TEMP. °C	CHARGE DETERGENT			
						I	II	△	☉
Resistant fabrics		Heavily soiled Colour fast table cloths, towels, underwear	5	1 ^o or 2	90°	●	●	● ¹⁴	●
Cotton, linen		Heavily soiled Colour fast table cloths, towels, underwear	3.5	3	90°		●	● ¹⁴	●
Cotton, linen, mixed resistant		Normally soiled Coloured, shirts, dressing gowns, sheets	5	1 ^o or 2	60°	●	●	● ¹⁴	●
Cotton, mixed resistant		Normally soiled Coloured, shirts, dressing gowns, sheets	3.5	3	60°		●	● ¹⁴	●
Cotton, mixed		Coloured moderately soiled	3.5	4	60°		●		●
		Non fast coloureds, blue jeans	5	5	40°		●		●
Cotton		Organic stains	—	△	—			●	
Cotton		Energetic rinsing	5	6	—				●
Cotton, linen		Conditioner, fragrance, softener	5	7	—				●
		Energetic spin	5	8	—				
Mixed fabrics and synthetics <small>Synthetics (nylon, Perlon, mixed cotton)</small>		Heavily soiled Shirts, sheets, underwear	2	9	60°	●	●		●
Synthetics (Nylon, Dralon, Trevira)		Normal staining Shirts, blouses, skirts with resistant colours	2	10	60°		●		●
Cotton, linen, mixed fabrics, synthetics		Universal All types of lightly soiled laundry	2	11	30°/50°		●		●
Delicate synthetics		Shirts, blouses non colour-fast shirts	2	12	40°		●		●
Mixtures delicate synthetics		Delicate rinse	2	13	—				●
		Conditioner, fragrance, softener	2	14	—				●
Very delicate fabrics <small>Synthetics (Dralon, Acryl, Trevira)</small>		Curtains, skirts, blouses, shirts	1.5	15	30°/40°	●	●		●
Woolens		"MACHINE WASHABLE" woolens	1	16	40°		●		●
Mixtures delicate synthetics wool		Delicate rinse	2	17	—				●
		Delicate spin	1.5	18	—				
Fat fabrics that should not be spin		Discharge only	—	2	—				

Notes

- 1 When the laundry is very dirty, the max. load is 3 kg.
- 2 Rinse hold. The laundry remains immersed in the water of the final rinse to avoid creasing.
The subsequent operations are : Z= drain only, gentle spin.
Release the IN/OUT button before moving the programme knob.
- 3 The soaking stage ends with the water being discharged.
- 4 For programmes 1, 2 and 3 automatic bleaching can be carried out by putting bleach in the Δ compartment.
- 5 Programmes with pre-wash.

LAVAGE

CAPACITÉ VARIABLE

Cette machine peut adapter automatiquement le niveau d'eau au type et à la quantité de linge. Vous pouvez ainsi obtenir un lavage "personnalisé", même du point de vue énergétique. Ce système permet de diminuer la consommation d'énergie et réduit nettement les temps de lavage.

Supposons que le linge à laver soit en COTON EXTREMEMENT SALE (s'il a des taches particulièrement résistantes les enlever avec la pâte spéciale).

Quand certaines pièces ont des taches qui doivent être traitées par un produit blanchissant liquide, vous pouvez les détacher dans la machine. Verser le produit blanchissant liquide dans le bac et placer la manette (A) sur le programme spécial: "DETACHAGE PRE-LAVAGE". Après ce traitement, ajouter à ces pièces le reste du linge et effectuer un lavage normal selon le programme choisi.

Nous vous conseillons de ne pas faire un lavage exclusivement de serviettes-éponge qui, absorbant beaucoup d'eau, deviennent trop lourdes.

LAVAGGIO

CAPACITÀ VARIABILE

Questa lavatrice è in grado di adattare automaticamente il livello dell'acqua al tipo e alla quantità di biancheria. E' così possibile ottenere un bucato "personalizzato" anche dal punto di vista energetico. Questo sistema porta ad una diminuzione dei consumi d'energia e ad una riduzione sensibile dei tempi di lavaggio.

Supponiamo che il bucato da lavare sia di COTONE MOLTO SPORCO (se ha delle macchie particolarmente resistenti le asportare con l'apposita pasta).

Quando solo alcuni capi presentano macchie che richiedono un trattamento con prodotti candeggianti liquidi, si può procedere a una smacchiatura preliminare in lavatrice.

Versare il candeggiante nella vaschetta e posizionare la manopola (A) sullo speciale programma "SMACCHIATURA PREBUCATO". Finito questo trattamento, aggiungere ai capi candeggiati il resto della biancheria e procedere al bucato normale con il programma più adatto.

Le consigliamo di non fare un carico di soli capi in tessuto di spugna che, assorbendo molta acqua, diventano troppo pesanti.

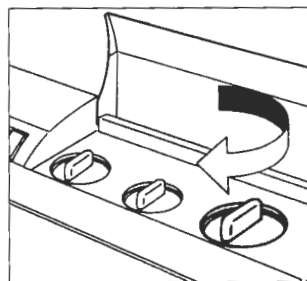
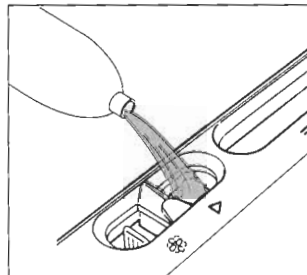
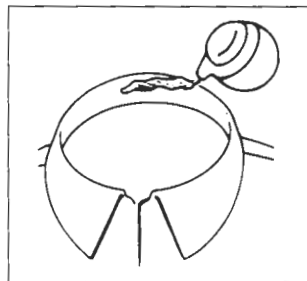
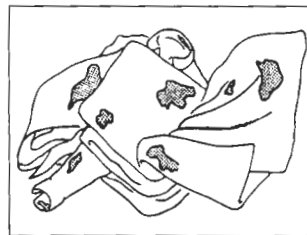

LAVADO

CAPACIDAD VARIABLE

Esta lavadora adapta automáticamente el nivel del agua al tipo y cantidad de ropa. Así pues, es posible obtener una colada "personalizada", incluso desde el punto de vista energético. Este sistema aporta una disminución del consumo de energía y una sensible reducción del tiempo de lavado.

Supongamos que la colada que va a hacer sea de ALGODÓN MUY SUCIO (si hay manchas especialmente resistentes, quítelas con la pasta apropiada). Cuando son sólo algunas prendas las que presentan manchas que requieren un tratamiento con productos blanqueadores líquidos, se puede proceder a una eliminación de manchas previa en la lavadora. Eche el blanqueador en el compartimento correspondiente de la cubeta del detergente y posicione el selector (A) en el programa especial "ELIMINACIÓN DE MANCHAS PRELAVADO". Finalizado este tratamiento agregue a las prendas blanqueadas el resto de la ropa y proceda al lavado normal con el programa más adecuado. Le aconsejamos no realizar una colada con sólo prendas de tejidos esponjosos, ya que al absorber mucha agua, se hacen demasiado pesadas.

WASCHEN

UNTERSCHIEDLICHE WÄSCHEMENGEN

Die Waschmaschine gleicht die Wassermenge automatisch an Art und Menge der Wäsche an. So ist, auch im Hinblick auf den Energieverbrauch, eine sehr "individuelle" Form des Waschens möglich. Dieses System ermöglicht eine spürbare Reduzierung sowohl des Wasserverbrauches als auch der Waschzeiten.

Angenommen, Sie waschen z.B. STARK VERSCHMUTZTE BAUMWOLLE (auf die hartnäckigen Flecken vorher eine geeignete Waschpaste auftragen). Wenn nur einige Wäschestücke Flecken haben, die mit einem flüssigen Bleichmittel vorbehandelt werden müssen, können Sie für diese in der Maschine eine vorherige Fleckenreinigung durchführen. Geben Sie dazu das Bleichmittel direkt in die Trommel und stellen Sie den Programmwahlschalter (A) auf das Spezialprogramm "Fleckentfernung Vorwäsche". Nach Beendigung dieses Programms füllen Sie die übrige Wäsche ebenfalls in die Maschine und setzen sie die Wäsche mit dem geeigneten Programm fort.

WASHING

VARIABLE CAPACITY

This washing machine automatically adapts the level of the water to the type and quantity of washing. In this way it is also possible to obtain a "personalized" wash from an energy saving point of view. This system uses less energy with a sensible reduction in washing times.

Let us suppose that the washing consists of HEAVILY SOILED COTTON (tough stains should be removed with special cream). When only a limited number of articles have stains which require treatment with liquid bleaching agents, preliminary removal of stains can be carried out in the washing machine. Pour the bleach into the special compartment and set the knob (A) on the special programme "PRE-WASH STAIN REMOVAL". When this phase has terminated add the rest of the washing and proceed with a normal wash on the most suitable programme. It is advisable not to wash a load made up entirely of articles in towelling fabric which absorb a lot of water and become too heavy.

F

La charge admise pour les tissus résistants est de 5 kg, tandis qu'en cas de tissus délicats nous conseillons de ne pas dépasser 2 kg (1 kg en cas de pièces en "pure laine vierge" lavables dans la machine à laver), pour éviter la formation de plis difficiles à repasser. Pour les tissus extrêmement délicats nous conseillons d'utiliser un sac en filet.

EXEMPLE:

Consulter le tableau des divers programmes de lavage et vous trouverez les conseils de Candy:

- Les étiquettes doivent indiquer "95° C".
- Ouvrir le couvercle
- Remplir le panier (maxi. 5 kg de linge sec).

ATTENTION:

Pour l'ouverture et la fermeture du tambour, voir le chapitre Description des commandes.

**ATTENTION:
AU MOMENT DE
SELECTIONNER LE
PROGRAMME VERIFIER
QUE LA TOUCHE
DEMARRAGE/ARRET NE
SOIT PAS ENFONCEE.**

Choisir le programme 1: pour choisir le programme, tourner la manette (A) **DANS LE SENS DES AIGUILLES D'UNE MONTRE** et faire coïncider le numéro du programme avec l'index.

- Placer le selecteur de température (B) sur 90 maxi.
- Remplir le bac I de pré-lavage avec 60 g. environ de déterfif (5 kg): environ une mesure.

I

Il carico ammesso per i tessuti resistenti è di 5 kg mentre nel caso di tessuti delicati, si consiglia di non superare i 2 kg (1 kg nel caso di capi in "Pura Lana Vergine" lavabile in lavatrice), per evitare la formazione di pieghe difficili da stirare. Per tessuti molto delicati è consigliabile l'utilizzo di un sacchetto di rete.

ESEMPIO DI USO:

Guardi la tabella dei programmi di lavaggio, vedrà come Candy le consiglia di comportarsi:

- Si assicuri che sulle etichette dei capi ci sia scritto 95°C
- Apra il coperchio
- Riempia il cestello con 5 kg massimo di biancheria asciutta

ATTENZIONE:

Per l'apertura e la chiusura del cestello far riferimento al capitolo Descrizione Comandi.

**ATTENZIONE:
NELL'IMPOSTARE IL
PROGRAMMA SI ASSICURI
CHE IL TASTO MARCIA/
ARRESTO NON SIA
INSERITO.**

Selezioni il programma 1: il programma viene scelto ruotando la manopola (A) in **SENSO ORARIO** e facendo coincidere il numero del programma con l'indice.

- Porti la manopola della temperatura (B) su 90 massimo
- Metta nella prima vaschetta I di prelavaggio 60g di deterfiffo (se 5 kg): circa un misurino.

TISSUTO	AMBILO ETICHETTA	PROGRAMMA PIZ	CAPICO MAX. KG
MILANO	95	NON SPINDE	5
o cc'ozzo	95	PROGRAMMA BIANCO	5
lino, misti	95	NON SPINDE	5
lino	95	NON SPINDE	5
si resistenti	95	PROGRAMMA BIANCO	5
si misti	95	NON SPINDE	5
ome	95	NON SPINDE	5

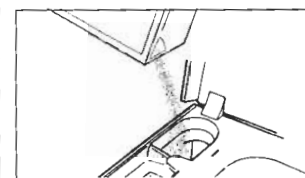
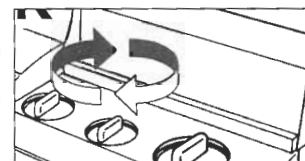
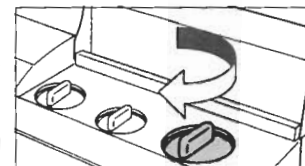
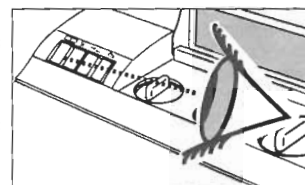
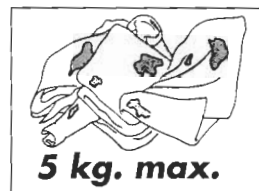
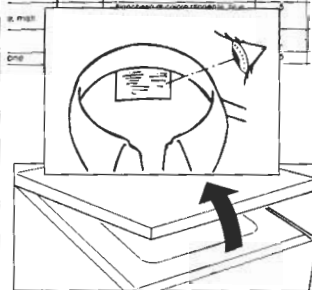

E

La carga admitida para los tejidos resistentes es de 5 Kg. mientras que en el caso de tejidos delicados se aconseja no superar los 2 Kg. (1 Kg. en el caso de prendas de "Pura Lana Virgen" lavables en lavadora), para evitar la formación de arrugas difíciles de planchar. Para tejidos extremadamente delicados se aconseja el uso de una bolsa de rejilla.

EJEMPLO:

Mire la tabla de los programas de lavado, verá como Candy le aconseja sobre el modo de operar:

- Asegúrese que en las etiquetas de las prendas esté indicado 95° C.

- Abrir la tapa

- Cargue el tambor con 5 Kg. como máximo de ropa en seco.

ATENCIÓN:

Para la apertura y cierre del tambor, véase capítulo Descripción de los mandos.

**ATENCIÓN:
AL SELECCIONAR EL PROGRAMA, ASEGURESE DE QUE EL BOTÓN DE PUESTA EN MARCHA/PARO NO ESTÁ APRETADO.**

Seleccione el programa 1: el programa se selecciona haciendo girar el mando (A) en el SENTIDO DE LAS MANECILLAS DEL RELOJ y haciendo coincidir el número del programa con el indicador.

- Gire el mando de la temperatura (B) hasta 90 como máximo.
- Ponga en el primer compartimento I de prelavado 60 g de detergente (para 5Kg): alrededor de un cubilete.

D

Waschen Sie nach Möglichkeit niemals ausschließlich sehr saugfähige Wäschestücke, die, bedingt durch die extreme Wasseraufnahme, sehr schwer werden. Die für widerstandsfähige Textilien geeignete Lademenge beträgt 5 kg, für Feinwäsche sollte eine Menge von 2 kg nicht überschritten werden (1 kg für waschmaschinengeeignete Wollarten). So vermeidet man am wirksamsten die Bildung von schwer ausbügelfaren Falten. Für die Wäsche extrem empfindlicher Teile empfiehlt sich die Verwendung eines Waschnetzes.

BEISPIEL:

Candy zeigt Ihnen in der Tabelle, welche Vorgehensweise die beste ist:

- Überzeugen Sie sich, daß das Wäscheetikett die Eignung für Temperaturen bis 95° C ausweist;
- Deckel öffnen.
- Die Trommel mit max. 5 kg Trockenwäsche beladen.

HINWEIS:

Beim Öffnen und Schliessen der Trommel, Hinweise in Kapitel Beschreibung der schaltvorrichtungen beachten.

**ACHTUNG:
BEIM EINSTELLEN DES PROGRAMMS STETS DARAUF ACHTEN, DAB DIE START/STOP TASTE NICHT GEDRÜCKT IST.**

Wahl Programm 1: die Programmwahl erfolgt durch Drehen des Wahlschalters (A) im Uhrzeigersinn, bis die Nummer des gewählten Programms und der Pfeil übereinstimmen.

- Temperaturwahlschalter (B) auf max. 90 stellen.
- In das erste I Fach (Vorwäsche) ca. 60 gr. -einen Meßbecher-Waschmittel (für 5 kg) geben

GB

The maximum load for heavy fabrics is 5 kg, while, in the case of delicate fabrics, it is advisable not to exceed 2 kg (1 kg in the case of machine washable articles in "Pure New Wool") so as to avoid the formation of creases which may be difficult to iron. A net bag should be used for particularly delicate fabrics.

EXAMPLE:

The advice of Candy is set out in the washing programme table:

- Ensure that article labels carry the indication 95° C.

- Open the cover

- Load the drum with a maximum of 5 kg. of dry washing.

ATTENTION:

Read the chapter Description of the controls for instructions on how to open and close the drum.

**IMPORTANT:
WHEN SETTING THE PROGRAMME ENSURE THAT THE ON/OFF BUTTON IS NOT TURNED ON.**

Select programme 1: Choose the programme by rotating the knob (A) in a CLOCKWISE DIRECTION and make the number of the programme coincide with the sign.

- Move the temperature knob (B) to maximum 90.
- Put 60 g. approx. 1 measure, of detergent (for 5 kg) in the pre-wash compartment.

F

- Remplir le deuxième bac II de lavage avec 60 g de détersif (pour 5 kg).

- Remplir le bac de Δ blanchissage avec 100 cc d'eau-de-javel (pour 5 kg).

- En cas de besoin, remplir le bac des additifs avec 50 cc de produit \otimes (5 kg).

- Ferme le couvercle

- Vérifier que le robinet d'eau soit ouvert.

- Vérifier que la vidange soit placée correctement.

- Appuyer sur le bouton de mise en route (H). La machine accomplira le programme demandé.

- A la fin, appuyer sur la touche (H) marche/arrêt et la lampe-témoin s'éteindra.

- Ouvrir le couvercle et le panier et enlever le linge.

POUR TOUS LES TYPES DE LAVAGE CONSULTER TOUJOURS LE TABLEAU DES PROGRAMMES ET SUIVRE LA SEQUENCE DES OPERATIONS INDIQUEE.

I

- Metta nella 2^a vaschetta II di lavaggio 60g di detersivo (se 5 kg).

- Metta 100 cc di candeggina (se 5 kg) nella vaschetta candeggio Δ

- Metta 50 cc dell'additivo che desidera nella vaschetta additivo \otimes (se 5 kg).

- Chiuda il coperchio

- Si assicuri che il rubinetto dell'acqua sia aperto.

- Che lo scarico sia in posizione regolare.

- Prema il pulsante di marcia (H) si accenderà la segnalazione luminosa (G). La lavatrice svolgerà il programma che le ha ordinato.

- Al termine prema il tasto (H) di marcia/arresto, si spegneranno le segnalazioni luminose.

- Apra il coperchio e il cestello e tolga i tessuti.

PER QUALSIASI TIPO DI LAVAGGIO CONSULTI SEMPRE LA TABELLA DEI PROGRAMMI E SEGUA LA SEQUENZA DELLE OPERAZIONI COME INDICATO

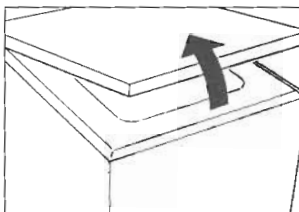
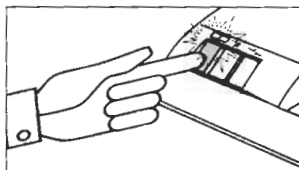
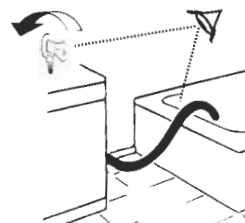
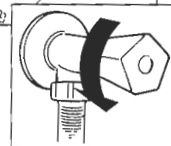
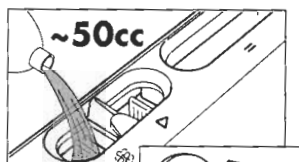
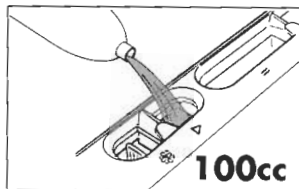
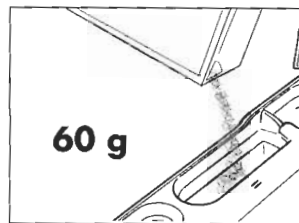

E

- Ponga en el segundo compartimento II de lavado 60 g de detergente (para 5 Kg).

- Ponga 100 cc de lejía (para 5 kg) en el compartimento para blanqueadores Δ

- Ponga 50 cc del aditivo que desee en el compartimento para aditivos \otimes (para 5 Kg).

- Cierre la tapa

- Asegúrese de que el grifo del agua esté abierto,

- Que el desagüe esté en posición correcta.

- Pulse el botón de puesta en marcha (H). Se encenderá el piloto luminoso (G). La lavadora ejecutará el programa que usted ha seleccionado.

- Al finalizar el programa, pulse el botón (H) de puesta en marcha/paro, se apagará el piloto luminoso.

- Abrir la tapa y el tambor y extraer la ropa.

PARA CUALQUIER TIPO DE LAVADO, CONSULTE SIEMPRE LA TABLA DE LOS PROGRAMAS Y SIGA LA SECUENCIA DE LAS OPERACIONES TAL COMO VIENE INDICADO.

D

- In das zweite II Fach (Hauptwäsche) ca 60 gr. Waschmittel (für 5 kg) geben.

- In den Behälter für Δ Bleichmittel ca. 100 cc Bleichmittel (für 5 kg). geben

- Auf Wunsch ca. 50 cc Zusatzmittel (für 5 kg) in den Behälter \otimes für Zusatzmittel geben.

- Schließen sie den deckel.

- Überzeugen Sie sich, daß die Wasserzufuhr geöffnet ist.

- Daß der Ablaufschlauch richtig angebracht ist.

- Drücken Sie die START Taste (H). Die Leuchtanzeige (G) leuchtet auf. Die Maschine durchläuft jetzt das gewählte Programm.

- Nach Ablauf des Programms START/STOP Taste (H) drücken, die Leuchtanzeige erlischt.

- Öffnen sie den deckel und die trommel und nehmen sie die Wäsche heraus.

BENUTZEN SIE FÜR JEDE WÄSCHE DIE PROGRAMMTABELLE UND BEACHTEN SIE DIE O.A. REIHENFOLGE.

GB

- Put 60 g (for 5 kg) in the second II wash compartment.

- Put 100 cc of bleach (for 5 kg) in the bleach compartment Δ .

- Put 50 cc of the desired additive (for 5 kg) in the additives compartment \otimes .

- Close the cover

- Ensure that the water inlet tap is turned on.

- And that the discharge tube is in place.

- Press the "ON" button (H). The light (G) will come on. The washing machine will carry out the set programme.

- At the end of the programme, press the On/Off button (H). The light will go out.

- Open the cover and the basket and remove the clothing.

FOR ALL TYPES OF WASHING CONSULT THE PROGRAMME TABLE AND FOLLOW THE OPERATIONS IN THE ORDER INDICATED.

CHAPITRE 12**NETTOYAGE ET
ENTRETIEN ORDINAIRE**

Ne jamais utiliser de produits abrasifs, d'alcool et/ou de diluant, pour laver l'extérieur de votre machine; il suffit de passer un chiffon humide.

La machine n'a besoin que de peu d'entretien:

- Nettoyage des bacs.
- Nettoyage du filtre.
- Déménagements ou longues périodes d'arrêt de la machine.

NETTOYAGE DES BACS

Il est conseillé de nettoyer de temps en temps les alvéoles pour produit adoucisseur et adoucir.

Pour effectuer cette opération, les deux siphons **M** doivent être retirés simplement en les tirant avec une certaine force.

Retirer d'éventuelles incrustations qui pourraient boucher le trou du passage de l'eau. Prévoir également le nettoyage des alvéoles pour le déterfif.

Remettre le tiroir dans sa niche.

CAPITOLO 12**PULIZIA E
MANUTENZIONE
ORDINARIA**

Per la Sua lavatrice all'esterno non usi abrasivi, alcool e/o diluenti, basta solo una passata con un panno umido.

La lavatrice ha bisogno di pochissime manutenzioni:

- Pulizia vaschette
- Pulizia filtro
- Traslochi o lunghi periodi di fermo macchina.

PULIZIA VASCHE

È consigliabile pulire saltuariamente le vaschette per candeggiante e ammorbidente.

*Per fare questo devono essere estratti i due sifoni **M** semplicemente tirando con una certa forza.*

Quindi rimuovere eventuali incrostazioni che potrebbero ostruire il foro di passaggio dell'acqua. Provvedere anche alla pulizia delle vaschette per detersivo.

Reinserisca il tutto nella propria sede.

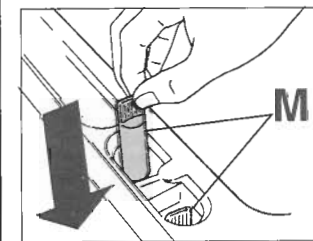
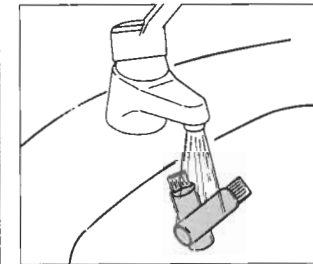
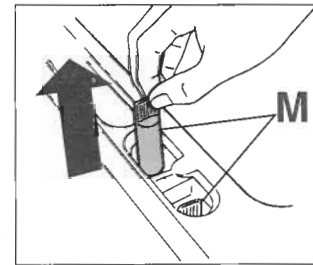
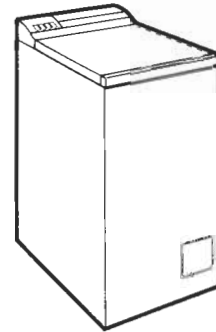
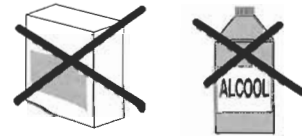

CAPITULO 12**LIMPIEZA Y MANTENIMIENTO ORDINARIO**

Para su limpieza exterior no use productos abrasivos, alcohol y/o disolventes, basta sólo una pasada con un paño húmedo.

La lavadora necesita muy poco mantenimiento:

- Limpieza de la cubeta y sus compartimentos
- Limpieza del filtro.
- Traslados o largos períodos de inactividad de la máquina.

LIMPIEZA DE LA CUBETA DEL DETERGENTE Y SUS COMPARTIMENTOS

Es aconsejable limpiar de vez en cuando las cubetas para la lejía y el suavizante.

Para hacer esto deben ser extraído los dos sifones **M** simplemente tirando con un poco de fuerza.

Quitar eventuales incrustaciones que pudieran obstruir el orificio de las cubetas del detergente.

Vuelva a colocar todo en su sitio.

KAPITEL 12**REINIGUNG UND ALLGEMEINE WARTUNG**

Benutzen Sie für die äußere Reinigung niemals Scheuermittel, Alkohol oder Verdünnungsmittel. Es genügt, wenn Sie die Maschine mit einem feuchten Lappen abwischen.

Das Gerät braucht nur sehr wenig Pflege:

- *Reinigung des Waschmittelbehälters*
- *Filterreinigung*
- *Umzug oder längerer Stillstand der Maschine.*

REINIGUNG DES WASCHMITTELBEHÄLTERS

Es ist empfehlenswert, die Einspülkammern für Bleichmittel und Weichspüler von Zeit zu Zeit zu reinigen.

*Hierzu lösen Sie durch kräftiges Ziehen die beiden Saugrohre **M** ab. Danach werden eventuelle Rückstände, die zu einer Verstopfung der Öffnung für den Wasserzulauf führen könnten, entfernt*

Achten Sie zusätzlich auf die regelmäßige Reinigung der Einspülkammern für das Waschmittel.

Den Behälter wieder einschieben.

CHAPTER 12**CLEANING AND ROUTINE MAINTENANCE**

Do not use abrasives, spirits and/or diluents on the exterior of the washing-machine. It is sufficient to use a damp cloth.

The washing machine requires very little maintenance:

- Cleaning of drawer compartments.
- Cleaning the filter.
- Removals or long periods when the machine is left standing.

CLEANING OF DRAWER COMPARTMENTS

It is advisable to clean the bleach and softener dispenser from time to time.

To do this the two additive containers **M** must be removed. Using a certain amount of force they simply pull out

and any incrustation which could block the passage of water may be removed. The detergent dispenser should be cleaned.

Put the compartments back into place.

F**NETTOYAGE DU FILTRE**

Le lave-linge est doté d'un filtre spécial qui retient les corps étrangers pouvant obstruer la vidange (pièces de monnaie, boutons, etc...), et qui permet de les récupérer facilement. S'il s'avère nécessaire de nettoyer le filtre, procéder de la manière suivante :

- Avec une pièce de monnaie ou une petite cuillère, tourner 1/8 (45°) de tour le bouton de fixation de la porte du filtre.
- Pour ouvrir, débloquent l'accès au filtre placé dans le bas de la machine.
- Utiliser un récipient pour l'écoulement de l'eau.
- Faire tourner le filtre dans le sens contraire à celui des aiguilles d'une montre, jusqu'à la butée.
- Sortir le filtre et le nettoyer.
- Lorsque le filtre est propre, le remettre en place en effectuant les opérations précédentes en sens inverse.

DEMEMAGEMENTS OU LONGUES PERIODES D'ARRET DE LA MACHINE

En cas de déménagements, ou de longues périodes d'arrêt de la machine dans des endroits non chauffés, il faut vidanger soigneusement tous ses tuyaux.

Débrancher le courant et se servir d'un seau. Enlever la bague sur le tuyau et le plier vers le bas, sur le seau, jusqu'à ce qu'il ne sorte plus d'eau. Après cette opération, la répéter en sens inverse.

I**PULIZIA FILTRO**

La lavatrice è dotata di uno speciale filtro in grado di trattenere i residui più grossi che potrebbero bloccare lo scarico (monete, bottoni, ecc.) che possono così essere facilmente recuperati. Quando lo deve pulire si comporti così:

- Con una moneta o cucchiaino ruoti di 1/8 (45°) di giro la borchia di fissaggio dello sportello.
- Prema lo sportello nella parte inferiore per aprirlo.
- Utilizzi un contenitore per raccogliere l'acqua.
- Ruoti il filtro in senso antiorario fino all'arresto.
- Lo estragga e lo pulisca.
- Dopo averlo pulito osservi la posizione del filtro seguendo in senso contrario tutte le operazioni precedentemente descritte.

TRASLOCHI O LUNGI PERIODI DI FERMO MACCHINA

Per eventuali traslochi o qualora la macchina restasse ferma a lungo in luoghi non riscaldati, è necessario svuotare completamente da ogni residuo di acqua tutti i tubi.

A corrente disinserita, stacchi il tubo dalla fascetta e lo porti, verso il basso, sul catino, fino alla completa fuoriuscita dell'acqua.

Al termine ripeta l'operazione in senso inverso.

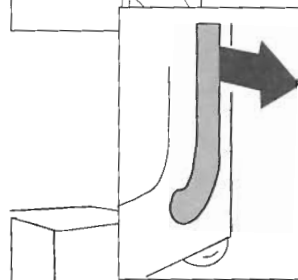
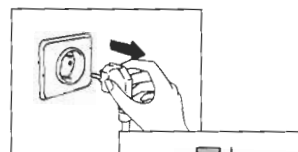
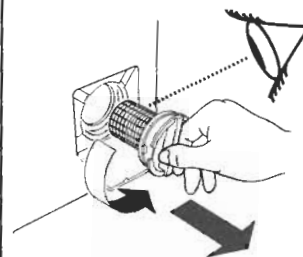
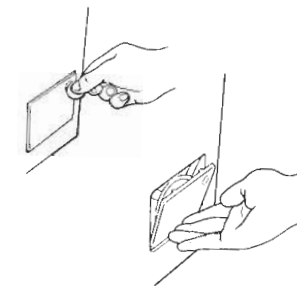
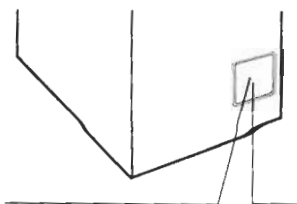

E**LIMPIEZA DEL FILTRO**

La lavadora está provista de un filtro especial que retiene los residuos de tamaño más grande que podrían obstruir la descarga (monedas, botones, etc.) y que de esta manera se pueden recuperar fácilmente. Cuando sea necesario limpiar el filtro, seguir los pasos siguientes:

- Con una moneda o cucharilla girar 1/8 (45°) el botón con ranura de fijación de la tapa.
- Para abrir, pulsar la portezuela situada en la parte inferior del aparato.
- Utilizar un recipiente para recoger el agua.
- Hacer girar el filtro en sentido contrario a las agujas del reloj, hasta que haga tope.
- Extraer el filtro y limpiarlo.
- Una vez limpio, volver a colocar el filtro repitiendo al revés todas las operaciones anteriormente descritas.

TRASLADOS O LARGOS PERÍODOS DE INACTIVIDAD DE LA MÁQUINA

En eventuales traslados o en caso que la máquina estuviese inactiva durante largo período de tiempo en lugares fríos, hay que vaciar completamente todo residuo de agua en los tubos.

Estando desconectada suelte el tubo de la abrazadera y dirijalo hacia abajo, en el cubo, hasta conseguir la salida completa del agua.

Finalizada la operación, repita los pasos en sentido contrario.

D**FILTERREINIGUNG**

Die Waschmaschine ist mit einem speziellen Filter ausgestattet, um die größere Fremdkörper (Münzen, Knöpfe, usw), die das Ablassen verhindern würden, fernzuhalten. Dadurch bekommt man leicht solche Fremdkörper zurück. Wenn die Reinigung des Filters notwendig ist, dann geht man wie folgt vor:

- *Den Knopf für die Deckelbefestigung, der eine Kerbe aufweist, mit einem Geldstück oder einem Teelöffel 1/8 (45°) drehen.*
- *Um die Filterkammer zu öffnen, drückt man auf die Tür an der unteren Seite des Gerätes.*
- *Auslaufendes Wasser in einem Gefäß auffangen.*
- *Man dreht den Filter gegen Uhrzeigersinn, bis es bis zum Anschlag kommt.*
- *Filter herausnehmen und reinigen.*
- *Nach der Filterreinigung Filter wieder einsetzen. Das Wiedereinsetzen des Filters erfolgt umgekehrt als oben beschrieben*

UMZUG ODER LÄNGERER STILLSTAND DER MASCHINE

Bei einem Umzug, oder wenn die Maschine längere Zeit in ungeheizter Umgebung stillstehen wird, müssen alle Schläuche vollständig entleert werden.

Strom abschalten und eine Waschschiüssel bereitstellen.

Schlauch von der Klemme nehmen und bis zur völligen Entleerung in die Schüssel halten.

GB**CLEANING THE FILTER**

The washing machine is equipped with a special filter which catches large items which could block the drainage duct (coins, buttons, etc.). This means that they can be easily recovered. When it is necessary to clean the filter, proceed as follows:

- With the help of a coin or a tea spoon make a 1/8 (45°) turn to the knob with slot which locks the filter door.
- To open, press the little door to be found at the bottom of the machine.
- Use a basin to collect the water coming out.
- Turn the filter anticlockwise as far as it will go.
- Remove the filter and clean it.
- Once it is clean, replace the filter by following the above mentioned procedure in reverse.

REMOVALS OR LONG PERIODS WHEN THE MACHINE IS LEFT STANDING

For eventual removals or when the machine is left standing for long periods in unheated rooms, all the pipes should be emptied of all remaining water.

The mains switch must be unplugged. A bowl is needed. Detach the pipe from the clamp and lower it over the bowl until all the water is removed. Repeat the operation at the opposite end.

ANOMALIE	CAUSE	REMEDE
1. Aucun fonctionnement sur n'importe quel programme	La fiche n'est pas introduite dans la prise de courant	Brancher la fiche
	L'interrupteur général n'est pas	Brancher l'interrupteur général
	Le courant est coupé	Contrôler
	Les valves de l'installation électriques sont défectueuses	Contrôler
	Portillon ouvert	Fermer le portillon
2. Absence d'alimentation d'eau	Voir cause 1	Contrôler
	Robinet de l'eau fermé	Ouvrir le robinet d'alimentation d'eau
	Programmeur mal positionné	Positionner correctement le program
3. L'eau n'est pas évacuée	Tuyau de vidange plié	Redresser le tuyau de vidange
	Présence de corps étrangers dans le filtre	Inspecter le filtre
4. Pas d'essorage	La machine n'a pas encore évacué l'eau	Attendre quelques minutes et la machine évacuera l'eau
	La fonction "Suppression essorage" est introduite (exclusivement sur certains modèles)	Presser la touche correspondant
5. De fortes vibrations pendant la phase de centrifugation	La machine n'est pas à niveau	Régler les pattes
	Les étriers de transport n'ont pas été enlevés	Enlever les étriers de transport
	La charge de linge n'est pas distribuée de façon uniforme	Distribuer le linge de façon uniforme

Si le mauvais fonctionnement persiste, adressez-vous au Centre d'Assistance Technique Candy; communiquez le nom du modèle indiqué sur la plaque signalétique se trouvant sur la corrosserie à l'intérieur du hublot ou sur le bulletin de garantie.

En indiquant ces informations vous obtiendrez une intervention plus rapide et efficace.

1 L'utilisation de déterfants écologiques sans phosphates peut produire les effets suivants:

- L'eau de vidange du rinçage est trouble à cause de zéolites en suspension; l'efficacité du rinçage n'est absolument pas compromise;
- Présence de poudre blanche (zéolites) sur le linge à la fin du lavage: cette poudre ne pénètre pas dans le tissu et n'en altère pas la couleur;
- Présence de mousse dans l'eau du dernier rinçage: elle ne signifie pas pour autant un mauvais rinçage;
- Les tensioactifs anioniques de la formule des déterfants pour machines à laver, s'enlèvent difficilement du linge et, même en toute petite quantité, ils peuvent provoquer d'importants phénomènes de formation de mousse;
- L'exécution d'autres cycles de rinçage, en de tels cas, n'apporte aucun avantage.

2 Avant d'appeler le Centre d'Assistance technique Candy, si votre machine ne fonctionne pas, effectuer les contrôles susmentionnés.

CAPITOLO 13

ANOMALIA	CAUSA	REMEDE
1. Non funziona con qualsiasi programma	Spina corrente elettrica non inserita nella presa	Inserire la spina
	Tasto interruttore generale non inserito	Inserire tasto. Interruttore generale
	Manca energia elettrica	Controllare
	Valvole impianto elettrico guaste	Controllare
	Sportello aperto	Chiudere sportello
2. Non carica acqua	Vedi cause 1	Controllare
	Rubinetto acqua chiuso	Aprire il rubinetto acqua
	Timer non correttamente posizionato	Posizionare timer correttamente
3. Non scarica acqua	Tube di scarico piegato	Raddrizzare tubo di scarico
	Presenza corpi estranei nel filtro	Ispezionare filtro
4. Non centrifuga	La lavabiancheria non ha ancora scaricato l'acqua	Attendere alcuni minuti, la macchina scaricherà
	"Esclusione centrifuga" inserita	Disinserire tasto "esclusione centrifuga"
5. Forti vibrazioni durante la centrifuga	Lavabiancheria non perfettamente in piano	Regolare gli appositi piedini regolabili.
	Staffe di trasporto non ancora asportate	Asportare staffe di trasporto
	Carico biancheria non uniformemente distribuito	Distribuire in modo uniforme la biancheria

Se il malfunzionamento dovesse persistere si rivolga al Centro di Assistenza Tecnica Candy comunicando il modello di lavabiancheria, riportato sulla targhetta posta sul mobile all'interno dell'oblò o sul foglio di garanzia.

Fornendo tali informazioni otterrete un intervento più tempestivo ed efficace.

Attenzione:

1 L'utilizzo di detersivi ecologici senza fosfati può produrre i seguenti effetti:

- l'acqua di scarico dei risciacqui risulta più torbida per la presenza di zeoliti in sospensione senza che l'efficacia del risciacquo ne risulti pregiudicata
- presenza di polvere bianca (zeoliti) sulla biancheria al termine del lavaggio che non si ingloba nei tessuti e non ne altera il colore.
- La presenza di schiuma nell'acqua dell'ultimo risciacquo non è necessariamente indice di una cattiva sciacquatura.
- I tensioattivi anionici presenti nelle formulazioni dei detersivi per lavabiancheria, risultano spesso difficilmente allontanabili dalla biancheria stessa e, anche in minima quantità, possono produrre vistosi fenomeni di formazione di schiuma.

- L'esecuzione di ulteriori cicli di risciacquo, in casi come questi, non comporta alcun beneficio.

2 Se la Sua lavabiancheria non funzionasse, prima di chiamare il Centro di Assistenza Tecnica Candy, eseguire i controlli sopradescritti.

CAPÍTULO 13

ANOMALIA	CAUSA	REMEDIO
1. No funciona con ningún programa	No está enchufada	Enchufarla
	Tecla del interruptor general desconectada	Pulsar tecla del interruptor general
	Falta de energía eléctrica	Comprobar
	Válvulas de la instalación eléctrica deteriorados	Comprobar
	Puerta abierta	Cerrar puerta
2. No carga agua	Ver causa de la 1	Comprobar
	Grifo del agua cerrado	Abrir grifo del agua
	Selector de programas conectado incorrectamente	Conectar el Selector de programas correctamente
3. No vacía el agua	Presencia de cuerpos extraños en el filtro	Inspeccionar el filtro
	Tubo de desagüe doblado	Enderezar el tubo de desagüe
4. No centrifuga	La lavadora no ha vaciado todavía el agua	Esperar algunos minutos, la máquina se vaciará
	Pulsación de la tecla "Eliminación del centrifugado" (sólo en algunos modelos)	Desconecte la tecla de "eliminación centrifugado"
5. Fuertes vibraciones durante el centrifugado	La lavadora no está perfectamente plana	Regular los pies
	No se ha sacado la armadura del transporte	Sacar armadura transporte
	Carga de la colada no repartida uniformemente	Repartirla de manera uniforme

Si continuara el mal funcionamiento, dirigirse al Centro de Asistencia Técnica Candy indicando el modelo de lavadora que figura en la tarjeta situada en la parte trasera de la tapa de acceso al filtro o en la garantía.

Proporcionando dicha información conseguirá una asistencia más rápida y eficaz.

Atención:

- 1 El uso de detergentes ecológicos sin fosfatos puede producir los siguientes efectos:
 - El agua de vaciado de los aclarados es más turbia sin que se vea perjudicada la eficacia del aclarado;
 - presencia de polvo blanco en la ropa al término del lavado, el cual no se fija en el tejido ni altera sus colores;
 - la presencia de espuma en el agua del último aclarado, no es necesariamente índice de un mal aclarado;
 - los tensoactivos oníónicos presentes en la composición del detergente para lavadora resultan concentrados y difíciles de eliminar de las coladas, aún en mínima cantidad pueden producir un exceso de espuma;
 - la realización de posteriores ciclos de aclarados, en casos como este, no comporta mejores resultados.
- 2 Si su lavadora no funcionase, antes de llamar al Centro de Asistencia Técnica Candy, efectuar los controles arriba mencionados.

FEHLVERHALTEN	GRUND	ABHILFE
1. Programme funktionieren nicht	Stecker nicht in der Steckdose	Stecker einstecken
	Hauptschalter nicht eingedrückt	Strom einschalten
	Stromausfall	Kontrollieren
	Sicherungen defekt	Kontrollieren
	Bullauge nicht geschlossen	Bullauge schließen
2. Kein Wasserzulauf	Siehe Gründe zu 1	Kontrollieren
	Wasserhahn geschlossen	Wasserhahn öffnen
	Timer nicht richtig eingestellt	Timer richtig einstellen
3. Kein Wasserablauf	Ablaufschlauch gekrümmt	Ablaufschlauch begradigen
	Fremdkörper in der Klammernfalle	Klammernfalle reinigen
4. Keine Schleuderfunktion	Die Waschmaschine hat das Wasser noch nicht abgepumpt	Einige Minuten warten, bis das Wasser abgepumpt ist
	Taste "Schleuderstop" eingestellt (nur bei einigen Modellen)	Taste "Schleuderstop" herausdrücken
5. Starke Vibrationen während des Schleuderns	Waschmaschine nicht richtig justiert	Über die entsprechenden einstellbaren Füße justieren
	Transportstange noch nicht entfernt	Transportstange entfernen
	Wäsche nicht gleichmäßig in der Trommel verteilt	Wäsche gleichmäßig verteilen

Lässt sich der Fehler nicht beheben, wenden Sie sich bitte an den Technischen Kundendienst der Firma Candy.

Geben Sie dabei das Maschinenmodell laut Typenschild * oder Garantieschein an, um eine schnelle effektive Hilfe zu ermöglichen.

* (welches sich an der Rückseite des Gerätes, oder im Bullauge befindet)

Achtung:

1 Die Verwendung von umweltfreundlichen Waschmitteln kann folgende Effekte auslösen:

- Die schwebenden Minerale führen zu einer Trübung des Spülwassers, die aber weder die Wirkung der Spülungen noch das Waschergebnis beeinflussen.
- Nach erfolgter Wäsche können sich auf der Wäsche Spuren weißen Pulvers (Minerale) befinden, die sich aber weder in der Wäsche festsetzen noch die Farben beeinträchtigen.
- Schaumbildung auf dem letzten Spülwasser bedeutet nicht unbedingt unzureichende Spülergebnisse.
- Die in den Waschmitteln enthaltenen waschaktiven anionischen Tenside sind häufig sehr schwer ausspülbar, und erzeugen auch in nur geringer Dosierung auffällige Schaummengen.
- Zusätzliche Spülgänge sind in solchen Fällen nicht sehr effektiv.

2 Bitte wenden Sie sich bei Defekten an der Maschine erst dann an den Kundendienst, wenn Sie anhand der obigen Liste selbst versucht haben, eventuelle Fehler zu beheben.

CHAPTER 13

FAULT	CAUSE	REMEDY
1. Does not function on any programme	Mains plug not plugged in	Insert plug
	Mains switch not on	Turn on mains switch
	No power	Check
	Electric circuit fuses failure	Check
	Porthole door open	Close porthole door
2. Does not load water	See cause 1	Check
	Inlet tap turned off	Turn on water inlet tap
	Incorrect programme selected	Re-select programme
3. Does not discharge water	Discharge pipe bent	Straighten discharge pipe
	Filter clogged	Inspect filter
4. Does not spin	The washing machine has not discharged water	Wait a few minutes until the machine discharges water
	"No spin" setting (only on some models)	Turn the programme dial onto spin setting
5. Strong vibrations during spin	Washing machine not perfectly level	Adjust special feet
	Transport bracket not removed	Remove transport bracket
	Washing load not evenly distributed	Distribute the washing evenly

If the fault should persist, contact a Candy Technical Assistance Centre. For prompt servicing, give the model of the washing machine, to be found on the label on the back of the appliance or on the guarantee certificate.

Important :

- 1 The use of environment friendly detergents without phosphates may produce the following effects:
 - The discharge rinse water may be cloudier due to the presence of zeolites in suspension. This does not compromise the efficiency of the rinses.
 - The presence of white powder (zeolites) on the washing at the end of the washing cycle. This does not remain incorporated in the fabric and does not alter the colour.
 - The presence of foam in the last rinse water which is not necessarily a sign of inadequate rinsing.
 - The non-ionic surface-active agents present in the composition of washing machine detergives are often difficult to remove from the washing itself and, even in small quantities, may produce visible signs of the formation of foam.
 - Carrying out further rinses, in cases such as this, is not useful.
- 2 If your washing machine fails to function, carry out the above-mentioned checks before calling the Candy Technical Assistance Service.