

FR
ES

Mode d'emploi
Instrucciones para el uso

CE 625 T

Candy 

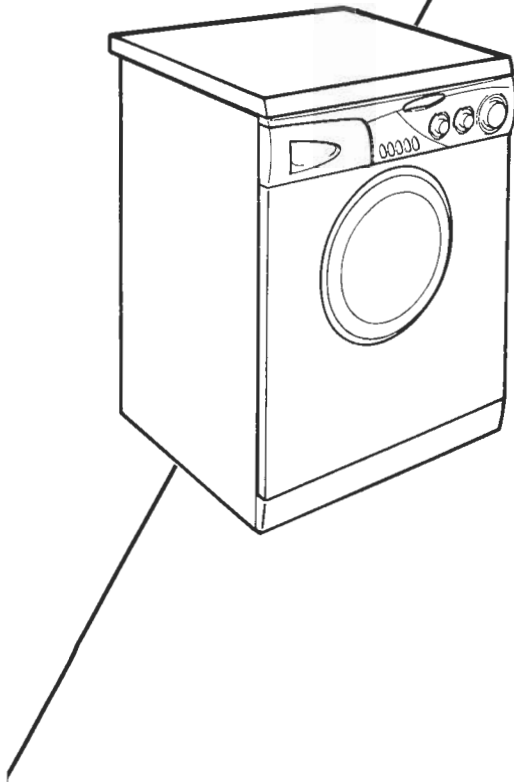

FR

TOUS NOS COMPLIMENTS

En achetant cet appareil ménager Candy, vous avez démontré que vous n'acceptez aucun compromis: vous voulez toujours ce qu'il y a de mieux.

Candy a le plaisir de vous proposer cette nouvelle machine à laver qui est le résultat d'années de recherches et d'études des besoins du consommateur. Vous avez fait le choix de la qualité, de la fiabilité et de l'efficacité.

Candy vous propose une large gamme d'appareils électroménagers: machines à laver la vaisselle, machines à laver et sécher le linge, cuisinières, fours à micro-ondes, fours et tables de cuisson, hottes, réfrigérateurs et congélateurs.

Demandez à votre Revendeur le catalogue complet des produits Candy.

Nous vous prions de lire attentivement les conseils contenus dans ce livret. Il contient d'importantes indications concernant les procédures d'installation, d'emploi, d'entretien et quelques suggestions utiles en vue d'améliorer l'utilisation de la machine à laver.

Conservez avec soin ce livret: vous pourrez le consulter bien souvent.

Quand vous communiquez avec Candy, ou avec ses centres d'assistance, veuillez citer le Modèle, le n° et le numéro G (éventuellement).

ES

ENHORABUENA

Con la compra de este electrodoméstico Candy; usted ha demostrado no conformarse con cualquier cosa: usted quiere lo mejor.

Candy se complace en ofrecerle esta nueva lavadora, fruto de años de investigación y de experiencia en el mercado y del contacto directo con los Consumidores. Usted ha escogido la calidad, la duración y las enormes prestaciones que esta lavadora le ofrece.

Candy le ofrece además, una amplia gama de electrodomésticos: lavadoras, lavavajillas, lavadoras-secadoras, cocinas, microondas, hornos y encimeras, frigoríficos y congeladores.

Solicite a su vendedor el catálogo completo de la gama de productos Candy.

Le rogamos lea atentamente la información contenida en este manual ya que proporciona importantes instrucciones sobre seguridad en su instalación, uso, mantenimiento y algunos consejos prácticos para que usted saque el mejor provecho de su lavadora.

Conserve este manual para cualquier consulta posterior. Cuando se ponga en contacto con Candy o con sus centros de Asistencia mencione siempre el Modelo, el n° y el número G (si lo tiene). Es decir todo lo que viene anotado en el recuadro.

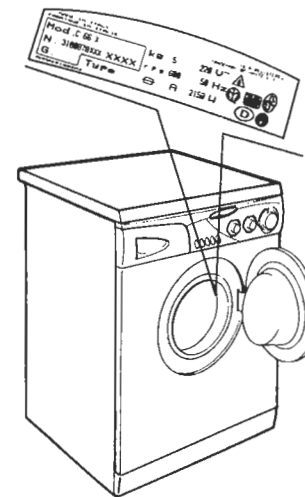
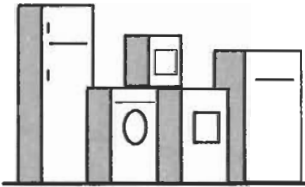
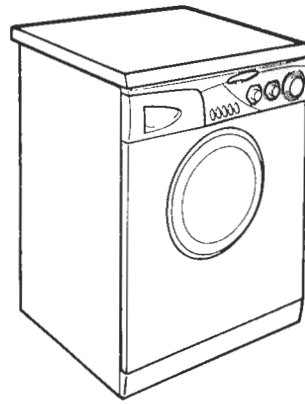

INDEXÍNDICE CAPÍTULOCHAPITRE
CAPÍTULO

Avant-propos	<i>Introducción</i>	
Notes générales à la livraison	<i>Notas generales a la entrega</i>	1
Garantie	<i>Garantía</i>	2
Mesures de sécurité	<i>Normas de seguridad</i>	3
Données techniques	<i>Datos técnicos</i>	4
Mise en place, installation	<i>Puesta en funcionamiento instalación</i>	5
Description des commandes	<i>Descripción de los mandos</i>	6
Tiroir à lessive	<i>Cubeta del detergente</i>	7
Sélection	<i>Selección</i>	8
Le produit	<i>El producto</i>	9
Tableau des programmes	<i>Tabla de programas</i>	10
Conseils utiles pour l'utilisateur/Lavage	<i>Consejos útiles para el usuario/Lavado</i>	11
Nettoyage et entretien ordinaire	<i>Limpieza y mantenimiento ordinario</i>	12
Recherche des pannes	<i>Causas de averías</i>	13

CHAPITRE 1**NOTES GENERALES
A LA LIVRAISON**

A la livraison veuillez contrôler que le matériel suivant accompagne la machine:

- A) LIVRET D'INSTRUCTIONS
- B) ADRESSES DE SERVICE APRES VENTE
- C) CERTIFICAT DE GARANTIE
- D) BOUCHON
- E) COUDES POUR LE TUBE DE VIDANGE
- F) BAC POUR LES PRODUITS LIQUIDES
- G) DOSEUR PROGRAMME 32'

LES CONSERVER

et contrôler que ce matériel soit en bon état; si tel n'est pas le cas appelez le centre Candy le plus proche.

CAPÍTULO 1**NOTAS GENERALES
DE ENTREGA**

A la entrega compruebe que con la máquina estén:

- A) MANUAL DE INSTRUCCIONES
- B) DIRECCIONES DE ASISTENCIA TÉCNICA
- C) CERTIFICADOS DE GARANTÍA
- D) TAPONE
- E) CURVAS PARA EL TUBO DE DESAGÜE
- F) DEPÓSITO DETERGENTE LÍQUIDO
- G) MEDIDOR PROGRAMA 32'

CONSERVELO

y compruebe que no haya sufrido desperfectos durante el transporte, en caso contrario llame al centro Candy más cercano.

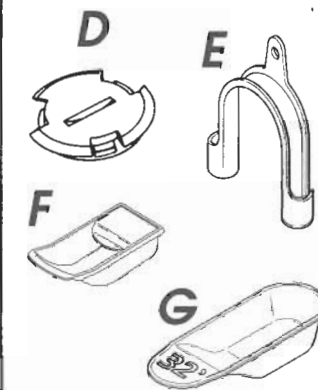
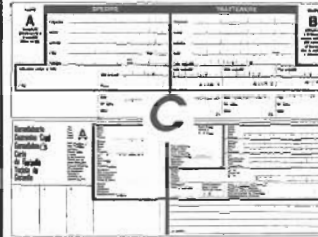
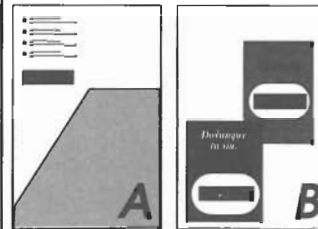
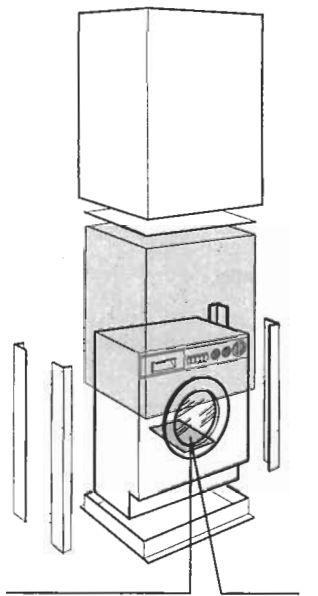

CHAPITRE 2

GARANTIE

L'appareil est accompagné par un certificat de garantie.

Ne pas oublier d'expédier le coupon **B** du certificat de garantie afin qu'il soit validé dans les 10 jours à dater de l'achat.

Vous devez conserver le coupon **A**, dûment rempli, qui sera montré au Service d'Assistance Technique en cas d'intervention; conservez également votre facture d'achat.

CAPÍTULO 2

GARANTIA

El aparato va acompañado de un Certificado de Garantía de 1 año. En los primeros 6 meses, a partir de la fecha de la compra, la garantía le cubre: piezas, recambios, mano de obra y desplazamientos. En los 6 meses siguientes, la garantía le cubre piezas y recambios.

SERVICIO POST VENTA



902.100.150

*No olvide remitir la parte **B** del Certificado de Garantía para la debida convalidación en los 10 días siguientes a la fecha de compra.*

*La parte **A** deberá conservarla, debidamente cumplimentada, para presentarla al Servicio Técnico de Asistencia, en caso de necesitar su intervención junto a la factura legal expedida por el vendedor en el momento de compra.*

**Rellenar la garantía que viene en Castellano.*

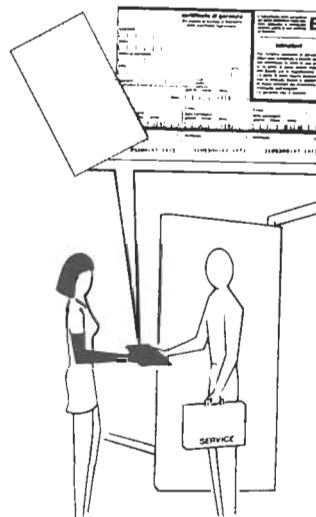
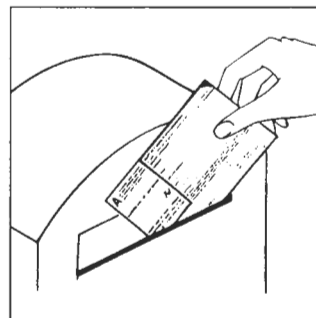
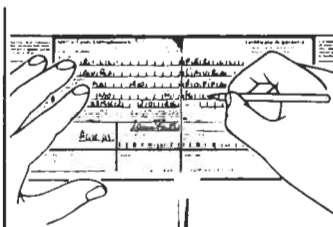

CHAPITRE 3**MESURES DE
SECURITE****ATTENTION:
EN CAS
D'INTERVENTION DE
NETTOYAGE ET
D'ENTRETIEN**

- Débrancher la prise de courant.
- Fermer le robinet d'alimentation d'eau.
- Toutes les machines Candy sont pourvues de mise à la terre. Vérifier que l'installation électrique soit alimentée par une prise de terre, en cas contraire demander l'intervention du personnel qualifié.

CE Cet appareil est conforme aux directives 89/336/EEC, 73/23/EEC et modifications successives.

- Ne pas toucher l'appareil pieds nus.
- Autant que possible éviter l'usage de rallonges dans les salles de bains ou les douches.

**ATTENTION:
PENDANT LE LAVAGE
L'EAU PEUT ATTEINDRE
90°C.**

- Avant d'ouvrir le tambour vérifier que le panier soit sans eau.

CAPÍTULO 3**NORMAS DE
SEGURIDAD****ATENCION:
PARA
CUALQUIER TRABAJO
DE LIMPIEZA Y
MANTENIMIENTO**

- Desenchúfela.
- Cierre el grifo del agua.
- Candy provee a todas sus máquinas de toma de tierra. Asegúrese de que la instalación eléctrica tenga toma de tierra, en caso contrario llame a un Servicio cualificado.

CE Estos aparatos cumplen con las Directivas EEC 89/336, EEC 73/23 y modificaciones siguientes.

- No toque el aparato con las manos, los pies mojados o húmedos.
- No use el aparato estando descalzo.
- No use, si no es con especial cuidado, alargos en cuartos de baño o aseos.

**ATENCION:
DURANTE EL LAVADO EL
AGUA PUEDE ALCANZAR
LOS 90°C.**

- Antes de abrir el ojo de buje, asegúrese de que no haya agua en el tambor.

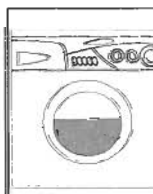
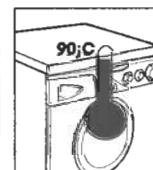
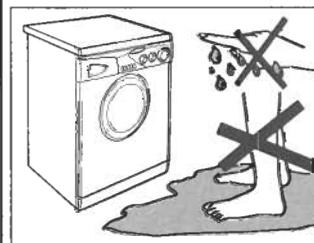
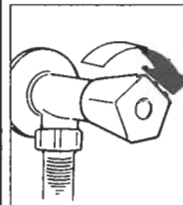
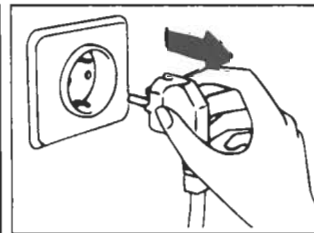

(FR)

● Ne pas utiliser d'adaptateurs ou de prises multiples.

● Cet appareil ne doit pas être utilisé sans surveillance.

● Pour débrancher la prise, ne pas tirer sur le câble.

● Ne pas laisser la machine exposée aux agents atmosphériques (pluie, soleil, etc...).

● En cas de déménagement ne jamais soulever la machine par les boutons ou par le tiroir des produits lessiviels.

● Pendant le transport ne pas appuyer le hublot sur le chariot.

Important!

Les ouvertures à la base de l'appareil ne doivent en aucun cas être obstruées par des tapis, moquette ou autres objets.

● 2 personnes pour soulever la machine (voir dessin).

● En cas de panne et/ou de mauvais fonctionnement éteindre la machine, fermer le robinet d'alimentation d'eau et ne pas toucher à la machine. Pour toute réparation adressez-vous exclusivement à un centre d'assistance technique Candy en demandant des pièces de rechange certifiées constructeur. Le fait de ne pas respecter les indications susmentionnées peut compromettre la sécurité de l'appareil.

● Si le remplacement du câble d'alimentation s'avère nécessaire, il devra être remplacé par un câble spécial fourni par le service après-vente.

(ES)

● No use adaptadores o enchufes múltiples.

● No permita la manipulación del aparato a niños o incapacitados, sin vigilancia.

● No tire del cable de alimentación, ni del aparato, para desconectar la toma de corriente.

● No deje el aparato a la intemperie o expuesto a la acción de los agentes atmosféricos (lluvia, sol, etc..).

● En caso de traslado no la sujete nunca por los mandos ni por la cubeta de detergente.

● Durante su transporte no apoye el ojo de buey en la carretilla.

Importante!

Si se va a instalar el aparato sobre una alfombra o moqueta, es necesario tener cuidado para evitar que se obstruyan las rejillas de ventilación situadas en la base de la lavadora.

● Levántela ayudado por otra persona tal como aparece en la figura.

● En caso de avería y/o mal funcionamiento del aparato, desconéctelo, cierre el grifo del agua y no manipule el electrodoméstico. Para su eventual reparación diríjase únicamente a un centro de Asistencia Técnica Candy y solicite el uso de recambios originales. El incumplimiento de estas sugerencias puede comprometer la seguridad del aparato.

● Si el cable de alimentación resultase dañado, tendrá que ser sustituido por un cable especial disponible en el servicio de asistencia técnica.

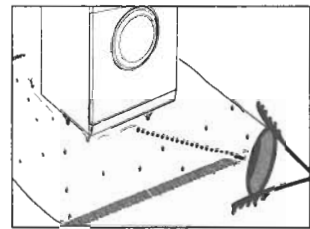
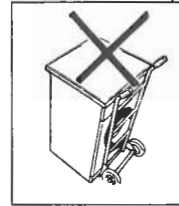
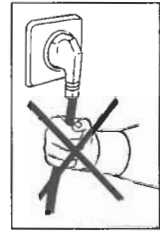
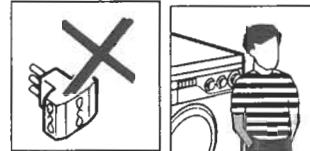

FR

CHAPITRE 4

ES

CAPÍTULO 4

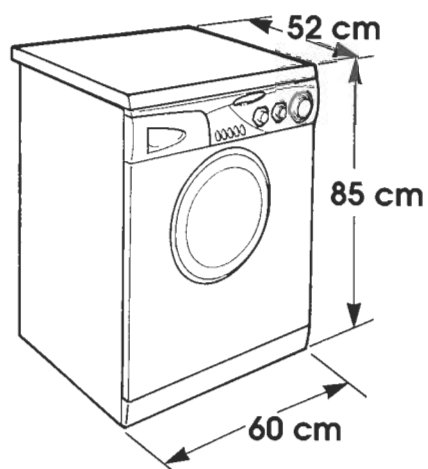

CAPACITE DE LINGE SEC	CAPACIDAD DE ROPA SECA	kg	4,5
EAU NIVEAU NORMAL	NIVEL NORMAL DE AGUA	l	10-15
PUISSANCE ABSORBEE	POTENCIA ABSORBIDA	W	2300
CONSUMMATION ENERGIE (PROG. 1)	CONSUMO DE ENERGÍA (PROG. 1)	kWh	1,9
AMPERAGE	AMPERIOS DEL FUSIBLE DE LA RED	A	10
ESSORAGE (Tours/min.)	REVOLUCIONES DE CENTRIFUGADO (rpm/min.)	giri/min.	600
PRESSON DANS L'INSTALLATION HYDRAULIQUE	PRESIÓN EN EL CIRCUITO HIDRÁULICO	MPa	min. 0,05 max. 0,8
TENSION	TENSION	V	230

CHAPITRE 5**MISE EN PLACE
INSTALLATION**

Placer la machine sur le lieu d'utilisation sans le socle d'emballage.

Couper les colliers serre-tubes

Dévisser la vis centrale (A); dévisser les 4 vis latérales (B) et enlever l'axe (C).

Incliner la machine en avant et enlever les sachets en plastique qui contiennent les 2 arrêts en polystyrène qui se trouvent sur les 2 côtés en tirant vers le bas.

Refermer le trou en utilisant le bouchon qui se trouve dans le sachet "instructions".

ATTENTION:
NE PAS LAISSER À LA PORTÉE DES ENFANTS DES ÉLÉMENTS D'EMBALLAGE QUI PEUVENT CAUSER DES RISQUES.

CAPÍTULO 5**PUESTA EN
FUNCIONAMIENTO
INSTALACIÓN**

Ponga la máquina cerca del lugar de uso sin la base del embalaje.

Corte las cintas del tubo.

Desenroscar el tornillo central (A); desenroscar los 4 tornillos laterales (B) y extraer el travesaño (C).

Inclinar la máquina hacia delante y sacar los sacos de plástico que contienen los dos protectores de plástico puestos sobre 2 lados, tirando hacia abajo.

Tapar un agujero utilizando el tapón que contiene la bolsa con las instrucciones.

ATENCIÓN:
NO DEJE AL ALCANCE DE LOS NIÑOS LOS ELEMENTOS DE EMBALAJE YA QUE PUEDEN SER PELIGROSOS.

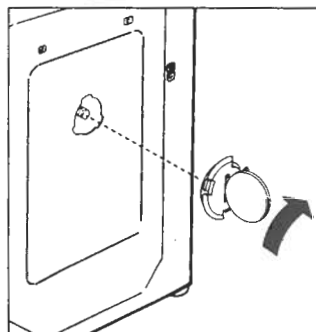
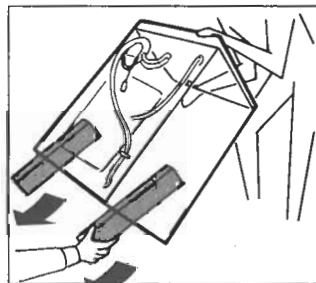
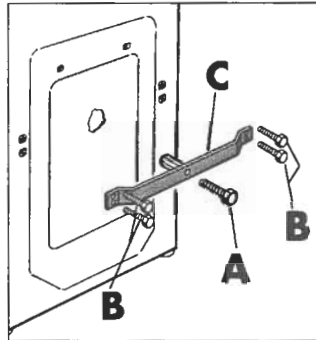
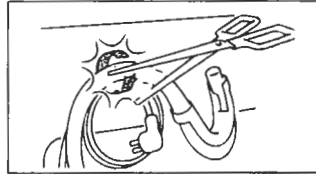
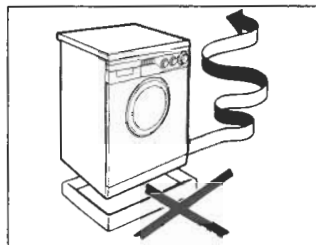

(FR)

Appliquer la feuille supplémentaire sur le fond comme dans la figure.

Raccorder le tuyau d'arrivée d'eau au robinet.

**ATTENTION:
NE PAS OUVRIR LE
ROBINET**

Approcher la machine contre le mur en faisant attention à ce que le tuyau n'ait ni coudes ni étranglements.

Raccorder le tuyau de vidange au rebord de la baignoire ou, mieux encore, à un dispositif fixe d'évacuation, hauteur mini. 50 cm, et de diamètre supérieur au tuyau de la machine à laver. En cas de besoin, utiliser le coude rigide livré avec la machine.

(ES)

Aplice la lamina de polionda como se muestra en la figura.

Conecte el tubo del agua al grifo.

**ATENCIÓN:
NO ABRA EL GRIFO.**

Acerque la lavadora a la pared procurando que no se formen curvas o estrangulamientos, fije el tubo desagüe al borde de la pila.

o mejor aún, a un desagüe fijo, con un diámetro mayor que el del tubo de la lavadora, a una altura mínima de 50 cm. En caso necesario, utilice la curva rígida adjunta.

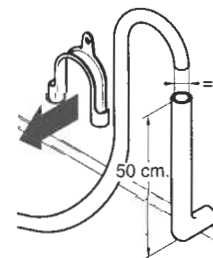
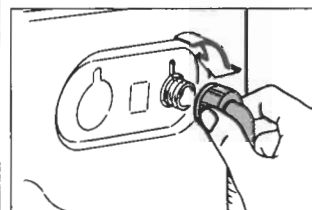
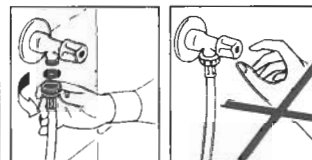
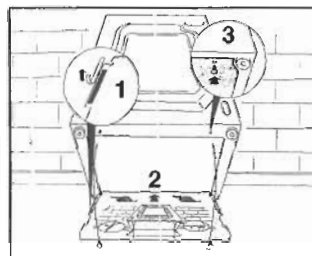

(FR)

Appliquer la légende des programmes sur le support extractible (R).

Mettre la machine à niveau avec les pieds avant.

a) Tourner dans le sens des aiguilles d'une montre l'écrou de façon à déverrouiller la vis du pied.

b) Tourner le pied et le faire monter ou descendre jusqu'à obtenir une parfaite adhérence au sol.

c) Enfin bloquer le pied en revissant l'écrou dans le sens inverse des aiguilles d'une montre et le faire adhérer au fond de la machine.

Vérifier que le bouton Marche/Arrêt (C) ne soit pas enfoncé.

Vérifier que toutes les manettes soient sur la position "0" et que le hublot soit fermé.

Brancher la prise.

Appuyer sur la touche Marche/Arrêt (C) pour allumer la lampe-témoin de fonctionnement courant branché (G); si elle ne s'allume pas se reporter à la liste des recherches de panne.

(ES)

Aplique la leyenda de programas en el idioma deseado en el soporte extraíble.

Nivele la máquina con las patas delanteras

a) Girar la tuerca en el sentido de las agujas del reloj para desbloquear el tornillo del pie.

b) Girar el pie y hacerlo bajar o subir hasta conseguir su perfecta adherencia al suelo.

c) Bloquear el pie girando la tuerca en el sentido contrario a las agujas del reloj hasta que se adhiera al fondo de la lavadora.

Asegúrese de que el botón Marcha/Paro (C) no esté pulsado.

Asegúrese de que todos los mandos estén en posición "0" y que el ojo de buey esté cerrado.

Enchúfela.

A continuación pulse el botón START (C) se encenderá el piloto de funcionamiento "conexión de corriente efectuada" (G) si no se enciende vea "causas de averías"

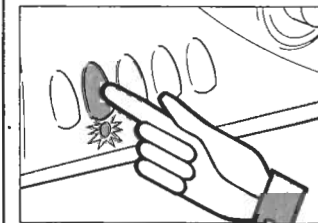
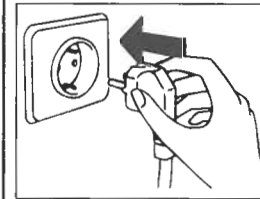
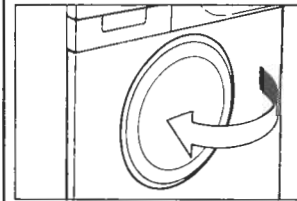
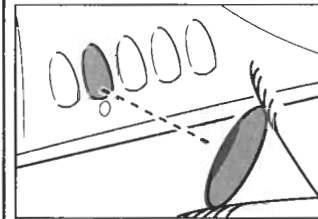
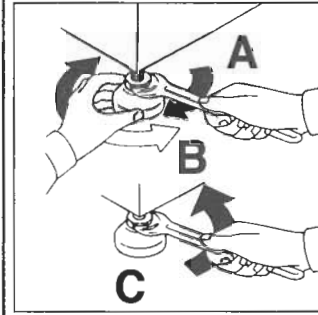
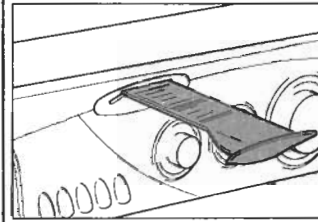

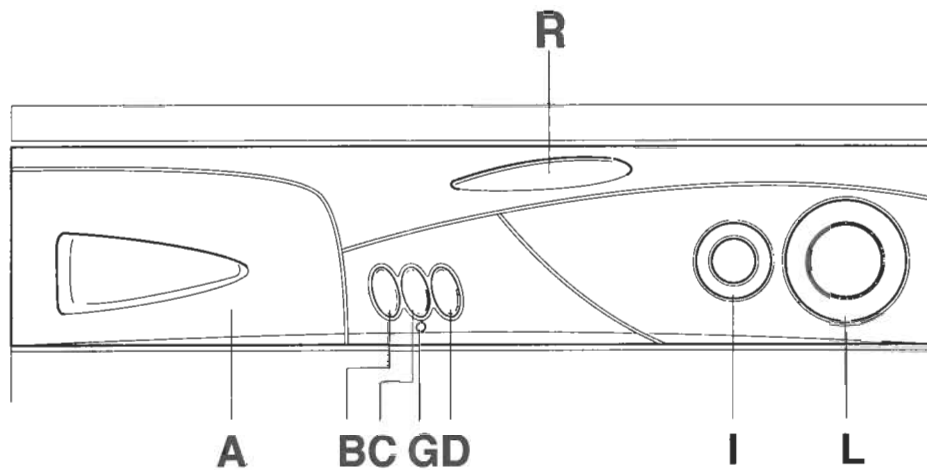

COMMANDES



Bacs à produits
 Touche ouverture hublot
 Touche marche/arrêt
 Touche exclusion essorage
 Voyant mise sous tension
 Manette de réglage de température de lavage
 Manette des programmes de lavage
 Support de la légende des programmes

CUADRO DE MANDOS

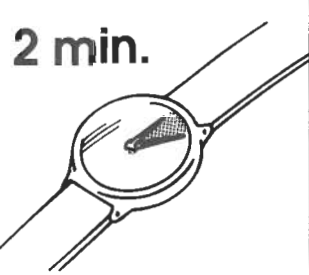
Cubeta del detergente
 Botón de apertura del ojo de buey
 Botón de puesta en marcha/paro
 Botón exclusión de centrifugado
 Piloto luminoso de funcionamiento
 Selector para regular la temperatura de lavado
 Selector de programas de lavado
 Soporte leyenda de programas

A
 B
 C
 D
 G
 I
 L
 R

<p style="text-align: center;">(FR)</p> <p style="text-align: center;"><u>DESCRIPTION DES COMMANDES</u></p>	<p style="text-align: center;">(ES)</p> <p style="text-align: center;"><u>DESCRIPCIÓN DE LOS MANDOS</u></p>		
<p>TOUCHE D'OUVERTURE DU HUBLLOT</p> <div style="border: 1px solid black; padding: 5px; margin-top: 10px;"> <p>ATTENTION: UN DISPOSITIF SPECIAL DE SECURITE EMPECHE L'OUVERTURE IMMEDIATE DU HUBLLOT A LA FIN DU LAVAGE. APRES LA PHASE D'ESSORAGE, ATTENDRE 2 MINUTES AVANT D'OUVRIR LE HUBLLOT.</p> </div>	<p>BOTÓN DE APERTURA DEL OJO DE BUEY</p> <div style="border: 1px solid black; padding: 5px; margin-top: 10px;"> <p>ATENCIÓN: UN DISPOSITIVO DE SEGURIDAD ESPECIAL IMPIDE LA APERTURA INMEDIATA DEL OJO DE BUEY AL FINALIZAR EL LAVADO. AL FINAL DE LA FASE DE CENTRIFUGADO, ESPERE 2 MINUTOS ANTES DE ABRIR EL OJO DE BUEY.</p> </div>	<p>B</p>	 <div style="border: 1px solid black; padding: 10px; margin-top: 10px; text-align: center;"> <p>2 min.</p>  </div>
<p>TOUCHE MARCHE/ARRET</p>	<p>BOTÓN DE PUESTA EN MARCHA/PARO</p>	<p>C</p>	

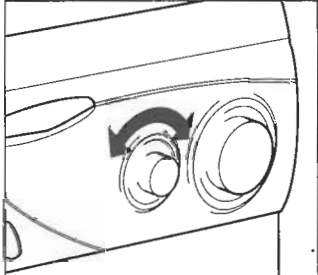
<p align="center">(FR)</p> <p>TOUCHE EXCLUSION ESSORAGE</p> <p>L'opération d'exclusion essorage est particulièrement utile dans les programmes à 90° et à 60°, en cas de lavage de tissus qui ont eu des traitements particuliers (genre cottonova, permanent press), ou bien pour des tissus délicats en fibres mixtes.</p>	<p align="center">(ES)</p> <p>ELIMINACIÓN DEL CENTRIFUGADO</p> <p><i>Pulsando esta tecla se consigue la eliminación de todos los centrifugados. Dicha operación es muy útil tanto en los programas a 90° como en los de a 60°, en el caso de lavado de trjidos que presentan particulares tratamientos de acabado (algodón nuevo, permanent press) o para prendas delicadas de fibra mixta.</i></p>	<p align="center">D</p>	
<p>VOYANT DE MISE SOUS TENSION</p>	<p>PILOTO LUMINOSO DE FUNCIONAMIENTO</p>	<p align="center">G</p>	
<p>MANETTE DE REGLAGE DE LA TEMPERATURE DE LAVAGE</p> <div data-bbox="354 877 646 945" style="border: 1px solid black; padding: 5px; margin: 10px 0;"> <p align="center">ELLE PEUT TOURNER DANS LES DEUX SENS</p> </div> <p>Cette machine à laver est pourvue de ce dispositif pour déterminer la température de lavage désirée. Le tableau des programmes de lavage indique la température maxi. conseillée pour ce type de lavage.</p> <div data-bbox="354 1297 646 1365" style="border: 1px solid black; padding: 5px; margin: 10px 0;"> <p align="center">ATTENTION! NE JAMAIS LA DEPASSER</p> </div>	<p>SELECTOR PARA REGULAR LA TEMPERATURA DE LAVADO</p> <div data-bbox="695 877 987 945" style="border: 1px solid black; padding: 5px; margin: 10px 0;"> <p align="center">PUEDE GIRARSE EN AMBOS SENTIDO</p> </div> <p>Esta lavadora está provista de este dispositivo para seleccionar la temperatura de lavado deseada. La tabla de los programas de lavado indica la temperatura máxima aconsejada para cada tipo de lavado.</p> <div data-bbox="695 1297 987 1365" style="border: 1px solid black; padding: 5px; margin: 10px 0;"> <p align="center">ATENCIÓN NUNCA DEBE SER SUPERIOR</p> </div>	<p align="center">I</p>	 

FR

**MANETTE DES PROGRAMMES
DE LAVAGE**

**ATTENTION:
NE JAMAIS FAIRE
TOURNER LA POIGNEE
DANS LE SENS
CONTRAIRE A CELUI
DES AIGUILLES D'UNE
MONTRE: TOURNER LA
MANETTE DANS LE SENS
HORAIRE ET NE JAMAIS
APPUYER SUR LA
TOUCHE DE MARCHA
(C) AVANT D'AVOIR
EFFECTUÉ LA
SELECTION DU
PROGRAMME.**

Les tableaux indiquent quel
est le programme de lavage
selon le numéro ou le
symbole choisi.

ES

**SELECTOR DE PROGRAMAS
DE LAVADO**

**ATENCIÓN:
NO GIRE NUNCA EL
PROGRAMADOR EN
SENTIDO CONTRARIO
A LAS MANECILLAS
DEL RELOJ, SINO EN EL
SENTIDO DE ÉSTAS Y
NO PULSE EL BOTÓN DE
PUESTA EN MARCHA
(C) ANTES DE LA
SELECCION DEL
PROGRAMA.**

*Las tablas indican el
programa de lavado en
base al número o símbolo
seleccionado.*

L

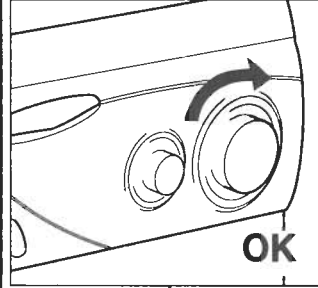
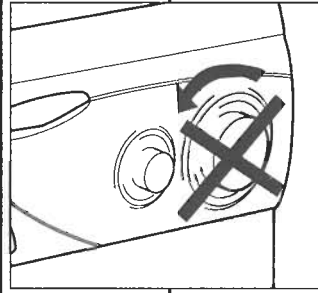

CHAPITRE 7**TIROIR A LESSIVE**

Le tiroir à lessive est divisé en 4 petits bacs:

- le premier I sert pour les produits de pré-lavage
- le deuxième II sert pour les produits de lavage

Pour les produits liquides il faut utiliser le bac special fourni avec l'appareil et l'introduire dans le bac (voir dessin).

ATTENTION:
NOUS RAPPELONS QUE CERTAINS PRODUITS SONT DES DIFFICULTES A ETRE EVACUES; DANS CE CAS NOUS VOUS CONSEILLONS D'UTILISER LE GODET QUI VA DIRECTEMENT DANS LE TAMBOR.

- le troisième ▲ sert pour le produit blanchissant (eau de javel)

ATTENTION:
DANS LE TROISIEME ET LE QUATRIEME BAC N'INTRODUIRE QUE DES PRODUITS LIQUIDES.

- le quatrième ☼ sert pour des additifs spéciaux: adoucisseurs, parfums, amidon, produits pour l'azurage, etc.

CAPÍTULO 7**CUBETA DEL DETERGENTE**

La cubeta del detergente está dividida en 4 compartimentos:

- el primero I sirve para el detergente de prelavado
- el segundo II para el detergente de lavado

Para el detergente liquido usar el recipiente que se adjunta (olocándolo) según figura.

ATENCIÓN:
RECUERDE QUE ALGUNOS DETERGENTES SON DIFÍCILES DE ARRASTRAR, EN ESTE CASO, LE ACONSEJAMOS UTILIZAR EL CONTENEDOR APROPIADO PARA PONERLO DIRECTAMENTE EN EL TAMBOR.

- el tercero ▲ sirve para el blanqueador

ATENCIÓN:
EN EL TERCER Y CUARTO COMPARTIMENTO, INTRODÚZCA ÚNICAMENTE PRODUCTOS LÍQUIDOS.

- el cuarto ☼ sirve para aditivos especiales, suavizantes, perfumes almidonados, azuletas, ecc.

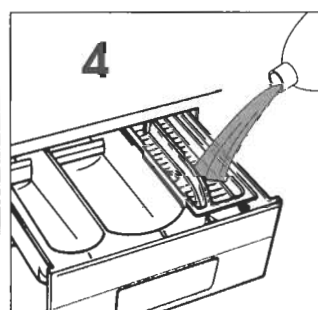
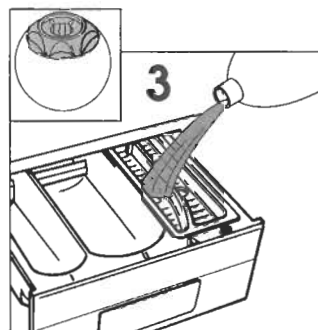
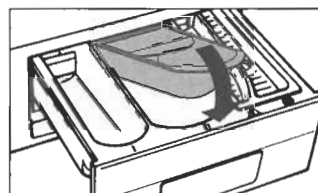
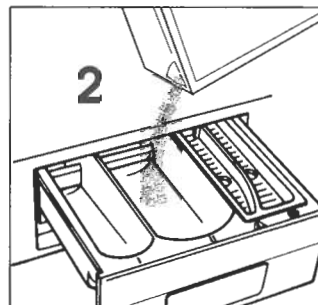
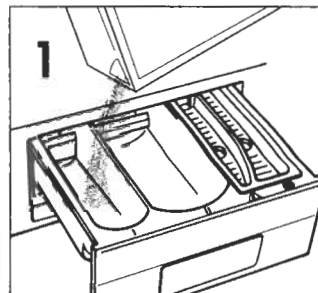

SELECTION

Pour traiter les divers types de tissus et les différents degrés de salissures, la machine a 3 niveaux de programmes qui se différencient par le type de lavage, la température et la durée (voir le tableau des programmes de lavage).

1 Tissus résistants

Les programmes sont conçus pour optimiser les résultats de lavage. Des phases d'essorage garantissent un rinçage parfait.

2 Tissus mixtes et synthétiques

Le lavage et le rinçage sont optimisés dans les rythmes de rotation du tambour et dans les niveaux d'eau. L'essorage à action délicate assure une formation de plis réduite sur les tissus.

Au terme du dernier rinçage, le linge reste immergé dans l'eau.

SELECCIÓN

Para tratar los distintos tipos de tejido y los diferentes grados de suciedad, la lavadora tiene 3 áreas de programas diferentes para cada tipo de: lavado, temperatura y duración (vea tabla de programas de lavado).

1 Tejidos resistentes

Los programas se han confeccionado para desarrollar el máximo grado de lavado y los aclarados regulados por las fases de centrifugado aseguran un perfecto aclarado. El centrifugado final asegura un escurrido óptimo.

2 Tejidos mixtos y sintéticos.

El lavado y el aclarado están optimizados por los ritmos de rotación del tambor y los niveles de agua. El centrifugado de acción delicada, asegura una reducida formación de arrugas sobre los tejidos.

Al término del último aclarado, la ropa permanece sumergida en el agua.

TIPO	SIMBOLO ETICHETTA	PROGRAMMA PER	CARICO MAX kg
adulti	95°	Molto sporco Lavuado, lavaglie a colori forti e bianchi, asciugamani (see table)	5
cribato	95°	PROGRAMMA BIANCO Lavuado, lavaglie a colori forti bianchi, asciugamani biancheria.	
tratti	60°	Sporco normale Biancheria colorata, cotone, vestiti, maglie, lenzuola	
estanti	60°	PROGRAMMA RAPIDO Biancheria colorata, cotone, vestiti, maglie, lenzuola	
estanti	60°	Bianco sporco Biancheria colorata, medioamente sporca	3,5
estanti	40°	Biancheria di colore sfregente, blue jeans	5
		Macchie organiche	-
		Reclacour energia	5



(FR)

3 Tissus extrêmement délicats

Il s'agit d'un nouveau concept de lavage qui alterne des moments de brassage et de trempage du linge; ce processus est particulièrement indiqué pour le lavage de tissus extrêmement délicats comme la Pure Laine Vierge. Le lavage et le rinçage sont effectués à pleine eau afin d'obtenir les meilleures prestations.

Au terme du dernier rinçage, le linge reste immergé dans l'eau.

Pour terminer le cycle des tissus mixtes et très délicats, les opérations peuvent être:
-vidange uniquement
-essorage délicat
Le programme essorage délicat est indispensable surtout pour la lingerie afin d'éviter des formations de plis pendant la phase de séchage à l'air.

(ES)

3 Tejidos muy delicados

Es un nuevo concepto de lavado, ya que alterna momentos de funcionamiento y momentos de pausa, especialmente indicado para el lavado de tejidos muy delicados tales como la Pura Lana Virgen. El lavado y los aclarados son llevados a cabo con un alto nivel de agua para asegurar las mejores prestaciones.

Al término del último aclarado, la ropa permanece sumergida en el agua.

Para terminar el ciclo de los tejidos mixtos y muy delicados, pueden efectuarse las siguientes operaciones:
-sólo vaciado
-centrifugado delicado
El programa de centrifugado delicado es indispensable sobretodo para las prendas de punto con el fin de evitar la dilatación del tejido durante la fase de secado al aire.

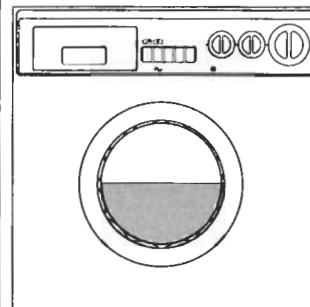

CHAPITRE 9

LE PRODUIT

ATTENTION:

si vous devez laver des tapis, des couvre-lits ou d'autres pièces lourdes, nous conseillons de ne pas essorer.

Pour laver à la machine des vêtements et de la lingerie en laine, ils doivent avoir l'étiquette "pure laine vierge" et l'indication "ne se feutre pas" ou "peut être lavé en machine".

ATTENTION:
Au cours de la phase de sélection vérifier que:

- aucun objet métallique ne se trouve dans le linge à laver (boucles, épingles de nourrice, épingles, monnaie, etc.);
- les taies d'oreiller soient boutonnées, les fermetures à glissière, les crochets, les oeillets soient fermés, les ceintures et les rubans des robes de chambre soient noués;
- les anneaux soient enlevés des rideaux;
- n'oubliez pas de lire attentivement l'étiquette sur les tissus;
- Si, au cours de la sélection, vous trouvez des taches résistantes, les enlever à l'aide d'un nettoyant spécial.

CAPÍTULO 9

EL PRODUCTO

ATENCIÓN:

si tiene que lavar alfombras, colchas u otras prendas pesadas es mejor no centrifugar.

Las prendas y ropa de lana, para poderlas lavar en la lavadora, deben llevar el símbolo "Pura Lana Virgen" y tener además la indicación "no se apelmaza" o bien "lavable en máquina".

ATENCIÓN:
Durante la selección asegúrese de que:

- en la ropa para lavar no haya objetos metálicos (por ejemplo, clips, imperdibles, alfileres, monedas, etc.);
- abraque las fundas de las almohadas, cierre las cremalleras, las anillas, ate las cintas sueltas y las tiras largas de los vestidos;
- quite de las cortinas también los elementos de rodamiento;
- lea atentamente las etiquetas de los tejidos;
- si durante la selección aprecia manchas resistentes, quitelas con un detergente especial o con una pasta de lavado apropiada.

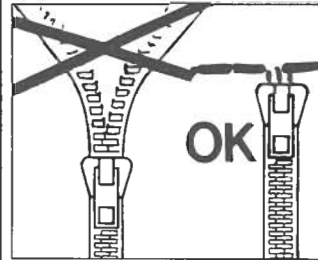
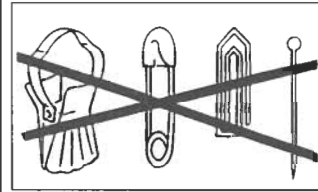
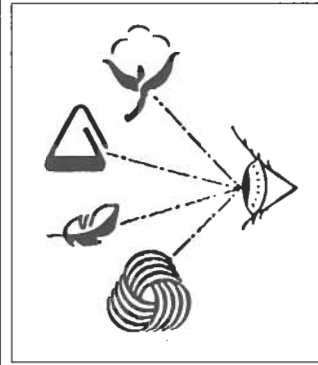

CHAPITRE 10

TABLEAU DES PROGRAMMES

TYPE DE TISSU	SYMBOLE ETIQUETTE	PROGRAMME POUR	CHARGE MAXI Kg	SELEC. PROG.	SELEC. TEMP. °C
Tissus résistants Coton, lin, chanvre		Intensif - Très sale ¹⁾	4,5	1	Jusqu'à 90°
Coton, mixtes résistants		Lavage hebdomadaire	4,5	2	Jusqu'à 60°
Coton, mixte		Peu sale - Couleurs délicates	3	3	Jusqu'à 40°
Coton		Rinçages énergiques	-		-
Coton, lin		Dernier rinçage	-		-
		Essorage	-		-
Tissus mixtes et synthétiques Mixtes résistants		Très sale ¹⁾	2	4	Jusqu'à 60°
Mixtes, cotons, Synthétiques		Lavage hebdomadaire	2	5	Jusqu'à 50°
Synthétiques (Nylon, mixtes de coton)		Couleurs délicates	2	6	Jusqu'à 40°
Mixtes, Synthétiques délicats		Rincages délicats	-		-
		Dernier rinçage	-		-
		Essorage	-		-
Tissus très délicats Laine Synthétiques acryliques		Laine "lavable en machine" très délicats ¹⁾	1	7	Jusqu'à 40°
Mixtes, Synthétiques délicats, laine		Rinçages délicats	-		-
		Dernier rinçage	-		-
		Essorage	-		-
		Cycle super rapide ²⁾	2	32'	Jusqu'à 50°
		Tâches organiques	4,5		-
Pour le linge à ne pas essorer		Uniquement vidange	-	Z	-

CHARGE DE LESSIVE

I	II	△	✿
	●	●	●
	●	●	●
	●	●	●
			●
			●
	●		●
	●		●
	●		●
			●
			●
	●		●
			●
			●
●		●	

Notes importantes

Si les sous-vêtements sont très sales, réduire le chargement à 3 kg maxi.

Dans les programmes indiqués, on peut effectuer le blanchissage automatique en mettant de l'eau de javel liquide dans le tiroir à lessive △.

1) Programmes en accord IEC 456.

2) Programme Rapide 32 Minutes

Ce programme permet d'effectuer un cycle de lavage complet en 30 minutes environ pour des charges de linge jusqu'à 2 Kg. et à une température maximale de 50°C.

La température de lavage peut être abaissée à l'aide de la manette de thermostat I.

La quantité maximale de lessive qui peut être utilisée est indiquée sur la jauge spécifique fournie avec l'appareil.

La lessive doit être placée dans le bac pré-lavage (marqué I) du tiroir à produits lessiviels.

Le programme rapide 32 minutes peut également servir de pré-lavage en cas de linge très sale, avant de sélectionner le programme de lavage principal.

Obtenez les meilleurs résultats avec votre nouvelle Candy

















Pour obtenir les meilleurs résultats de lavage avec votre nouveau lave-linge Candy, il est important de choisir une lessive parfaitement appropriée pour vos lavages en machine quotidiens. Dans les magasins aujourd'hui, il y a tellement de lessives différentes que nous savons qu'il est parfois difficile de faire un choix parmi tout ce qui est proposé.

Chez Candy, nous testons régulièrement différentes lessives afin de déterminer celles qui donneront les meilleurs résultats de lavage dans nos machines. Nous n'avons trouvé qu'une seule marque pour satisfaire à tous nos critères. Elle permet d'enlever un très grand nombre de taches, tout en préservant l'aspect des vêtements. C'est pour cela que Candy recommande Ariel.



CAPÍTULO 10

TABLA DE PROGRAMAS

TIPO DE TEJIDO	SIMBOLO ETIQUETA	PROGRAMA PARA	CARGA MAX kg	SELECC. PROG.	SELECC. TEMP. °C
Tejidos resistentes Algodón, lino, cáñamo		Intensivo - Muy sucio ¹⁾	4,5	1	Hasta 90°
Algodón, mixtos resistentes		Suciedad normal	4,5	2	Hasta 60°
Algodón, mixtos		Poco sucio - Colores delicados	3	3	Hasta 40°
		Aclarados enérgicos	-		-
Algodón		Último aclarado	-		-
Algodón, lino		Centrifugado	-		-
Tejidos mixtos y sintéticos Mixtos resistentes		Muy sucio ¹⁾	2	4	Hasta 60°
Mixtos, algodón, sintéticos		Sucio normal	2	5	Hasta 50°
Sintéticos (Rayón, Acrílicos)		Colores delicados	2	6	Hasta 40°
		Aclarados delicados	-		-
		Último aclarado	-		-
		Centrifugado	-		-
Tejidos muy delicados Ropa de lana Sintéticos (Rayón, Acrílicos)		LANA "LAVABLE A MAQUINA" ¹⁾	1	7	Hasta 40°
		Aclarados delicados	-		-
		Último aclarado	-		-
		Centrifugado	-		-
		Ciclo rápido ²⁾	2	32'	Hasta 50°
		Manchas orgánicas	4,5		-
Para ropa que no precisa centrifugado		Sólo desagüe	-	Z	-

CARGA DETERGENTE

I	II	△	☼
	●	●	●
	●	●	●
	●	●	●
			●
			●
	●		●
	●		●
	●		●
			●
			●
	●		●
			●
			●
●			
		●	

Notas a considerar

En caso de ropa con un alto grado de suciedad, se aconseja la reducción de la carga a máximo 3 Kg.

En los programas indicados puede conseguirse un blanqueo automático, colocando el blanqueador en la cubeta △.

1) Programas según normas IEC 456.

2) Programa rápido de 32 minutos

El programa rápido de 32 minutos permite efectuar en 30 minutos un ciclo completo de lavado para un máximo de 2 Kg. de colada y una temperatura de 50°C.

Es posible reducir la temperatura de lavado utilizando el programador específico (programador I)

La cantidad máxima de detergente para este programa está indicada sobre el medidor 32' en dotación.

El detergente debe ser cargado en el dispensador de prelavado (dispensador I).

El programa rápido 32 minutos puede ser, además, utilizado como ciclo de prelavado en el caso de coladas particularmente sucias seleccionando a continuación el programa principal deseado.

Consigue los mejores resultados con tu lavadora Candy

Para asegurarte que consigues los mejores resultados con tu nueva lavadora Candy, es importante que uses el detergente correcto en tu colada diaria. Existen muchos detergentes en los lineales de las tiendas, y elegir el correcto entre tantos puede ser complicado.

En Candy regularmente hacemos pruebas entre diferentes tipos de detergentes, para saber cual obtiene los mejores resultados con nuestras lavadoras. Hemos concluido que solo una marca cumple siempre los estándares de excelencia que necesitamos y consigue una blancura superior en una amplia gama de manchas, además proporciona un cuidado especial a la ropa. Es por todo esto por lo que Candy otorga a Ariel su sello de aprobación oficial.



CHAPITRE 11**CONSEILS UTILES
POUR L'UTILISATEUR****SUGGESTION POUR L'UTILISATION
DE VOTRE LAVE-LINGE**

Dans le souci du respect de l'environnement et avec le maximum d'économie d'énergie, charger au maximum votre lave-linge pour éliminer les éventuels gaspillages d'énergie et d'eau. Nous recommandons d'utiliser la capacité maximale de chargement de votre lave-linge. Vous pouvez ainsi économiser jusqu'à 50% d'énergie si vous pratiquez le chargement maximal. Effectuez un lavage unique à l'opposé de 2 lavages en 1/2 charge.

**QUAND LE LAVAGE EST-IL VRAIMENT
NÉCESSAIRE ?**

Seulement dans le cas d'un linge particulièrement sale. Dans le cas d'un linge normalement sale, ne sélectionnez pas l'option "prélavage", ceci vous permettra une économie d'énergie de 5 à 15%.

**QUELLE TEMPÉRATURE DE LAVAGE
SÉLECTIONNER ?**

L'utilisation des détachants avant le lavage en machine ne rend pas nécessaire le lavage au-delà de 60°C. L'utilisation de la température de 60°C permet de diminuer la consommation d'énergie de 50%.

LAVAGE**CAPACITÉ VARIABLE
AUTOMATIQUE**

Cette machine peut adapter automatiquement le niveau d'eau au type et à la quantité de linge. Vous pouvez ainsi obtenir un lavage "personnalisé", même du point de vue énergétique. Ce système permet de diminuer la consommation d'énergie et réduit nettement les temps de lavage.

Supposons que le linge à laver soit en COTON EXTREMEMENT SALE (s'il a des taches particulièrement résistantes les enlever avec un détachant). Quand certaines pièces ont des taches qui doivent être traitées par un produit blanchissant liquide, vous pouvez les détacher dans la machine.

CAPÍTULO 11**CONSEJOS ÚTILES
PARA EL USUARIO**

Breves sugerencias para la utilización del electrodoméstico en el respeto del medio ambiente y con el máximo ahorro.

**CARGAR AL MÁXIMO LA
LAVADORA**

Para eliminar eventuales despilfarros de energía, agua o detergente, se recomienda utilizar la máxima capacidad de carga de la lavadora. Es posible, ahorrar hasta el 50% de energía con una carga llena efectuada en una única colada, respecto a dos coladas a 1/2 carga.

**CUANDO SIRVE REALMENTE EL
PRELAVADO?**

Solamente para cargas particularmente sucias! Se ahorra del 5 al 15% de energía evitando la selección de la opción del prelavado para ropa de suciedad normal.

**QUÉ TEMPERATURA DE LAVADO
SELECCIONAR?**

La utilización de productos para eliminar manchas antes del lavado en la lavadora, reduce la necesidad de lavar a temperaturas superiores a 60°C. Es posible ahorrar hasta un 50% utilizando una temperatura de lavado de 60°C.

LAVADO**CAPACIDAD VARIABLE**

Esta lavadora adapta automáticamente el nivel del agua al tipo y cantidad de ropa. Así pues, es posible obtener una colada "personalizada", incluso desde el punto de vista energético.

Este sistema aporta una disminución del consumo de energía y una sensible reducción del tiempo de lavado.

Supongamos que la colada que va a hacer sea de ALGODÓN MUY SUCIO (si hay manchas especialmente resistentes, quítelas con la pasta apropiada). Cuando son sólo algunas prendas los que presentan manchas que requieren un tratamiento con productos blanqueadores líquidos, se puede proceder a una eliminación de manchas previa en la lavadora.

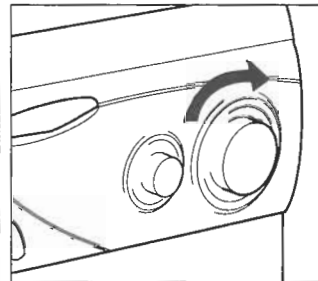
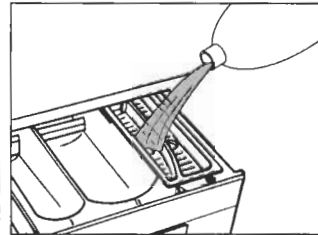
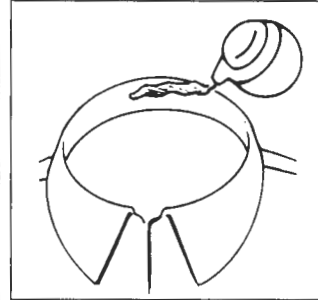
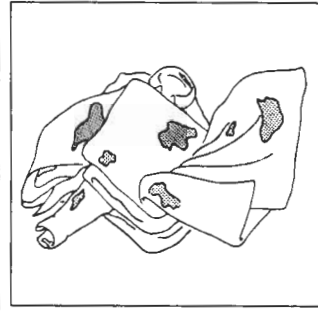

FR

Verser le produit blanchissant liquide dans le bac et placer la manette (L) sur le programme spécial: "DETACHAGE PRE-LAVAGE" .

Après ce traitement, ajouter à ces pièces le reste du linge et effectuer un lavage normal selon le programme choisi.

Nous vous conseillons de ne pas faire un lavage exclusivement de serviettes-éponge qui, absorbant beaucoup d'eau, deviennent trop lourdes.

La charge admise pour les tissus résistants est de 4,5 kg, tandis qu'en cas de tissus délicats nous conseillons de ne pas dépasser 2 kg (1 kg en cas de pièces en "pure laine vierge" lavables dans la machine à laver), pour éviter la formation de plis difficiles à repasser. Pour les tissus extrêmement délicats nous conseillons d'utiliser un filet.

EXEMPLE:

Consulter le tableau des divers programmes de lavage et vous trouverez les conseils de Candy:

- Les étiquettes doivent indiquer "60° C".
- Ouvrir le hublot à l'aide de la touche (B).
- Remplir le tambour (maxi. 4,5 kg de linge sec).
- Fermer le hublot.

**ATTENTION:
AU MOMENT DE
CHOISIR LE
PROGRAMME VERIFIER
QUE LA TOUCHE
MARCHE/ARRET NE
SOIT PAS ENFONCEE.**

Choisir le programme 1: pour choisir le programme, tourner la manette (L) **DANS LE SENS DES AIGUILLES D'UNE MONTRE** et faire coïncider le numéro du programme avec l'index.

- Placer la manette de la température (I) sur 60°C maxi.
- Ouvrir le tiroir à produits lessiviels (A).

ES

Eche el blanqueador en el compartimento correspondiente de la cubeta del detergente y posicione el selector (L) en el programa especial "ELIMINACIÓN DE MANCHAS PRELAVADO" . Finalizado este tratamiento agregue a las prendas blanqueadas el resto de la ropa y proceda al lavado normal con el programa más adecuado. Le aconsejamos no realizar una colada con sólo prendas de tejidos esponjosos, ya que al absorber mucha agua, se hacen demasiado pesadas. La carga admitida para los tejidos resistentes es de 4,5 kg, mientras que en el caso de tejidos delicados se aconseja no superar los 2 kg. (1 kg. en el caso de prendas de "Pura Lana Virgen" lavables en lavadora), para evitar la formación de arrugas difíciles de planchar. Para tejidos se aconseja el uso de una bolsa de rejilla.

EJEMPLO:

Mire la tabla de los programas de lavado, verá como Candy le aconseja sobre el modo de operar:

- Asegúrese que en las etiquetas de las prendas esté indicado "60° C".
- Abra el ojo de buey con el botón (B).
- Cargue el tambor con 4,5 Kg. como máximo de ropa en seco.
- Cierre el ojo de buey.

**ATENCIÓN:
AL SELECCIONAR EL
PROGRAMA,
ASEGURESE DE QUE EL
BOTÓN DE PUESTA EN
MARCHA/PARO NO
ESTÁ APRETADO.**

Seleccione el programa 1: el programa se selecciona haciendo girar el mando (L) en el SENTIDO DE LAS MANECILLAS DEL RELOJ y haciendo coincidir el número del programa con el indicador.

- Gire el mando de la temperatura (I) hasta 60°C como máximo.
- Abra la cubeta del detergente (A).

Programa	Temperatura	Descripción
95°	95°	Molto sporca. Lavaggio totale a ebollizione # Blanche, decoloration forte
95°	95°	PROGRAMMA RAPIDO: lavaggio rapido Blanche, lavaggio a caldo più plancha, decoloration blanche
60°	60°	Sporca normale Blanchera colorata, cotone, vestiti, maglie, lenzuola
60°	60°	PROGRAMMA RAPIDO: sporca normale Blanchera colorata #, cotone, vestiti, maglie, lenzuola
60°	60°	Blanche, colorata, mediamente sporca

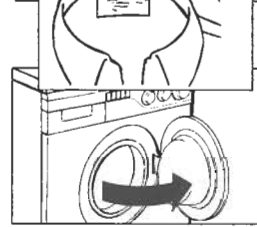

4,5 kg max

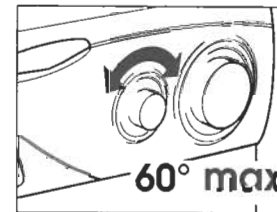
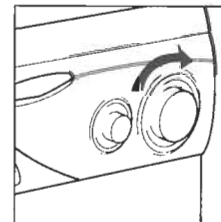
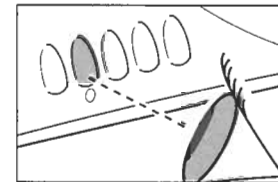

60° max

(FR)

● Remplir le deuxième bac II de lavage avec 60 g de produit.

● Remplir le bac de blanchissage avec 100 cc d'eau-de-javel.

● En cas de besoin, remplir le bac des additifs avec 50 cc de produit .

● Fermer le tiroir (A).

● Vérifier que le robinet d'eau soit ouvert.

● Vérifier que la vidange soit placée correctement.

● Appuyer sur le bouton de mise en route (C). Le témoin de fonctionnement (G) s'allumera. La machine accomplira le programme demandé.

● A la fin, appuyer sur la touche (C) marche/arrêt et la lampe-témoin s'éteindra.

● Ouvrir le hublot et retirer le linge.

POUR TOUS LES TYPES DE LAVAGE CONSULTER TOUJOURS LE TABLEAU DES PROGRAMMES ET SUIVRE LA SEQUENCE DES OPERATIONS INDIQUEE.

(ES)

● Ponga en el segundo compartimento II de lavado 60 g de detergente.

● Ponga 100 cc de lejía en el compartimento para blanqueadores

● Ponga 50 cc del aditivo que desee en el compartimento para aditivos .

● Cierra la cubeta del detergente (A).

● Asegúrese de que el grifo del agua esté abierto.

● Que el desagüe esté en posición correcta.

● Pulse el botón de puesta en marcha (C). Se encenderá el piloto luminoso (G). La lavadora ejecutará el programa que usted ha seleccionado.

● Al finalizar el programa, pulse el botón (C) de puesta en marcha/paro, se apagará el piloto luminoso.

● Abra el ojo de buey y saque la ropa.

PARA CUALQUIER TIPO DE LAVADO, CONSULTE SIEMPRE LA TABLA DE LOS PROGRAMAS Y SIGA LA SECUENCIA DE LAS OPERACIONES TAL COMO VIENE INDICADO.

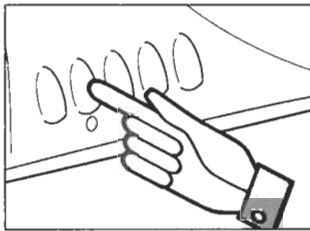
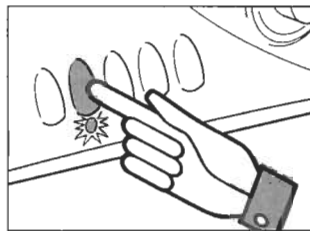
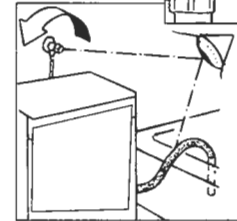
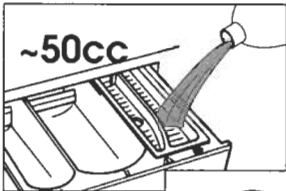
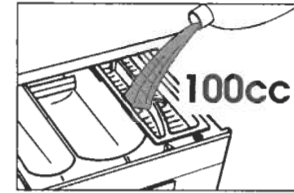
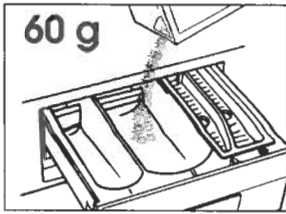

NETTOYAGE ET ENTRETIEN ORDINAIRE

Ne jamais utiliser de produits abrasifs, d'alcool et/ou de diluant, pour laver l'extérieur de votre machine; il suffit de passer un chiffon humide.

La machine n'a besoin que de peu d'entretien:

- Nettoyage des bacs.
- Nettoyage filtre.
- Déménagements ou longues périodes d'arrêt de la machine.

NETTOYAGE DES BACS

Même si cette opération n'est pas strictement nécessaire, il vaut mieux nettoyer de temps en temps les bacs à produits lessiviels.

Il suffit de tirer légèrement sur le tiroir pour l'extraire.

Nettoyer le tiroir sous un jet d'eau.

Remettre le tiroir dans sa niche.

LIMPIEZA Y MANTENIMIENTO ORDINARIO

Para su limpieza exterior no use productos abrasivos, alcohol y/o disolventes, basta sólo una pasada con un paño húmedo.

La lavadora necesita muy poco mantenimiento:

- Limpieza de la cubeta y sus compartimentos
- Limpieza filtro
- Traslados o largos períodos de inactividad de la máquina.

LIMPIEZA DE LA CUBETA DEL DETERGENTE Y SUS COMPARTIMENTOS

Aunque no sea estrictamente necesario, es conveniente limpiar de vez en cuando los compartimentos del detergente, blanqueadores y aditivos.

Para esta operación basta extraerlos haciendo un poco de fuerza.

Limpie todo el contenido bajo un chorro de agua.

Vuelva a colocar todo en su sitio.

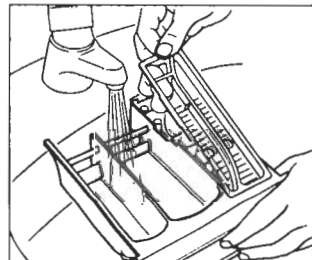
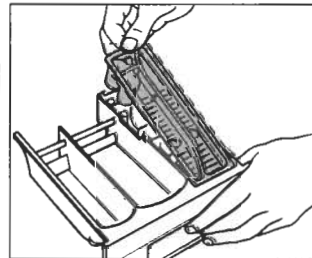
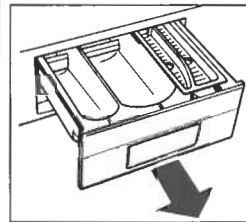
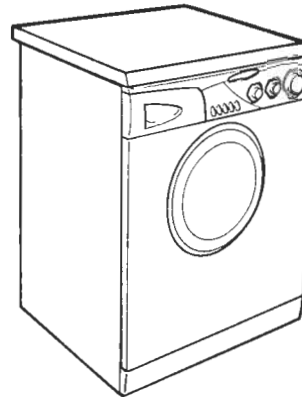

NETTOYAGE FILTRE

La machine à laver est équipée d'un filtre spécial qui peut retenir les résidus les plus gros qui pourraient bloquer le tuyau d'évacuation (pièces de monnaie, boutons, etc.). Ce dispositif permet de les récupérer facilement. Pour nettoyer le filtre, suivre les indications ci-dessous:

- Faire délicatement lever à l'aide d'une pièce de monnaie ou d'une cuillère pour enlever le socle.
- Utiliser la base pour recueillir l'eau qui reste dans le filtre.
- Desserrer la vis qui fixe le filtre.
- Tourner dans le sens anti-horaire des aiguilles d'une montre jusqu'à l'arrêt, en position verticale.
- Enlever et nettoyer.
- Après avoir nettoyé, utilisez l'entaille et remontez le filtre en faisant toutes les opérations précédentes dans le sens inverse.

DEMEMAGEMENTS OU LONGUES PERIODES D'ARRÊT DE LA MACHINE

En cas de déménagement, ou de longues périodes d'arrêt de la machine dans des endroits non chauffés, il faut vidanger soigneusement tous ses tuyaux.

Débrancher le courant et se servir d'un seau. Enlever la bague sur le tuyau et le plier vers le bas, dans le seau, jusqu'à ce qu'il ne sorte plus d'eau.

Après cette opération, la répéter en sens inverse.

LIMPIEZA FILTRO

La lavadora está dotada de un filtro especial que retiene los residuos de tamaño más grande que podrían obstruir la descarga (monedas, botones, etc.) y que de esta manera se pueden recuperar fácilmente. Cuando sea necesario limpiar el filtro seguir los siguientes pasos:

- Con una moneda o similar, girando delicadamente suelte el zócalo.
- Utilizar el zócalo para recoger el agua residual del filtro.
- Desenrosquen el tornillo que fija el filtro.
- Gire el filtro en sentido contrario a las agujas del reloj hasta que haga tope en posición vertical.
- Extráigalo y límpielo.
- Después de haberlo limpiado vuelva a montarlo siguiendo las operaciones en sentido contrario a la descripción precedente.

TRASLADOS O LARGOS PERIÓDOS DE INACTIVIDAD DE LA MÁQUINA

En eventuales traslados o en caso que la máquina estuviese inactiva durante largo período de tiempo en lugares fríos, hay que vaciar completamente todo residuo de agua en los tubos.

Estando desconectada suelte el tubo de la abrazadera y dirijalo hacia abajo, en el cubo, hasta conseguir la salida completa del agua.

Finalizada la operación, repita los pasos en sentido contrario.

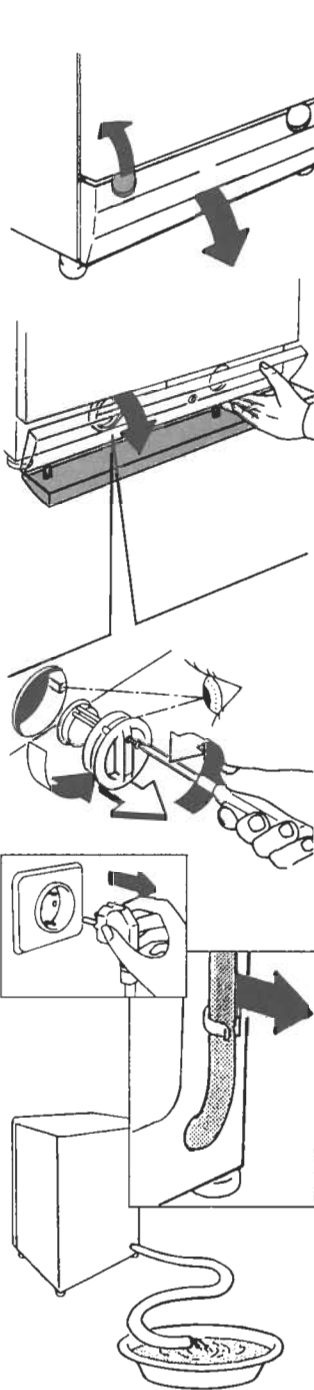

CHAPITRE 13

ANOMALIE	CAUSE	REMEDE
1. Aucun fonctionnement sur n'importe quel programme	La fiche n'est pas introduite dans la prise de courant	Brancher la prise
	L'interrupteur général n'est pas branché	Brancher l'interrupteur général
	L'alimentation électrique est coupée	Contrôler
	Les valves de l'installation électrique sont défectueuses	Contrôler
	Portillon ouvert	Fermer le portillon
2. Absence d'alimentation d'eau	Voir cause 1	Contrôler
	Robinet de l'eau fermé	Ouvrir le robinet d'alimentation d'eau
	Programmeur mal positionné	Positionner correctement le programmeur
3. L'eau n'est pas évacuée	Tuyau de vidange plié	Redresser le tuyau de vidange
	Présence de corps étrangers dans le filtre	Inspecter le filtre
4. Présence d'eau sur le sol tout autour de la machine	Fuite du joint se trouvant entre le robinet et le tuyau de remplissage	Remplacer le joint et serrer à fond le tube sur le robinet
5. La machine n'essore pas	La machine n'a pas encore évacué l'eau	Attendre quelques minutes et la machine évacuera l'eau
	La fonction "suppression essorage" est introduite (exclusivement sur certains modèles)	Relever la touche "exclusion essorage"
6. De fortes vibrations pendant la phase d'essorage	La machine n'est pas à niveau	Régler les pieds
	Les étriers de transport n'ont pas été enlevés	Enlever les étriers de transport
	La charge de linge n'est pas répartie de façon uniforme	Répartir le linge de façon uniforme

Si le mauvais fonctionnement persiste, adressez-vous au Centre d'Assistance Technique Candy; communiquez le nom du modèle indiqué sur la plaque-signalétique se trouvant sur la carrosserie à l'intérieur du hublot ou sur le certificat de garantie.

En indiquant ces informations vous obtiendrez une intervention plus rapide et efficace.

1 L'utilisation des produits écologiques sans phosphates peut produire les effets suivants:

- L'eau de vidange du rinçage est trouble à cause de zéolites en suspension; l'efficacité du rinçage n'est absolument pas compromise;
- Présence de poudre blanche (zéolites) sur le linge à la fin du lavage: cette poudre ne pénètre pas dans le tissu et n'en altère pas la couleur;
- présence de mousse dans l'eau du dernier rinçage: elle ne signifie pas pour autant un mauvais rinçage;
- Les tensioactifs anioniques de la formule des produits pour machines à laver, s'enlèvent difficilement du linge et, même en toute petite quantité, ils peuvent provoquer d'importants phénomènes de formation de mousse;
- L'exécution d'autres cycles de rinçage, en de tels cas, n'apporte aucun avantage.

2 Avant d'appeler le Centre d'Assistance technique Candy, si votre machine ne fonctionne pas, effectuer les contrôles susmentionnés.

CAPÍTULO 13

ANOMALÍA	CAUSA	SOLUCIÓN
1. No funciona con ningún programa	El enchufe de la corriente eléctrica no está conectado a la toma de corriente	Conecte el enchufe
	El botón del interruptor general no está pulsado	Pulse el interruptor general
	No hay corriente eléctrica	Compruébelo
	Las válvulas de la instalación eléctrica están averiadas	Compruébelo
	Puerta abierta	Cierre la puerta
2. No carga agua	Vea causa 1	Compruébelo
	El grifo del agua está cerrado	Abra el grifo del agua
	El timer no está posicionado correctamente	Posicione el timer correctamente
3. No descarga agua	El tubo de desagüe está doblado	Enderezca el tubo de desagüe
	Presencia de cuerpos extraños en el filtro	Inspeccionar el filtro
4. Presencia de agua en el suelo alrededor de la lavadora	Pérdida de agua por la guarnición de goma que está entre el grifo y el tubo de carga del agua	Sustituya la guarnición de goma y enrosque bien el tubo al grifo
5. No centrifuga	La lavadora todavía no ha vaciado el agua	Espere unos minutos, la máquina vaciara el agua
	"Exclusión de centrifugado" pulsado (sólo en algunos modelos)	Desactive el botón "exclusión centrifugado"
6. Fuertes vibraciones durante el centrifugado	La lavadora no está bien nivelada	Regule las patas regulables
	Los soportes de fijación del transporte no han sido retirados todavía	Retire los soportes de fijación del transporte
	La carga de ropa no ha sido distribuida uniformemente	Distribuya uniformemente la ropa

Si la anomalía persistiese, diríjase al Centro Asistencia Técnica Candy, indicando el modelo de lavadora, relacionado en la placa colocada en el mueble al interior de la puerta o en la hoja de garantía. Suministrando estas informaciones obtendrá un servicio más rápido y eficaz.

Atención

1 El uso de detergentes ecológicos sin fosfatos puede producir los siguientes efectos:

- El agua de vaciado de los aclarados es más turbia debido a la presencia de zeolitos en suspensión sin que resulte perjudicada la eficacia del aclarado.
- Presencia de polvo blanco (zeolitos) en la ropa al finalizar el lavado que no se incrusta en el tejido ni altera los colores.
- La presencia de espuma en el agua el último aclarado no es necesariamente una indicación de un mal aclarado.
- Los tensioactivos aniónicos presentes en las formulaciones de los detergentes para lavadoras, resultan ser a menudo difíciles de separar de la ropa y, aunque en una cantidad mínima, pueden producir visibles fenómenos de formación de espuma.
- La ejecución de más ciclos de aclarado, en casos como éste, no conlleva ningún beneficio.

2 Si su lavadora no funcionase, antes de llamar al Centro de Asistencia Técnica Candy, compruebe los puntos arriba mencionados.

Le constructeur décline toute responsabilité pour les éventuelles erreurs d'imprimerie contenues dans le présent mode d'emploi. Il se réserve en outre le droit d'apporter toutes modifications qui se révèleraient utiles à ses propres produits sans pour autant en compromettre les caractéristiques essentielles.

La firma fabricante declina toda responsabilidad por los posibles errores de impresión que puedan haber en este libreto. Asimismo, se reserva el derecho de efectuar las modificaciones que se consideren útiles a sus propios productos sin comprometer las características esenciales.

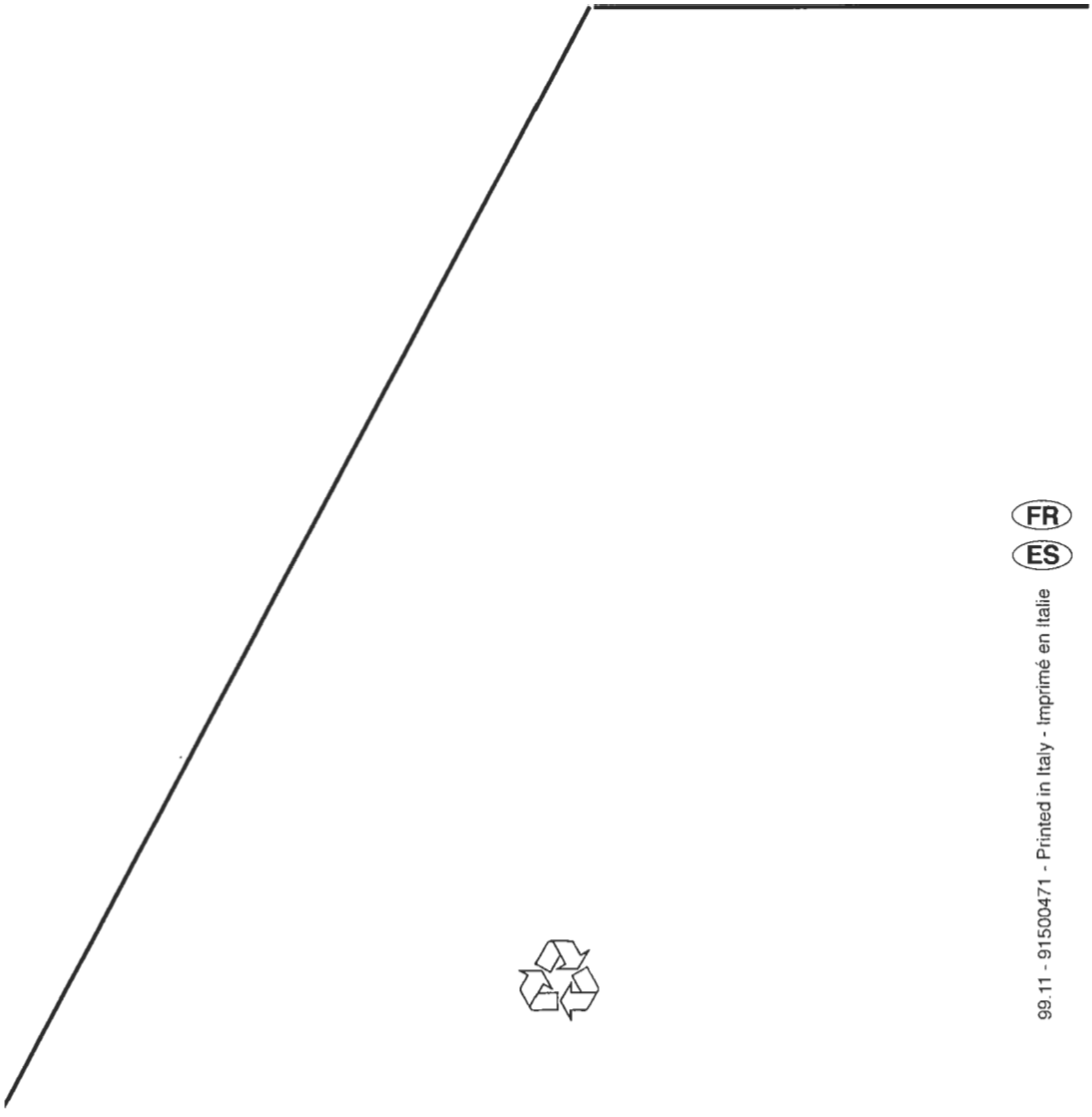

FR
ES

99.11 - 91500471 - Printed in Italy - Imprimé en Italie