

F
I
E
D
NL

Mode d'emploi
Istruzioni per l'uso
Instrucciones para el uso
Bedienungsanleitung
Gebruiksaanwijzing

C 625 XT

Candy 

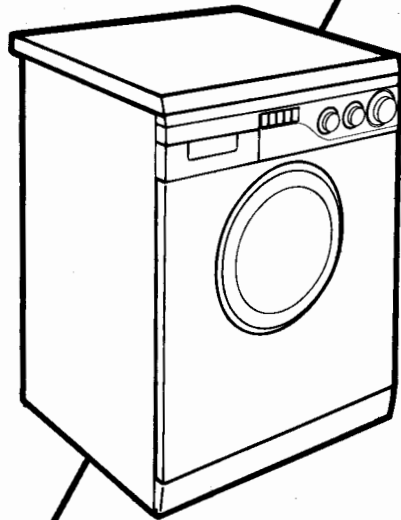

F**TOUS NOS
COMPLIMENTS**

En achetant cet appareil ménager Candy, vous avez démontré que vous n'acceptez aucun compromis: vous voulez toujours ce qu'il y a de mieux.

Candy a le plaisir de vous proposer cette nouvelle machine à laver qui est le résultat d'années de recherches et d'expériences acquises sur le marché grâce au contact direct avec les Consommateurs. Vous avez choisi la qualité, la durée et les excellentes prestations que cette machine à laver vous offre.

Candy vous propose toute une vaste gamme d'appareils électroménagers: machines à laver la vaisselle, machines à laver et sécher le linge, cuisinières, fours à micro-ondes, fours et tables de cuisson, réfrigérateurs et congélateurs.

Demandez à votre Revendeur le catalogue complet des produits Candy.

Nous vous prions de lire attentivement les conseils contenus dans ce livret car il contient d'importantes indications concernant la sûreté d'installation, d'emploi, d'entretien et quelques suggestions utiles en vue d'améliorer l'utilisation de la machine à laver.

Conservez avec soins ce livret: vous pourrez le consulter bien souvent.

Quand vous communiquez avec Candy, ou avec ses centres d'assistance, veuillez citer le Modèle, le n° et le numéro G (éventuellement); pratiquement tout ce qui est indiqué dans le tableau.

I**COMPLIMENTI**

Con l'acquisto di questo elettrodomestico Candy: Lei ha dimostrato di non accettare compromessi: Lei vuole il meglio.

Candy è lieta di proporre questa nuova lavatrice frutto di anni di ricerche e di esperienze maturate sul mercato, a contatto diretto con i Consumatori. Lei ha scelto la qualità, la durata e le elevate prestazioni che questa lavatrice Le offre.

Candy Le propone inoltre una vasta gamma di elettrodomestici: lavatrici, lavastoviglie, lavasciuga, cucine, forni a microonde, forni e piani di cottura, frigoriferi e congelatori.

Chieda al Suo Rivenditore il catalogo completo dei prodotti Candy.

La preghiamo di leggere attentamente le avvertenze contenute nel presente libretto in quanto forniscono importanti indicazioni riguardanti la sicurezza di installazione, d'uso, di manutenzione e alcuni utili consigli per il migliore utilizzo della lavatrice.

Conservi con cura questo libretto per ogni ulteriore consultazione.

Quando comunica con la Candy o con i suoi centri di assistenza citi sempre il Modello, il n° e il numero G (se c'è). Praticamente tutto ciò che è citato nel riquadro.

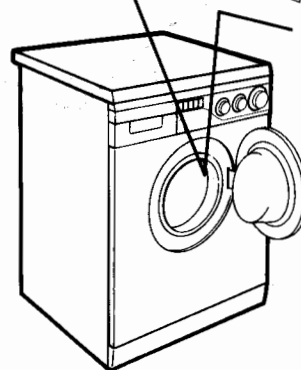
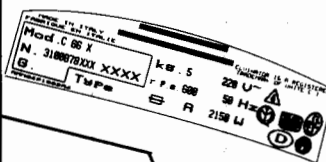
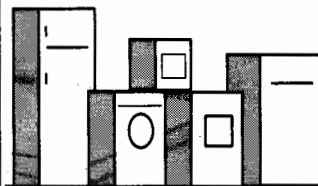
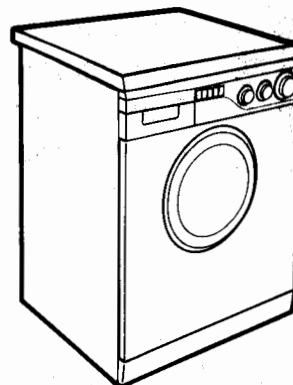

E

ENHORABUENA

Con la compra de este electrodoméstico Candy; usted ha demostrado no conformarse con cualquier cosa: usted quiere lo mejor.

Candy se complace en ofrecerte esta nueva lavadora, fruto de años de investigación y de experiencia en el mercado y del contacto directo con los Consumidores. Usted ha escogido la calidad, la duración y las enormes prestaciones que esta lavadora le ofrece.

Candy le ofrece además, una amplia gama de electrodomésticos: lavadoras, lavavajillas, lavadoras-secadoras, cocinas, microondas, hornos y encimeras, frigoríficos y congeladores.

Solicite a su vendedor el catálogo completo de la gama de productos Candy.

Le rogamos lea atentamente la información contenida en este manual ya que proporciona importantes instrucciones sobre seguridad en su instalación, uso, mantenimiento y algunos consejos prácticos para que usted saque el mejor provecho de su lavadora.

Conserve este manual para cualquier consulta posterior. Cuando se ponga en contacto con Candy o con sus centros de Asistencia mencione siempre el Modelo, el nº y el número G (si lo tiene). Es decir todo lo que viene anotado en el recuadro.

D

HERZLICHEN GLÜCKWUNSCH!

Mit dem Kauf dieses Candy Elektrogerätes haben Sie bewiesen, daß Sie stets nur das Beste wählen - ohne Kompromisse.

Candy freut sich, Ihnen diese neue Waschmaschine anbieten zu können. Sie ist das Ergebnis jahrelanger Forschung und einer Markterfahrung, die im ständigen direkten Kontakt mit dem Verbraucher gereift ist. Sie haben mit diesem Gerät Qualität, lange Lebensdauer und einen hohen Leistungsstandard gewählt.

Candy bietet Ihnen darüber hinaus eine breite Palette weiterer elektrischer Haushaltsgeräte: Waschmaschinen, Geschirrspüler, Wäschetrockner, Elektroherde, Mikrowellenherde, Backöfen und Kochfelder, Kühl- und Gefrierschränke.

Fragen Sie Ihren Fachhändler nach dem kompletten Candy Katalog.

Lesen Sie bitte aufmerksam die Anweisungen, die Sie in diesem Heft finden. Sie finden dort wichtige Hinweise zur sicheren Installation, zur Bedienung, zur Pflege und zur optimalen Verwendung der Waschmaschine.

Bewahren Sie das Heft für eine spätere Nutzung gut auf.

Geben Sie bitte in allen Mitteilungen an Candy oder an Ihre zuständige Kundendienststelle stets das Modell, die Nummer und die G-Nummer (falls vorhanden); - also praktisch alle Angaben des Typenschildes -, an.

NL

ONZE COMPLIMENTEN

Met de aankoop van dit Candy huishoudelijk apparaat hebt u laten zien dat u geen genoegen neemt met tussenoplossingen en dat u alleen het allerbeste wilt.

Het is voor Candy een genoegen u een nieuwe wasautomaat aan te bieden die het resultaat is van jarenlang onderzoek en ervaring opgedaan door een direct contact met de gebruiker. U hebt gekozen voor de kwaliteit, de duurzaamheid en de uitstekende prestatie die deze wasmachine levert.

Candy kan u ook een uitgebreid scala van andere huishoudelijke apparaten bieden: wasautomaten, vaatwasmachines, wasdrogers, fornuizen, magnetronovens, traditionele ovens en kookdelen, koelkasten en vriezers.

Een uitgebreide catalogus van Candy apparaten kunt u bij uw winkelier krijgen.

Wij verzoeken u dit boekje aandachtig door te lezen, want het geeft u belangrijke richtlijnen omtrent het veilig installeren, het gebruik en het onderhoud en bruikbare tips om met uw wasautomaat de beste resultaten te verkrijgen.

Bewaar dit boekje op een goede plaats zodat u het kunt raadplegen.

Vermeld altijd het type, nummer en G-nummer (indien van toepassing) van het apparaat (staat op het paneel) als u contact opneemt met Candy of de Klantenservice.

F**INDEX**

Avant-propos
 Notes générales à la livraison
 Garantie
 Mesures de sécurité
 Données techniques
 Mise en place, installation
 Description des commandes
 tiroir du détergant
 Sélection
 Le produit
 Tableau de programmes
 Lavage
 Nettoyage et entretien
 ordinaire
 Dépistage des pannes

I**INDICE**

Prefazione
Note generali alla consegna 1
Garanzia 2
Prescrizioni di sicurezza 3
Dati tecnici 4
Messa in opera, installazione 5
Descrizione comandi 6
Cassetto detersivo 7
Selezione 8
Il prodotto 9
Tabella programmi 10
Lavaggio 11
Pulizia e manutenzione ordinaria 12
Ricerca guasti 13

Ⓔ

ÍNDICE CAPÍTULO

Introducción
Notas generales a la entrega

Garantía
Normas de seguridad
Datos técnicos
Puesta en funcionamiento
instalación
Descripción de los mandos
Cubeta del detergente
Selección
El producto
Tabla de programas
Lavado
Limpieza y mantenimiento
ordinario
Causas de averías

Ⓓ

INHALT

Einleitung
*Allgemeine Hinweise zur
Lieferung*

Garantie
Sicherheitsvorschriften
Technische Daten
Inbetriebnahme, Installation

Bedienungsanleitung
Waschmittelbehälter
Programm/Temperaturwahl
Das Produkt
Programmtabelle
Waschen
*Reinigung und allgemeine
Wartung*
Fehlersuche

Ⓖ

INHOUDSOPGAVE

Inleiding
Algemene aanwijzingen bij
levering

Garantie
Veiligheidsmaatregelen
Technische gegevens
In elkaar zetten en installeren

Bedieningspaneel
Wasmiddelbakje
Kiezen van het programma
Weefsets
Overzicht van programma's
Het wassen
Schoonmaken en normaal
onderhoud
Storingzoeker

F**CHAPITRE 1****NOTES GENERALES
A LA LIVRAISON**

A la livraison veuillez,
contrôler que le matériel
suivant accompagne la
machine:

A) LIVRET D'INSTRUCTIONS
B) ADRESSES
D'ASSISTANCE

C) CERTIFICAT
DE GARANTIE

D) VIS DE FIXATION PAN-
NEAU ARRIERE

E) BOUCHONS

F) CORDES POUR LE TUBE
DE VIDANGE

G) BAC POUR LE DÉTERSIF
LIQUIDE

LES CONSERVER

et contrôler que ce matériel
soit en bon état; en cas
contraire appelez le centre
Candy le plus proche.

I**CAPITOLO 1****NOTE GENERALI
ALLA CONSEGNA**

Alla consegna controlli che
con la macchina ci siano:

A) MANUALE
D'ISTRUZIONE
B) INDIRIZZI DI
ASSISTENZA

C) CERTIFICATI DI
GARANZIA

D) VITI FISSAGGIO PAN-
NELLO POSTERIORE

E) TAPPI

F) CURVA PER TUBO
SCARICO

G) BACINELLA DETERGIVO
LIQUIDO

CONSERVATELI

e controlli che non abbia
subito danni durante il
trasporto, in caso contrario
chiami il centro Candy più
vicino.

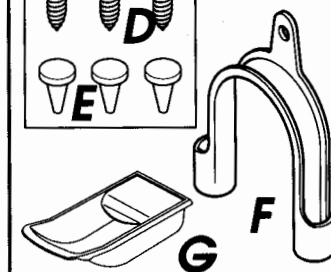
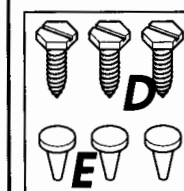
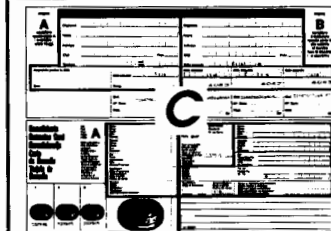
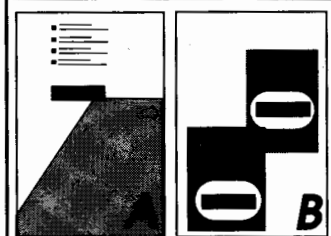
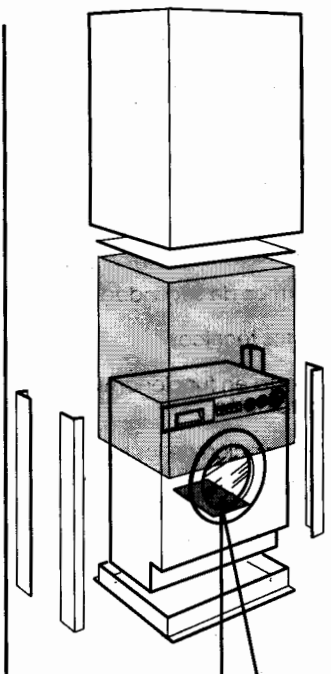

(E)

CAPÍTULO 1

NOTAS GENERALES DE ENTREGA

A la entrega compruebe que con la máquina estén:

A) MANUAL DE INSTRUCCIONES
B) DIRECCIONES DE ASISTENCIA TÉCNICA

C) CERTIFICADOS DE GARANTÍA

D) TORNILLOS DE FIJACIÓN DEL PANEL POSTERIOR

E) TAPONES

F) CURVAS PARA EL TUBO DE DESAGÜE

G) DEPÓSITO DETERGENTE LÍQUIDO

CONSERVELO

y compruebe que no haya sufrido desperfectos durante el transporte, en caso contrario llame al centro Candy más cercano.

(D)

KAPITEL 1

ALLGEMEINE HINWEISE ZUR LIEFERUNG

Kontrollieren Sie bei Anlieferung des Gerätes, ob das folgende Zubehör mitgeliefert wurde:

A) *BEDIENUNGSANLEITUNG*
B) *VERZEICHNIS DER KUNDENDIENSTSTELLEN*

C) *GARANTIESCHEIN*

D) *BEFESTIGUNGSSCHRAUBEN FÜR DIE RÜCKWAND*

E) *STÖPSEL*

F) *ROHRBOGEN FÜR ABLAUSCHLAUCH*

G) *EINSATZ FÜR FLÜSSIGWASCHMITTEL*

BITTE GUT AUFBEWAHREN

Gerät bei Lieferung auf eventuelle Transportschäden untersuchen und gegebenenfalls beim Händler reklamieren.

(NL)

HOOFDSTUK 1

ALGEMENE AANWIJZINGEN BIJ DE LEVERING

Controleer bij de levering of met de machine het volgende is bijgeleverd:

A) HANDLEIDING
B) ADRESSEN KLANTENSERVICE

C) GARANTIEBEWIJZEN

D) DE SCHROEVEN OM HET ACHTERPANEEL AAN TE BRENGEN

E) KAPJES

F) AFVOERSLANGGELEIDER

G) VLOEIBARE ZEEP BAKJE

BEWAAR DEZE GOED

Controleer ook of de machine gedurende het transport niet beschadigd is. Mocht dat wel het geval zijn, neemt u dan contact op met de dichtstbijzijnde Candy winkel.

GARANTIE

L'appareil est accompagné par un certificat de garantie lui permettant de jouir gratuitement du Service d'Assistance technique, à l'exception d'une redevance fixe d'appel, pendant un an à dater de l'achat.

Ne pas oublier d'expédier le coupon A du certificat de garantie afin qu'il soit validé dans les 10 jours à dater de l'achat.

Vous devez conserver le coupon B, dûment rempli, qui sera montré au Service d'Assistance Technique en cas d'intervention; conservez également votre preuve fiscale d'achat.

GARANZIA

L'apparecchio è corredato da un certificato di garanzia che Le permette di usufruire gratuitamente del Servizio di Assistenza Tecnica, salvo l'addebito di un diritto fisso di chiamata, per il periodo di un anno dalla data d'acquisto.

Ricordi di spedire la parte A del certificato di garanzia, per la necessaria convalida entro 10 giorni dalla data di acquisto.

La parte B dovrà essere da Lei conservata, debitamente compilata, per essere esibita al Servizio Assistenza Tecnica, in caso di necessità di intervento, insieme alla ricevuta fiscale rilasciata dal rivenditore al momento dell'acquisto.

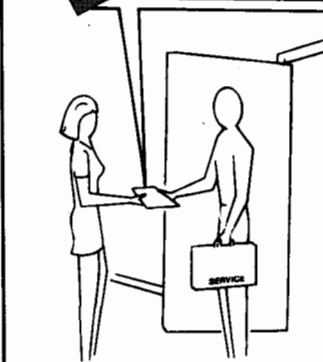
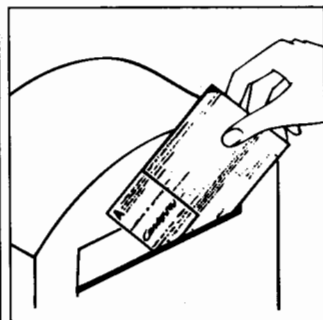

CAPÍTULO 2**GARANTIA**

El aparato va acompañado de un Certificado de Garantía de 1 año. En los primeros 6 meses, a partir de la fecha de la compra, la garantía le cubre: piezas, recambios, mano de obra y desplazamientos. En los 6 meses siguientes, la garantía le cubre piezas y recambios.

No olvide remitir la parte **A** del Certificado de Garantía para la debida convalidación en los 10 días siguientes a la fecha de compra.

La parte **B** deberá conservarla, debidamente cumplimentada, para presentarla al Servicio Técnico de Asistencia, en caso de necesitar su intervención junto a la factura legal expedida por el vendedor en el momento de compra.

*Rellenar la garantía que viene en Castellano.

KAPITEL 2**GARANTIE**

Der beiliegende Garantieschein ermöglicht die kostenlose Inanspruchnahme des technischen Kundendienstes. Die Garantiezeit beträgt ein Jahr ab Kaufdatum. In den ersten 6 Monaten werden alle Reparaturaufwendungen von Candy getragen, die Übernahme der Anfahrtskosten entfällt 6 Monate nach Anlieferung beim Endverbraucher.

Vergessen Sie nicht, Abschnitt A des Garantiescheines innerhalb von 10 Tagen nach dem Kaufdatum einzusenden.

Abschnitt B bitte ausgefüllt zu Ihren Unterlagen heften, und bei Bedarf dem technischen Kundendienst vorlegen, gemeinsam mit der von Ihrem Händler ausgestellten Kaufquittung.

HOOFDSTUK 2**GARANTIE**

Het apparaat wordt geleverd met een garantiebewijs dat u het recht geeft om tot een jaar na de aankoopdatum gratis gebruik te maken van de Technische Dienst.

Vergeet u niet om deel **A** van het garantiebewijs binnen 10 dagen na de aankoopdatum te versturen.

Deel **B** dient te worden ingevuld en bewaard, zodat u dit in voorkomende gevallen aan de monteur van de Technische Dienst kan laten zien. Het aankoopbewijs dient ook te worden bewaard.

F**CHAPITRE 3****MESURES DE SECURITE**

**ATTENTION:
EN CAS
D'INTERVENTIONS DE
NETTOYAGE ET
D'ENTRETIEN**

- Débrancher la prise de courant.
- Fermer le robinet d'alimentation d'eau.
- Toutes les machines Candy sont pourvues de mise à la terre. Vérifier que l'installation électrique soit mise à la terre, en cas contraire demander l'intervention du personnel qualifié.

Cet appareil est conforme à la norme CEE n° 82/499 relative à la suppression des interférences Radio.

- Ne pas toucher l'appareil pieds nus.
- Autant que possible éviter l'usage de rallonges dans les salles de bains ou les douches.

**ATTENTION:
PENDANT LE LAVAGE
L'EAU PEUT ATTEINDRE
90°C.**

- Avant d'ouvrir le hublot vérifier que le panier soit sans eau.

I**CAPITOLO 3****PRESCRIZIONI DI SICUREZZA**

**ATTENZIONE:
PER QUALSIASI
INTERVENTO DI PULIZIA E
MANUTENZIONE DELLA
LAVATRICE**

- Tolga la spina.
- Chiuda il rubinetto dell'acqua.
- La Candy corredata tutte le sue macchine di messa a terra. Si assicuri che l'impianto elettrico sia provvisto di messa a terra in caso contrario richiedi l'intervento di personale qualificato.

Questa apparecchiatura è conforme alla direttiva CEE n° 82/499 relativa alla soppressione dei radiodisturbi.

- Non tocchi l'apparecchio con mani, piedi bagnati o umidi.
- Non usi l'apparecchio a piedi nudi.
- Non usi, se non con particolare cautela, prolunghe in locali adibiti a bagno o doccia.

**ATTENZIONE:
DURANTE IL LAVAGGIO
L'ACQUA PUO' ANDARE
A 90°C.**

- Prima di aprire l'oblò si assicuri che non vi sia acqua nel cestello.

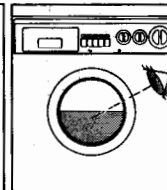
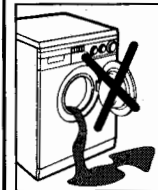
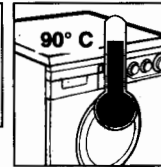
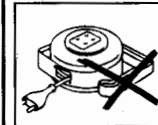
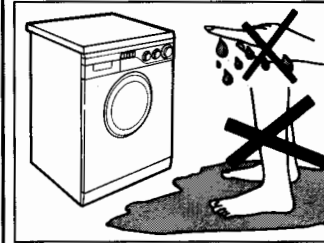
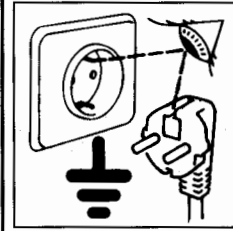
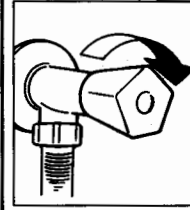
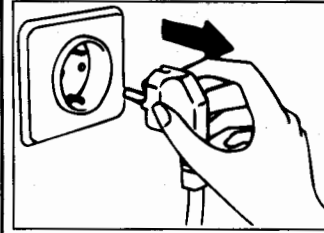

(E)

CAPÍTULO 3

**NORMAS DE
SEGURIDAD**

**ATENCIÓN:
PARA
CUALQUIER TRABAJO
DE LIMPIEZA Y
MANTENIMIENTO**

- Desenchúfela.
- Cierre el grifo del agua.
- Candy provee a todas sus máquinas de toma de tierra. Asegúrese de que la instalación eléctrica tenga toma de tierra, en caso contrario llame a un Servicio cualificado.

Este aparato cumple la Directiva de la CEE nº 82/499 relativa a la supresión de las radio interferencias.

- No toque el aparato con las manos, los pies mojados o húmedos.
- No use el aparato estando descalzo.
- No use, si no es con especial cuidado, alargos en cuartos de baño o aseos.

**ATENCIÓN:
DURANTE EL LAVADO EL
AGUA PUEDE ALCANZAR
LOS 90°C.**

- Antes de abrir el ojo de buey, asegúrese de que no haya agua en el tambor.

(D)

KAPITEL 3

**SICHERHEITS-
VORSCHRIFTEN**

**ZUR BEACHTUNG:
BEI REINIGUNG UND
WARTUNG DES GERÄTES**

- Netzstecker ziehen.
- Wasserzufuhr sperren.
- *Alle Candy Geräte sind geerdet. Versichern Sie sich, daß Ihr Stromnetz geerdet ist. Sollte dies nicht der Fall sein, rufen Sie einen Fachmann.*

Das Gerät ist funkenstört nach den EG-Richtlinien 82/499.

- *Benutzen Sie nach Möglichkeit keine Verlängerungskabel in Feuchträumen.*

**ACHTUNG:
JE NACH
WASCHPROGRAMM
KANN SICH DAS
WASSER BIS AUF 90° C**

- *Vor dem Öffnen des Bullauges sicherstellen, daß kein Wasser mehr in der Trommel steht.*

(NL)

HOOFDSTUK 3

**VEILIGHEIDSMAAAT-
REGELEN**

**BELANGRIJK:
VOOR HET
SCHOONMAKEN EN
ONDERHOUD**

- Haal de stekker uit het stopcontact.
- Draai de watertoevoerkraan dicht.
- Alle Candy apparaten zijn geaard. Controleer of het hoofdnet wel geaard is. Als dat niet het geval is dient u contact op te nemen met een erkend elektricien.

Dit apparaat voldoet aan de radio ontstoringseisen C.E.E. Nr. 82.499

- Raak het apparaat niet aan met natte of vochtige handen of voeten.
- Gebruik het apparaat niet blootsvoets.
- Als er verlengsnoeren in de badkamer of doucheruimte worden gebruikt moet u extra voorzichtig zijn. Vermijd dat, als dat mogelijk is.

**WAARSCHUWIG:
TIJDENS HET
WASPROGRAMMA
KAN DE TEMPERAATUUR
VAN HET WATER
OPLOPEN TOT 90° C.**

- Controleer voordat u de deur van de wasautomaat openmaakt of er geen water in de trommel zit.

F

● Ne pas utiliser d'adaptateurs ou de prises multiples.

● Cet appareil ne doit être utilisé sans surveillance par des enfants ou par des personnes inhabiles.

● Pour débrancher la prise, ne pas tirer sur le câble ou sur la machine.

● Ne pas laisser la machine exposée aux agents atmosphériques (pluie, soleil, etc...).

● En cas de déménagement ne jamais soulever la machine par les boutons ou par le tiroir du détergent.

● Pendant le transport ne pas appuyer le hublot sur le chariot.

Importanti

Les ouvertures à la base de l'appareil ne doivent en aucun cas être obstruées par des tapis, moquette ou autre objets.

● 2 personnes pour soulever la machine (voire la figure).

● En cas de panne et/ou de mauvais fonctionnement éteindre la machine, fermer le robinet d'alimentation d'eau et ne pas toucher à la machine. Pour toute réparation adressez-vous exclusivement à un centre d'assistance technique Candy en demandant des pièces de rechange originales. Le fait de ne pas respecter les indications susmentionnées peut compromettre la sécurité de l'appareil.

I

● Non usi adattatori o spine multiple

● Non permetta che l'apparecchio sia usato dai bambini o da incapaci, senza sorveglianza.

● Non tiri il cavo di alimentazione, o l'apparecchio stesso, per staccare la spina dalla presa di corrente.

● Non lasci esposto l'apparecchio ad agenti atmosferici (pioggia, sole, ecc...).

● In caso di trasloco non la sollevi mai dalle manopole o dal cassetto del detersivo.

● Durante il trasporto non appoggi mai l'oblò al carrello.

Importanti!

Nei caso si installi l'apparecchio su un pavimento ricoperto da tappeti o con moquette, si deve fare attenzione che le aperture di ventilazione alla base dell'apparecchio non vengano ostruite.

● Sollevarla in due persone come illustrato in figura.

● In caso di guasto e/o di cattivo funzionamento dell'apparecchio, lo spenga, chiuda il rubinetto dell'acqua e non manometta l'elettrodomestico. Per l'eventuale riparazione si rivolga solamente a un centro di Assistenza Tecnica Candy e richieda l'utilizzo di ricambi originali. Il mancato rispetto di quanto sopra può compromettere la sicurezza dell'apparecchio.

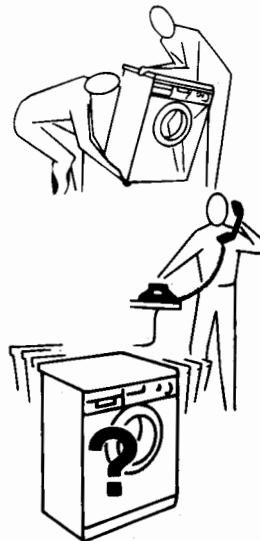
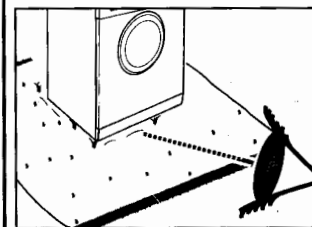
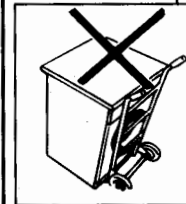
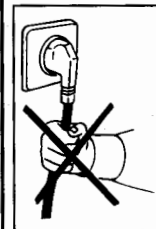

E

- No use adaptadores o enchufes múltiples.
- No permita la manipulación del aparato a niños o incapacitados, sin vigilancia.
- No tire del cable de alimentación, ni del aparato, para desconectar la toma de corriente.
- No deje el aparato a la intemperie o expuesto a la acción de los agentes atmosféricos (lluvia, sol, etc..).
- En caso de traslado no la sujete nunca por los mandos ni por la cubeta de detergente.
- Durante su transporte no apoye el ojo de buye en la carretilla.

Importante!

Si se va a instalar el aparato sobre una alfombra o moqueta, es necesario tener cuidado para evitar que se obstruyan las rejillas de ventilación situadas en la base de la lavadora.

- Levántela ayudado por otra persona tal como aparece en la figura.
- En caso de avería y/o mal funcionamiento del aparato, desconéctelo, cierre el grifo del agua y no manipule el electrodoméstico. Para su eventual reparación diríjase únicamente a un centro de Asistencia Técnica Candy y solicite el uso de recambios originales. El incumplimiento de estas sugerencias puede comprometer la seguridad del aparato.

D

- *Gerät nicht an Adapter oder Mehrfachsteckdosen anschließen.*
- *Achten sie darauf, daß Kinder nicht unbeaufsichtigt am Gerät hantieren.*
- *Ziehen Sie den Stecker immer am Stecker selbst aus der Steckdose.*
- *Setzen Sie das Gerät keinen Witterungseinflüssen (Regen, Sonne usw.) aus.*
- *Das Gerät niemals an den Schaltknöpfen oder am Waschmittelbehälter anheben.*
- *Während des Transportes mit einer Sackkarre das Gerät nicht auf das Bullauge lehnen.*

Wichtig!

Falls Sie das Gerät auf einen Teppich oder Teppichboden aufstellen, achten Sie darauf, daß die Lufteinlässe am Boden des Gerätes nicht verstopft werden.

- *Stets, wie auf der Zeichnung dargestellt, zu zweit anheben.*
- *Bei eventuellen Defekten und Fehlfunktionen das Gerät abschalten, die Wasserzufuhr unterbrechen und die Waschmaschine nicht gewaltsam öffnen. Bei anfallenden Reparaturen wenden Sie sich bitte ausschließlich an die Kundendienststelle der Firma Candy und bestehen Sie auf die Verwendung von Originalersatzteilen. Die Nichtbeachtung der o.a. Vorschriften kann zur Beeinträchtigung der Geräte sicherheit führen.*
- *Wenn das Gerät einmal ausgedient hat, entsorgen Sie es bitte ordnungsgemäß über Ihren Fachhändler oder die kommunalen Entsorgungseinrichtungen.*

NL

- Gebruik geen verdeelstekkers of meervoudige contactdozen.
- Laat de apparaten niet zonder adequate toezicht gebruiken door kinderen of door iemand die daar niet bekwaam genoeg voor is.
- Trek niet aan de elektriciteitsdraad of aan het apparaat zelf om de stekker uit het stopcontact te halen.
- Stel het apparaat niet bloot aan atmosferische invloeden (regen, zon, etc..)
- Als u het apparaat wilt verplaatsen til het dan nooit op aan de knoppen of aan de wasmiddellade.
- Laat tijdens het verplaatsen de vuldeur niet tegen het steek wagen steunen.
- Als u het apparaat op een ondergrond met een hoog polig tapijt zet, controleer dan of de opening aan de onderkant vrij blijft.
- Til het apparaat op zoals in de schets is aangegeven.
- Ingeval van storing en/of niet goed functioneren: zet de wasautomaat uit, draai de watertoevoerkraan dicht en kom verder niet aan het apparaat. U hoeft alleen maar contact op te nemen met een Candy Service Dienst voor eventuele reparaties en vraag om originele Candy onderdelen. Als deze regels niet worden opgevolgd zou de veiligheid van het apparaat in gevaar gebracht kunnen worden.

Ⓕ

CHAPITRE 4

Ⓘ

CAPITOLO 4

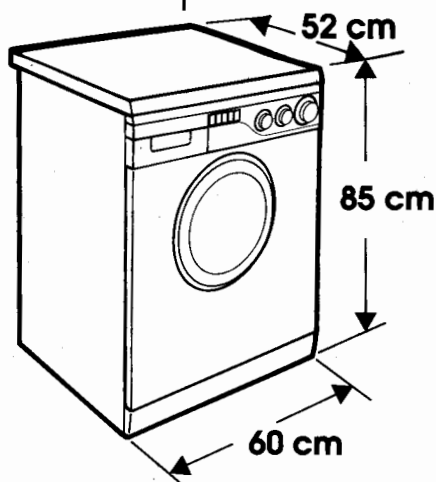

CAPACITE DE LINGE SEC	CAPACITA' DI BIANCHERIA ASCIUTTA	kg	5
EAU NIVEAU NORMAL	ACQUA LIVELLO NORMALE	l	19
NIVEAU ECONOMIQUE DE L'EAU	ACQUA LIVELLO ECONOMICO	l	15
PUISSANCE MOTEUR LAVAGE (220V)	POTENZA MOTORE LAVAGGIO (220V)	W	300
PUISSANCE MOTEUR CENTRIFUGE (220V)	POTENZA MOTORE CENTRIFUGA (220V)	W	500
PUISSANCE MOTEUR ELECTROPOMPE (220V)	POTENZA MOTORE ELETTROPOMPA (220V)	W	30
PUISSANCE RESISTANCE (220V)	POTENZA RESISTENZA (220V)	W	1850
PUISSANCE MAXI. ABSORBEE (220V)	POTENZA MAX ASSORBITA (220V)	W	2150
CONSOMMATION ENERGIE (PROG. 2)	CONSUMO DI ENERGIA (PROG. 2)	kWh	2,0
AMPERES DU FUSIBLE DE RESEAU	AMPERE DEL FUSIBILE DELLA RETE	A	10
TOURS DE CENTRIFUGE (Tours/min.)	GIRI DI CENTRIFUGA	giri/min.	600
PRESSON DANS L'INSTALLATION HYDRAULIQUE	PRESSONE NELL'IMPIANTO IDRAULICO	N/cm²	min. 5 max. 80

(E)	(D)	(NL)
CAPÍTULO 4	KAPITEL 4	HOOFDSTUK 4
CAPACIDAD DE ROPA SECA	FASSUNGSVERMÖGEN TROCKENWÄSCHE	CAPACITEIT DROOG WASGOED
NIVEL NORMAL DE AGUA	WASSERSTAND NORMAL	NORMAAL WATER NIVEAU
AGUA NIVEL ECONOMICO	ÖKONOMISCHER WASSERSTAND	EKONOMISCH WATER NIVEAU
POTENCIA DEL MOTOR DE LAVADO (220V)	LEISTUNG ANTRIEBSMOTOR (220V)	VERMOGEN MOTOR WASSEN (220V)
POTENCIA DEL MOTOR DE CENTRIFUGADO (220V)	LEISTUNG SCHLEUDERMOTOR (220V)	VERMOGEN MOTOR CENTRIFUGE (220 V)
POTENCIA DEL MOTOR DE LA ELÉCTROBOMBA (220V)	LEISTUNG DER LAUGENPUMPE (220V)	VERMOGEN MOTOR ELEKTROPOMP (220 V)
POTENCIA DE LA RESISTENCIA (220V)	HEIZLEISTUNG (220V)	WEERSTANDSVERMOGEN (220 V)
POTENCIA MÁX ABSORBIDA (220V)	GESAMTANSCHLUBWERT (220V)	BENODIGDE MAXIMALE VERMOGEN (220 V)
CONSUMO DE ENERGÍA (PROG. 2)	ENERGIEVERBRAUCH (PROGRAMM 2)	ENERGIEVER BRUIK (PROGRAMMA 2)
AMPERIOS DEL FUSIBLE DE LA RED	ABSICHERUNG	STROOMSTERKTE VAN DE ZEKERING
REVOLUCIONES DE CENTRIFUGADO (rpm/mín.)	SCHLEUDERDREHZAHL (U/min.)	CENTRIFUGE (t/min.)
PRESIÓN EN EL CIRCUITO HIDRÁULICO	WASSERDRUCK	DRUK HYDRAULISCHE POMP

F**CHAPITRE 5****MISE EN PLACE
INSTALLATION**

Placer la machine près du lieu d'utilisation sans la base d'emballage.

Couper les bandes serre-tubes

Extraire les 2 vis et enlever le panneau arrière.

Extraire les 4 vis de l'étrier gauche et l'enlever.

Extraire les 4 vis de l'étrier droit et l'enlever.

Extraire les 4 vis de l'étrier inférieur et l'enlever.

I**CAPITOLO 5****MESSA IN OPERA
INSTALLAZIONE**

Porti la macchina vicino al luogo di utilizzo senza il basamento dell'imballo.

Tagli le fascette fermatubo

Tolga le due viti e rimuova il pannello posteriore.

Tolga le 4 viti della staffa sinistra e la asporti.

Tolga le 4 viti della staffa destra, e l'asporti.

Tolga le 4 viti della staffa inferiore e l'asporti.

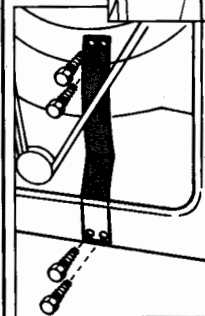
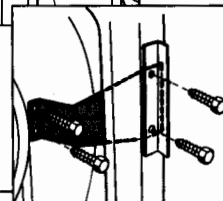
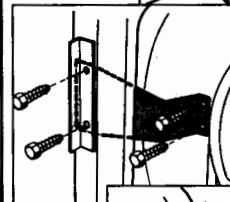
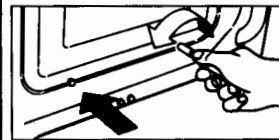
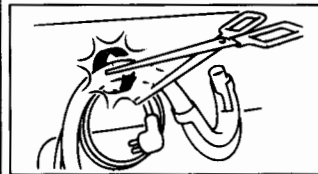
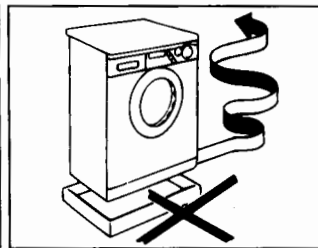

(E)

CAPÍTULO 5

PUESTA EN FUNCIONAMIENTO INSTALACIÓN

Ponga la máquina cerca del lugar de uso sin la base del embalaje.

Corte las cintas del tubo

Extraiga los 2 tornillos y retire el panel posterior.

Extraiga los 4 tornillos del soporte de fijación izquierdo y quitélo.

Extraiga los 4 tornillos del soporte de fijación derecho y quitélo.

Extraiga los 4 tornillos del soporte de fijación inferior y quitélo.

(D)

KAPITEL 5

INBETRIEBNAHME INSTALLATION

*Gerät ohne
Verpackungsunterteil in die
Nähe des Aufstellungsortes
bringen.*

*Lösen Sie die Klammern der
Schlauchbefestigung.*

*Die beiden Schrauben
entfernen und Rückwand
abnehmen.*

*Die vier Schrauben des linken
Bügels entfernen und Bügel
abnehmen.*

*Die vier Schrauben des
rechten Bügels entfernen
und Bügel abnehmen.*

*Die vier Schrauben des
unteren Bügels entfernen
und Bügel abnehmen.*

(NL)

HOOFDSTUK 5

IN ELKAAR ZETTEN EN INSTALLEREN

Breng de machine zonder de onderplaat van de verpakking dicht bij de plaats waar hij komt te staan.

Knip het ringetje waarmee de slang en de snoer vast zit door.

Schroef de 2 schroeven los en verwijder het achterpaneel.

Schroef de 4 schroeven aan de linker klem los en verwijder ze.

Schroef de 4 schroeven aan de rechter klem los en verwijder ze.

Schroef de 4 schroeven aan de onderste klem los en verwijder ze.

F

Remonter le panneau arrière en encastrant la zone supérieure, visser les 2 vis supérieures, visser les 2 vis enlevées et les 4 vis contenues dans l'enveloppe des instructions.

Fermer les 6 trous par les bouchons livrés avec la machine.

**ATTENTION:
NE PAS LAISSER À LA
PORTÉE DES ENFANTS
DES ÉLÉMENTS
D'EMBALLAGE QUI
PEUVENT CAUSER DES
RISQUES.**

Raccorder le tube de l'eau aux robinets.

**ATTENTION:
NE PAS OUVRIR LE
ROBINET**

Approcher la machine contre le mur en faisant attention à ce que le tuyau n'ait ni coudes ni étranglements; raccorder le tuyau de vidange au rebord de la baignoire

ou, mieux encore, à un dispositif fixe d'évacuation, hauteur mini. 50 cm, et de diamètre supérieur au tuyau de la machine à laver. En cas de besoins, utiliser le coude rigide livré avec la machine.

I

Rimonti il pannello posteriore incastrando la zona superiore, avviti le 2 viti tolte e le 4 viti contenute nella busta istruzioni.

Richiuda i 6 fori con i tappi in dotazione.

**ATTENZIONE:
NON LASCI ALLA
PORTATA DI BAMBINI
GLI ELEMENTI
DELL'IMBALLAGGIO IN
QUANTO POTENZIALI
FONTI DI PERICOLO.**

Allacci il tubo dell'acqua al rubinetto.

**ATTENZIONE:
NON APRA
IL RUBINETTO**

Accosti la lavatrice al muro facendo attenzione che non vi siano curve o strozzature, allacci il tubo di scarico al bordo della vasca.

o meglio a uno scarico fisso; altezza minima 50 cm, di diametro superiore al tubo della lavatrice. In caso di necessità utilizzare la curva rigida in dotazione.

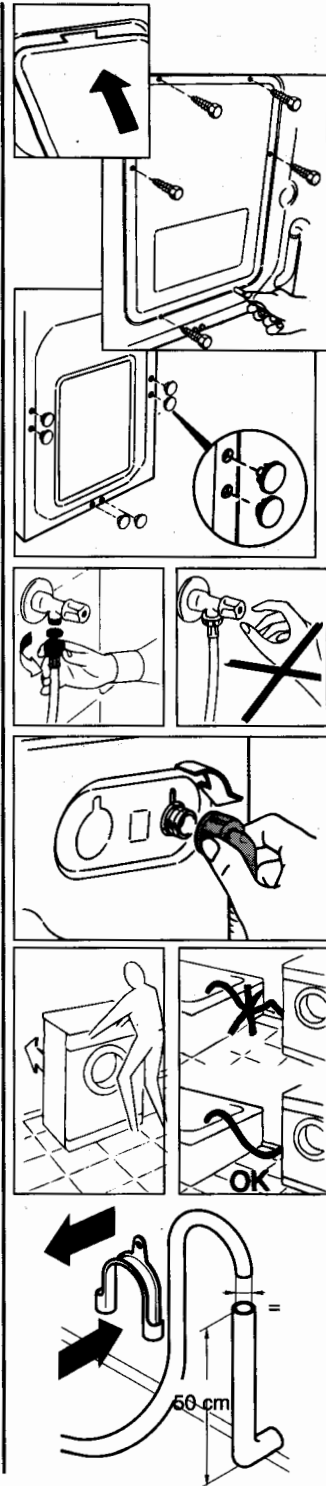

(E)

Vuelva a colocar el panel posterior encajando la parte superior, enrosque los 2 tornillos extraídos más los 4 tornillos contenidos en el sobre de instrucciones.

Cierre los 6 agujeros con los tapones adjuntos.

**ATENCIÓN:
NO DEJE AL ALCANCE
DE LOS NIÑOS LOS
ELEMENTOS DE
EMBALAJE YA QUE
PUEDEN SER
PELIGROSOS.**

Conecte el tubo del agua al grifo.

**ATENCIÓN:
NO ABRA EL GRIFO.**

Acerque la lavadora a la pared procurando que no se formen curvas o estrangulamientos, fije el tubo desagüe al borde de la pila.

o mejor aún, a un desagüe fijo, con un diámetro mayor que el del tubo de la lavadora, a una altura mínima de 50 cm. En caso necesario, utilice la curva rígida adjunta.

(D)

Die Rückwand wieder montieren, dabei die obere Fläche einrasten lassen, die beiden vorher entfernten sowie die 4 mitgelieferten Schrauben eindrehen.

Die sechs Öffnungen mit den mitgelieferten Stöpseln abdecken.

**ACHTUNG:
DIE VERPACKUNG IST IN
DEN HÄNDEN VON
KINDERN EINE
GEFAHRENQUELLE. BITTE
ENTSORGEN SIE DAS
VERPACKUNGSMATE-
RIAL
ORDNUNGSGEMÄß.**

Den Zulaufschlauch an den Wasserhahn anschließen.

**ACHTUNG:
WASSERHAHN NOCH
NICHT ÖFFNEN.**

Die Waschmaschine an die Wand rücken, darauf achten, daß dabei der Schlauch nicht verkrümmt oder eingeengt wird.

Ablaufschlauch am Wannenrand befestigen, oder an einem festen Abfluß von mindestens 50 cm Höhe anbringen, dessen Durchmesser größer ist als der des Waschmaschinenschlauchs. Falls erforderlich den mitgelieferten starren Rohrbogen benutzen.

(NL)

Breng het achterpaneel weer aan door de bovenkant op zijn plaats te schuiven. Draai de 2 schroeven die er eerder uit verwijderd waren, weer in alsmede de 4 schroeven die in de enveloppe met aanwijzingen zitten.

Bedek de 6 gaten met de bijgeleverde kapjes.

**WAARSCHUWING:
ZORG ERVOOR DAT HET
VERPAKKINGSMATERI-
AAL BUITEN HET BEREIK
VAN KINDEREN BLIJFT
OMDAT DAT GEVAAR
KAN OPLEVEREN.**

Verbind de watertoevoerslang met de waterkraan.

**BELANGRIJK:
DRAAI DE WATERKRAAN
NIET OPEN**

Zet de wasmachine dicht tegen de muur aan. Let er op dat er geen bochten of vernauwingen in de buis zitten.

Het is het beste om de afvoerslang aan te sluiten op een vaste afvoer met een doorsnee die groter is dan die van de afvoerslang en op een hoogte van minstens 50 cm.

Gebruik zonodig de bijgeleverde slanggeleider.

F

Enlever la légende en "français" et l'appliquer à l'intérieur de le hublot, suivant les indications.

Niveler la machine avec les pieds avant.

a) Tourner dans le sens des aiguilles d'une montre l'écrou de façon à dévrouiller la vis du pied.

b) Tourner le pied et le faire monter ou descendre jusqu'à obtenir une parfaite adhérence au sol.

c) Enfin bloquer le pied en revisant l'écrou dans le sens inverse des aiguilles d'une montre et le faire adhérer au fond de la machine.

Vérifier que le bouton Marche/Arrêt (C) ne soit pas enfoncé.

Vérifier que toutes les manettes soient sur la position "0" et que le hublot soit fermé.

Brancher la prise.

Appuyer sur la touche START (C) pour allumer la lampe témoin de fonctionnement courant branchée (G); si elle ne s'allume pas se reporter au dépiantage des pannes.

I

Applichi la legenda adesiva in dotazione nella lingua appropriata all'interno dell'oblò.

Livelli la macchina con i piedini anteriori.

a) Girare in senso orario il dado per sbloccare la vite del piedino.

b) Ruotare il piedino e farlo scendere o salire fino ad ottenere la perfetta aderenza al suolo.

c) Bloccare infine il piedino riavvitando il dado in senso antiorario, fino a farlo aderire al fondo della lavatrice.

Si assicuri che il pulsante Marcia/Arresto (C) non sia premuto.

Si assicuri che tutte le manopole siano in posizione "0" e l'oblò sia chiuso.

Inserisca la spina.

Quindi prema il tasto START (C), si accenderà la spia di funzionamento corrente inserita (G), se non si accende veda ricerca guasti.

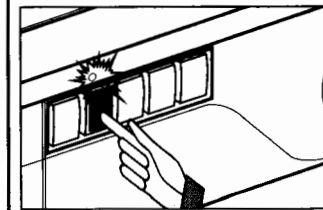
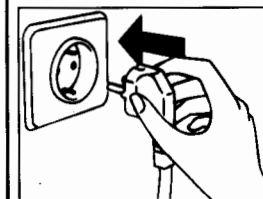
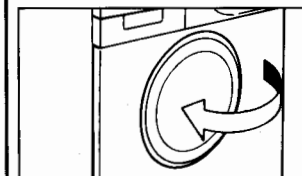
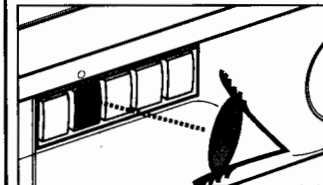
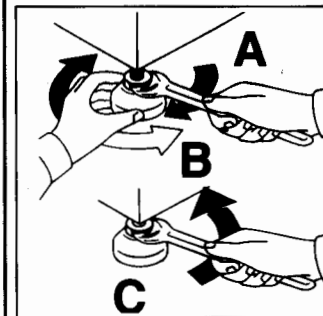
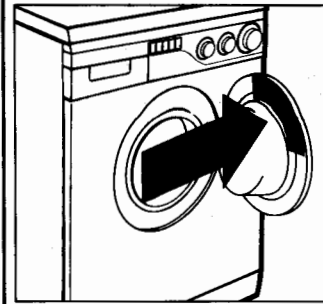

E

Colocar el texto adhesivo que se adjunta en el idioma correspondiente al interior de la puerta.

Nivele la máquina con las patas delanteras

a) Girar la tuerca en el sentido de las agujas del reloj para desbloquear el tornillo del pie.

b) Girar el pie y hacerlo bajar o subir hasta conseguir su perfecta adherencia al suelo.

c) Bloquear el pie girando la tuerca en el sentido contrario a las agujas del reloj hasta que se adhiera al fondo de la lavadora.

Asegúrese de que el botón Marcha/Paro (C) no esté pulsado.

Asegúrese de que todos los mandos estén en posición "0" y que el ojo de buey esté cerrado.

Enchúfela.

A continuación pulse el botón START (C) se encenderá el piloto de funcionamiento "conexión de corriente efectuada" (G) si no se enciende vea "causas de averías"

D

Die in mehreren Sprachen beiliegende Programmlegende Innen in die Tür des Bullauges kleben.

Ausrichten der Maschine über die vorderen Verstellfüße

a) *Kontermuttern in Uhrzeigersinn lösen.*

b) *Standfuß einregulieren, bis das Gerät genau ausgerichtet ist (möglichst mit der Wasserwaage justieren!).*

c) *Kontermutter (gegen den Uhrzeigersinn) festziehen.*

Sicherstellen, daß die Start-Stop-Taste (C) nicht gedrückt ist.

Sicherstellen, daß alle Schalter auf "0" stehen, und das Bullauge geschlossen ist.

Stecker einstecken.

Bei Betätigen der "START" Taste leuchtet die Leuchtanzeige auf. Sollte dies nicht der Fall sein, bitte im Kapitel "Fehlersuche" nachsehen.

NL

Neem de nederlandse programmakaart en kleef de kaart op de binnenkant van de vuideur.

Zet de machine waterpas door middel van de voorvoetjes.

a) Kontra moer losdraaien

b) Apparaatwaterpas zetten m.b.v. verstelbare voeten (maak eventueel gebruik van een waterpas)

c) Kontra moer weer vastdraaien.

Zorg er voor dat de Aan/uit toets (C) niet is ingedrukt.

Controleer of alle knoppen op "0" staan en of de vulder gesloten is.

Steek de stekker in het stopcontact.

Druk de startknop (C) in. Het 'aan' lampje (G) gaat nu branden. Als het lampje niet brand kijk dan bij Hoofdstuk: Storingzoeker.

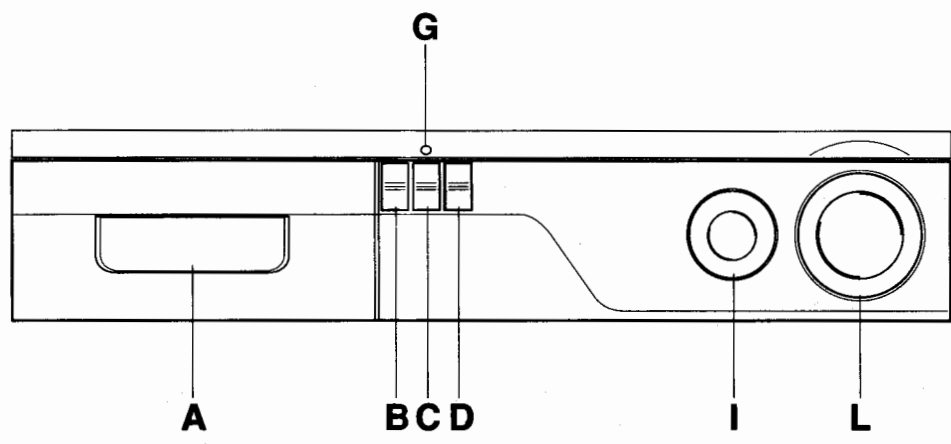

COMMANDES

- Tiroir pour le détergant
- Touche ouverture hublot
- Touche marche/arrêt
- Touche niveau économiseur
- Signalisation lumineuse de fonctionnement
- Manette de réglage de température de lavage
- Manette des programmes de lavage

COMANDI

- Cassetto detersivo*
- Tasto apertura oblò*
- Tasto marcia arresto*
- Tasto mezzo carico*
- Segnalazione luminosa di funzionamento*
- Manopola di regolazione della temperatura di lavaggio*
- Manopola programmi di lavaggio*

- A
- B
- C
- D
- G
- I
- L

(E)

CAPÍTULO 6

(D)

KAPITEL 6

(NL)

HOOFDSTUK 6

CUADRO DE MANDOS

Cubeta del detergente

Botón de apertura del ojo de buey

Botón de puesta en marcha/ paro

Botón media carga

Piloto luminoso de funcionamiento

Selector para regular la temperatura de lavado

Selector de programas de lavado

BEDIENUNGSELEMENTE

Waschmittelbehälter

Taste zum Öffnen des Bullauges

Start/Stop Taste

Spar-Taste (1/2)

Leuchtanzeige "Betrieb"

Temperaturwahlschalter

Waschprogrammwahlschalter

BEDIENINGSPANEEL

Wasmiddelbakje

Toets openen vuldeur

Aan/uit Toets

Spaartoets 1/2

"In werking" lampje

Knop instellen temperatuur wasprogramma

Programmaknop wassen

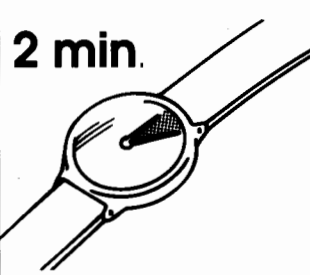
<p style="text-align: center;">Ⓕ</p> <p style="text-align: center;"><u>DESCRIPTION</u> <u>COMMANDES</u></p>	<p style="text-align: center;">Ⓘ</p> <p style="text-align: center;"><u>DESCRIZIONE</u> <u>COMANDI</u></p>		
<p>TOUCHES D'OUVERTURE DU HUBLOT</p> <div style="border: 1px solid black; padding: 5px; margin-top: 10px;"> <p>ATTENTION: UN DISPOSITIF SPECIAL DE SECURITE EMPECHE L'OUVERTURE IMMEDIATE DU HUBLOT A LA FIN DU LAVAGE. APRES LA PHASE DE CENTRIFUGATION, ATTENDRE 2 MINUTES AVANT D'OUVRIR LE HUBLOT.</p> </div>	<p>TASTO APERTURA OBLÒ</p> <div style="border: 1px solid black; padding: 5px; margin-top: 10px;"> <p>ATTENZIONE: UNO SPECIALE DISPOSITIVO DI SICUREZZA IMPEDISCE L'IMMEDIATA APERTURA DELL'OBLÒ" ALLA FINE DEL LAVAGGIO. AL TERMINE DELLA FASE DI CENTRIFUGA ATTENDA 2 MINUTI PRIMA DI APRIRE L'OBLÒ.</p> </div>	<p>B</p> <div style="border: 1px solid black; padding: 10px; margin: 10px auto; width: 150px;"> <p style="font-size: 24px; margin: 0;">2 min.</p>  </div>	
<p>TOUCHE DEMARRAGE/ARRET</p>	<p>TASTO MARCIA /ARRESTO</p>	<p>C</p>	
<p>TOUCHE NIVEAU ECONOMISEUR 1/2</p> <p>La machine peut avoir deux niveaux d'eau différents. Quand le poids du linge, dans les programmes pour tissus résistants n'atteint pas la charge complète on peut utiliser le niveau réduit qui permet une économie d'eau, de détergent et d'énergie électrique. Appuyer sur la touche correspondante au symbole indiqué.</p> <p>ATTENTION! Pour tissus délicats et très délicats, la touche "Niveau Economiseur" ne doit pas être enclenchée.</p>	<p>TASTO MEZZO CARICO</p> <p><i>Per i piccoli bucati è possibile ridurre il livello dell'acqua utilizzata, agendo sul tasto 1/2, risparmiando così acqua, detersivo ed energia elettrica.</i></p> <p><i>La dose di detersivo deve essere ridotta in proporzione al carico.</i></p> <p>ATTENZIONE: non inserire il tasto "1/2" per la PURA LANA e per i tessuti delicatissimi.</p> <p><i>Per i migliori risultati di lavaggio questi tessuti richiedono infatti un alto livello dell'acqua.</i></p>	<p>D</p>	<div style="border: 1px solid black; padding: 5px; width: 40px; margin: 0 auto;"> <p style="text-align: center; margin: 0;">1 2</p> </div>

<p style="text-align: center;">(E)</p> DESCRIPCIÓN DE LOS MANDOS	<p style="text-align: center;">(D)</p> BESCHREIBUNG DER BEDIENELEMENTE	<p style="text-align: center;">(NL)</p> BEDIENINGSPANEEL
<p>BOTÓN DE APERTURA DEL OJO DE BUEY</p> <div style="border: 1px solid black; padding: 5px; margin-top: 10px;"> <p>ATENCIÓN: UN DISPOSITIVO DE SEGURIDAD ESPECIAL IMPIDE LA APERTURA INMEDIATA DEL OJO DE BUEY AL FINALIZAR EL LAVADO. AL FINAL DE LA FASE DE CENTRIFUGADO, ESPERE 2 MINUTOS ANTES DE ABRIR EL OJO DE BUEY.</p> </div>	<p>TASTE ZUM ÖFFNEN DES BULLAUGES</p> <div style="border: 1px solid black; padding: 5px; margin-top: 10px;"> <p>ACHTUNG: <i>DIE SICHERHEITSTÜR-VERRIEGELUNG VERHINDERT DAS SOFORTIGE ÖFFNEN DES BULLAUGES NACH BEENDIGUNG DES WASCH-PROGRAMMS. WARTEN SIE DAHER NACH DEM LETZTEN SCHLEUDERN CA. ZWEI MINUTEN, BEVOR SIE DIE TÜR ÖFFNEN.</i></p> </div>	<p>TOETS OM VULDEUR TE OPENEN</p> <div style="border: 1px solid black; padding: 5px; margin-top: 10px;"> <p>BELANGRIJK: EEN SPECIALE VEILIGHEIDSVERGRENDELING ZORGT ERVOOR DAT DE VULDEUR NA AFLOOP VAN HET WASPROGRAMMA NIET OPEN KAN. WACHT NA HET CENTRIFUGEREN NOG 2 MINUTEN VOOR U DE VULDEUR OPENT.</p> </div>
<p>BOTÓN DE PUESTA EN MARCHA/PARO</p>	<p>START/STOP TASTE</p>	<p>AAN/UIT TOETS</p>
<p>BOTÓN DE MEDIA CARGA</p> <p>Para las coladas de poco peso puede reducirse el nivel de agua a utilizar accionando la tecla 1/2 que le ahorrará agua, detergente y energía eléctrica. La dosis de detergente debe reducirse en proporción a la carga.</p> <p>ATENCIÓN: no pulse la tecla "1/2" en el caso de PURA LANA VIRGEN y de tejidos muy delicados. Para conseguir los mejores resultados en el lavado, estos tejidos precisan una gran cantidad de agua.</p>	<p>SPARTASTE FÜR REDUZIERTER FÜLLUNGEN</p> <p><i>Die Waschmaschine verwendet automatisch verschiedene Wassermengen je nach Füllgewicht. Für geringes Füllgewicht ist es möglich, die Wassermenge auch während der Spülgänge und der Einweichprogramme mit Betätigung der Taste 1/2 zu reduzieren. So sparen Sie Wasser, Waschmittel und Strom.</i></p> <p>ACHTUNG: <i>Die Taste 1/2 nicht für REINE WOLLE und empfindliche Gewebe verwenden.</i></p>	<p>SPAARTOETS 1/2</p> <p>Om water, tijd en energie te besparen, in het bijzonder wanneer men kleine hoeveelheden wasgoed wil wassen (3 kg. of minder) dient de spaartoets ingedrukt te worden. Le op: de spaartoets niet bij de fijne was indrukken.</p>

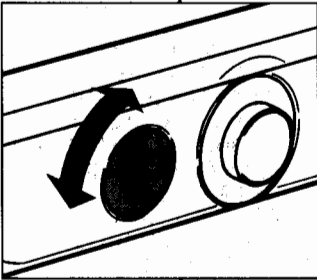
<p style="text-align: center;">Ⓕ</p> <p>SIGNALISATION LUMINEUSE DE FONCTIONNEMENT</p>	<p style="text-align: center;">Ⓘ</p> <p>SEGNALAZIONE LUMINOSA DI FUNZIONAMENTO</p>	<p style="text-align: center;">G</p>	
<p>MANETTE DE REGLAGE DE LA TEMPERATURE DE LAVAGE</p> <div data-bbox="360 254 652 321" style="border: 1px solid black; padding: 5px; margin: 10px 0;"> <p>ELLE PEUT TOURNER DANS LES DEUX SENS</p> </div> <p>Cette machine à laver est pourvue de ce dispositif pour déterminer la température de lavage désirée. Le tableau des programmes de lavage indique la température maxi. conseillée pour ce type de lavage.</p> <div data-bbox="360 604 652 693" style="border: 1px solid black; padding: 5px; margin: 10px 0;"> <p>ATTENTION! NE JAMAIS LA DEPASSER</p> </div>	<p>MANOPOLA DI REGOLAZIONE DELLA TEMPERATURA DI LAVAGGIO</p> <div data-bbox="695 254 987 321" style="border: 1px solid black; padding: 5px; margin: 10px 0;"> <p>PUO' RUOTARE NEI DUE SENSI</p> </div> <p><i>Questa lavatrice è dotata di questo dispositivo per impostare la temperatura di lavaggio desiderata. La tabella programmi di lavaggio indica la temperatura massima consigliata per tipo di lavaggio.</i></p> <div data-bbox="695 590 987 693" style="border: 1px solid black; padding: 5px; margin: 10px 0;"> <p>ATTENZIONE QUESTA TEMPERATURA NON DEVE MAI ESSERE SUPERATA</p> </div>	<p style="text-align: center;">I</p> <div data-bbox="1019 268 1334 546" style="border: 1px solid black; padding: 10px; margin: 10px 0;">  </div>	

<p style="text-align: center;">(E)</p> <p>PILOTO LUMINOSO DE FUNCIONAMIENTO</p>	<p style="text-align: center;">(D)</p> <p>LEUCHTANZEIGE "BETRIEB"</p>	<p style="text-align: center;">(NL)</p> <p>"IN WERKING" LAMPJE</p>
<p>SELECTOR PARA REGULAR LA TEMPERATURA DE LAVADO</p> <div data-bbox="310 243 599 310" style="border: 1px solid black; padding: 5px; margin: 10px 0;"> <p>PUEDE GIRARSE EN AMBOS SENTIDO</p> </div> <p>Esta lavadora está provista de este dispositivo para seleccionar la temperatura de lavado deseada. La tabla de los programas de lavado indica la temperatura máxima aconsejada para cada tipo de lavado.</p> <div data-bbox="310 577 599 659" style="border: 1px solid black; padding: 5px; margin: 10px 0;"> <p>ATENCIÓN NUNCA DEBE SER SUPERIOR</p> </div>	<p>TEMPERATURWAHLSCHALTER</p> <div data-bbox="643 243 932 331" style="border: 1px solid black; padding: 5px; margin: 10px 0;"> <p>KANN IN BEIDE RICHTUNGEN GEDREHT WERDEN.</p> </div> <p><i>Der Thermostat dient zur Einstellung der gewünschten Waschtemperatur. In der Programmtabelle finden Sie die jeweils empfohlenen Höchsttemperaturen für die einzelnen Waschprogramme.</i></p> <div data-bbox="643 577 932 682" style="border: 1px solid black; padding: 5px; margin: 10px 0;"> <p>ACHTUNG: HÖCHST- TEMPERATUR NICHT ÜBERSCHREITEN!</p> </div>	<p>KNOP INSTELLEN TEMPERATUUR WASPROGRAMMA</p> <div data-bbox="979 243 1268 310" style="border: 1px solid black; padding: 5px; margin: 10px 0;"> <p>DRAAIT IN BEIDE RICHTINGEN</p> </div> <p>Met dit systeem is het mogelijk de gewenste temperatuur voor het wasprogramma in te stellen. De wasprogramma's geven de maximum temperatuur aan die voor elk soort wasgoed geadviseerd wordt.</p> <div data-bbox="979 590 1268 695" style="border: 1px solid black; padding: 5px; margin: 10px 0;"> <p>WAARSCHUWING I DEZE TEMPERATUUR MAG NOOIT OVERSCHREDEN WORDEN.</p> </div>

F**MANETTE DES PROGRAMMES
DE LAVAGE**

**ATTENTION:
NE JAMAIS FAIRE
TOURNER LA POIGNEE
DANS LE SENS
CONTRAIRE A CELUI DES
AIGUILLES D'UNE
MONTRE: TOURNER LA
POIGNEE EN SENS
HORAIRE ET NE JAMAIS
APPUYER SUR LA
TOUCHE DE MARCHE (C)
AVANT D'AVOIR
EFFECTUE LA SELECTION
DU PROGRAMME.**

Les tableaux indiquent quel est le programme de lavage selon le numéro ou le symbole choisi.

I**MANOPOLA PROGRAMMI DI
LAVAGGIO**

**ATTENZIONE:
NON RUOTI MAI LA
MANOPOLA IN SENSO
ANTIORARIO MA LA
RUOTI IN SENSO
ORARIO E NON PREMA
IL TASTO MARCIA (C)
PRIMA DELLA
SELEZIONE DEL
PROGRAMMA.**

Le tabelle descrivono il programma di lavaggio in base al numero o simbolo scelto.

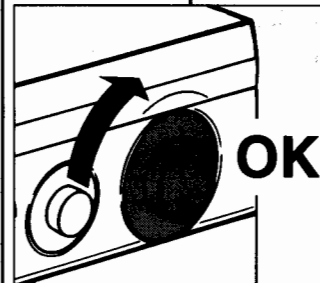
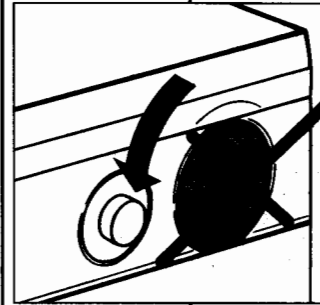
L

(E)

SELECTOR DE PROGRAMAS DE LAVADO

ATENCIÓN:
NO GIRE NUNCA EL PROGRAMADOR EN SENTIDO CONTRARIO A LAS MANECILLAS DEL RELOJ, SINO EN EL SENTIDO DE ÉSTAS Y NO PULSE EL BOTÓN DE PUESTA EN MARCHA (C) ANTES DE LA SELECCION DEL PROGRAMA.

Las tablas indican el programa de lavado en base al número o símbolo seleccionado.

(D)

PROGRAMMWAHLSCHALTER

ACHTUNG:
DIESEN SCHALTER NIEMALS GEGEN DEN SONDERN IMMER IM UHRZEIGERSINN DREHEN UND DIE "START" TASTE (C) ERST NACH DER EINSTELLUNG DES GEWÜNSCHTEN PROGRAMMES DRÜCKEN.

Die Tabellen beschreiben die einzelnen Programme anhand von Nummern oder Symbolen.

(NL)

KNOP WASPROGRAMMA'S

BELANGRIJK:
DRAAI DE KNOP ALTIJD MET DE KLOK MEE, NOOIT TEGEN DE KLOK IN. DRUK DE "AAN" TOETS (C) NIET IN VOORDAT HET PROGRAMMA IS INGESTELD.

Het overzicht geeft de wasprogramma's aan op grond van het gekozen nummer of symbol.

F

CHAPITRE 7

TIROIR DU DETERSIF

Le tiroir du détersif est divisé en 4 petits bacs:

- le premier I sert pour le détersif de pré-lavage
- le deuxième II sert pour le détersif de lavage

Pour les détersifs liquides il faut utiliser le bac special en équipement a introduire comme dans la figure.

ATTENTION:
NOUS RAPPELONS QUE CERTAINS DETERSIFS ONT DE LA DIFFICULTE A ETRE EVACUES; DANS CE CAS NOUS CONSEILLONS D'UTILISER LE GODET QUI VA DIRECTEMENT DANS LE TAMBOUR.

- la troisième  sert pour le produit blanchissant

ATTENTION:
DANS LE TROISIEME ET LE QUATRIEME BACS N'INTRODUIRE QUE DES PRODUITS LIQUIDES.

- la quatrième  sert pour des additifs spéciaux: adoucisseurs, parfums, amidon, produits pour l'azurage, etc.

I

CAPITOLO 7

CASSETTO DETERSIVO

Il cassetto detersivo é suddiviso in 4 vaschette:

- la prima I serve per il detersivo di prelavaggio
- la seconda II per il detersivo di lavaggio

Per i detersivi liquidi usare la bacinella in dotazione da posizionare come in figura.

ATTENZIONE:
SI RICORDI CHE ALCUNI DETERSIVI SONO DI DIFFICILE ASPORTAZIONE. IN QUESTO CASO LE CONSIGLIAMO L'USO DELL'APPOSITO CONTENITORE DA PORRE NEL CESTELLO.

- la terza  serve per il candeggiante

ATTENZIONE:
NELLA TERZA E QUARTA VASCHETTA METTERE SOLO PRODOTTI LIQUIDI.

- la quarta  serve per additivi speciali, ammorbidenti, profumi inamidanti, azzurranti, ecc.

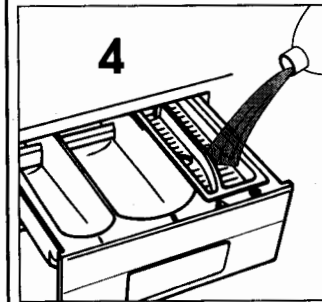
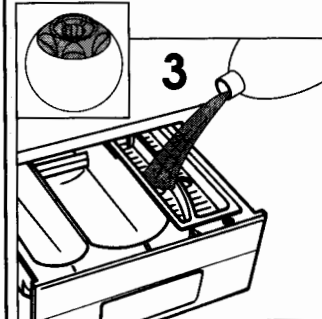
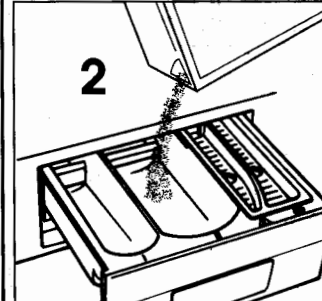
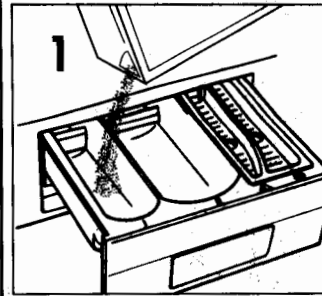

E**CAPITULO 7****CUBETA DEL
DETERGENTE**

La cubeta del detergente está dividida en 4 compartimentos:

- el primero I sirve para el detergente de prelavado
- el segundo II para el detergente de lavado

Para el detergente líquido usar el recipiente que se adjunta (olocándolo) según figura.

ATENCIÓN:
RECUERDE QUE ALGUNOS DETERGENTES SON DIFÍCILES DE ARRASTRAR, EN ESTE CASO, LE ACONSEJAMOS UTILIZAR EL CONTENEDOR APROPIADO PARA PONERLO DIRECTAMENTE EN EL TAMBOR.

- el tercero  sirve para el blanqueador

ATENCIÓN:
EN EL TERCER Y CUARTO COMPARTIMENTO, INTRODÚZCA ÚNICAMENTE PRODUCTOS LÍQUIDOS.

- el cuarto  sirve para aditivos especiales, suavizantes, perfumes, almidonados, azuletas, ecc.

D**KAPITEL 7****WASCHMITTEL-
BEHÄLTER**

Der Waschmittelbehälter ist in vier Fächer unterteilt.

- Das erste I für das Vorwaschmittel
- das zweite II für das Hauptwaschmittel

Für Flüssigwaschmittel benutzen Sie bitte den beiliegenden Einsatz, der wie abgebildet in die Waschmittelschublade einzusetzen ist.

ACHTUNG:
BEKANNTLICH LASSEN SICH EINIGE WASCHMITTEL SCHWER EINSPÜLEN, IN SOLCHEN FÄLLEN BENÜTZEN SIE BITTE DIE SPEZIELLEN BEHÄLTER FÜR DIE VERWENDUNG DIREKT IN DER TROMMEL.

- das dritte  für Bleichmittel

ACHTUNG:
IN DAS DRITTE UND VIERTE FACH NUR FLÜSSIGE MITTEL EINFÜLLEN.

- das vierte  für spezielle Zusätze wie Weichspüler, Duftstoffe, Stärke usw.

NL**HOOFDSTUK 7****WASMIDDELBAKJE**

De wasmiddellade bestaat uit 4 afzonderlijke vakjes:

- Het eerste I voor een voorwasmiddel.
- Het tweede II voor een hoofdwasmiddel.

Voor vloeibare wasmiddelen het bijgeleverde zeep bakje gebruiken en plaatsen zoals aangegeven op de tekening.

BELANGRIJK:
U DIENT ER REKENING MEE TE HOUDEN DAT SOMMIGE WASMIDDELEN MOEILIK TE VERWIJDEREN ZIJN. IN DAT GEVAL RADEN WIJ U AAN OM EEN WASBOLLETJE IN DE TROMMEL TE GEBRUIKEN.

- Het derde  is voor een bleekmiddel

BELANGRIJK:
HET DERDE EN VIERDE VAKJE ZIJN ALLEEN BESTEMD VOOR VLOEIBARE STOFFEN.

- Het vierde  is voor speciale toevoegingen, verzachters, geurmiddelen, stijfjesel, bleekwater, enz.

F

CHAPITRE 8

SELECTION

Pour traiter les divers types de tissus et les diverses intensités de salissures, la machine a 3 niveaux de programmes qui se différencient par le type de lavage, la température et la durée (voir le tableau des programmes de lavage).

1 Tissus résistants

Les programmes sont réalisés pour développer au mieux le degré de lavage et les rinçages, interrompus par des phases de centrifugation, garantissent un rinçage parfait. La présence d'une phase de réduction progressive de la température de l'eau de lavage permet d'éviter la formation de plis sur les tissus. La centrifugation finale assure un excellent repassage.

2 Tissus mixtes et synthétiques

Le pré-lavage et le lavage sont optimisés dans les rythmes de rotation du panier; les rinçages à pleine eau, permettent d'obtenir un traitement délicat et d'excellentes prestations.

Au terme du dernier rinçage, le linge reste immergé dans l'eau.

I

CAPITOLO 8

SELEZIONE PROGRAMMI

Per trattare i vari tipi di tessuto e le varie gradazioni di sporco, la lavatrice ha 3 fasce di programmi diversi per tipo di lavaggio, temperatura e durata (vedere tabella programmi di lavaggio).

1 Tessuti resistenti

I programmi sono realizzati per sviluppare il massimo grado di lavaggio e i risciacqui, intervallati da fasi di centrifuga, assicurano una perfetta sciacquatura. La presenza di una fase di riduzione graduale della temperatura dell'acqua di lavaggio, assicura anche una ridotta formazione di pieghe sui tessuti. La centrifuga finale assicura un'ottima strizzatura.

2 Tessuti misti e sintetici

Il prelavaggio e il lavaggio sono ottimizzati nei ritmi di rotazione del cesto; i risciacqui con alto livello d'acqua consentono di ottenere un trattamento delicato e alte prestazioni.

Al termine dell'ultimo risciacquo la biancheria rimane immersa nell'acqua.

BIANCHERIA		MAX. TEMPERATURA
95°	Stoffe grasse Lenzuola, tovaglie e colori scuri e bianchi, asciugamani bianchi	95°
95°	PROGRAMMA RAPIDO Lenzuola, tovaglie e colori scuri e bianchi, asciugamani bianchi	95°
60°	Spesso normale Biancheria colorata, parrucche, vestiti, maglie, lenzuola	60°
60°	PROGRAMMA RAPIDO Spesso normale Biancheria colorata, parrucche, vestiti, maglie, lenzuola	60°
60°	Spesso delicato Biancheria colorata, moderatamente sporca	60°
60°	Biancheria di colore sfingente, blue jeans	60°
	Macchie organiche Macchie di sporco	



CAPÍTULO 8**SELECCIÓN**

Para tratar los distintos tipos de tejido y los diferentes grados de suciedad, la lavadora tiene 3 áreas de programas diferentes para cada tipo de: lavado, temperatura y duración (vea tabla de programas de lavado).

1 Tejidos resistentes

Los programas se han confeccionado para desarrollar el máximo grado de lavado y los aclarados regulados por las fases de centrifugado aseguran un perfecto aclarado. La presencia de una fase de reducción gradual de la temperatura del agua de lavado, asegura también una menor formación de arrugas en los tejidos. El centrifugado final asegura un escurrido óptimo.

2 Tejidos mixtos y sintéticos.

El prelavado y el lavado están sincronizados al ritmo de rotación del tambor; los aclarados con un elevado nivel de agua permiten obtener un tratamiento delicado y altas prestaciones.

Al término del último aclarado, la ropa permanece sumergida en el agua.

KAPITEL 8**PROGRAMM/
TEMPERATURWAHL**

Um unterschiedliche Textilien und Verschmutzungsgrade optimal behandeln zu können, bietet Ihnen diese Waschmaschine 3 Programmtypen an für unterschiedliche Waschzyklen, Temperaturen und Programmdauern. (siehe Programmtabelle).

1 Unempfindliche Stoffe

Die Programme bieten eine maximale Reinigung und vier Jeweils von Schleuderphasen unterbrochene Spülgänge, die die optimale Spülung der Wäsche garantieren. Eine Abkühlphase, während der die Temperatur des Waschwasser langsam gesenkt wird, sorgt zusätzlich für maximalen Knitterschutz. Der abschließende Schleudergang sichert die bestmögliche Trocknung.

2 Mischgewebe und Kunstfasern

Vor- und Hauptwäsche werden durch die Reversierhythmen der Trommel optimiert. Die drei mit hohem Wasserstand durchgeführten Spülgänge sorgen für eine schonende Behandlung und beste Ergebnisse.

Am Ende des letzten Waschanges bleibt die Wäsche im Spülwasser liegen.

HOOFDSTUK 8**KIEZEN VAN HET
PROGRAMMA**

Voor de verschillende soorten weefsels en afhankelijk van de graad van vervuiling van het wasgoed heeft de wasautomaat 3 verschillende hoofdgroepen: (zie het overzicht van de wasprogramma's).

1 Sterke weefsels

Deze programma's zijn bestemd om grondig te wassen en de verschillende spoelgangen, die tussendoor gecentrifugeerd worden, zorgen dat er perfect gespoeld wordt. Het geleidelijk afnemen van de watertemperatuur zorgt ervoor dat de weefsels minder kreuken en dat bij de laatste centrifugegang het water optimaal wordt verwijderd.

2 Gemengde en synthetische weefsels

De voorwas en de hoofdwas geven de beste resultaten dank zij het rotatieritme van de trommel; de spoelgangen met een hoog waterniveau zorgen voor een zorgvuldige behandeling en de beste resultaten.

Na de laatste spoelgang blijft het wasgoed in het water staan.

F**3 Tissus extrêmement délicats**

Il s'agit d'un nouveau concept de lavage qui alterne des moments de travail et de trempage; ce processus est particulièrement indiqué pour le lavage de tissus extrêmement délicats comme la Pure Laine Vierge. Le lavage et le rinçage sont effectués à pleine eau afin d'obtenir les meilleures prestations.

Au terme du dernier rinçage, le linge reste immergé dans l'eau.

Per terminare il ciclo dei tessuti misti e très délicats, les opérations peuvent être:

- vidange uniquement
- essorage délicat

Le programme essorage délicat est indispensable surtout pour la lingerie afin d'éviter des déformations pendant la phase de séchage à l'air.

I**3 Tessuti delicatissimi**

E' un nuovo concetto di lavaggio in quanto alterna momenti di lavoro a momenti di pausa, particolarmente indicato per il lavaggio di tessuti molto delicati quali la Pura Lana Vergine. Il lavaggio e i risciacqui sono eseguiti con alto livello di acqua per assicurare le migliori prestazioni.

Al termine dell'ultimo risciacquo la biancheria rimane immersa nell'acqua.

Per terminare il ciclo dei tessuti misti e delicatissimi, le operazioni possono essere:

- solo scarico
- centrifuga delicata

Il programma di centrifuga delicata è indispensabile soprattutto per i capi di maglieria allo scopo di evitare rilassamenti durante la fase di asciugatura all'aria.

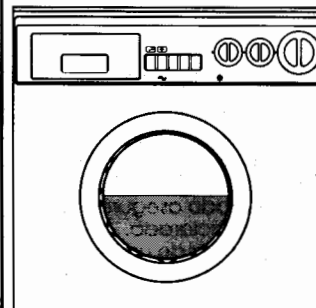

(E)

3 Tejidos muy delicados

Es un nuevo concepto de lavado, ya que alterna momentos de pausa, especialmente indicado para el lavado de tejidos muy delicados tales como la Pura Lana Virgen. El lavado y los aclarados son llevados a cabo con un alto nivel de agua para asegurar las mejores prestaciones.

Al término del último aclarado, la ropa permanece sumergida en el agua.

Para terminar el ciclo de los tejidos mixtos y muy delicados, pueden efectuarse las siguientes operaciones:
-sólo vaciado
-centrifugado delicado
El programa de centrifugado delicado es indispensable sobretodo para las prendas de punto con el fin de evitar la dilatación del tejido durante la fase de secado al aire.

(D)

3 Hochempfindliche Stoffe

Dieses neue Waschkonzept mit abwechselnden Wasch- und Einweichphasen ist besonders geeignet für die Wäsche feinsten Textilien, wie z.B. reiner Wolle. Wasch- und Spülgänge werden mit hohem Wasserstand durchgeführt um eine schonende Behandlung und beste Ergebnisse zu sichern.

Am Ende des letzten Waschganges bleibt die Wäsche im Spülwasser liegen.

*Nach Abschluß der Waschgänge für Mischgewebe und für sehr empfindliche Gewebe haben Sie folgende Wahlmöglichkeiten:
-Abpumpen und Entnahme der Wäsche
-Schonschleudergang
Strickwaren sollten immer im Schonschleuderprogramm geschleudert werden. So verhindern Sie, daß die Wäsche beim Trocknen ihre Form verliert.*

(NL)

3 Bijzonder gevoelige weefsels

Dit is een nieuw wasprogramma waarbij om beurten wordt gewassen en geweekt en is in het bijzonder geschikt voor zeer gevoelige weefsels zoals zuiver scheerwol. Het wassen en spoelen worden uitgevoerd met een hoog waterniveau om tot het beste resultaat te komen.

Na de laatste spoelgang blijft het wasgoed in het water staan.

Het programma voor gemengde en bijzonder gevoelige weefsels kan worden uitgevoerd met het volgende programma:
-alleen pompen, of (z)
Het programma 'voorzichtige centrifugerend' is onontbeerlijk voor gebreide weefsels om uitrekken bij het drogen te voorkomen.

CHAPITRE 9

LE PRODUIT

ATTENTION:

si vous devez laver des tapis, des couvre-lits ou d'autres pièces lourdes, nous conseillons de ne pas centrifuger.

Pour laver à la machine des vêtements et de la lingerie en laine, ils doivent avoir l'étiquette "pure laine vierge" et l'indication "ne se feutre pas" ou "peut être lavé en machine".

ATTENTION:

Au cours de la phase de sélection vérifier que:

- aucun objet métallique ne se trouve dans le linge à laver (boucles, épingles de nourrice, épingles, monnaie, etc.);
- les taies d'oreiller soient boutonnées, les fermetures à glissière, les crochets, les oeillets soient fermés, les ceintures et les rubans des robes de chambre soient noués;
- les anneaux soient enlevés des rideaux;
- n'oubliez pas de lire attentivement l'étiquette sur les tissus;
- Si, au cours de la sélection, vous trouvez des taches résistantes, les enlever à l'aide d'un détergent spécial ou d'une pâte de lavage.

CAPITOLO 9

IL PRODOTTO

ATTENZIONE:

se deve lavare tappetoni, copriletta o altri indumenti pesanti è bene non centrifugare.

Indumenti e biancheria di lana, per poter essere lavati in lavatrice, devono essere contrassegnati con il simbolo "Pura Lana Vergine" e avere inoltre l'indicazione "Non infeltrisce" oppure "Lavabile in lavatrice".

ATTENZIONE:

Durante la selezione si assicuri che:

- nella biancheria da lavare non vi siano oggetti metallici (ad esempio fermagli, spille di sicurezza, spilli, monete, ecc.);
- abbottoni federe, chiuda le cerniere lampo, gancetti a occhiali, annodi cinghie sciolte e lunghi nastri di vestaglie;
- asporti dalle tendine anche i rulli di scorrimento;
- osservi attentamente le etichette sui tessuti;
- se durante la selezione vede delle macchie resistenti, le asporti con del detersivo speciale o con un'apposita pasta di lavaggio.

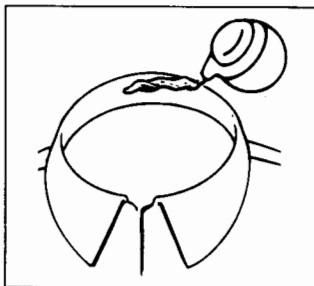
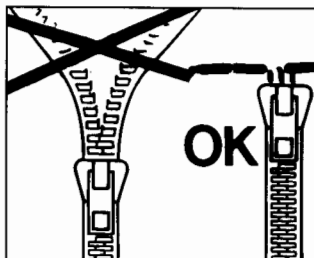
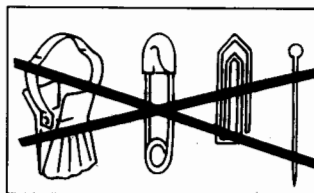
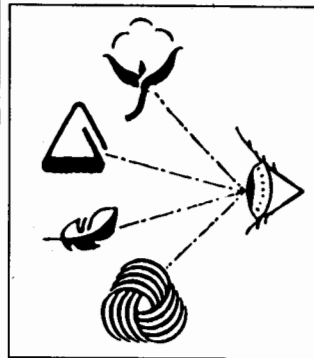

EL PRODUCTO**ATENCIÓN:**

si tiene que lavar alfombras, colchas u otras prendas pesadas es mejor no centrifugar.

Las prendas y ropa de lana, para poderlas lavar en la lavadora, deben llevar el símbolo "Pura Lana Virgen" y tener además la indicación "no se apelmaza" o bien "lavable en máquina".

ATENCIÓN:

Durante la selección asegúrese de que:

- en la ropa para lavar no haya objetos metálicos (por ejemplo, clips, imperdibles, alfileres, monedas, etc.);
- abrahe las fundas de las almohadas, cierre las cremalleras, las anillas, ate las cintas sueltas y las tiras largas de los vestidos;
- quite de las cortinas también los elementos de rodamiento;
- lea atentamente las etiquetas de los tejidos;
- si durante la selección aprecia manchas resistentes, quítelas con un detergente especial o con una pasta de lavado apropiada.

DAS PRODUKT**ACHTUNG:**

Wenn Sie Kleinere Läufer, Tagesdecken oder ähnliche, schwere Textilien waschen, sollten Sie auf das Schleudern verzichten.

Das Symbol "reine Wolle" kennzeichnet Kleidung und Textilien aus Wolle, die für die Maschinenwäsche geeignet sind. Darüber hinaus sollten solche Textilien den Hinweis "nicht filzend" oder "waschmaschinenecht" tragen.

ACHTUNG:

Achten Sie beim Sortieren der Wäsche auf folgende Details:

- keine Metallteile (z.B. Schnallen, Sicherheitsnadeln, Anstecknadeln, Münzen) an oder in der Wäsche;
- Kissenbezüge zuknöpfen, Reißverschlüsse und Druckknöpfe schließen, lose Gürtel und Bänder von Morgenröcken zuknöpfen;
- Rollen von den Gardinen entfernen;
- Hinweise auf den Wäscheetiketten genauestens beachten;
- beim Sortieren auffallende, hartnäckige Flecken mit Spezialreiniger oder geeigneter Waschpaste vorbehandeln.

DE WEEFSELS**BELANGRIJK:**

Als er zware kleden, bedsprei en andere zware artikelen worden gewassen is het aan te bevelen om niet te centrifugeren.

Om wollen kledingstukken en andere wollen artikelen met de machine te kunnen wassen moeten zij een "Zuiver Scheerwol" etiket dragen met de vermelding "Krimpvrij" of "wasbaar in de machine".

BELANGRIJK:

Bij het uitzoeken van het wasgoed moet u er op letten:

- dat er geen metalen voorwerpen aan of in het wasgoed zitten (zoals broches, veiligheidsspelden, pennen, munten, etc.);
- dat kussenovertrekken zijn dichtgeknoopt, ritsluitingen en haken dicht zijn, losse ceintuurs en lange koorden aan bad- of ochtendjassen zijn vastgeknoopt;
- dat haken uit de gordijnen zijn verwijderd;
- wat er op het etiket van het kledingstuk staat;
- dat bij het sorteren van het wasgoed hardnekkige vlekken verwijderd moeten worden met een speciaal reinigingsmiddel of met zeep voordat het wasgoed wordt ingeladen.

CHAPITRE 10

TYPE DE TISSU	SYMBOLE ETIQUETTE	PROGRAMME POUR	CHARGE MAXI kg	SELEC. PROG.	SELEC. TEMP. °C
Tissus résistants Coton, lin, chanvre		Très sale Drap, nappes à couleurs solides et blanches, serviettes, lingerie	5	1 ⁽⁴⁾ ou 2	90°
		PROGRAMME RAPIDE Très sale Drap, nappes à couleurs solides et blanches, serviettes, lingerie	3.5	3	90°
Coton, lin, mixtes résistants		Peu sale Linge coloré, chemises vestes, pullover, drap	5	1 ⁽⁴⁾ ou 2	60°
		PROGRAMME RAPIDE Peu sale Linge coloré, chemises vestes, pullover drap	3.5	3	60°
Coton, mixtes résistants		Linge coloré, moyennement sale	3.5	4	60°
		Linge de couleurs de teinte, blue jeans	5	5	40°
		Taches organiques	-		-
Coton		Rinçages énergiques	5	6	-
Coton, lin		Apprêt parfum adoucissant	5	7	-
		Essorage énergétique	5	8	-
Tissus mixtes et synthétiques Mixtes résistants		Très sales Chemises, drap, serviettes	2	9 ⁽⁴⁾	60°
Synthétiques (Nylon, mixtes de coton)		Sale normal Chemises, blouses, jupe de couleurs résistants	2	10	60°
Mixtes, cotons, Synthétiques		Universel Peluche, jeans	2	11	30°/50°
Synthétiques délicats		Tissus délicats de couleurs légèrement sale	2	12	40°
Mixtes, Synthétiques délicats		Rinçages délicats	2	13	-
		Apprêt parfum adoucissant	2	14	-
Tissus très délicats Synthétiques acryliques		Rideaux, jupes, blouses, chemises	1.5	15 ⁽⁴⁾	30°/40°
Linge du laine		Laine "lavable en machine"	1	16	40°
Mixtes, Synthétiques délicats, laine		Rinçages délicats	2	17	-
		Essorage délicats	1.5	18	-
Pour la linge à ne pas essorer		Uniquement vidange	-	2	-

CHARGE DE DETERSIF

I	II	△	☼
●	●	● ³	●
	●	● ³	●
●	●	● ³	●
	●	● ³	●
	●		●
	●		●
		●	
			●
			●
●	●		●
	●		●
	●		●
●	●		●
	●		●
			●

Notes importantes

- 1 Si les sous-vêtements sont très sales, réduire le chargement à 3 kg maxi.
- 2 Dans les programmes mixtes et très délicats, quand la machine s'arrête, l'eau reste dans la cuve à la fin des rinçages pour empêcher que ne se forment des plis. Pour achever le cycle, sélectionner le programme Z, vidangeage seulement, ou sélectionner l'essorage délicat. **Désactiver la touche O/I avant de tourner la poignée.**
- 3 Dans les programmes 1-2-3, on peut effectuer le blanchissage automatique en mettant de l'eau de javel liquide dans le tiroir à détersif △.
- 4 Programmes avec phase de prélavage.

NOUS RECOMMANDONS D'UTILISER LA POUDRE "SKIP" POUR TOUS LES PROGRAMMES DE LAVAGE.



RECOMMANDÉ

Pour toute information concernant SKIP,
contactez le
Service Consommateurs LEVER au:

N° VERT 05 07 05 07

APP. GRATUIT

UN COUPON DE RÉDUCTION SKIP
VOUS EST LIVRÉ AVEC
VOTRE NOUVELLE MACHINE

CAPITOLO 10

TIPO DI TESSUTO	SIMBOLO ETICHETTA	PROGRAMMA PER	CARICO MAX kg	SELEZ. PROG.	SELEZ. TEMP. °C
Tessuti resistenti		Molto sporco Lenzuola, tovaglie a colori solidi e bianchi, asciugamani biancheria Intima	5	1 ⁽⁴⁾ 0 2	90°
Cotone, lino, canapa		PROGRAMMA RAPIDO Molto sporco Lenzuola, tovaglie a colori solidi e bianchi, asciugamani biancheria Intima	3.5	3	90°
Cotone, lino, misti resistenti		Sporco normale Biancheria colorata, camicie, vestaglie, maglie, lenzuola	5	1 ⁽⁴⁾ 0 2	60°
Cotone, misti resistenti		PROGRAMMA RAPIDO Sporco normale Biancheria colorata, camicie, vestaglie, maglie, lenzuola	3.5	3	60°
		Biancheria colorata, mediamente sporca	3.5	4	60°
Cotone, misti		Biancheria di colore stingente, blue jeans	5	5	40°
		Macchie organiche	-		-
Cotone		Risciacqui energici	5	6	-
Cotone, lino		Appretto, profumo, ammorbidente	5	7	-
		Centrifuga energica	5	8	-
Tessuti misti e sintetici		Molto sporco Camicie, lenzuola, biancheria per neonati, pannolini	2	9 ⁽⁴⁾	60°
Misti resistenti		Sporco normale Camicie, bluse, gonne con colori resistenti	2	10	60°
Misti, cotone, sintetici		Universale Felpe, jeans colori stingenti	2	11	30°/50°
					
					
Sintetici delicati		Biancheria di tutti i tipi Leggermente sporca	2	12	40°
Misti, sintetici delicati		Risciacqui delicati	2	13	-
		Appretto, profumo, ammorbidente	2	14	-
Tessuti delicatissimi Sintetici (Dralon, Acrylic Trevira)	 	Tende, gonne, bluse, camicie	1.5	15 ⁽⁴⁾	30°/40°
Biancheria in lana		LANA "LAVABILE In LAVATRICE"	1	16	40°
Misti, sintetici delicati, lana		Risciacqui delicati	2	17	-
		Centrifuga delicata	1.5	18	-
Per biancheria da non centrifugare		Solo scarico	-	2	-

CARICO DETERSIVO

I	II	▲	☼
●	●	● ⁽³⁾	●
	●	● ⁽³⁾	●
●	●	● ⁽³⁾	●
	●	● ⁽³⁾	●
	●		●
	●		●
		●	●
			●
●	●		●
	●		●
	●		●
	●		●
	●		●
●	●		●
	●		●
			●

Note da considerare

1 In caso di biancheria con elevato grado di sporco è consigliata la riduzione del carico a non più di 3 kg.

2 Nei programmi misti e delicatissimi, la macchina si ferma con acqua in vasca al termine delle sciacquature per azione di ANTIPIEGHE. Per terminare il ciclo deve essere impostato il programma Z solo scarico, in alternativa può essere impostata la centrifuga delicata. **Disinserire il tasto O/I prima di spostare la manopola.**

3 Nei programmi 1-2-3 può essere eseguito il candeggiamento automatico mettendo il candeggiante liquido nella vaschetta ▲.

4 Programmi con fase di prelavaggio.

DASH-SCELTO E RACCOMANDATO DA CANDY



Quando costruiamo un nuovo modello di lavatrice, lo sottoponiamo a tutti i possibili test. Ed uno dei più importanti è quello che permette ai nostri esperti di individuare il detergente idoneo a risolvere i problemi del bucato. Dash ha saputo rispondere alle nostre esigenze: far funzionare bene la lavatrice, non comprometterne la durata, raggiungere i migliori risultati di lavaggio. Questa costante eccellenza di risultati, che era l'obiettivo principale del test che abbiamo effettuato, ha determinato la nostra scelta e la nostra raccomandazione. La funzione primaria di un detergente che risponda a tutte le esigenze del lavaggio è quella di collaborare con l'acqua per rimuovere lo sporco dai tessuti, trattenendolo in sospensione affinché sia eliminato al momento dello scarico e controllare il volume della schiuma che si forma nella lavatrice, sempre senza danneggiare le fibre dei capi del bucato. Dash soddisfa pienamente queste esigenze, perché contiene elementi d'alta qualità, frutto delle più avanzate ricerche, che assicurano eccellenti risultati in tutte le condizioni. Dash lo puoi trovare in polvere, liquido e nella nuova formula compatta di Dash Ultra.

CAPÍTULO 10

TIPO DE TEJIDO	SIMBOLO ETIQUETA	PROGRAMA PARA	CARGA MAX kg	SELECC. PROG.	SELECC. TEMP. °C
Tejidos resistentes		Muy sucio Sábanas, manteles de colores sólidos y blancos, servilletas, lencería íntima	5	1 ⁽⁴⁾ ou 2	90°
Algodón, lino, cáñamo		PROGRAMA RAPIDO Muy sucio Sábanas, manteles de colores sólidos y blancos, servilletas, lencería íntima	3.5	3	90°
Algodón, lino, mixtos resistentes		Suciedad normal Ropa de color, camisas, batas, camisetitas, sábanas	5	1 ⁽⁴⁾ ou 2	60°
Algodón, mixtos resistentes		PROGRAMA RAPIDO Suciedad normal Ropa de color, camisas, batas, camisetitas, sábanas	3.5	3	60°
		Ropa de color mediamente sucia	3.5	4	60°
Algodón, mixtos		Ropa de color que destiñe, tejanos	5	5	40°
		Manchas orgánicas	-		-
Algodón		Aclarados enérgicos	5	6	-
Algodón, lino		Apresto, perfume, suavizante	5	7	-
		Centrifugado enérgico	5	8	-
Tejidos mixtos y sintéticos		Muy sucio Camisas, sábanas, ropa de recién nacido, ropa blanca	2	9 ⁽⁴⁾	60°
Mixtos resistentes		Suciedad normal Camisas blusas, faldas de colores resistentes	2	10	60°
Sintéticos (Rayon, Acrílicos)					
Mixtos, algodón, sintéticos		Universal Felpas, tejanos, colores que destiñen	2	11	30°/50°
					
					
Sintéticos delicados		Ropa de todo tipo ligeramente sucia	2	12	40°
Mixtos, sintéticos delicados		Aclarados delicados	2	13	-
		Apresto, perfume, suavizante	2	14	-
Tejidos muy delicados		CORTINAS, faldas, blusas, camisas	1.5	15 ⁽⁴⁾	30°/40°
Sintéticos (Rayon, Acrílicos)					
Ropa de lana		LANA "LAVABLE A MAQUINA"	1	16	40°
Mixtos, sintéticos delicados, lana		Aclarados delicados	2	17	-
		Centrifugado delicado	1.5	18	-
Para ropa que no precisa centrifugado		Sólo descarga	-	2	-

CARGA DETERGENTE

I	II	△	☼
●	●	● ³	●
	●	● ³	●
●	●	● ³	●
	●	● ³	●
	●		●
	●		●
		●	
			●
			●
●	●		●
	●		●
	●		●
	●		●
			●
			●
●	●		●
	●		●
			●

Notas a considerar

1 En caso de ropa con un alto grado de suciedad, se aconseja la reducción de la carga a máximo 3 Kg.

2 En los programas mixtos y muy delicados, la lavadora se para con agua en el tambor al final del aclarado por la acción del antiarrugas.

Para terminar el ciclo debe de seleccionarse el programa Z, solo descarga del agua. Otra posibilidad es seleccionar el centrifugado delicado.

Desconectar con la tecla O/I antes de seleccionar con el mando.

3 En los programas 1-2-3 puede conseguirse un blanqueo automático, colocando el blanqueador en la cubeta **△**.

4 Programas con prelavado

KAPITEL 10

GEWEBEART	TEMPE- RATUR SYMBOL	PROGRAMM FÜR	FULLMENGE MAX. Kg	PRO- GRAMM WAHL	TEMPE- RATUR- WAHL
Koch- und Bunwäsche		Stark verschmutzt Bettücher Tischdecker Berufs- Gebrauchs-Wäsche Handtücher Leibwäsche	5	1 ⁴ oder 2	90°
Baumwolle Leinen Jute		SCHNELLPROGRAMM Stark verschmutzt Bettücher Tischdecker Berufs- Gebrauchs-Wäsche Handtücher Leibwäsche	3.5	3	90°
Baumwolle Leinen strapazierfähige Gewebe		Normal verschmutzt Buntwäsche Hemden Morgenröcke Pullover Bettücher	5	1 ⁴ oder 2	60°
Baumwolle Leinen strapazierfähige Gewebe		SCHNELLPROGRAMM Normal verschmutzt Buntwäsche Hemden Morgenröcke Pullover Bettücher	3.5	3	60°
		Buntwäsche mittlerer Verschmutzungsgrad	3.5	4	60°
Baumwolle Mischgewebe		Ausfärbende Buntwäsche Jeans	5	5	40°
		Flecken organischen Ursprungs	-		-
Baumwolle		Intensiv Spülgang	5	6	-
Baumwolle Leinen		Weichspüler, Appretur etc.	5	7	-
		Intensivschleudern	5	8	-
Pflegeleicht					
Strapazierfähige Gewebe		Stark verschmutzt Hemden Bettücher Babywäsche Windeln	2	9 ⁴	60°
Synthetik (Nylon, Perlon) Baumwolle Mischgewebe		Normal verschmutzt Hemden, Blusen farbige Röcke	2	10	60°
Mischgewebe aus Baumwolle und Synthetik	  	Universal Leicht verschmutzte Wäsche	2	11	30°/50°
Empfindliche Synthetik		Plüsch ausfärbende Jeans	2	12	40°
Empfindliche Mischgewebe und Synthetik		Schonspülen	2	13	-
		Weichspülen, Appretur etc.	2	14	-
Feinwäsche					
Synthetik (Dralon, Acryl, Trevira)	 	GARDINEN Röcke Blusen Hemden	1.5	15 ⁴	30°/40°
Wolle		Maschinengeeignete Wolle mit Sonderausstattung	1	16	40°
Empfindliche Mischgewebe und Synthetik Wolle		Schonspülen	2	17	-
		Schonschleudern	1.5	18	-
Wäsche, die nicht geschleudert wurde		Abpumpen	-	2	-

EINSPÜLKAMMERN

I	II	△	☼
●	●	● ⁽³⁾	●
	●	● ⁽³⁾	●
●	●	● ⁽³⁾	●
	●	● ⁽³⁾	●
	●		●
	●		●
		●	
			●
			●
●	●		●
	●		●
	●		●
			●
			●
●	●		●
	●		●
			●

Hinweise:

1 Es empfiehlt sich, bei stark verschmutzter Wäsche die Füllmenge auf höchstens 3 kg zu reduzieren.

2 Bei den Waschprogrammen für Mischgewebe und sehr empfindliche Gewebearten bleibt nach dem letzten Spülgang das Wasser in der Trommel (Spülstop), um Knitterbildung zu vermeiden.

Um den Waschvorgang zu beenden, das Programm "Abpumpen" oder "Schonschleudern" wählen.

Stellen Sie vor dem Betätigen des Programmwahlschalters die Maschine mit der Start/Stop-Taste aus.

3 Bei den Programmen 1-2-3 wird automatisch Bleichmittel zugeführt, wenn Sie flüssiges Bleichmittel in die entsprechende Einspülkammer füllen △.

4 Programme mit Vorwaschgang.

HOOFDSTUK 10

MATERIAAL	TEMP. SYMBOLEN	PROGRAMMA VOOR	MAXIMALE BELADING KG	PROGRAMMA KEUZE	TEMPERATUUR KEUZE °C
STERKE WEEFSELS Katoen, linnen, jute		Sterk verontreinigd Beddegoed, tafelkleden, werkkleding, handdoeken, ondergoed	5	1 ⁽⁴⁾ of 2	90°
		Snelle cyclus Sterk verontreinigd Beddegoed, tafelkleden, werkkleding, handdoeken, ondergoed	3.5	3	90°
Katoen, linnen, sterke weefsels Gemengde weefsels		Normaal verontreinigd Bonte was overhemden, pullovers, beddegoed	5	1 ⁽⁴⁾ of 2	60°
		Snelle cyclus Normaal verontreinigd Bonte was overhemden, pullovers, beddegoed	3.5	3	60°
Katoen, linnen, kleurecht bontgoed Gemengde weefsels		Normaal verontreinigd Bonte was	3.5	4	60°
		Niet kleur echt jeans	5	5	40°
		Hardnekkige vlekken	-		-
Katoen		Intensief spoelen	5	6	-
Katoen, linnen		Wasverzachter, bleekmiddel etc.	5	7	-
		Intensief centrifugeren	5	8	-
Gemengde/synthetische weefsels Witgoed, kleurecht bontgoed		Sterk verontreinigd Beddegoed, overhemden, babykleding	2	9 ⁽⁴⁾	60°
Synthetisch (nylon), Gemengde weefsels		Normaal verontreinigd Overhemden, blouses, kleurrijke kleding	2	10	60°
Gemengde weefsels van katoen en synthetisch		Universeel Pluche, niet kleur echt jeans	2	11	30°/50°
					
					
Fijne synthetisch weefsels		Licht verontreinigde was	2	12	40°
Gemengde, fijne, synthetische weefsels		Spoelen	2	13	-
		Wasverzachter en andere toevoegingen	2	14	-
Zeer gevoelige weefsels Synthetisch weefsels (dralon, acryl)	 	Gordijnen, rokken, blouses, overhemden	1.5	15 ⁽⁴⁾	30°/40°
Wol		Machine gebreide wol	1	16	40°
Gevoelige, gemengde/synthetische weefsels		Spoelen	2	17	-
		Centrifugeren	1.5	18	-
Wasgoed dat niet gecentrifugeerd wordt		Wasgoed dat niet gecentrifugeerd wordt	-	2	-

WASMIDDELBAKJE

I	II	▲	☼
●	●	● ⁽³⁾	●
	●	● ⁽³⁾	●
●	●	● ⁽³⁾	●
	●	● ⁽³⁾	●
	●		●
	●		●
		●	
			●
			●
●	●		●
	●		●
	●		●
	●		●
			●
			●
●	●		●
	●		●
			●

Enkele belangrijke opmerkingen:

- 1 Bij sterk vervuild wasgoed wordt een belading van 3 kg aanbevolen.
- 2 Bij het gemengde en gevoelige weefsels wasprogramma blijft het wasgoed in het spoelwater staan voordat het centrifugeprogramma begint. Om het wasprogramma af te ronden kan het spoelwater afgepompt worden (programma Z), of kan het centrifuge programma gekozen worden voor gevoelige weefsels.
Druk op de aan/uit knop uit voordat u het laatste programma kiest.
- 3 In de programma's 1-2-3 is automatisch bleeken mogelijk door bleekmiddel in het betreffende wasmiddelbakje te gieten ▲.
- 4 Programma met voorwas.

F**CHAPITRE 11****LAVAGE**

Supposons que le linge à laver soit en COTON EXTREMEMENT SALE (s'il a des taches particulièrement résistantes les enlever avec la pâte spéciale).

Quand certaines pièces ont des taches qui doivent être traitées par un produit blanchissant liquide, vous pouvez les détacher dans la machine. Verser le produit blanchissant liquide dans le bac et placer la poignée (L) sur le programme spécial:

"DETACHAGE

PRE-LAVAGE" . Après ce traitement, ajouter à ces pièces le reste du linge et effectuer un lavage normal selon le programme choisi. Nous vous conseillons de ne pas faire un lavage exclusivement de serviettes-éponge qui, absorbant beaucoup d'eau, deviennent trop lourdes.

I**CAPITOLO 11****LAVAGGIO**

Supponiamo che il bucato da lavare sia di COTONE MOLTO SPORCO (se ha delle macchie particolarmente resistenti le asporti con l'apposita pasta).

Quando solo alcuni capi presentano macchie che richiedono un trattamento con prodotti candeggianti liquidi, si può procedere a una smacchiatura preliminare in lavatrice.

Versare il candeggiante nella vaschetta e posizionare la manopola (L) sullo speciale programma "SMACCHIATURA

PREBUCATO" . Finito

questo trattamento, aggiungere ai capi candeggiati il resto della biancheria e procedere al bucato normale con il programma più adatto.

Le consigliamo di non fare un carico di soli capi in tessuto di spugna che, assorbendo molta acqua, diventano troppo pesanti.

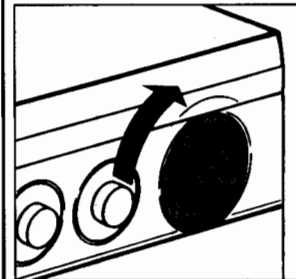
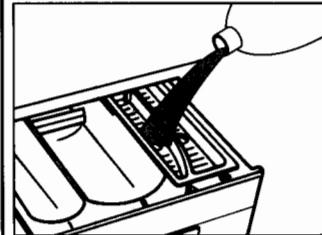
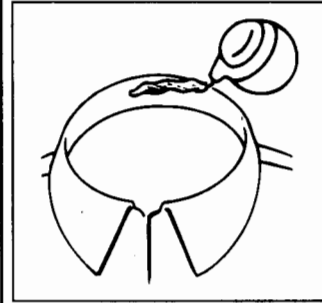
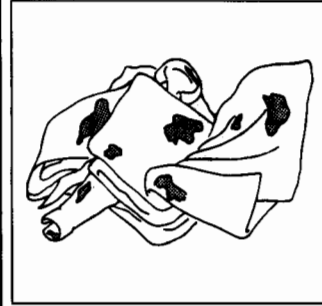

LAVADO

Supongamos que la colada que va a hacer sea de ALGODON MUY SUCIO (si hay manchas especialmente resistentes, quítelas con la pasta apropiada).

Cuando son sólo algunas prendas las que presentan manchas que requieren un tratamiento con productos blanqueadores líquidos, se puede proceder a una eliminación de manchas previa en la lavadora. Eche el blanqueador en el compartimento correspondiente de la cubeta del detergente y posicione el selector (L) en el programa especial "ELIMINACION DE MANCHAS PRELAVADO" .

Finalizado este tratamiento agregue a las prendas blanqueadas el resto de la ropa y proceda al lavado normal con el programa más adecuado.

Le aconsejamos no realizar una colada con sólo prendas de tejidos esponjosos, ya que al absorber mucha agua, se hacen demasiado pesadas.

WASCHEN

Angenommen, Sie waschen z.B. STARK VERSCHMUTZTE BAUMWOLLE (auf die hartnäckigen Flecken vorher eine geeignete Waschpaste auftragen).

Wenn nur einige Wäschestücke Flecken haben, die mit einem flüssigen Bleichmittel vorbehandelt werden müssen, können Sie für diese in der Maschine eine vorherige Fleckenreinigung durchführen.

Geben Sie dazu das Bleichmittel direkt in die Trommel und stellen Sie den Programmwahlschalter (L) auf das Spezialprogramm "Fleckenentfernung Vorwäsche" .

Nach Beendigung dieses Programms füllen Sie die übrige Wäsche ebenfalls in die Maschine und setzen die Wäsche mit dem geeigneten Programm fort.

HET WASSEN

Stel dat het wasgoed bestaat uit ZWAAR VERVUILD KATOEN (hardnekkige vlekken dienen verwijderd te worden met een speciaal middel). Als slechts weinig artikelen vlekken hebben die behandeling met een vloeibaar bleekmiddel vereisen, kan de voorbehandeling van vlekken in de machine worden uitgevoerd. Giet het bleekmiddel in het speciaal daartoe bestemde vakje en zet de knop (L) op het speciale programma voor "VOORWAS VLEKKEN VERWIJDEREN" . Als dit programma is afgewerkt voeg dan de rest van het wasgoed toe en ga door met een normale wasgang met het wasprogramma dat daar het meest geschikt voor is. Het is aan te bevelen om het wasgoed niet geheel te laten bestaan uit badstoffen of andere stoffen die veel water opnemen en te zwaar worden.

F

La charge admise pour les tissus résistants est de 5 kg, tandis qu'en cas de tissus délicats nous conseillons de ne pas dépasser 2 kg (1 kg en cas de pièces en "pure laine vierge" lavables dans la machine à laver), pour éviter la formation de plis difficiles à repasser. Pour les tissus extrêmement délicats nous conseillons d'utiliser un sac en filet.

ESEMPLI:

Consulter le tableau des divers programmes de lavage et vous trouverez les conseils de Candy:

- Les étiquettes doivent indiquer "90° ou 95° C".
- Ouvrir le hublot à l'aide de la touche (B).
- Remplir le panier (maxi. 5 kg de linge sec).
- Fermer le hublot.

ATTENTION:
AU MOMENT DE FIXER LE PROGRAMME VÉRIFIER QUE LA TOUCHE DEMARRAGE/ARRET NE SOIT PAS ENFONCÉE.

Choisir le programme 1: pour choisir le programme, tourner la poignée (L) DANS LE SENS DES AIGUILLES D'UNE MONTRE et faire coïncider le numéro du programme avec l'index.

- Placer la poignée de la température (I) sur 90°C maxi.
- Ouvrir le tiroir du déterfif (A).
- Remplir le premier bac I de pré-lavage avec 60 g. environ de déterfif (5 kg): environ une mesure.

I

Il carico ammesso per i tessuti resistenti è di 5 kg mentre nel caso di tessuti delicati, si consiglia di non superare i 2 kg (1 kg nel caso di capi in "Pura Lana Vergine" lavabile in lavatrice), per evitare la formazione di pieghe difficili da stirare. Per tessuti molto delicati è consigliabile l'utilizzo di un sacchetto di rete.

ESEMPIO DI USO:

Guardi la tabella dei programmi di lavaggio, vedrà come Candy le consiglia di comportarsi:

- Si assicuri che sulle etichette dei capi ci sia scritto "90° o 95° C".
- Apra l'oblò con il tasto (B).
- Riempia il cestello con 5 kg massimo di biancheria asciutta.
- Chiuda l'oblò.

ATTENZIONE:
NELL'IMPOSTARE IL PROGRAMMA SI ASSICURI CHE IL TASTO MARCIA/ARRESTO NON SIA INSERITO.

Selezioni il programma 1: il programma viene scelto ruotando la manopola (L) in SENSO ORARIO e facendo coincidere il numero del programma con l'indice.

- Porti la manopola della temperatura (I) su 90°C massimo.
- Apra il cassetto deterfif (A).
- Metta nella prima vaschetta I di prelavaggio 60 g di deterfif (se 5 kg): circa un misurino.

		95°	95°	60°	60°	60°
	Molto grande	Lenzuola, tovaglie o colori scuri e bianchi, asciugamani bianchi				
pa	PROGRAMMA RAPIDO	Molto sporco				
		Lenzuola, tovaglie o colori scuri bianchi, asciugamani bianchi				
		Sporca normale				
		Biancheria colorata, camicie, vestiti, maglie, lenzuola				
mf	PROGRAMMA RAPIDO	Molto sporco				
		Biancheria colorata, camicie, vestiti, maglie, lenzuola				
		Sporca normale				
		Biancheria di colore singente, blue jeans				

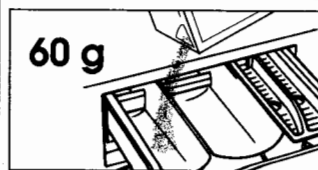
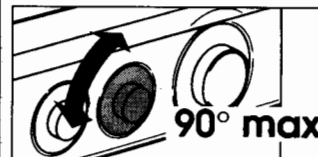
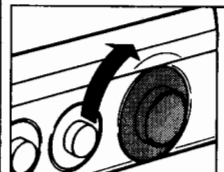
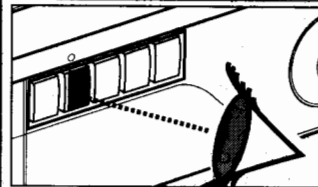
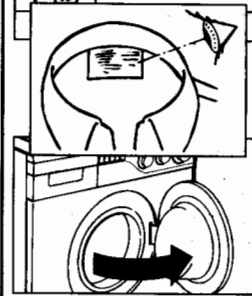

(E)

La carga admitida para los tejidos resistentes es de 5 Kg. mientras que en el caso de tejidos delicados se aconseja no superar los 2 Kg. (1 Kg. en el caso de prendas de "Pura Lana Virgen" lavables en lavadora), para evitar la formación de arrugas difíciles de planchar. Para tejidos se aconseja el uso de una bolsa de rejilla.

EJEMPLO:

Mire la tabla de los programas de lavado, verá como Candy le aconseja sobre el modo de operar:

- Asegúrese que en las etiquetas de las prendas esté indicado "90° o 95° C".
- Abra el ojo de buey con el botón (B).
- Cargue el tambor con 5 Kg. como máximo de ropa en seco.
- Cierre el ojo de buey.

**ATENCIÓN:
AL SELECCIONAR EL
PROGRAMA,
ASEGURESE DE QUE EL
BOTÓN DE PUESTA EN
MARCHA/PARO NO
ESTÁ APRETADO.**

Seleccione el programa 1: el programa se selecciona haciendo girar el mando (L) en el SENTIDO DE LAS MANECILLAS DEL RELOJ y haciendo coincidir el número del programa con el indicador.

- Gire el mando de la temperatura (I) hasta 90°C como máximo.
- Abra la cubeta del detergente (A).
- Ponga en el primer compartimento I de prelavado 60 g de detergente (para 5Kg): alrededor de un cubilete.

(D)

Waschen Sie nach Möglichkeit niemals ausschließlich sehr saugfähige Wäschestücke, die bedingt durch die extreme Wasseraufnahme, sehr schwer werden. Die für widerstandsfähige Textilien geeignete Lademenge beträgt 5 kg, für Feinwäsche sollte eine Menge von 2 kg nicht überschritten werden (1 kg für waschmaschinengeeignete Wollarten). So vermeidet man am wirksamsten die Bildung von schwer ausbügelfähigen Falten. Für die Wäsche extrem empfindlicher Teile empfiehlt sich die Verwendung eines Waschnetzes.

BEISPIEL:

Candy zeigt Ihnen in der Tabelle, welche Vorgehensweise die beste ist:

- Überzeugen Sie sich, daß das Wäscheetikett die Eignung für Temperaturen bis "90° oder 95° C" ausweist;
- Öffnen Sie das Bullauge mit Taste (B).
- die Trommel mit max. 5 kg Trockenwäsche beladen.
- Bullauge schließen.

**ACHTUNG:
BEIM EINSTELLEN DES
PROGRAMMS STETS
DARAUF ACHTEN, DAB
DIE START/STOP TASTE
NICHT GEDRÜCKT IST.**

Wahl Programm 1: die Programmwahl erfolgt durch Drehen des Wahlschalters (L) im Uhrzeigersinn bis die Nummer des gewählten Programms und der Pfeil übereinstimmen.

- Temperaturwahlschalter (I) auf max. 90°C stellen.
- Waschmittelbehälter (A) öffnen.
- in das erste I Fach (Vorwäsche) ca. 60 gr. -einen Meßbecher-Waschmittel (für 5 kg) geben

(NL)

Voor sterke weefsels is de maximale lading 5 kg, terwijl bij gevoelige weefsels het aan te bevelen is niet meer dan 2 kg te wassen (1 kg, als het gaat om machinewasbare artikelen van zuiver scheerwol). Dit voorkomt kreuken die moeilijk weg te strijken zijn. Doe uitzonderlijk gevoelige weefsels in een net.

VOORBEELD:

Candy laat hieronder zien hoe u moet handelen als u programma 1 kiest.

- De etiketten aan de artikelen moeten een 90 of 95° C teken hebben.
- Open de vuldeur door op toets (B) te drukken.
- Laad maximaal 5 kilo droog wasgoed in de trommel.
- Doe de vuldeur dicht.

**BELANGRIJK:
BIJ HET INSTELLEN VAN
HET PROGRAMMA
MOET DE "AAN/UIT"
KNOP NIET OP "AAN"
STAAN.**

Kies programma 1: Stel het programma in door knop (L) MET DE KLOK MEE TE DRAAIEN en laat het nummer van het programma overeenkomen met het teken.

- Draai de temperatuurknop (I) op 90° maximaal.
- Trek de wasmiddellade open.
- Doe voor 5 kg wasgoed 1 60 gram wasmiddel, ongeveer 1 maatbeker, in het voorwasmiddelbakje.

F

● Remplir le deuxième bac II de lavage avec 60 g de détersif (pour 5 kg).

● Remplir le bac de  blanchissage avec 100 cc d'eau-de-javel (pour 5 kg).

● En cas de besoin, remplir le bac des additifs avec 50 cc de produit  (5 kg).

● Fermer le tiroir (A).

● Vérifier que le robinet d'eau soit ouvert.

● Vérifier que la vidange soit placée correctement.

● Appuyer sur le bouton de mise en route (C). Le témoin de fonctionnement (G) s'allumera. La machine accomplira le programme demandé.

● A la fin, appuyer sur la touche (C) marche/arrêt et la lampe-témoin s'éteindra.

● Ouvrir le hublot et retirer le linge.

POUR TOUS LES TYPES DE LAVAGE CONSULTER TOUJOURS LE TABLEAU DES PROGRAMMES ET SUIVRE LA SEQUENCE DES OPERATIONS INDIQUEE.

I

● Metta nella 2^a vaschetta II di lavaggio 60 g di detersivo (se 5 kg).

● Metta 100 cc di candeggina (se 5 kg) nella vaschetta candeggio 

● Metta 50 cc dell'additivo che desidera nella vaschetta additivo  (se 5 kg).

● Chiuda il cassetto detersivo (A).

● Si assicuri che il rubinetto dell'acqua sia aperto.

● Che lo scarico sia in posizione regolare.

● Prema il pulsante di marcia (C) si accenderà la segnalazione luminosa (G). La lavatrice svolgerà il programma che le ha ordinato.

● Al termine preme il tasto (C) di marcia/arresto, si spegneranno le segnalazioni luminose.

● Apra l'oblò e tolga i tessuti.

PER QUALSIASI TIPO DI LAVAGGIO CONSULTI SEMPRE LA TABELLA DEI PROGRAMMI E SEGUA LA SEQUENZA DELLE OPERAZIONI COME INDICATO

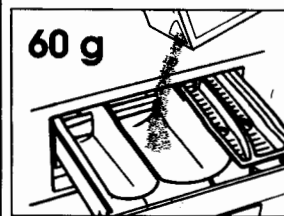

60 g

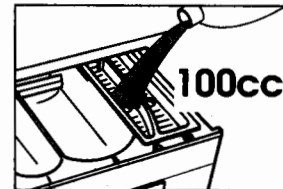

100cc

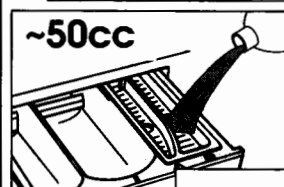

~50cc

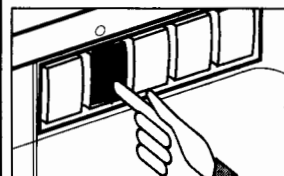
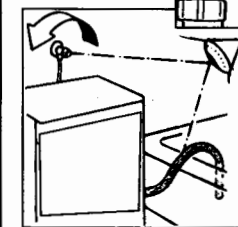
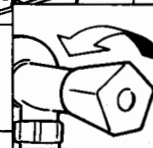

(E)

● Ponga en el segundo compartimento II de lavado 60 g de detergente (para 5 Kg).

● Ponga 100 cc de lejía (para 5 kg) en el compartimento para blanqueadores .

● Ponga 50 cc del aditivo que desee en el compartimento para aditivos  (para 5 Kg).

● Cierra la cubeta del detergente (A).

● Asegúrese de que el grifo del agua esté abierto,

● Que el desagüe esté en posición correcta.

● Pulse el botón de puesta en marcha (C). Se encenderá el piloto luminoso (G). La lavadora ejecutará el programa que usted ha seleccionado.

● Al finalizar el programa, pulse el botón (C) de puesta en marcha/paro, se apagará el piloto luminoso.

● Abra el ojo de buoy y saque la ropa.

PARA CUALQUIER TIPO DE LAVADO, CONSULTE SIEMPRE LA TABLA DE LOS PROGRAMAS Y SIGA LA SECUENCIA DE LAS OPERACIONES TAL COMO VIENE INDICADO.

(D)

● *in das zweite II Fach (Hauptwäsche) ca 60 gr. Waschmittel (für 5 kg) geben.*

● *In den Behälter für  Bleichmittel ca. 100 cc Bleichmittel (für 5 kg). geben*

● *auf Wunsch ca. 50 cc Zusatzmittel (für 5 kg) in den Behälter  für Zusatzmittel geben.*

● *Waschmittelbehälter (A) schließen.*

● *überzeugen Sie sich, daß die Wasserzufuhr geöffnet ist.*

● *daß der Ablaufschlauch richtig angebracht ist.*

● *Drücken Sie die START Taste (C). Die Leuchtanzeige (G) leuchtet auf. Die Maschine durchläuft jetzt das gewählte Programm.*

● *Nach Ablauf des Programms START/STOP Taste (C) drücken, die Leuchtanzeige erlischt.*

● *Das Bullage öffnen und die Wäsche entnehmen.*

BENUTZEN SIE FÜR JEDE WÄSCHE DIE PROGRAMMTABELLE UND BEACHTEN SIE DIE O.A. REIHENFOLGE.

(NL)

● Doe 60 gram (voor 5 kg) in het tweede bakje II

● Doe 100 cc bleekmiddel (voor 5 kg) in het  bleekmiddelvakje

● Doe 50 cc van het gewenste  toevoegmiddel (voor 5 kg) in het toevoegvakje.

● Sluit de wasmiddellade (A)

● Controleer of de watertoevoer kraan open staat.

● En of de afvoerslang goed is aangesloten.

● Druk de "AAN" toets (C) in.

● Het lichtje (G) gaat branden.

● De wasmachine voert het ingestelde programma uit.

● Als het programma is afgewerkt drukt u op de Aan/Uit toets (C). Het lichtje gaat uit.

● Open de vuldeur en haal het gewassen wasgoed er uit.

VOOR ALLE SOORTEN WASPROGRAMMA'S RAADPLEEG HET OVERZICHT EN VOER DE HANDELINGEN UIT IN DE AANGEGEVEN VOLGORDE

F**CHAPITRE 12****NETTOYAGE ET
ENTRETIEN
ORDINAIRE**

Ne jamais utiliser de produits abrasifs, d'alcool et/ou de diluant, pour laver l'extérieur de votre machine; il suffit de passer un chiffon humide.

La machine n'a besoin que de peu d'entretien:

- Nettoyage des bacs.
- Nettoyage filtre.
- Déménagements ou longues périodes d'arrêt de la machine.

NETTOYAGE DES BACS

Même si cette opération n'est pas strictement nécessaire, il vaut mieux nettoyer de temps en temps les bacs des détergents, des produits blanchissants et des additifs.

Il suffit de tirer légèrement sur le tiroir pour l'extraire.

Nettoyer le tiroir sous un jet d'eau.

Remettre le tiroir dans sa niche.

I**CAPITOLO 12****PULIZIA E
MANUTENZIONE
ORDINARIA**

Per la Sua lavatrice all'esterno non usi abrasivi, alcool e/o diluenti, basta solo una passata con un panno umido.

La lavatrice ha bisogno di pochissime manutenzioni:

- Pulizia vaschette.
- Pulizia filtro.
- Traslochi o lunghi periodi di fermo macchina.

PULIZIA VASCHE

Anche se non strettamente necessario è bene pulire saltuariamente le vaschette da detersivo, candeggiante e additivi.

Per questa operazione basta che le estragga con una leggera forza.

Pulisca tutto il contenuto sotto un getto d'acqua.

Reinserisca il tutto nella propria sede.

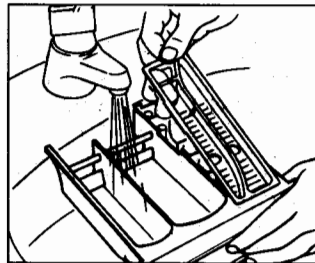
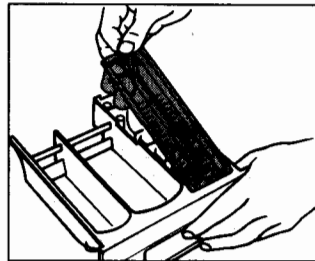
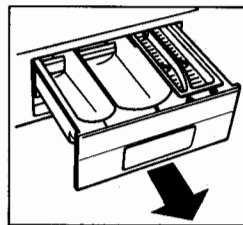
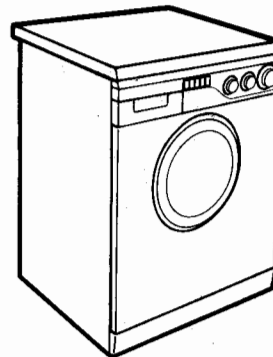
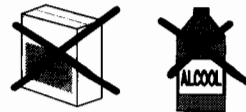

(E)

CAPITULO 12

LIMPIEZA Y MANTENIMIENTO ORDINARIO

Para su limpieza exterior no use productos abrasivos, alcohol y/o disolventes, basta sólo una pasada con un paño húmedo.

La lavadora necesita muy poco mantenimiento:

- Limpieza de la cubeta y sus compartimentos
- Limpieza filtro
- Traslados o largos períodos de inactividad de la máquina.

LIMPIEZA DE LA CUBETA DEL DETERGENTE Y SUS COMPARTIMENTOS

Aunque no sea estrictamente necesario, es conveniente limpiar de vez en cuando los compartimentos del detergente, blanqueadores y aditivos.

Para esta operación basta extraerlos haciendo un poco de fuerza.

Limpie todo el contenido bajo un chorro de agua.

Vuelva a colocar todo en su sitio.

(D)

KAPITEL 12

REINIGUNG UND ALLGEMEINE WARTUNG

Benutzen Sie für die äußere Reinigung niemals Scheuermittel, Alkohol oder Verdünnungsmittel. Es genügt, wenn Sie die Maschine mit einem feuchten Lappen abwischen.

Das Gerät braucht nur sehr wenig Pflege:

- *Reinigung des Waschmittelbehälters*
- *Reinigen des Flusensiebs*
- *Umzug oder längerer Stillstand der Maschine.*

REINIGUNG DES WASCHMITTELBEHÄLTERS

Obwohl nicht unbedingt notwendig, empfiehlt es sich, den Behälter gelegentlich von Waschmittel- und Weichspülerückständen zu reinigen.

Hierzu den Behälter mit wenig Kraft herausziehen.

Die Rückstände unter fließendem Wasser abspülen.

Den Behälter wieder einschieben.

(NL)

HOOFDSTUK 12

SCHOONMAKEN EN NORMAAL ONDERHOUD

Gebruik geen schuurmiddelen, alcohol-oplossingen en/of oplosmiddelen aan de buitenkant van de wasautomaat of droger. Een vochtige doek is voldoende.

De wasautomaat behoeft zeer weinig onderhoud:

- Schoonmaken van de vakjes voor wasmiddelen.
- Het reinigen van het filter.
- Bij verplaatsingen of wanneer de machine voor langere tijd niet gebruikt wordt.

HET SCHOONMAKEN VAN DE VAKJES VOOR WASMIDDELEN

Alhoewel het niet strikt noodzakelijk is raden wij aan af en toe de vakjes voor de was- en bleekmiddelen en de toevoegingen schoon te maken.

Haal de vakjes er uit door er voorzichtig aan te trekken.

Schoonmaken met water

De vakjes opnieuw naar binnen schuiven.

F**NETTOYAGE FILTRE**

La machine à laver est équipée d'un filtre spécial qui peut retenir les résidus les plus gros qui pourraient bloquer le tuyau de décharge (pièces de monnaie, boutons, etc.). Ce dispositif permet de les récupérer facilement. Pour nettoyer le filtre, suivre les indications ci-dessous:

- Avec une pièce de monnaie ou une cuillère, tourner d'un quart de tour le bouchon fixant la base.
- Enlever en faisant doucement levier.
- Utiliser la base pour recueillir l'eau qui reste dans le filtre.
- Desserrer la vis qui fixe le filtre.
- Tourner en sens anti-horaire jusqu'à l'arrêt, en position verticale.
- Enlever et nettoyer.
- Après avoir nettoyé, utilisez l'entaille et remontez le filtre en faisant toutes les opérations précédentes dans le sens inverse.

DEMEMAGEMENTS OU LONGUES PERIODES D'ARRET DE LA MACHINE

En cas de déménagements, ou de longues périodes d'arrêt de la machine dans des endroits non chauffés, il faut vidanger soigneusement tous ses tuyaux.

Débrancher le courant et se servir d'un seau. Enlever la bague sur le tuyau et le plier vers le bas, sur le seau, jusqu'à ce qu'il ne sorte plus d'eau.

Après cette opération, la répéter en sens inverse.

I**PULIZIA FILTRO**

La lavatrice è dotata di uno speciale filtro in grado di trattenere i residui più grossi che potrebbero bloccare lo scarico (monete, bottoni, ecc.) che possono così essere facilmente recuperati. Quando lo deve pulire si comporti così:

- Con una moneta o cucchiaino ruoti di 1/4 di giro la borchia di fissaggio dello zoccolo.
- Facendo delicatamente leva lo tolga.
- Utilizzi lo zoccolo per raccogliere l'acqua residua del filtro.
- Allenti la vite che fissa il filtro.
- Ruoti il filtro in senso antiorario fino all'arresto, in posizione verticale.
- Lo estragga e lo pulisca.
- Dopo averlo pulito osservi la tacca e lo rimonti seguendo in senso contrario tutte le operazioni precedentemente descritte.

TRASLOCHI O LUNGI PERIODI DI FERMO MACCHINA

Per eventuali traslochi o qualora la macchina restasse ferma a lungo in luoghi non riscaldati, è necessario svuotare completamente da ogni residuo di acqua tutti i tubi.

A corrente disinserita, stacchi il tubo dalla fascetta e lo porti, verso il basso, sul catino, fino alla completa fuoriuscita dell'acqua.

Al termine ripeta l'operazione in senso inverso.

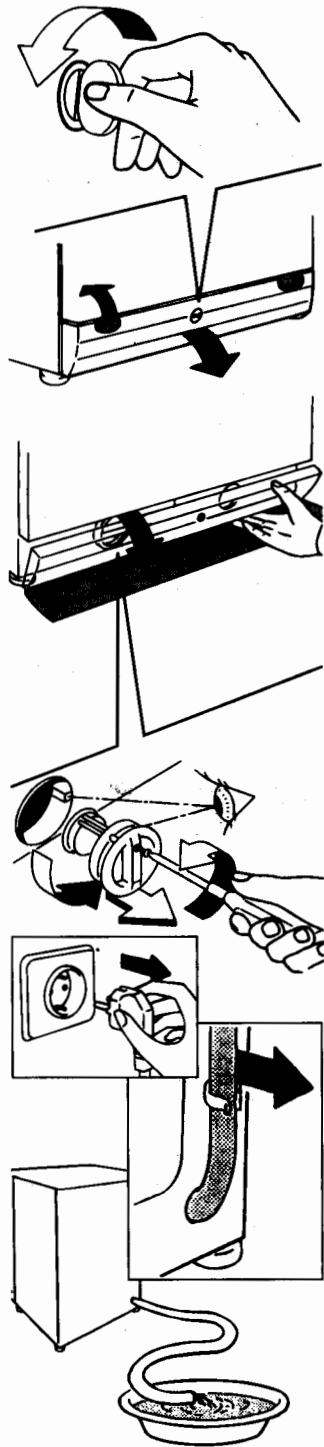

(E)**LIMPIEZA FILTRO**

La lavadora está dotada de un filtro especial que retiene los residuos de tamaño más grande que podrían obstruir la descarga (monedas, botones, etc) y que de esta manera se pueden recuperar fácilmente. Cuando sea necesario limpiar el filtro seguir los siguientes pasos:

- Con una moneda o un cuchillo girar 1/4 de vuelta el tornillo de fijación del zócalo.
- Se abrirá levantando delicadamente el zócalo.
- Utilizar el zócalo para recoger el agua residual del filtro.
- Desenrosquen el tornillo que fija el filtro.
- Gire el filtro en sentido contrario a las agujas del reloj hasta que haga tope en posición vertical.
- Extráigalo y límpielo.
- Después de haberlo limpiado vuelva a montarlo siguiendo las operaciones en sentido contrario a la descripción precedente.

TRASLADOS O LARGOS PERIODOS DE INACTIVIDAD DE LA MÁQUINA

En eventuales traslados o en caso que la máquina estuviese inactiva durante largo período de tiempo en lugares fríos, hay que vaciar completamente todo residuo de agua en los tubos.

Estando desconectada suelte el tubo de la abrazadera y diríjalo hacia abajo, en el cubo, hasta conseguir la salida completa del agua.

Finalizada la operación, repita los pasos en sentido contrario.

(D)**REINIGEN DER KLAMMERNFALLE**

Das Gerät besitzt eine Klammernfalle zur Aufnahme größerer Gegenstände (Münzen, Knöpfe), die das Abpumpen des Waschwassers behindern könnten. Die Klammernfalle kann problemlos wie folgt gereinigt werden:

- *Öffnen Sie mit einer Vierteldrehung (z.B. mit einer Münze) die Befestigungsschraube am Sockel des Gerätes.*
- *Klappen Sie die Sockelblende nach unten.*
- *Benutzen Sie die Sockelblende zum Auffangen des Wasserrests in der Klammernfalle.*
- *Lockern Sie die Befestigungsschraube an der Falle.*
- *Drehen Sie die Klammernfalle gegen den Uhrzeigersinn bis zum Anschlag in vertikaler Stellung.*
- *Entnehmen Sie und reinigen Sie die Klammernfalle.*
- *Beim Einsetzen nach der Reinigung achten Sie bitte auf die Einkerbung, und verfahren Sie in umgekehrter Reihenfolge wie zuvor beschrieben.*

UMZUG ODER LÄNGERER STILLSTAND DER MASCHINE

Bei einem Umzug, oder wenn die Maschine längere Zeit in ungeheizter Umgebung stillstehen wird, müssen alle Schläuche vollständig entleert werden.

Strom abschalten und eine Waschsüssel bereitstellen.

Schlauch von der Klemme nehmen und bis zur völligen Entleerung in die Schüssel halten.

(NL)**HET REINIGEN VAN HET FILTER**

De wasmachine is uitgerust met een speciale filter die materialen zoals knopen en munten tegenhoudt, die de afvoerslang kunnen blokkeren. De procedure voor het reinigen van het filter is als volgt.

- Draai met een muntstuk of een mes de schroef onderaan de voorkant van de machine een kwart slag.
- Maak de klep naar onderen open.
- Gebruik het klepje voor het opvangen van achtergebleven water in het filter.
- Maak met een schroevendraaier de schroef los van het filterdopje.
- Draai de dop tegen de klok in open in verticale richting.
- Verwijder het filter en maak het schoon.
- Als het filter schoon is kan het met de klok mee weer in de opening gedraaid worden, vastgeschroefd worden en kan het klepje weer dicht gedaan worden, zoals boven in omgekeerde volgorde werd aangegeven.

BIJ VERPLAATSINGEN OF WANNEER DE MACHINE VOOR LANGERE TIJD NIET GEBRUIKT WORDT

Bij eventuele verplaatsingen of wanneer de machine voor langere tijd in een onverwarmde ruimte stil staat moet het resterende water uit alle slangen worden verwijderd.

Haal de stekker uit het stopcontact. U hebt een bak nodig. Haak de slang van de klem en laat die laag over de bak hangen tot al het water weggelopen is.

Herhaal deze handelingen aan de andere kant.

ANOMALIE	CAUSE	REMEDE
1. Aucun fonctionnement sur n'importe quel programme	La fiche n'est pas introduite dans la prise de courant	Brancher la fiche
	L'interrupteur général n'est pas branché	Brancher l'interrupteur général
	L'énergie électrique est coupée	Contrôler
	Les valves de l'installation électriques sont défectueuses	Contrôler
	Portillon ouvert	Fermer le portillon
2. Absence d'alimentation d'eau	Voir cause 1	Contrôler
	Robinet de l'eau fermé	Ouvrir le robinet d'alimentation d'eau
	Programmeur mal positionné	Positionner correctement le timer
3. L'eau n'est pas évacuée	Tuyau de vidange plié	Redresser le tuyau de vidange
	Présence de corps étrangers dans le filtre	Inspecter le filtre
4. Présence d'eau sur le sol tout autour de la machine	Fuite du joint se trouvant entre le robinet et le tuyau de remplissage	Remplacer le joint et serrer et serrer à fond le tube sur le robinet
	Sortie de l'excès de mousse par le trou fait exprès sur la partie arrière	Réduire la quantité de déterfif
5. La machine ne centrifuge pas	La machine n'a pas encore évacué l'eau	Attendre quelques minutes et la machine évacuera l'eau
	La fonction "Exclusion centrifugation" est introduite (exclusivement sur certains modèles)	Relever la touche "exclusion centrifugation"
6. De fortes vibrations pendant la phase de centrifugation	La machine n'est pas à niveau	Régler les pieds
	Les étriers de transport n'ont pas été enlevés	Enlever les étriers de transport
	La charge de linge n'est pas distribuée de façon uniforme	Distribuer le linge de façon uniforme

Si le mauvais fonctionnement persiste, adressez-vous au Centre d'Assistance Technique Candy; communiquez le nom du modèle indiqué sur la plaquette se trouvant sur la carrosserie à l'intérieur du hublot ou sur le bulletin de garantie.

En indiquant ces informations vous obtiendrez une intervention plus rapide et efficace.

1 L'utilisation de déterfif écologiques sans phosphates peut produire les effets suivants:

- L'eau de vidange du rinçage est trouble à cause de zéolites en suspension; l'efficacité du rinçage n'est absolument pas compromise;
- Présence de poudre blanche (zéolites) sur le linge à la fin du lavage: cette poudre ne pénètre pas dans le tissu et n'en altère pas la couleur;
- présence de mousse dans l'eau du dernier rinçage: elle ne signifie pas pour autant un mauvais rinçage;
- Les tensioactifs anioniques de la formule des déterfifs pour machines à laver, s'enlèvent difficilement du linge et, même en toute petite quantité, ils peuvent provoquer d'importants phénomènes de formation de mousse;
- L'exécution d'autres cycles de rinçage, en de tels cas, n'apporte aucun avantage.

2 Avant d'appeler le Centre d'Assistance technique Candy, si votre machine ne fonctionne pas, effectuer les contrôles susmentionnés.

ANOMALIA	CAUSA	RIMEDIO
1. Non funziona con qualsiasi programma	Spina corrente elettrica non inserita nella presa	Inserire la spina
	Tasto interruttore generale non inserito	Inserire tasto. Interruttore generale
	Manca energia elettrica	Controllare
	Valvole impianto elettrico guaste	Controllare
	Sportello aperto	Chiudere sportello
2. Non carica acqua	Vedi cause 1	Controllare
	Rubinetto acqua chiuso	Aprire il rubinetto acqua
	Timer non correttamente posizionato	Posizionare timer correttamente
3. Non scarica acqua	Tube di scarico piegato	Raddrizzare tubo di scarico
	Presenza corpi estranei nel filtro	Ispezionare filtro
4. Presenza di acqua sul pavimento attorno alla lavabiancheria	Perdita della guarnizione posta tra rubinetto e tubo carico	Sostituire guarnizione e stringere bene tubo e rubinetto
	Uscita di schiuma dal soffietto posto sul retro della macchina	Ridurre dose detersivo
5. Non centrifuga	La lavabiancheria non ha ancora scaricato l'acqua	Attendere alcuni minuti, la macchina scaricherà
	"Esclusione centrifuga" inserita (solo per alcuni modelli)	Disinserire tasto "esclusione centrifuga"
6. Forti vibrazioni durante la centrifuga	Lavabiancheria non perfettamente in piano	Regolare gli appositi piedini regolabili.
	Staffe di trasporto non ancora asportate	Asportare staffe di trasporto
	Carico biancheria non uniformemente distribuito	Distribuire in modo uniforme la biancheria

Se il malfunzionamento dovesse persistere si rivolga al Centro di Assistenza Tecnica Candy comunicando il modello di lavabiancheria, riportato sulla targhetta posta sul mobile all'interno dell'oblò o sul foglio di garanzia. Fornendo tali informazioni otterrete un intervento più tempestivo ed efficace.

Attenzione:

1 L'utilizzo di detersivi ecologici senza fosfati può produrre i seguenti effetti:

- l'acqua di scarico del risciacquo risulta più torbida per la presenza di zeoliti in sospensione senza che l'efficacia del risciacquo ne risulti pregiudicata
- presenza di polvere bianca (zeoliti) sulla biancheria al termine del lavaggio che non si ingloba nei tessuti e non ne altera il colore.
- La presenza di schiuma nell'acqua dell'ultimo risciacquo non è necessariamente indice di una cattiva sciacquatura.
- i tensioattivi anionici presenti nelle formulazioni dei detersivi per lavabiancheria, risultano spesso difficilmente allontanabili dalla biancheria stessa e, anche in minima quantità, possono produrre vistosi fenomeni di formazione di schiuma.
- L'esecuzione di ulteriori cicli di risciacquo, in casi come questi, non comporta alcun beneficio.

2 Se la Sua lavabiancheria non funzionasse, prima di chiamare il Centro di Assistenza Tecnica Candy, eseguire i controlli sopradescritti.

CAPÍTULO 13

ANOMALÍA	CAUSA	SOLUCIÓN
1. No funciona con ningún programa	El enchufe de la corriente eléctrica no está conectado a la toma de corriente	Conecte el enchufe
	El botón del interruptor general no está pulsado	Pulse el interruptor general
	No hay corriente eléctrica	Compruébelo
	Las válvulas de la instalación eléctrica están averiadas	Compruébelo
	Puerta abierta	Cierre la puerta
2. No carga agua	Vea causa 1	Compruébelo
	El grifo del agua está cerrado	Abra el grifo del agua
	El timer no está posicionado correctamente	Posicione el timer correctamente
3. No descarga agua	El tubo de desagüe está doblado	Enderezca el tubo de desagüe
	Presencia de cuerpos extraños en el filtro	Inspeccionar el filtro
4. Presencia de agua en el suelo alrededor de la lavadora	Pérdida de agua por la guarnición de goma que está entre el grifo y el tubo de carga del agua	Sustituya la guarnición de goma y enrosque bien el tubo al grifo
	Salida de espuma por detrás de la máquina	Reducir dosis detergente
5. No centrifuga	La lavadora todavía no ha vaciado el agua	Espere unos minutos, la máquina vaciará el agua
	"Exclusión de centrifugado" pulsado (sólo en algunos modelos)	Desactive el botón "exclusión centrifugado"
6. Fuertes vibraciones durante el centrifugado	La lavadora no está bien nivelada	Regule las patas regulables
	Los soportes de fijación del transporte no han sido retirados todavía	Retire los soportes de fijación del transporte
	La carga de ropa no ha sido distribuida uniformemente	Distribuya uniformemente la ropa

Si la anomalía persistiese, diríjase al Centro Asistencia Técnica Candy, indicando el modelo de lavadora, relacionado en la placa colocada en el mueble al interior de la puerta o en la hoja de garantía. Suministrando estas informaciones obtendrá un servicio más rápido y eficaz.

Atención

! El uso de detergentes ecológicos sin fosfatos puede producir los siguientes efectos:

- El agua de lavado de los aclarados es más turbia debido a la presencia de zeolitos en suspensión sin que resulte perjudicada la eficacia del aclarado.
- Presencia de polvo blanco (zeolitos) en la ropa al finalizar el lavado que no se incrusta en el tejido ni altera los colores.
- La presencia de espuma en el agua el último aclarado no es necesariamente una indicación de un mal aclarado.
- Los tensioactivos aniónicos presentes en las formulaciones de los detergentes para lavadoras, resultan ser a menudo difíciles de separar de la ropa y, aunque en una cantidad mínima, pueden producir visibles fenómenos de formación de espuma.
- La ejecución de más ciclos de aclarado, en casos como éste, no conlleva ningún beneficio.

FEHLVERHALTEN	GRUND	ABHILFE
1. Programme funktionieren nicht	Stecker nicht in der Steckdose	Stecker einstecken
	Hauptschalter nicht eingedrückt	Strom einschalten
	Stromausfall	Kontrollieren
	Sicherungen defekt	Kontrollieren
	Bullauge nicht geschlossen	Bullauge schließen
2. Kein Wasserzulauf	Siehe Gründe zu 1	Kontrollieren
	Wasserhahn geschlossen	Wasserhahn öffnen
	Programmwahlschalter nicht richtig eingestellt	Programmwahlschalter richtig einstellen
3. Kein Wasserablauf	Ablaufschlauch gekrümmt	Ablaufschlauch begradigen
	Fremdkörper in der Klammernfalle	Klammernfalle reinigen
4. Wasser auf dem Boden rund um das Gerät	Dichtung vom Wasserzulaufschlauch defekt	Dichtung ersetzen und Zulaufschlauch am Wasserhahn befestigen
	Schaumaustritt aus dem Überlauf auf der Rückwand des Gerätes	Verminderung der Waschpulverdosis
5. Keine Schleuderfunktion	Die Waschmaschine hat das Wasser noch nicht abgepumpt	Einige Minuten warten, bis das Wasser abgepumpt ist
	Taste "Schleuderstop" eingestellt (nur bei einigen Modellen)	Taste "Schleuderstop" herausdrücken
6. Starke Vibrationen während des Schleuderns	Waschmaschine nicht richtig justiert	Über die entsprechenden einstellbaren Füße justieren
	Transportstange noch nicht entfernt	Transportstange entfernen
	Wäsche nicht gleichmäßig in der Trommel verteilt	Wäsche gleichmäßig verteilen

Läßt sich der Fehler nicht beheben, wenden Sie sich bitte an den Technischen Kundendienst der Firma Candy. Geben Sie dabei das Maschinenmodell laut Typenschild * oder Garantieschein an, um eine schnelle effektive Hilfe zu ermöglichen.

* (welches sich an der Rückseite des Gerätes, oder im Bullauge befindet)

Achtung:

1 Die Verwendung von umweltfreundlichen Waschmitteln kann folgende Effekte auslösen:

- Die schwebenden Minerale führen zu einer Trübung des Spülwassers, die aber weder die Wirkung der Spülungen noch das Waschergebnis beeinflussen.
- Nach erfolgter Wäsche können sich auf der Wäsche Spuren weißen Pulvers (Minerale) befinden, die sich aber weder in der Wäsche festsetzen noch die Farben beeinträchtigen.
- Schaumbildung auf dem letzten Spülwasser bedeutet nicht unbedingt unzureichende Spülergebnisse.
- Die in den Waschmitteln enthaltenen waschaktiven anionischen Tenside sind häufig sehr schwer ausspülbar, und erzeugen auch in nur geringer Dosierung auffällige Schaummengen.
- Zusätzliche Spülgänge sind in solchen Fällen nicht sehr effektiv.

2 Bitte wenden Sie sich bei Defekten an der Maschine erst dann an den Kundendienst, wenn Sie anhand der obigen Liste selbst versucht haben, eventuelle Fehler zu beheben.

HOOFDSTUK 13

PROBLEEM	OORZAAK	OPLOSSING
1. Geen enkel programma functioneert	Stekker zit niet in het stopcontact	Doe de stekker in het stopcontact
	Hoofdschakelaar is niet aan	Zet de hoofdschakelaar aan
	Stroomonderbreking	Controleer
	Elektrische zekeringen doorgebrand	Controleer
	Vuldeur is open	Sluit de vuldeur
2. Er wordt geen water ingevoerd	Zie oorzaak 1	Controleer
	De watertoevoer kraan staat niet open	Zet de watertoevoer kraan open
	De tijdschakelaar is niet juist ingesteld	Stel de tijdschakelaar in
3. Pompt het water niet weg	Er zit een knik in de afvoerslang	Trek de afvoerslang recht
	Material blokkeert het filter	Controleer het filter
4. Water op de vloer bij de machine	Een lek bij de ring tussende kraan en de inlaatslang	Vervang de sluitring en draai de slang goed aan bij de kraan
5. Centrifugeert niet	De wasautomaat heeft het water niet weggepompt	Wacht een paar minuten tot de machine het water heeft weggepompt
	Ingesteld op "niet centrifugeren" (alleen bij enkele machines)	Maak de "niet centrifugeren" instelling ongedaan
6. Sterke trillingen gedurende het centrifugeren	De wasautomaat staat niet recht	Stel de speciale voetjes bij
	De transportklemmen zijn niet verwijderd	Verwijder de transportklemmen
	Het wasgoed is niet gelijkmatig verdeeld	Schut het wasgoed los en verdeel het gelijkmatig

Als de storing niet verholpen kan worden neem dan contact op met een Technische Dienst van Candy. Voor snelle service geeft u het soort automaat op dat op het etiket aan de binnenkant van de deur of op het garantiebewijs is vermeld.

Belangrijk

1 Het gebruik van fosfaatvrije milieuvriendelijke wasmiddelen kunnen het volgende effect geven:

- Het afgevoerde spoelwater kan troebel zijn vanwege de aanwezigheid van in het water zwevende zeoliet. Dit betekent niet dat de spoelgangen niet effectief genoeg waren.
- De aanwezigheid van wit poeder (zeoliet) op het eind van het programma. Dit blijft niet in het wasgoed zitten en geeft geen kleurverandering.
- De aanwezigheid van schuim in het laatste spoelwater. Dit is niet noodzakelijkerwijs een teken dat er niet goed gespoeld is.
- De niet-ionische middelen die in de samenstelling van wasmiddelen zitten zijn vaak moeilijk uit het wasgoed te verwijderen en zelfs als het gaat om kleine hoeveelheden kan er zichtbare opvoering zijn. In dergelijke gevallen is het niet nodig om nog een spoelgang te laten uitvoeren.

2 Als uw wasmachine niet meer functioneert zoals het moet wilt u dan a.u.b. eerst de bovenstaande controles uitvoeren voordat u contact opneemt met de Technische Dienst van Candy.