

Candy

DOMINO 4x4

Istruzioni per l'uso
Mode d'emploi
Bedienungsanleitung
User Instructions

Alisè 59

INSTALLAZIONE INSTALLATION INSTALACION INSTALAÇÃO INSTALLATIE

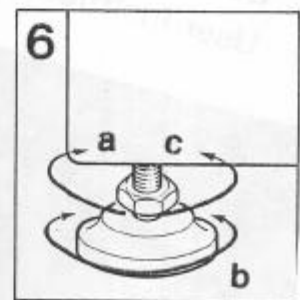
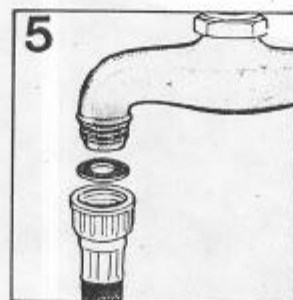
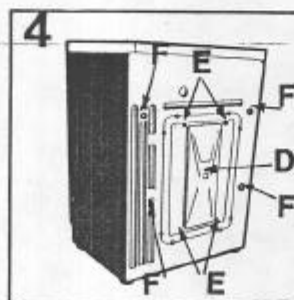
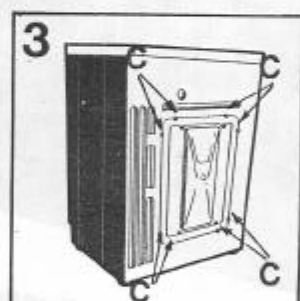
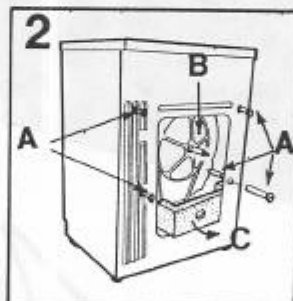
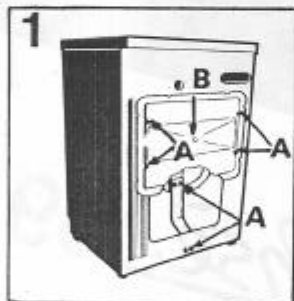
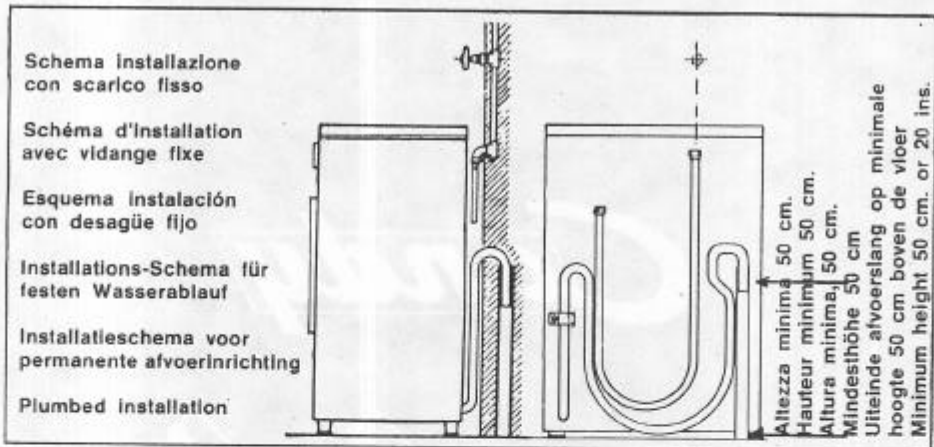

IMPORTANT GARANTIE

Nos appareils sont garantis un an à dater de la livraison au premier acheteur contre tout défaut de fabrication ou de matière.

La GARANTIE consiste en l'échange ou la réparation des pièces reconnues défectueuses à l'exclusion de tous frais de main d'œuvre, de déplacement ou de transport; en outre, aucune indemnité ne peut être demandée à titre de dommages ou intérêts de quelque nature qu'ils soient.

Dans tous les cas, adressez-vous à votre revendeur muni de votre facture d'achat ou du certificat de garantie dûment complété.

INSTALLATION

MISE EN SERVICE

Elles doivent être effectuées par votre revendeur ou son représentant dûment mandaté. Les interventions occasionnées par une mise en service défectueuse ne sont pas couvertes par la garantie.

Deballage

Enlever le panneau arrière et la bride inférieure de transport en dévissant les 8 vis A et l'écrou central B (fig. 1).

Retirer les 4 tirants, les 2 tubes en carton inférieurs et l'entretoise interne en la poussant vers le bas (direction B) et en la faisant sortir d'abord par la gauche (direction C), puis retirer les deux tubes en carton supérieurs.

Faire attention à ne pas détériorer les composants internes de la machine (Fig. 2).

Fixer le panneau arrière de fermeture comme indiqué dans la Fig. 3, en utilisant les 8 vis C et les rondelles contenues dans l'enveloppe avec les instructions (Fig. 4).

La fixation du panneau arrière et la fermeture des trous sont des opérations importantes pour assurer une sécurité complète de fonctionnement.

Branchement hydraulique

Raccorder à la prise d'eau les tuyaux d'alimentation, en ayant soin de mettre le joint en caoutchouc contenu dans l'enveloppe avec les instructions et de bien serrer la bague filetée (fig. 5).

Si l'eau du réseau présente des résidus calcaires, il vous est conseillé de demander à votre revendeur de vous procurer le filtre accessoire Réf 26085.

Accrocher le tuyau de vidange par son extrémité coudée sur le rebord de la cuve découlement.

Si possible, utiliser une vidange fixe d'un diamètre plus important que celui du tube de vidange de la machine pour permettre le passage de l'air.

Ne pas prolonger le tuyau de vidange de plus d'un mètre, car cela provoquerait un fonctionnement irrégulier de la pompe de vidange et du filtre.

Niveau machine

La machine est munie de deux pieds réglables, qui permettent à l'appareil d'obtenir une totale stabilité (Fig. 6).

a) tourner dans le sens des aiguilles d'une montre l'écrou de façon à déverrouiller la vis du pied.

b) tourner le pied et le faire monter ou descendre jusqu'à obtenir une parfaite adhérence au sol.

c) enfin, bloquer le pied en revissant l'écrou dans le sens inverse des aiguilles d'une montre jusqu'à le faire adhérer au fond de la machine.

Branchement électrique

Cet appareil est conforme aux Normes de Sécurité Européenne. Il est équipé d'une prise moulée bipolaire avec pole de mise à la terre.

Avant tout branchement assurer vous OBLIGATOIREMENT de la tension d'alimentation indiquée sur le compteur, de la parfaite mise à la terre de votre installation, du réglage du disjoncteur qui doit, de préférence, être de type différentiel.

NOTRE RESPONSABILITE NE SAURAIT ETRE ENGAGEE POUR TOUT INCIDENT OU SES CONSÉQUENCES ÉVENTUELLES QUI POURRAIENT SURVENIR A L'USAGE D'UN APPAREIL NON RELIE A LA TERRE OU DONT LA PRISE DE TERRE SERAIT DÉFECTUEUSE.

Cet appareil est conforme à la Directive Européenne N. 82/499 relative à la suppression des interférences.

DESCRIPTION DE LA MACHINE

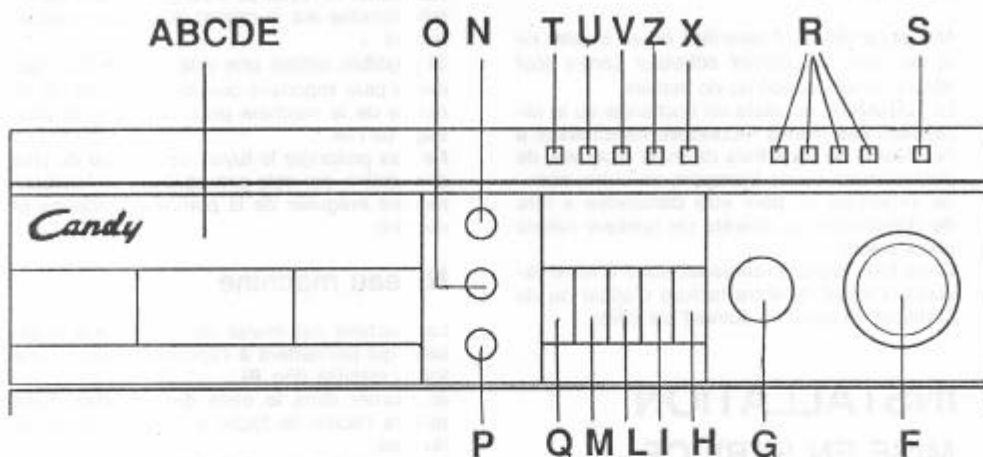

- | | |
|---|---------------------------------------|
| A détersif prélavage | M très délicat |
| B détersif lavage | N sélection température |
| C eau de javel | O sélection vitesse d'essorage |
| D assouplissant | P départ différé |
| E vidange eau compartiments C et D | Q essorage coton |
| F manette programme lavage | R voyant lavage |
| G manette programme séchage | S voyant séchage |
| H ouverture hublot: commande pourvue d'un dispositif de sécurité qui empêche l'action si le panier est en mouvement. | T voyant départ différé |
| I marche arrêt | U voyant séchage coton |
| L arrêt cuve pleine | V voyant: très délicat |
| | Z voyant: arrêt cuve pleine |
| | X voyant: fonctionnement |

Caractéristiques		lavage	séchage
capacité de linge sec	Kg.	5	2,5
eau niveau normale	l	10 + 18	
puissance moteur lavage	W	200	100
puissance moteur essorage	W	350	
puissance moteur pompe	W	80	80
puissance moteur ventilateur	W		60
puissance résistance	W	1850	1000+600
puissance max absorbée	W	2050	1905
consommation énergie	kWh	2,0	
ampérage fusible	A	10	
vitesse d'essorage	T/min.	550-850-1200	
pression de l'installation hydraulique	N/cm ²	min. 5 - max. 80	
hauteur, largeur, profondeur	cm	85 x 60 x 52	

COMMENT UTILISER LA MACHINE À LAVER

Système 4x4

Cette machine est dotée du système exclusif «4x4» capable d'adapter automatiquement le niveau d'eau au type et à la quantité du linge. De cette façon, on peut obtenir une lessive «personnalisée» du point de vue énergétique, sans opération supplémentaire. Ce nouveau système comporte une réduction des consommations d'énergie d'environ 25% par rapport aux consommations traditionnelles, en réduisant également sensiblement les temps de lavage.

Tri du linge

Se conformer aux symboles reproduits sur l'étiquette des tissus à laver et aux instructions de lavage.

Puis, effectuer le tri des tissus à laver: lessive à température élevée, lessive de couleurs, tissus résistants, tissus délicats, laine.

Prétraitement du linge

Linge de couleurs et linge blanc ne doivent pas être lavé communément, à savoir traités ensemble, parce que le linge blanc, pendant le lavage, «peut devenir gris».

Pendant le premier lavage, le linge de couleurs peut se décolorer. Pour cette raison, il vous est conseillé de laver ces tissus séparément, la première fois.

Vêtements et lainage doivent être marqués avec le symbole «pure laine» et avoir, en plus, l'indication «ne feutre pas» ou «lavable en machine».

Les vêtements de laine marqués avec uniquement le symbole «pure laine» ne peuvent pas être lavés en machine.

Faire attention que dans la machine à laver ne soit pas laissés, par inadvertance, des objets métalliques (par exemple, épingles de sécurité, boucles...).

Boutonner les taies (d'oreillers), fermer la fermeture-éclair, crochets et ceintures. Nouer les ceintures et le longs rubans des robes de chambre.

Avant d'effectuer le lavage en machine de votre linge, enlever les tâches résistantes. Celles-ci doivent être lavées éventuellement avec un détergent spécial ou une pâte appropriée pour le lavage.

Traiter les rideaux avec un soin et une attention particuliers. Ils pourraient être endommagés déjà par les fenêtres ouvertes ou lorsqu'ils sont décrochés (effilochage).

Décrocher les rideaux et enlever les passants ou les mettre dans une résille ou dans un sac que l'on peut fermer.

Ouvrir le hublot et introduire le linge

Enfoncer la touche d'ouverture et introduire le linge en évitant de mélanger des tissus divers qui demandent des lavages différents. Il est déconseillé de faire une lessive uniquement avec des tissus en éponge qui absorbent trop d'eau et de ce fait, deviennent trop lourds. Il vaut mieux équilibrer le chargement avec d'autres types de tissu, plus légers.

La charge admise pour les tissus résistants est de 5 Kg., tandis que pour les tissus délicats, il est conseillé de ne pas dépasser 2 Kg. (1 Kg. en cas de linge Pure Laine Vierge lavable en machine), pour éviter la formation de faux-plis difficiles à repasser. Pour les tissus très délicats, il est conseillé d'utiliser un sac en filet.

Introduire le détergent

Instructions importantes pour les détergents de lavage et le prétraitement.

Utiliser uniquement des détergents pour machines!

Pour le linge délicat et la laine, il est conseillé l'emploi de détergents spéciaux.

Pour le traitement final (alvéole D), il est conseillé d'utiliser uniquement des détergents liquides (par exemple, assouplissants, détergents spéciaux, produits javellisants). Au cas où vous souhaitez utiliser de «l'apprêt» en poudre, faites dissoudre la poudre préalablement dans de l'eau selon les instructions de la marque que vous avez achetée et versez l'apprêt dissout directement dans l'alvéole (à la suite de cela, effectuez l'insertion du programme supplémentaire «apprêt/assouplissant»).

La quantité de produits lessiviels dépend essentiellement du degré de dureté de l'eau et de l'état de salissure du linge.

En cas de production excessive de mousse, il est conseillé de réduire sensiblement la quantité de poudre de lavage.

Détergent liquide:

L'utilisation de ce type de détergent est possible. Demandez à votre revendeur de vous procurer le bac spécial code sav 60396.

Extraire le bac à lessive comme un simple tiroir en pressant la partie inférieure. Les 4 alvéoles servent pour le pré-lavage «A» - le détergent lavage «B» - «C» le produit javelissant - «D» les additifs spéciaux: assouplissants, produits odorants, amidon, «bleu d'Espagne» etc. les bacs C et D sont remplis uniquement de produits lessiviels liquides.

Avant de remplir les bacs «C» et «D», poussez le levier «E» pour faire évacuer l'eau restante du lavage précédent.

Ces opérations terminées, refermer le bac à fond.

Nous recommandons d'utiliser la poudre «Skip» pour tous programmes de lavage.

DOSAGE DU PRODUIT LESSIVIEL

Tissus	Charge kg	A pré-lavage	B lavage	C javelants	D additifs
Résistants	3,5 + 5	60 g.	120 g.	150 cc	50 cc
	2 + 3	40 g.	70 g.		50 cc
Delicats	2	30 g.	60 g.		50 cc
Laine	1	—	60 g.		50 cc

N.B.: Dans le cas d'eau douce, diminuer les doses des produits.

Sélection du programme

Le choix du programme se fait en tournant le bouton dans le sens des aiguilles d'une montre, jusqu'à ce que le numéro du programme choisi se trouve en face du témoin.

Pour chaque nature de tissu et les diverses salissures, la machine possède 4 séries de programmes différents en lavage, température et durée (voir tableau des programmes).

1. Tissus résistants: les programmes sont conçus afin d'obtenir les meilleurs résultats de lavage et les 4 rinçages alternés avec des phases d'essorage assurent un parfait rinçage.

L'existence d'une réduction graduelle de la température de l'eau de lavage, garantit aussi une formation minimale de plis des tissus. L'essorage final, avec une vitesse très élevée, prépare le linge à l'opération suivante: le séchage.

2. Tissus mixtes et synthétiques: le pré-lavage et le lavage sont modulés par le rythme de rotation du panier; les 3 rinçages avec niveau haut et arrêt en immersion, permettent d'obtenir un traitement délicat et de hautes performances.

En enfonçant la touche, le linge reste immergé dans l'eau du dernier rinçage évitant la formation des plis.

3. Tissus très délicats: c'est une nouvelle conception du lavage car celui-ci se déroule suivant une alternance des mouvements de travail et de trempage. Cette alternance est particulièrement indiquée pour le lavage des tissus très délicats comme la Pure Laine Vierge. Lavage et rinçages sont effectués avec un niveau d'eau plus élevé afin d'assurer les meilleurs résultats.

Au terme du dernier rinçage, le linge reste immergé dans l'eau. Pour terminer le cycle, les opérations peuvent être:

Z: vidange seulement, V: essorage délicat.

4. Pré-lavage supplémentaire et trempage: c'est un pré-lavage à part à 40° pour le linge particulièrement sale (comme par exemple, les tâches de sauces, d'herbe, de glace, d'oeuf, de chocolat etc.).

Il peut être exécuté avant un lavage normal comme un super pré-lavage ou comme un trempage ou peut être utilisé comme un programme bref de dépoussiérage.

La machine exécute la phase de trempage dynamique à 40°C; le cycle terminé la machine vidange et s'arrête automatiquement.

Regler la température



Le «réglage de la température» permet de sélectionner la température de lavage donnant la possibilité de personnaliser chaque lessive. En agissant sur le bouton de réglage de la température, il est possible de sélectionner un programme de lavage à une température inférieure comme indiqué sur le tableau des programmes.

N.B.: les températures indiquées sur le tableau des programmes doivent être considérées comme maximum pour le type de programmes et de tissus, mais il est possible de diminuer la température jusqu'à l'élimination totale du chauffage.

Javellisation automatique

Dans les programmes 1,2,3, il est possible d'effectuer la javellisation automatique sur tout le chargement des tissus en mettant simplement une dose de javel liquide (un verre de table) dans le bac C. Une telle opération est conseillée dans le cas d'un lavage de tissus blancs à basse température.

Retardateur de départ



Le modèle est doté d'un dispositif électronique qui permet de programmer le début du cycle de lavage retardé d'heure en heure jusqu'à 12 heures. Pour mettre en position le départ différé, agir comme suit: déterminer le cycle, verser le déterfif, choisir les options ou les réglages nécessaires, puis avant de donner le départ, c'est-à-dire enfoncé la touche O/I, choisir l'heure de départ désirée.





Important

Il est possible de changer l'heure du départ différé en éteignant la machine, intermédiaire O/I; rechoisir l'heure et rallumer par l'intermédiaire de O/I.

Il est possible de mettre à zéro le départ différé aussi avec O/I enclenché en portant la manette à «0» heure.

Il n'est pas possible de mettre le départ différé avec O/I enclenché. Le retard est possible pour les programmes de lavage, mais pas pour les programmes de séchage.

TABLEAU DES PROGRAMMES

TISSUS RESISTANTS							
Symbole	Tissus	Exemples et degré de salissure	Charge en Kg.	Sélecteur programme	Sélecteur température	Déroulement programme	Note
	coton, lin, chanvre	Drap, nappes de couleur «grand teint» et blanches, serviettes, linge de corps très sales.	jusqu'à 5 kg	1 ** 0 2	95°	Pré-lavage, lavage principal, 4 rinçages avec essorage intermédiaire, essorage final avec vitesse haute.	<p>**programme avec phase de pré-lavage</p> <p>* le chargement ne doit pas être supérieur à 3 Kg avec les tissus à degré de salissure élevé.</p>
	coton, lin, chanvre	Linge de couleur, chemises, robes de chambre, tricot de jersey, drap. Salissure normale.	jusqu'à 5 kg	1 ** 0 2	60°	Pré-lavage, lavage principal, 4 rinçages avec essorage intermédiaire, essorage final avec vitesse haute.	
	coton, lin, chanvre	Linge de couleur. Peu sale.	jusqu'à 5 kg	3	60°	Lavage bref, 4 rinçages avec essorage intermédiaire, essorage final à haute vitesse.	
	coton, lin, chanvre	Linge de couleur déteignant, blue jeans.	jusqu'à 5 kg	3	40°	Lavage bref, 4 rinçages avec essorage intermédiaire, essorage final à haute vitesse.	
	Linge résistant et délicat	Chemises, drap, linge pour nouveau-né, langes.	jusqu'à 2 kg	4	95°	Pré-lavage, lavage, 3 rinçages. Spüllstop.	

TISSUS MIXTES ET SYNTHÉTIQUES							
Symboles	Tissus	Exemples et degré de salissure	Quantité en Kg.	Sélecteur programme	Sélecteur température	Déroulement du programme	Note
	Synthétique (Nylon, Perlon) mixtes de coton	Chemises, blouses, jupes de couleur résistantes. Salissure normale.	jusqu'à 2 kg	4 ** 0 5	60°	Pré-lavage, lavage, 3 rinçages. Spüllstop.	Spüllstop: le linge reste en immersion dans l'eau du dernier rinçage pour éviter la formation de plis - les opérations successives sont: Z=vidange seule V=essorage délicat Désenclencher la touche O/I avant de tourner la manette des programmes.
	Synthétiques (Nylon, Dralon, Trevira)	Chemises, blouses, jupes avec couleurs déteignantes.	jusqu'à 2 kg	4 ** 0 5	40°	Pré-lavage, lavage, 3 rinçages Spüllstop.	
	Coton, lin, mixtes, synthétiques.	Linge de tous types légèrement sali.	jusqu'à 2 kg.	5	40°-60°	Lavage bref, 3 rinçages Spüllstop.	
TISSUS TRÈS DELICATS							
	Synthétiques (Dralon, Acrylique, Trevira)	Rideaux, jupes, blouses, chemises.	jusqu'à 1,5 kg	6 6	40° 30°	Pré-lavage, lavage bref avec haut niveau, 3 rinçages Spüllstop. ø	ø Peut être utilisé le poussoir extra délicat
	Laine	Lainage lavable en machine	jusqu'à 1 kg.	7	40°	Lavage avec haut niveau, 3 rinçages Spüllstop. ø	

PROGRAMMES COMPLEMENTAIRES

Symboles	Programmes	Tissus	Quantité en Kg.	Selecteur programme	Déroulement du programme	Note
	Pré-lavage supplémentaire (avant le programme principal)	Coton, lin, chanvre, vêtement de travail. Très sale. Tâches organiques.	jusqu'à 5 kg.	8	Prélavage, trempage à 40° avec haut niveau vidange eau.	
	Rinçages énergiques	Coton	jusqu'à 5 kg.	R	4 rinçages avec essorage intermédiaire, essorage final à haute vitesse.	
	Rinçages délicats	Mixtes, synthétiques délicats	jusqu'à 2 kg.	D	3 rinçages Spüllstop	
	«Aprêt, produit odorant, assouplissant	Coton, lin	jusqu'à 5 kg.	E	Rinçage, essorage	
		Mixtes synthétiques délicats	jusqu'à 2 kg.	H	Rinçage, Spüllstop	
	Essorage	Coton, lin	jusqu'à 5 kg.	S	Essorage à haute vitesse	
	Essorage délicat	Mixtes synthétiques délicats, laine	jusqu'à 1,5 kg.	V	Essorage à basse vitesse	
	Vidange	Pour linge à ne pas essorer		Z	Vidange eau	

Lavage très délicat

En enfonçant la touche , la rotation du panier passe de 55 à 40 rotations à la minute, ce qui permet un lavage très délicat particulièrement conseillé pour la laine et pour les tissus très délicats; également indiqué pour les tissus mixtes peu sales et linge prêt à endosser (voir tableau des programmes).

Arrêt avec l'eau dans la cuve



En enfonçant la touche, le cycle s'arrête avec l'eau dans la cuve au moment du dernier rinçage dans la phase de tissus mixtes et de la laine. Les tissus restent tenus en suspension dans l'eau en évitant de s'amasser et de former des plis difficiles à enlever. Relâcher la touche et le cycle se termine par la phase de vidange avec essorage délicat.

Si vous voulez uniquement effectuer la vidange, il faut mettre le programme Z (après avoir éteint O/I) et relâcher le poussoir.

Réglage de l'essorage



La phase de l'essorage est très importante pour la préparation d'un bon séchage et votre modèle est doté d'une grande flexibilité pour satisfaire chaque exigence.

Placer la manette sur la vitesse maximale, la machine exécute le cycle de base d'essorage ainsi défini.

Essorages intermédiaires pour tissus résistants, essorages finals pour tissus mixtes et pour la laine, la vitesse est de 550 tours/min., pendant environ 2' et de 850 tours/min., pendant environ 10".

L'essorage final pour tissus résistants est de 550 tours/min. pendant 2', 850 tours/min. pendant 1', et 1200 tours/min. pendant 1'.

En agissant sur la manette, il est possible de réduire la vitesse maximale et aussi la vitesse intermédiaire jusqu'à une complète élimination de l'essorage (position ).

Note:
Le modèle est doté d'un dispositif particulier électronique qui empêche le départ de l'essorage si les charges sont particulièrement déséquilibrées, et apporte ainsi, une amélioration au niveau des vibrations et du bruit durant le lavage.

Mise en route





À la fin de toutes ces opérations: s'assurer que le hublot est fermé, puis appuyer sur la touche Marche/Arrêt (le témoin de fonctionnement s'allumera).

À partir de ce moment, la machine effectuera tous les cycles selon le programme sélectionné.

Les différentes phases de programme sont indiquées par un voyant lumineux, et sont:

 = Pré-lavage

 = Lavage

 = rinçages

 = Essorage

 = Séchage

Les signaux des fonctions optionnelles sont:

 = Départ différé (la lumière reste allumée tant que la machine n'a pas commencé le programme)

 = Arrêt avec eau la cuve (la lumière s'allume pour indiquer le choix fait, non pas le moment où la machine s'arrête).

 = Lavage très délicat

 = Séchage énergique

La lessive est terminée

Quand la manette des programmes aura atteint le stop, la lessive sera terminée.

Appuyer la touche Marche/Arrêt pour retourner sur la position d'arrêt (le témoin rouge de fonctionnement s'éteindra) et ensuite ouvrir le hublot.

Attention: un dispositif spécial de sécurité retarde l'ouverture du hublot, afin de permettre au panier de s'immobiliser complètement. À la fin de la phase essorage, attendre 2 mn avant d'ouvrir le hublot.

LE SECHAGE

Le dispositif de séchage permet un parfait séchage des tissus sans aucune émission de vapeurs extérieures. Un puissant souffle d'air circule à travers le linge humide en faisant évaporer l'eau contenue; l'air saturé d'humidité est condensé par un rideau d'eau froide puis est évacuée par le conduit de vidange. Le circuit étant hermétiquement fermé, aucune émission de vapeur à l'extérieur n'est possible.

A la fin de chaque cycle de séchage, le linge est refroidi par l'air froid pendant environ 10'. Il est important de toujours exécuter cette phase avant de décharger le linge.

Important:

Pour arrêter le processus de séchage pendant le fonctionnement, tourner la manette DRYER dans le sens des aiguilles d'une montre jusqu'à la zone de l'échelle correspondant au refroidissement, attendre la fin du cycle, puis ouvrir le hublot.

Important:

Dans cette machine à lever séchante, peut être séché exclusivement le linge essoré et lavé à l'eau.

Organisation du programme de séchage

Les commandes spécifiques pour le séchage sont:

F manette des programmes: deux positions de séchage:



pour tissus résistants en coton



pour tissus mixtes ou synthétiques

G manette de séchage: pour régler le temps de séchage et la phase de refroidissement.

La touche séchage coton  est conseil-

lée pour les tissus résistants qui ne doivent pas être repassés et pour abréger les temps de séchage. Avant de mettre en marche le programme de séchage, vérifier que la machine est branchée au réseau hydraulique et que le robinet est ouvert, que le tuyau de vidange est bien installé, que le linge est essoré. Après quoi, mettre la manette (F) des programmes sur la position du séchage désiré, puis indiquer le temps avec la manette (G) de séchage, enfoncer, si nécessaire, la touche



(voir le tableau indicatif de séchage).

Charger le linge et enfoncer la touche Départ O/I; les voyants correspondants à votre choix s'allument; la manette de séchage tourne lentement jusqu'à la position stop - séchage terminé; la manette des programmes aussi sur stop à la fin du cycle.

Nota.



La durée maximale du cycle est de 120' environ.

Tissus coton, éponge, chanvre

Rappelons que le chargement maximal est de 2,5 kg pour une lessive complète de 5 kg. (il est obligatoire de diviser en deux quantités égales et sécher en 2 fois).

Dans le cas de pièces de grandes dimensions (ex: les draps) ou plus absorbantes (ex: peignoir ou blue jeans), il est conseillé de réduire la quantité de linge.



Tableau indicatif

Tissus	Kg.	Position  manette des programmes Temps choisi		Touche 
		Prêt à ranger	Prêt à repasser	
Coton, draps, linge de maison, tale	2,5		6-7	OUI
Coton, éponge, peignoir, blue jeans	2,	7-8		OUI
Coton, pièces petites	2,5		5-6	OUI
Coton avec plis difficiles, blouses, chemises	1,5		7-8	NON

En enfonçant la touche  la température de séchage augmente considérablement. Attention à ne pas toucher le hublot qui chauffe fortement!

Tissus mixtes (synthétiques/coton) et tissus synthétiques

Pour les tissus synthétiques ou mixtes, faire attention tout particulièrement aux symboles de étiquettes qui sont sur les vêtements, afin d'éviter des erreurs dans le choix du séchage.

Vérifier qu'en mettant la position  sur la manette des programmes, la touche  n'a pas

effet, ceci pour éviter le risque de rétrécir les tissus délicats à haute température.

Le chargement maximum est de 1,5 kg pour les tissus mixtes et de 1 Kg pour les tissus synthétiques; si les vêtements sont de type «lavés-andossés», il est conseillé de réduire ultérieurement le chargement de façon à éviter la formation de plis.

Tableau indicatif

Tissus	Position  manette des programmes Temps établi	
	Prêt à ranger	Prêt à repasser
Mixtes kg. 1,5	6-7	3-4
Mixtes kg. 1	5-6	2-3
Synthétiques kg. 1	4-5	—
Chemises prêtes à endosser max 4 vêtements	4-5	—

Ne pas sécher les vêtements en laine, les vêtements particuliers avec rembourrage (duvets, anoraks...), fibres délicates.

Cycle automatique lavage/ séchage

Il est possible d'obtenir une lessive complète et un séchage maximum de 2,5 kg. en coton ou 1,5 kg. mixte en prédisposant le temps de séchage avant de commencer le lavage.
exmple: chargement de coton 2,5 kg.

(F) manette programmes sur programme 3

(N) manette thermostat sur 60°C

(G) manette de séchage sur position 7

La machine termine le lavage et passe automatiquement au séchage sans commande supplémentaire.

Le cycle automatique est possible pour tissus mixtes, en veillant à ne pas enclencher la touche arrêt cuve pleine ou exclusion d'essorage

 sans quoi le séchage ne pourra pas s'effectuer.

Utiliser un bon assouplissant pour rendre doux les tissus et les décoller des parois du panier.

Si les tissus ne retombent pas dans le panier après quelques minutes, il est conseillé d'ouvrir le hublot et de les décoller de la paroi du panier.

Important: Les indications fournies sont d'ordre général, il sera nécessaire d'un peu de pratique pour obtenir un fonctionnement optionnel du séchage. Nous vous conseillons, au début, de programmer des temps inférieurs à ceux conseillés, de façon à pouvoir déterminer votre degré de séchage désiré.

Nous vous conseillons de ne pas sécher fréquemment les tissus effilochés ou vêtements à poil long pour ne pas obstruer le conduit d'air.

Il n'est pas possible de mettre le départ différé sur le cycle seul de séchage; peut être fait pour le cycle automatique lavage/séchage.

Securité

La machine est dotée d'un dispositif thermique qui prévient quelconque possibilité de surchauffe ou d'incendie ainsi qu'en cas de manoeuvre erronée ou d'anomalie de quelques composants.

Type de tissu	Temps de séchage (en minutes)	
	Température 60°C	Température 70°C
Coton	120	90
Mixte	120	90
Synthétique	120	90
Woolmark	120	90

APRES LA LESSIVE

Après chaque lessive il est conseillé de fermer le robinet d'arrivée d'eau afin d'isoler la machine de l'alimentation hydraulique.

Filter

La machine est équipée d'un filtre spécial capable de retenir les objets les plus importants (pièces de monnaie, boutons etc.), qui pourraient obstruer la vidange et qui peuvent être facilement récupérés.

Les résidus habituels sont déchargés automatiquement. Pour accéder **exceptionnellement** au filtre, en observant les normes de sécurité précises, il faut procéder comme suit:

- 1) Débrancher la prise de courant et vider la machine de tout résidu d'eau (voir le texte: « Si la machine est inutilisée pendant un certain temps »).
- 2) Débloquer la vis « A » jusqu'à la faire ressortir de 5 mm.
- 3) Extraire le filtre en tournant la poignée dans le sens contraire des aiguilles d'une montre jusqu'à l'arrêt (position verticale).
Pendant cette opération la petite quantité d'eau restante qui sort, peut être récupérée dans un récipient.
- 4) Remonter le filtre en position verticale (vis vers le haut) en vérifiant que les 2 logements « B » coïncident avec leur guides respectifs en tournant, si nécessaire, la partie intérieure du filtre.
- 5) Serrer le filtre en tournant la poignée dans le sens des aiguilles d'une montre jusqu'à l'arrêt (position horizontale) et revisser à fond la vis « A ».

Nettoyage des alvéoles

Pour nettoyer le bac à lessive des résidus de détergent, il suffit de l'extraire en poussant le crochet vers le haut et en tirant vers l'extérieur. Cette opération terminée, remettre le bac dans son emplacement et le refermer comme dans l'opération de chargement.

Pour le nettoyage externe de la machine, ne pas employer des produits abrasifs ou diluants; il suffit de passer un chiffon humide.

Si la machine est inutilisée pendant un certain temps

En cas d'éventuels déménagements ou si la machine n'est pas utilisée pendant un certain temps et qu'elle reste dans un endroit non chauffé, il est nécessaire de vider tous les tuyaux de la machine de tout résidu d'eau. Il suffit de détacher de la bande de fixation le tuyau de vidange et plier ceci vers le bas jusqu'à l'évacuation complète de l'eau (dans une baignoire). Cette opération effectuée, fixer le tuyau avec la bande de fixation.

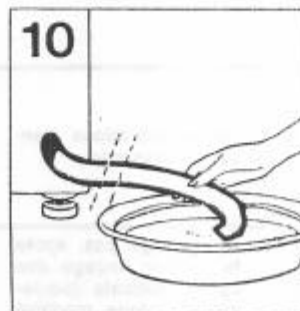
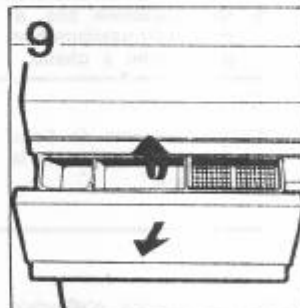
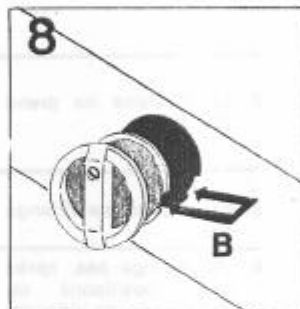
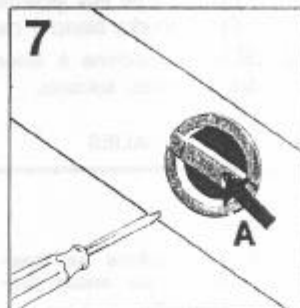

ATTENTION :

- L'utilisation des détergers écologiques sans phosphate peut produire quelques effets:
 - L'eau de vidange des rinçages devient plus trouble sans altérer, cependant, l'efficacité du rinçage.
 - Présence de très légères traces de poudre blanche insolubles sur le linge à la fin du lavage. Cette poudre blanche ne s'incruste pas dans le tissu et n'altère pas la couleur.
- Si votre machine à laver ne fonctionne pas, avant d'appeler le service après-vente, faire les contrôles suivants.

ANOMALIES	CAUSES	REMEDES
1. La machine ne fonctionne sur aucun programme	Prise de courant mal branchée	Brancher la prise
	Interrupteur général désenclanché	Enclancher l'interrupteur général
	Pas de courant	Contrôler
	Les fusibles de l'installation sont en mauvais état	Contrôler
	Porte ouverte	Fermer la porte
2. La machine ne prend pas l'eau	Voir causes du N° 1	Contrôler
	Robinet d'eau fermé	Ouvrir le robinet
	Programmateur mal positionné	Positionner correctement le programmateur
3. La machine ne vidange pas	Présence d'un corps étranger dans le filtre	Contrôle filtre
	Tuyau de vidange plié	Redresser le tuyau
4. Ne vidange pas, après avoir positionné un programme de vidange.	Les contacts du programmateur ne sont pas encore fermés	Attendre quelques minutes, la machine vidangera bientôt
5. Ne fonctionne pas, après avoir positionné un programme à chaud	C'est normal, la machine doit chauffer l'eau avant de commencer le lavage	Attendre 10 minutes environ
6. Vous trouvez de l'eau par terre, autour de la machine.	Sortie de l'excès de mousse par le trou fait exprès sur la partie arrière	Réduire la quantité de détergent
	Perte de la garniture entre le robinet et le tuyau d'arrivée d'eau	Remplacer la garniture et bien serrer le tube de remplissage au robinet.
7. La machine n'effectue pas l'essorage	La machine n'a pas encore vidangé l'eau	Attendre quelques minutes, la machine vidangera
	La pompe ne vidange pas; voir la cause n. 4	Contrôler
	Touche «exclusion essorage» enclanchée (seulement sur quelque modèle)	Désenclancher la touche
8. Fortes vibrations pendant l'essorage	La machine n'est pas parfaitement d'aplomb	Agir sur les pieds réglables
	Les barres de transport n'ont pas été enlevées	Enlever les barres de transport
	Le linge n'est pas bien distribué dans le panier	Distribuer uniformément le linge
9. Ne vidange pas, après le dernier rinçage des cycles délicats (seulement quelque modèle)	C'est normal, cette pause est prévue par le programmateur	Pour effectuer l'opération de vidange, avancer la manette de sélection d'un cran.