

*Candy*

DOMINO 4x4

Istruzioni per l'uso  
Mode d'emploi  
User instructions

*Alise* 175 WD

# INSTALLAZIONE INSTALLATION INSTALACION INSTALAÇÃO INSTALLATIE

Schema installazione  
con scarico fisso

Schéma d'installation  
avec vidange fixe

Plumbed installation

Esquema instalación  
con desagüe fijo

Installations-Schema für  
festen Wasserablauf.

Instalatieschema voor  
permanente afvoer/richting

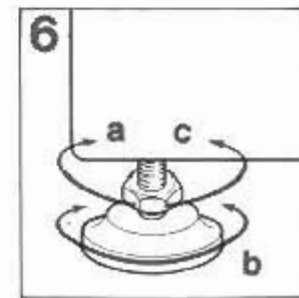
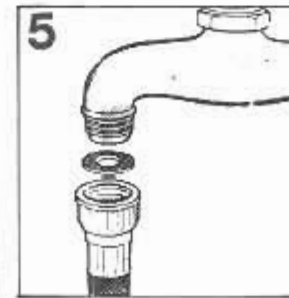
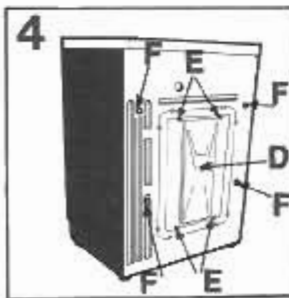
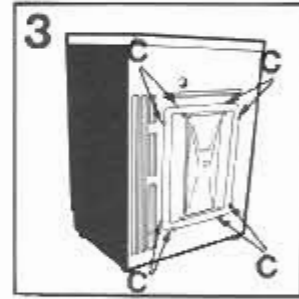
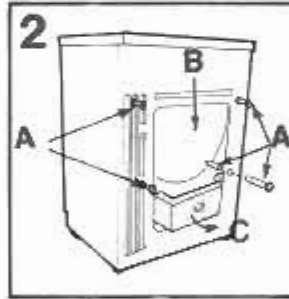
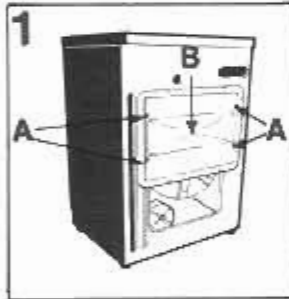
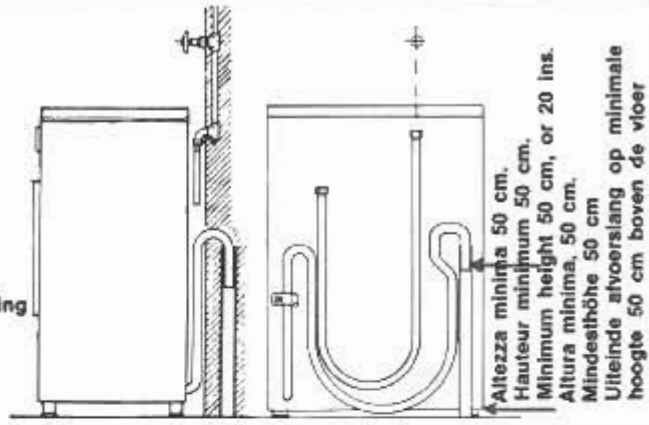

**Attenzione** - Se la vostra lavabiancheria non funzionasse, prima di chiamare il Servizio Assistenza, fare i seguenti controlli:

ANOMALIA	CAUSA	RIMEDIO
1 - Non funziona con qualsiasi programma	Spina corrente elettrica non inserita nella presa	Inserire spina
	Tasto interruttore generale non inserito	Inserire tasto interruttore generale
	Manca energia elettrica	Controllare
	Valvole impianto elettrico guaste	Controllare
	Sportello aperto	Chiudere sportello
2 - Non carica acqua	Vedi cause 1	Controllare
	Rubinetto dell'acqua chiuso	Aprire il rubinetto acqua
	Timer non correttamente posizionato	Posizionare timer correttamente
3 - Non scarica acqua	Presenza corpi estranei nel filtro	Ispezionare il filtro
	Tubo di scarico piegato	Raddrizzare tubo di scarico
4 - Non scarica dopo aver impostato un programma di scarico.	Contatti timer non ancora inseriti	Attendere alcuni secondi, la macchina scaricherà
5 - Non funziona dopo aver impostato un ciclo a caldo	È normale, la macchina deve riscaldare l'acqua prima di iniziare il lavaggio.	Attendere circa 10 minuti
6 - Presenza di acqua sul pavimento attorno alla lavabiancheria	Uscita di schiuma dal sifonetto posto sul retro della macchina	Ridurre dose detersivo
	Perdita dalla guarnizione posta tra rubinetto e tubo carico	Sostituire guarnizione e stringere bene il tubo al rubinetto
7 - Non centrifuga	La lavabiancheria non ha ancora scaricato l'acqua	Attendere alcuni minuti la macchina scaricherà
	La pompa non scarica - vedi causa 4	Controllare
	« Esclusione centrifuga » inserita (solo per alcuni modelli)	Disinserire tasto « esclusione centrifuga »
8 - Forti vibrazioni durante la centrifuga	Lavabiancheria non perfettamente in piano	Regolare gli appositi piedini regolabili
	Staffe di trasporto non ancora asportate	Asportare staffe di trasporto
	Carico biancheria non uniformemente distribuito	Distribuire in modo uniforme la biancheria
9 - Non scarica all'ultimo risciacquo dei cicli delicati (solo per alcuni modelli)	È normale, la sosta è prevista dal programmatore	Per effettuare l'operazione di scarico avanzare la manopola di uno scatto

# INSTALLATION

(page 2)

Les frais d'installation de la machine sont à la charge de l'acheteur. Les interventions éventuelles occasionnées par une installation défectueuse ne sont pas couvertes par la garantie.

## Important:

N'oubliez pas de demander à votre revendeur le certificat de garantie. Le certificat doit nous parvenir dans un délai de 10 jours maximum après l'installation de la machine pour que votre garantie soit effective.

## Déballage

Enlever le panneau arrière en dévissant les 4 vis **A** et l'écrou central **B** (fig. 1).

Retirer les 4 tirants, les 2 tubes en carton inférieurs, l'entretoise interne en la poussant vers le bas (direction **B**) et en la faisant sortir d'abord par la gauche (direction **C**), et enfin les 2 tubes en carton supérieurs.

Faire très attention à ne pas détériorer les composants internes. (fig. 2).

Fixer le panneau arrière comme indiqué dans la fig. 3, en utilisant les 8 vis **C** et les rondelles contenues dans l'enveloppe instructions.

**La partie en relief doit être orientée vers l'extérieur.**

Boucher ensuite tous les trous avec les disques spéciales **D-E-F** contenus dans l'enveloppe instructions (fig. 4).

La fixation du panneau arrière et la fermeture des trous sont des opérations importantes pour assurer une sécurité complète de fonctionnement.

## Branchement hydraulique

Raccorder à la prise d'eau le tuyau d'alimentation, en ayant soin de mettre le joint en caoutchouc contenu dans l'enveloppe avec le mode d'emploi et de bien serrer la bague filetée (fig. 5).

Si l'eau du réseau d'alimentation présente des résidus calcaires, nous vous conseillons de demander au Service Après Vente le filtre accessoire 26085. Accrocher le tuyau de vidange par son extrémité coudée sur le rebord de la cuve d'écoulement. Si possible, utiliser une vidange fixe d'un diamètre intérieur plus important que le tube de vidange de la machine à laver, pour permettre le passage de l'air.

Ne pas prolonger le tuyau de vidange de plus de 1 mètre car cela provoquerait un fonctionnement irrégulier de la pompe de vidange et du filtre.

## Niveau machine

La machine est munie de 2 pieds réglables indispensables à sa stabilité (fig. 6).

- Tourner dans le sens des aiguilles d'une montre l'écrou de façon à dévrouiller la vis du pied.
- Tourner le pied et le faire monter ou descendre jusqu'à obtenir une parfaite adhérence au sol.
- Enfin bloquer le pied en revissant l'écrou dans le sens inverse des aiguilles d'une montre et le faire adhérer au fond de la machine.

## Branchement électrique

L'appareil est conforme aux exigences de sécurité prévues par les différents Instituts de Normes, et c'est la prise moulée tri-polaire avec un pôle de terre qui assure la mise à la terre complète de l'appareil. L'efficacité de la sécurité est donc subordonnée à la mise à la terre correcte de votre propre installation.

En cas d'absence d'un branchement efficace de la mise à la terre, il peut survenir une légère dispersion de courant sur les parties métalliques de la machine, due à la présence d'un filtre antiparasite radio.

Par conséquent, avant de brancher la machine sur le circuit électrique s'assurer:

- Que la prise murale est correctement reliée à la terre.
- Que le réglage du contacteur électrique correspond bien à l'ampérage absorbé indiqué sur la plaque d'immatriculation du lave-linge.

Cet appareil est conforme à la Norme CEE No. 82.449 relative à la suppression des interférences Radio.

**Important:** Le constructeur ne pourra être tenu responsable des dommages survenus aux personnes ou matériels provenant d'un défaut de raccord à la ligne de terre. Il appartient à l'acheteur de faire procéder à la vérification de cette prise.

# DESCRIPTION DE LA MACHINE

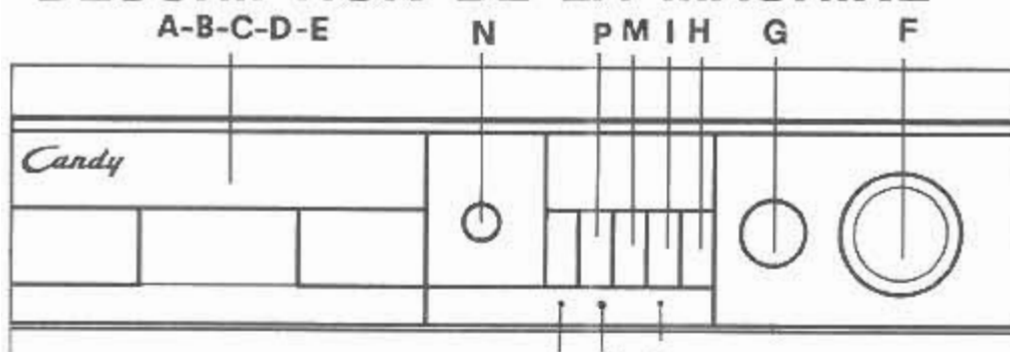

- |          |   |          |                                      |
|----------|---|----------|--------------------------------------|
| <b>A</b> | Pré-lavage  | <b>I</b> | Touche marche-arrêt                  |
| <b>B</b> | Lavage  | <b>L</b> | Lampe témoin de fonctionnement       |
| <b>C</b> | Produit javellisant   | <b>M</b> | Touche niveau économiseur            |
| <b>D</b> | Additifs  | <b>N</b> | Bouton réglage de la température     |
| <b>E</b> | Levier évacuation eau bac C - D   | <b>O</b> | Témoin fonctionnement séchage        |
| <b>F</b> | Bouton sélection programmes lavage  | <b>P</b> | Touche séchage coton                 |
| <b>G</b> | Bouton sélection programme séchage  | <b>R</b> | Témoin: fonctionnement séchage coton |
| <b>H</b> | Touche ouverture hublot. Comporte un dispositif de sécurité qui empêche l'ouverture si le panier est en mouvement |          |                                      |

Données techniques spécifiques pour le modèle français		Lavage	Séchage
Capacité de linge sec	kg	5	2,5
Eau au niveau normal	l	10 + 18	
Consommation moteur lavage	W	300	200
Consommation moteur essorage	W	500	
Consommation moteur pompe	W	80	80
Consommation moteur ventilateur	W		60
Consommation résistance	W	1850	750 + 680
Puissance maximum absorbée (220 V)	W	2150	1870
Consommation d'énergie (prog. 1) mesurée dans les conditions fixées par la Norme NF C-73 171 Additif 2			
	kWh	2,0	
Calibrage du fusible	A	10	
Vitesse essorage	tours/min.	~ 570	
Pression admise pour l'installation	N/cm <sup>2</sup>	min. 5 - max. 80	
Hauteur, largeur, profondeur	cm.	85 x 60 x 52	

# COMMENT UTILISER LA MACHINE A LAVER

## Systeme 4x4

Cette machine à laver est pourvue d'un système exclusif « 4x4 » capable d'adapter automatiquement le niveau d'eau au type et à la quantité du linge.

De cette façon, on peut obtenir une lessive « personnalisée » du point de vue même énergétique, sans opérations supplémentaires. Ce nouveau système comporte une réduction des consommations d'énergie d'environ 20% par rapport aux consommations traditionnelles, en réduisant également sensiblement les temps de lavage.

## Selection du programme

Le choix du programme se fait en tournant le bouton dans le sens des aiguilles d'une montre, jusqu'à ce que le numéro du programme choisi se trouve en face du témoin.

Pour chaque nature de tissu et les diverses salissures la machine possède 4 séries de programmes différents en lavage, température, durée.

**1. Tissus résistants:** les programmes sont conçus afin d'obtenir les meilleurs résultats de lavage et les 4 rinçages alternés avec des phases d'essorage, assurent un parfait rinçage.

L'essorage final, avec une vitesse très élevée, prépare le linge à l'opération suivante de séchage.

Le PROGRAMME RAPIDE est compris dans ce faisceau. C'est un programme énergétique à 60°, étudié pour de petites charges et en particulier il est indiqué pour laver les tissus en 60 minutes seulement.

**2. Tissus mixtes et synthétiques:** prelavage et lavage modulés par le rythme de rotation du panier, phase de réduction graduelle de la température, 3 rinçages avec niveau haut et arrêt en immersion, permettent d'obtenir un traitement délicat avec de hautes performances.

**3. Tissus très délicats:** C'est une nouvelle conception de lavage car celui-ci se déroule suivant une alternance des mouvements de travail et de trempage. Cette alternance est particulièrement indiquée pour le lavage de tissus très délicats comme la Pure Laine Vierge. Lavage et rinçages sont faits avec le niveau d'eau le plus élevé afin d'assurer les meilleurs résultats.

Au terme du dernier rinçage, le linge reste immergé dans l'eau.

Le programme **bref essorage délicat** est indispensable surtout pour la lingerie, afin d'éviter des déformations pendant la phase de séchage à l'air.

Dans ce faisceau nous trouvons:

- Le PROGRAMME UNIVERSEL: spécialement étudié pour laver délicatement à 40° des pièces de tissus et des couleurs différentes, en garantissant d'irréprochables résultats de lavage.
- LE PROGRAMME PURE LAINE VIERGE approuvé par IWS.

## 4. Pré-lavage supplémentaire

C'est un pré-lavage à part à 40° pour linge particulièrement sale (comme par exemple dans le cas de taches de sauce, d'herbe, de glace, d'oeuf, de chocolat, etc.)

Il peut être exécuté avant un lavage normal comme un super pré-lavage ou comme un trempage, autrement il peut-être utilisé comme un bref programme de dépoussiérage.



## Ouverture du hublot et introduction du linge

Appuyer sur la touche d'ouverture et introduire le linge en évitant de mélanger des tissus divers qui demandent des lavages différents. Vider avec soin les poches (attention aux épingles, pièces de monnaie, etc.). Enlever tous les accessoires qui pourraient être endommagés ou qui pourraient tâcher les vêtements. Il est conseillé de ne pas faire une lessive uniquement avec des tissus en éponge qui absorbent trop d'eau et de ce fait deviennent trop lourds. Il vaut mieux équilibrer le chargement avec d'autres types de tissu.

La charge admise pour les tissus résistants est 5 kg, tandis que pour les tissus délicats nous conseillons de ne pas dépasser 2 kg (1 kg en cas de linge en Pure Laine Vierge qu'on peut laver dans une machine), pour éviter la formation de faux-plis difficiles à repasser. Pour les tissus très délicats, il est conseillé d'utiliser un sac en filet.

## Introduction du détergent

Extraire le bac à lessive comme un simple tiroir en le prenant dans la partie inférieure.

Les quatre alvéoles servent pour le pré-lavage « A » - le lavage « B » - le produit javellisant « C » - les additifs spéciaux « D ».

Ces alvéoles C et D doivent être remplis uniquement avec des produits liquides.

Avant de remplir les alvéoles C et D pousser le levier « E » pour faire évacuer l'eau restante du lavage précédent.

Ces opérations terminées, refermer à fond le bac.

## Dosage du produit lessiviel

Tissus	Charge Kg.	A Pré-lavage	B Lavage	C Javellis.	D Additifs
Coton, lin, chanvre	5	35 g	140 g	~ 150 cc	50 cc
Mixtes, nylon	3	35 g	70 g		50 cc
Mixtes, nylon	2	30 g	60 g		50 cc
Laine, soie	1	—	60 g		30 cc

**N.B.** Diminuer les doses des produits dans le cas d'eau douce.

La formation excessive ou l'écoulement de mousse est le signe d'un gaspillage d'énergie.

Il est en conséquence conseillé de réduire la dose de détergent et d'employer un programme moins énergique.

Par ce moyen simple, il est possible de maintenir les hautes prestations de lavage en réduisant les consommations (eau, courant électrique, détergent).

Nous recommandons d'utiliser la poudre « SKIP » pour tous programmes de lavage.



## Bouton réglage température

Assure un réglage correct de la température dans chaque programme de lavage en fonction des nécessités personnelles.

**Important:** les températures indiquées sur la liste des programmes doivent être considérées comme maximum pour chaque type de tissu.

Une sélection erronée de la température peut causer des dommages aux tissus.

In cas d'une sélection erronée de la température (par exemple plus élevée par rapport à celle indiquée pour chaque programme dans la liste) elle est corrigée par la machine.

### Exemples d'utilisation:

par exemple vous trouvez ci-dessous quelques températures qui peuvent être sélectionnées comme alternative à celles indiquées sur la liste des programmes.

Tissus	Programmes	Température alternatives
Coton blanc ou de couleur, normalement sale	1, 2	60°
Nylon blanc	8, 9	50°
Coton de couleur foncé	3, 8, 9	40°
Rideaux	14	30°
Pure laine vierge		

Les températures indiquées sur la table sont les maximales conseillables.

## LISTE DES PROGRAMMES

Programmes	TISSUS RÉSISTANTS	Températures C	ALVÉOLES				Pas de vidange	Minutes
			A	B	C	D		
<b>1</b>	Tres sale		A	B	C	D		120'
<b>2</b>	Lessive hebdomadaire			B	C	D		100'
<b>3</b>	<b>Programme rapide</b>			B	C	D		60'
<b>4</b>	Couleurs délicats			B	C	D		55'
<b>5</b>	Programme froid			B	C	D		45'
<b>CL</b>	Détachage avant lavage	CL			C	D		35'
<b>6</b>	Rinçages énergiques					D		30'
<b>7</b>	Rinçage avec essorage					D		8'
<b>TISSUS MIXTES ET SYNTHETIQUES</b>								
<b>8</b>	Lavage avec prélavage		A	B		D		70'
<b>9</b>	Normalement sale			B		D		60'
<b>10</b>	Peu sale			B		D		50'
<b>11</b>	Fibres délicates colorées			B		D		40'
<b>12</b>	Rinçages					D		18'
<b>13</b>	Bref essorage							4'
<b>TISSUS TRES DÉLICATS</b>								
<b>14</b>	<b>Programme universel</b>		A	B		D	●	60'
<b>15</b>	Pure laine vierge			B		D	●	35'
<b>16</b>	Rinçages délicats					D		18'
<b>17</b>	Bref essorage délicats							4'
<b>TREMPAGE SUPPLÉMENTAIRE</b>								
<b>18</b>	Trempage dynamique		A					30'
<b>Z</b>	Vidange seule							—



## Détachage pré-lavage

On doit l'utiliser seulement pour le linge taché qui nécessite un passage à l'eau de javel, et permet d'effectuer dans la machine un détachage préliminaire. Il suffit d'introduire le produit dans l'alvéole « C » (un verre à moutarde) et de faire coïncider la manette avec le programme « **Détachage avant lavage** ».

Ce traitement préliminaire terminé, on ajoute au linge traité le reste de la lessive et l'on procède à la lessive normale avec le programme le mieux adapté.

## Javellisation intermédiaire automatique

Dans les programmes 1, 2, 3 et 4 il est possible d'effectuer la javellisation automatique sur tout le chargement des tissus blancs, ou avec des couleurs grand-teint, en mettant la dose de javel liquide (~ 150 cc, environ un verre de table) dans le bac C.



## Touche niveau économiseur 1/2

La machine à laver charge automatiquement à divers niveaux en fonction du type de chargement.

Pour les petits chargements, on peut réduire le niveau d'eau même durant les rinçages et durant les programmes de trempages, en utilisant la touche 1/2, en économisant ainsi l'eau le détersif et l'énergie électrique.

**ATTENTION:** ne pas insérer la touche 1/2 pour la PURE LAINE VIERGE et pour les tissus délicats.



## Mise en route

A la fin de toutes ces opérations, s'assurer que le hublot est bien fermé et appuyer sur la touche « marche-arrêt » (le témoin rouge de fonctionnement s'allumera). A partir de ce moment la machine effectuera automatiquement le programme choisi.

## Pas de vidange, pour les tissus très délicats

Dans tous les programmes de lavage pour **tissus très délicats** la machine s'arrête automatiquement à la fin du dernier rinçage en maintenant l'eau dans la cuve. Les tissus restent donc en suspension dans l'eau jusqu'à ce que vous les enlevez; de cette façon ils ne s'abiment pas et ne prennent pas de faux plis.

Les opérations successives peuvent être

**Programme vidange et essorage délicat:** la machine fait un bref essorage délicat, conseillé particulièrement pour les tricotés.

**Programme Z:** la machine fait seulement l'opération de vidange. Dans ce cas, il est conseillé de désenclencher la touche de marche/arrêt avant de tourner le bouton sur le programme Z.

## La lessive est terminée

Quand le STOP apparaîtra au voyant, la lessive sera terminée (le témoin rouge restera allumé).

Appuyer sur la touche « marche-arrêt » (le témoin rouge de fonctionnement s'éteindra) et ensuite ouvrir le hublot.

**Attention:** Un mécanisme spécial de sécurité retarde l'ouverture du hublot afin de permettre au panier de s'immobiliser complètement.

# INSTRUCTIONS POUR LE SECHAGE

La machine dispose d'un rideau d'eau qui permet l'abattement de la vapeur produite pendant le séchage et son évacuation par le circuit normal de vidange.

**Important:** Pendant la phase de séchage, le robinet d'alimentation eau doit être ouvert et le tuyau de vidange en place.

## Séchage chargement 100% coton



- 1) Vérifier que la manette programme se trouve sur la position de séchage  comme indiqué sur la figure ci-contre.
- 2) Si la machine a réalisé un lavage complet de 5 Kg, retirer du panier la quantité excédentaire pour attendre 2,5 Kg de linge à sécher.
- 3) La sélection du programme de séchage doit être influencée par la composition du chargement (présence de tissus éponge draps etc.), il vous faudra un certain temps de pratique pour déterminer le réglage idéal selon vos propres habitudes de lavage.

A titre indicatif, vous trouverez ci-dessous quelques valeurs.

	Séchage avec repassage immédiat	Séchage complet
Chargement réduit (1,5 Kg Maxi)	4-5	6-7
Chargement Maxi (2,5 Kg)	7-8	9-10

Pour obtenir le degré de séchage tourner la manette sélection séchage «G» dans le sens des aiguilles d'une montre jusqu'à la position choisie.

- 4) Si la machine à laver n'est pas raccordée de façon permanente au réseau hydraulique, vérifier si le robinet d'arrivée d'eau est ouvert et si le tuyau de vidange est correctement placé.
- 5) Vérifier que la touche séchage coton soit desenchâssée.
- 6) Enfoncer la touche marche/arrêt.

La lampe témoin de séchage «O» s'allume dans le même temps du lampe témoin «R».

La manette de sélection séchage commence à tourner lentement jusqu'à la position STOP - séchage termine.

La zone finale de l'échelle graduée correspond à une phase de refroidissement graduelle du linge avec fonction d'antiplis.

**N.B.** - Pour interrompre le processus de séchage durant le fonctionnement tourner la manette «G» dans le sens des aiguilles d'une montre jusqu'à la zone finale de l'échelle, afin de permettre le refroidissement des tissus avant de les sortir.

**Important:** Ce sèche-linge peut être employé seulement avec du linge essoré et lavé à l'eau.

## Séchage des tissus mixtes et synthétiques



- 1) Vérifier que la manette programmes se trouve sur la position de séchage  comme indiqué sur la figure ci-contre.
- 2) Pour obtenir le meilleur résultat de séchage le chargement ne doit pas dépasser 1 Kg dans le cas de tissus synthétique ou 1,5 Kg dans le cas de tissus mixtes, retirer alors l'éventuel excès de linge. Fermer le hublot.
- 3) La sélection du programme de séchage est influencée par les différents degrés d'absorption de tissus (en fonction du chargement). En conséquence il faudra un certain délai d'adaptation pour déterminer le réglage idéal selon vos propres habitudes de lavage.

A titre indicatif vous trouverez ci-dessous quelques valeurs

	Séchage avec repassage immédiat	Séchage complet
Tissus mixtes	4-5	9-10
Tissus synthétiques	—	5-6

Pour régler le degré de séchage tourner la manette de sélection séchage «G» dans le sens des aiguilles d'une montre jusqu'à la position souhaitée.

4) Si la machine à laver n'est pas raccordée de façon permanente au réseau hydraulique, vérifier si le robinet d'arrivée d'eau est ouvert et si le tuyau de vidange est correctement placé.

5) Enfoncer la touche marche/arrêt.

La lampe témoin de séchage «O» s'allume.

La manette de sélection séchage commence à tourner lentement jusqu'à la position STOP - séchage termine.

La zone finale de l'échelle graduée correspond à une phase de refroidissement graduelle du linge avec fonction d'antiplis.

**N.B.** - Pour interrompre le processus de séchage durant le fonctionnement tourner la manette «G» dans le sens des aiguilles d'une montre jusqu'à la zone finale de l'échelle, afin de permettre le refroidissement des tissus avant de les sortir.

## Cycle automatique lavage/séchage

Dans le cas où vous souhaitez laver et sécher un chargement inférieur à 2,5 Kg (coton) il est possible de predisposer les commandes de façon à ce que la machine, une fois terminé le lavage, passe automatiquement au séchage.

Dans ce cas il suffit de sélectionner le degré de séchage souhaité avant de commencer le lavage.

Exemple: pour laver et sécher 2,5 Kg de coton la machine peut être predisposée comme suit:

Manette programme (F): position 3

Manette thermostat (N): position 60°

Manette séchage (G): position 10  
(séchage 100%)

Il est aussi possible de predisposer la machine pour le séchage automatique des tissus synthétiques 1 Kg - en mixte 1,5 Kg.

**Important:** dans le cas de chargement composé de pièces de tissus de grandes dimensions (draps par exemple) il est conseillé de réduire le chargement à sécher.

# APRES LA LESSIVE

Après chaque lessive il est conseillé de fermer le robinet d'arrivée d'eau afin d'isoler la machine de l'alimentation hydraulique.

## Filter auto-nettoyant

La machine est équipée d'un filtre spécial capable de s'auto-nettoyer des résidus habituels: par conséquent, il ne doit pas être nettoyé.

Le filtre retient toutefois les objets les plus importants (pièces de monnaie, boutons etc.), qui pourraient obstruer la vidange et qui peuvent être facilement récupérés. Pour accéder **exceptionnellement** au filtre, en observant les normes de sécurité précises, il faut procéder comme suit:

- 1) Débrancher la prise de courant et vider la machine de tout résidu d'eau (voir le texte: « Si la machine est inutilisée pendant un certain temps »)
- 2) Débloquer la vis « A » jusqu'à la faire ressortir de 5 mm.
- 3) Extraire le filtre en tournant la poignée dans le sens contraire des aiguilles d'une montre jusqu'à l'arrêt (position verticale).  
Pendant cette opération la petite quantité d'eau restante qui sort, peut être récupérée dans un récipient.
- 4) Remonter le filtre en position verticale (vis vers le haut) en vérifiant que les 2 logements « B » coïncident avec leur guides respectifs en tournant, si nécessaire, la partie intérieure du filtre.
- 5) Serrer le filtre en tournant la poignée dans le sens des aiguilles d'une montre jusqu'à l'arrêt (position horizontale) et revisser à fond la vis « A ».

## Nettoyage des alvéoles

Pour nettoyer le bac à lessive des résidus de détergent, il suffit de l'extraire en poussant le crochet vers le haut et en tirant vers l'extérieur. Cette opération terminée, remettre le bac dans son emplacement et le refermer comme dans l'opération de chargement.

Pour le nettoyage externe de la machine, ne pas employer des produits abrasifs ou diluants, il suffit de passer un chiffon humide.

## Si la machine est inutilisée pendant un certain temps

En cas d'éventuels déménagements ou si la machine n'est pas utilisée pendant un certain temps et qu'elle reste dans un endroit non chauffé, il est nécessaire de vider tous les tuyaux de la machine de tout résidu d'eau. Il suffit de détacher de la bande de fixation le tuyau de vidange et plier ceci vers le bas jusqu'à l'évacuation complète de l'eau (dans un bassin). Cette opération effectuée, fixer le tuyau avec le bande.

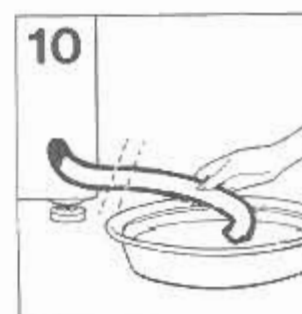
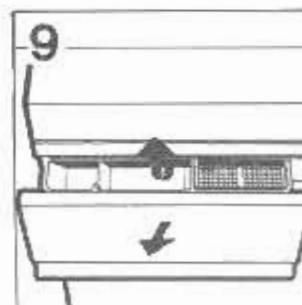
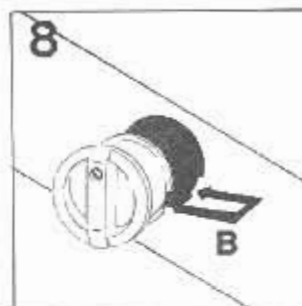
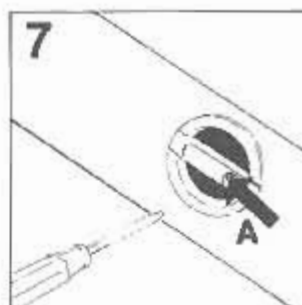

**ATTENTION!** si votre machine à laver ne fonctionne pas, avant d'appeler le service après-vente, faire les contrôles suivants:

ANOMALIES	CAUSES	REMEDES
1. La machine ne fonctionne sur aucun programme	Prise de courant mal branchée	Brancher la prise
	Interrupteur général désenclanché	Enclancher l'interrupteur général
	Pas de courant	Contrôler
	Les fusibles de l'installation sont en mauvais état	Contrôler
	Porte ouverte	Fermer la porte
2. La machine ne prend pas l'eau	Voir causes du N° 1	Contrôler
	Robinet d'eau fermé	Ouvrir le robinet
	Programmeur mal positionné	Positionner correctement le programmeur
3. La machine ne vidange pas	Présence d'un corps étranger dans le filtre	Contrôle filtre
	Tuyau de vidange plié	Redresser le tuyau
4. Ne vidange pas, après avoir positionné un programme de vidange.	Les contacts du programmeur ne sont pas encore fermés	Attendre quelques minutes, la machine vidangera bientôt
5. Ne fonctionne pas, après avoir positionné un programme à chaud	C'est normal, la machine doit chauffer l'eau avant de commencer le lavage	Attendre 10 minutes environ
6. Vous trouvez de l'eau par terre, autour de la machine.	Sortie de l'excès de mousse par le trou fait exprès sur la partie arrière	Réduire la quantité de détergent
	Perte de la garniture entre le robinet et le tuyau d'arrivée d'eau	Remplacer la garniture et bien serrer le tube de remplissage au robinet.
7. La machine n'effectue pas l'essorage	La machine n'a pas encore vidangé l'eau	Attendre quelques minutes, la machine vidangera
	La pompe ne vidange pas; voir la cause n. 4	Contrôler
	Touche «exclusion essorage» enclanchée (seulement sur quelque modèle)	Désenclancher la touche
8. Fortes vibrations pendant l'essorage	La machine n'est pas parfaitement d'aplomb	Agir sur les pieds réglables
	Les barres de transport n'ont pas été enlevées	Enlever les barres de transport
	Le linge n'est pas bien distribué dans le panier	Distribuer uniformément le linge
9. Ne vidange pas, après le dernier rinçage des cycles délicats (seulement quelque modèle)	C'est normal, cette pause est prévue par le programmeur	Pour effectuer l'opération de vidange, avancer la manette de sélection d'un cran.

# INSTALLATION (page 2)

The buyer is responsible for the installation of the machine. Any assistance required due to incorrect installation will not be covered by the guarantee.

## Unpacking

1. Remove back panel by unscrewing the 4 hexagon headed screws «A» and the central retaining bolt «B» (fig. 1).
2. Remove the 4 retaining bolts, the 2 lower cardboard tubes, the internal spacer by pushing it downward (direction B) and removing it from the left side (direction C), and finally the 2 upper cardboard tubes (fig. 2).  
Important: maximum care must be taken in carrying out this operation to prevent damaging internal components.
3. Reposition back panel as shown in fig. 3, **making sure that the moulded area faces outwards**. Fix the back panel in place using the 8 screws «C» and washers supplied in the instruction envelope, together with items listed in fig. 4.
4. Ensure that:
  - The four small white plugs «E» are applied as shown in fig. 4.
  - The large white plug «D and F» are applied as shown in fig. 4.

The positioning of back panel and the sealing of rear holes are important operations to ensure perfect working safety.

## Water connection

Your machine may either be plumbed in or connected to existing taps, using a tap adaptor with a 3/4 B.S.P. threaded end connection

Connect the fill hose tube to the water supply, ensuring the washer is fitted, and screw on tightly

**Do not connect to hot water supply.**

## Water Outlet

The machine has a separate pump motor which operates without the machine spinning and empties in approximately 1

minute. If hooked into a sink, ensure the sink is:

- a) Empty (nothing to block drain outlet).
- b) The sink drainage is capable of accepting the water quantity.

**Important:** Prolongment of discharge hose, over 1 metre (3.3 ft) can cause the malfunction of both discharge pump and filter.

## Levelling

Move machine to its permanent operating position and level using the front feet. Lock into position with the lock nut, against the cabinet.

It is important that the machine is correctly levelled. Failure to do so may result in excessive vibration.

Allow a small clearance around the machine.

## Electrical connections

This appliance complies with all the international safety standards and is fitted with a 3 pin plug with earth connection to ensure complete earthing of the product. In the absence of adequate earthing you will notice that when touching the metal parts of your appliance an electricity dispersion can be felt due to the presence of a radio interference suppressor. Before connecting the appliance to the mains supply it is important to ensure:

- That the supply socket is properly earthed.
- That your electricity supply is capable of meeting the consumption requirements listed on the rating plate of your appliance.

This machine conforms the E.E.C. regulation No. 82.449 concerning the suppression of radio interferences.

**Important:** manufacturer declines all responsibility for any damages due to non-earthing of the machine.