

FR  
EL  
PL  
HU  
EN

Mode d'emploi  
Οδηγίες χρήσεως  
Instrukcja obsługi  
Használati utasítás  
User instructions

# CBD 1163

**CANDY**



## TOUS NOS COMPLIMENTS

En achetant cet appareil ménager Candy, vous avez démontré que vous n'acceptez aucun compromis: vous voulez toujours ce qu'il y a de mieux.

Candy a le plaisir de vous proposer cette nouvelle machine à laver qui est le résultat d'années de recherches et d'études des besoins du consommateur. Vous avez fait le choix de la qualité, de la fiabilité et de l'efficacité.

Candy vous propose une large gamme d'appareils électroménagers: machines à laver la vaisselle, machines à laver et sécher le linge, cuisinières, fours à micro-ondes, fours et tables de cuisson, hottes, réfrigérateurs et congélateurs.

Demandez à votre Revendeur le catalogue complet des produits Candy.

Nous vous prions de lire attentivement les conseils contenus dans ce livret. Il contient d'importantes indications concernant les procédures d'installation, d'emploi, d'entretien et quelques suggestions utiles en vue d'améliorer l'utilisation de la machine à laver.

Conservez avec soin ce livret: vous pourrez le consulter bien souvent.

Quand vous communiquez avec Candy, ou avec ses centres d'assistance, veuillez citer le Modèle, le n° et le numéro G (éventuellement).

## Συγχαρητήρια

Με την αγορά αυτής της οικιακής συσκευής Candy, έχετε δείξει ότι δεν δέχεστε συμβιβασμούς: θέλετε μόνο το καλύτερο.

Η Candy με χαρά σας παρουσιάζει το νέο πλυντήριο ρούχων, αποτέλεσμα χρόνων έρευνας και εμπειρίας στην αγορά μέσω άμεσης επαφής με τους καταναλωτές. Έχετε διαλέξει την ποιότητα, διάρκεια και υψηλή απόδοση που προσφέρει αυτό το πλυντήριο ρούχων.

Η Candy σας προσφέρει επίσης μια μεγάλη ποικιλία από ηλεκτρικές συσκευές: πλυντήρια ρούχων, πλυντήρια πιάτων, πλυντήρια – στεγνωτήρια, κουζίνες, φούρνους μικροκυμάτων, φουρνάκια και ηλεκτρικές εστίες, ψυγεία και καταψύκτες.

Ζητήστε από τον πωλητή σας έναν πλήρη κατάλογο των προϊόντων Candy.

Σας παρακαλούμε διαβάστε αυτό το φυλλάδιο προσεκτικά, καθώς προσφέρει σημαντικές οδηγίες για ασφαλή εγκατάσταση, χρήση και συντήρηση και χρήσιμες συμβουλές για άριστα αποτελέσματα κατά την χρήση του πλυντηρίου.

Φυλάξτε αυτό το φυλλάδιο, καθώς μπορεί να χρειαστεί να το συμβουλευτείτε μελλοντικά

Κάθε φορά που έρχεστε σε επαφή με την Candy ή κάποια υπηρεσία εξυπηρέτησης πελατών μην ξεχνάτε να αναφέρετε το Μοντέλο, Νούμερο και Νούμερο G (εάν αναγράφεται στη συσκευή – κοιτάξτε στο πλαίσιο).

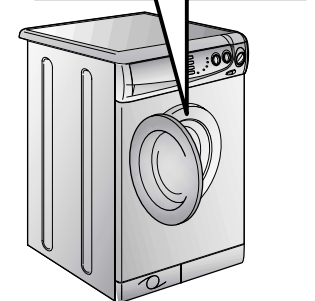
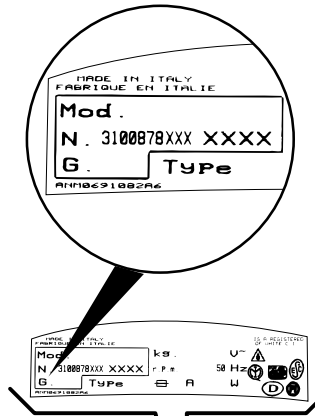
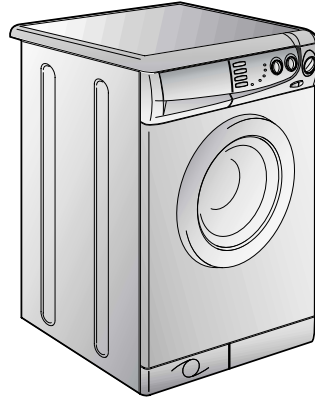

## GRATULACJE

Kupując sprzęt AGD firmy Candy dowiedzieć, że nie akceptujesz kompromisów i chcesz mieć to co najlepsze.

Firma Candy ma przyjemność przedstawić nową pralkę automatyczną, która jest rezultatem lat poszukiwań i doświadczeń nabytych w bezpośrednim kontakcie z konsumentem. Wybrałeś jakość, trwałość i wysoką sprawność - cechy charakteryzujące pralkę Candy.

Firma Candy oferuje także szeroki asortyment innych urządzeń AGD, takich jak: zmywarki do naczyń, pralko-suszarki, kuchenki, kuchenki mikrofalowe, tradycyjne piecyki i kuchenki, a także lodówki i zamrażarki.

Poproś Twojego sprzedawcę o kompletny katalog produktów firmy Candy.

Przeczytaj uważnie niniejszą instrukcję, gdyż zawiera ona wskazówki dotyczące bezpiecznej instalacji, użytkowania i konserwacji, oraz kilka praktycznych porad pozwalających zoptymalizować sposób użytkowania pralki.

Zachowaj niniejszą instrukcję w celu późniejszej konsultacji.

Kontaktując się z firmą Candy, lub z punktami serwisowymi, zawsze podawaj model i numer, oraz ewentualnie numer G urządzenia (Jeśli taki istnieje). Praktycznie wszystkie informacje są obwiedzione ramką na rysunku obok

## KÖSZÖNETNYILVÁNÍTÁS

Ennek a Candy háztartási készüléknek a megvásárlásával Ön megmutatta, hogy nem fogadja el a kompromisszumokat: csakis a legjobbat akarja. A Candy örömmel mutatja be Önnek új mosógépét, amely több éves kutatás és a vevőkkel fennálló közvetlen kapcsolatot révén szerzett piaci tapasztalat eredménye. Ön a mosógép által nyújtott minőség, tartósság és kiváló teljesítmény mellett döntött. A Candy sokféle más háztartási gépet is kínál:

mosógépeket, mosogatógépeket, mosószárítógépeket, tűzhelyeket, mikrohullámú sütőket. Hagyományos sütőket és tűzhelylapokat, valamint hűtő- és fagyasztógépeket. A Candy termékek teljes katalógusát kérje helyi kiskereskedőjétől.

Kérjük, hogy figyelmesen olvassa el ezt a füzetet, mert fontos útmutatásokkal szolgál a készülék biztonságos telepítésével, használatával és karbantartásával kapcsolatban, továbbá hasznos tanácsokat ad a legkedvezőbb eredmények eléréséhez a mosógép használata során. Kérjük, tartsa ezt a tájékoztató füzetet biztonságos helyen, hogy a későbbiek során is bármikor belelapozhasson.

A Candy vagy a Vevőszolgálat felkeresésekor mindig adja meg a típust, a típusszámot és a G-számot (ha alkalmazható, lásd a készülék adatlapját).

## OUR COMPLIMENTS

With the purchase of this Candy household appliance, you have shown that you will not accept compromises: you want only the best.

Candy is happy to present their new washing machine, the result of years of research and market experience through direct contact with Consumers. You have chosen the quality, durability and high performance that this washing machine offers.

Candy is also able to offer a vast range of other household appliances: washing machines, dishwashers, washer-dryers, cookers, microwave ovens. Traditional ovens and hobs, refrigerators and freezers.

Ask your local retailer for the complete catalogue of Candy products.

Please read this booklet carefully as it provides important guide lines for safe installation, use and maintenance and some useful advice for best results when using your washing machine.

Keep this booklet in a safe place for further consultation.

When contacting Candy or a Customer Services Centre always refer to the Model, No., and G number (if applicable of the appliance see panel).

Avant-propos	<i>Εισαγωγή</i>	
Notes générales à la livraison	<i>Γενικές σημειώσεις κατά την παράδοση</i>	1
Garantie	<i>Εγγύηση</i>	2
Mesures de sécurité	<i>Μέτρα ασφαλείας</i>	3
Données techniques	<i>Τεχνικά στοιχεία</i>	4
Mise en place, installation	<i>Εγκατάσταση και σύνδεση</i>	5
Description des commandes	<i>Περιγραφή στοιχείων λειτουργίας</i>	6
Tiroir à lessive	<i>Συρτάρι απορρυπαντικού</i>	7
Sélection	<i>Επιλογή</i>	8
Le produit	<i>Το προϊόν</i>	9
Tableau des programmes	<i>Πίνακας προγραμμάτων πλυσίματος</i>	10
Lavage	<i>Πλύσιμο</i>	11
Nettoyage et entretien	<i>Καθαρισμός και συνήθης συντήρηση</i>	12
Recherche des pannes	<i>Ανίχνευση σφαλμάτων</i>	13

Wstęp	
Uwagi ogólne dotyczące dostawy	1
Gwarancja	2
Środki bezpieczeństwa	3
Dane techniczne	4
Instalacja praktyczna	5
Opis panelu sterującego	6
Szuflada na proszek	7
Wybór programu	8
Produkt	9
Tabela programów	10
Pranie	11
Czyszczenie i rutynowa konserwacja praktyczna	12
Lokalizacja usterek	13

Bevezetés	
Általános szállítási tájékoztató	1
Garancia	2
Biztonsági intézkedések	3
Műszaki adatok	4
A készülék elhelyezése és telepítése	5
A készülék kezelése	6
Mosószer tároló fiók	7
Programválasztás	8
A termék	9
Programtáblázat	10
Mosás	11
Tisztítás és karbantartás	12
Hibakeresés	13

Introduction	
General points on delivery	1
Guarantee	2
Safety Measures	3
Technical Data	4
Setting up and Installation	5
Control Description	6
Detergent drawer	7
Selection	8
The Product	9
Table of Programmes	10
Washing	11
Cleaning and routine maintenance	12
Faults Search	13

## CHAPITRE 1

NOTES GENERALES  
A LA LIVRAISON

A la livraison veuillez, contrôler que le matériel suivant accompagne la machine:

- A) LIVRET D'INSTRUCTIONS
- B) ADRESSES DE SERVICE APRES VENTE
- C) CERTIFICAT DE GARANTIE
- D) BOUCHON
- E) COUDES POUR LE TUBE DE VIDANGE
- F) BAC POUR LES PRODUITS LIQUIDES

## LES CONSERVER

et contrôler que ce matériel soit en bon état; si tel n'est pas le cas appelez le centre Candy le plus proche.

## ΚΕΦΑΛΑΙΟ 1

Γενικές σημειώσεις  
κατά την παράδοση

Κατά την παράδοση, βεβαιωθείτε ότι μαζί με το πλυντήριο περιέχονται και τα εξής:

- A) ΕΓΧΕΙΡΙΔΙΟ ΟΔΗΓΙΩΝ ΧΡΗΣΕΩΣ
- B) ΚΑΤΑΣΤΑΣΗ ΔΙΕΥΘΥΝΣΕΩΝ ΔΙΚΤΥΩΝ ΤΕΧΝΙΚΗΣ ΕΞΤΗΡΗΤΗΣΗΣ
- Γ) ΠΙΣΤΟΠΟΙΗΤΙΚΟ ΕΓΓΥΗΣΕΩΣ
- Δ) ΚΑΛΥΜΜΑ
- E) ΠΛΑΣΤΙΚΟ ΑΓΚΙΣΤΡΟ ΓΙΑ ΤΗ ΣΥΓΚΡΑΤΗΣΗ ΤΟΥ ΣΩΛΗΝΑ ΕΚΡΟΗΣ
- ΣΤ) ΘΗΚΗ ΥΓΡΟΥ ΑΠΟΡΡΥΠΑΝΤΙΚΟΥ

ΚΡΑΤΗΣΤΕ ΤΑ ΣΕ  
ΑΣΦΑΛΕΣ ΜΕΡΟΣ

Βεβαιωθείτε ότι το πλυντήριο δεν υπέστη καμία ζημιά κατά την μεταφορά. Σε περίπτωση που διαπιστώσετε ζημιά, επικοινωνήστε με το κατάστημα πώλησης.

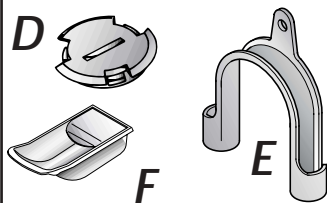
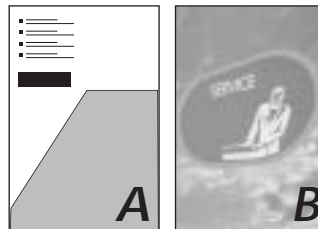
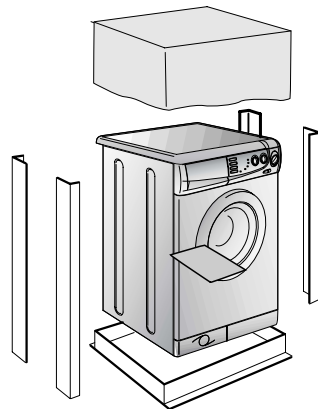

## ROZDZIAŁ 1

UWAGI OGÓLNE  
DOTYCZĄCE  
DOSTAWY

W momencie dostawy sprawdź, czy poniższe elementy zostały dostarczone wraz z pralką:

- A) INSTRUKCJA UŻYTKOWANIA
- B) KARTA GWARANCYJNA
- C) WYKAZ PUNKTÓW SERWISOWYCH (na karcie gwarancyjnej)
- D) ZATYCZKA
- E) KOLANKO WĘŻA WYLEWOWEGO
- F) POJEMNIK NA PŁYN DO PRANIA

PRZECHOWUJ JE W  
BEZPIECZNYM MIEJSCU

Sprawdź, czy pralka i wyposażenie jest w dobrym stanie i nie uległa uszkodzeniu w czasie transportu. W przypadku zauważenia uszkodzeń skontaktuj się ze sklepem, w którym nabyłeś urządzenie.

## 1. FEJEZET

ÁLTALÁNOS  
SZÁLLÍTÁSI  
TÁJÉKOZTATÓ

A készülék leszállításakor ellenőrizze az alábbiak meglétét:

- A) KEZELÉSI UTASÍTÁS
- B) ÜGYFÉLSZOLGÁLATI CÍMJEGYZÉK
- C) GARANCIAJEGY
- D) ZÁRÓSAPKA
- E) ELVEZETŐ KÖNYÖKCSŐ
- F) FOLYÉKONY MOSÓSZERTÁROLÓ REKESZ

EZEKET A TARTOZÉKOKAT  
BIZTONSÁGOS HELYEN  
KELL TÁROLNI.

Ellenőrizze, hogy a gép nem sérült-e meg szállítás közben. Ha igen, lépjen kapcsolatba a legközelebbi Candy Központtal.

## CHAPTER 1

GENERAL POINTS  
ON DELIVERY

On delivery, check that the following are included with the machine:

- A) INSTRUCTION MANUAL
- B) CUSTOMER SERVICE ADDRESSES
- C) GUARANTEE CERTIFICATES
- D) CAP
- E) BEND FOR OUTLET TUBE
- F) LIQUID DETERGENT COMPARTMENT

KEEP THEM IN A SAFE  
PLACE

Check that the machine has not incurred damage during transport. If this is the case, contact your nearest Candy Centre.

## CHAPITRE 2

GARANTIE

L'appareil est accompagné par un certificat de garantie.



## ΚΕΦΑΛΑΙΟ 2

Εγγύηση

*Η συσκευή συνοδεύεται από εγγύηση η οποία σας παρέχει δωρεάν τις υπηρεσίες του Service, εκτός από την χρέωση για την επίσκεψη, για μια περίοδο ενός έτους από την ημέρα της αγοράς.*

## ROZDZIAŁ 2

GWARANCJA

*Niniejsze urządzenie jest dostarczane z kartą gwarancyjną pozwalającą bezpłatnie korzystać z pomocy technicznej i serwisu w okresie gwarancyjnym.*

## 2. FEJEZET

GARANCIA

*A készüléket garanciajeggyel szállítjuk, amely a meghatározott kiszállási díjat nem számítva a Műszaki Segélyszolgálat díjmentes igénybevételét teszi lehetővé.  
Ne felejtse el a vásárlás napjától számított 10 napon belül visszaküldeni a garanciajegy B. részét. Az A. részt ki kell töltenie és meg kell őriznie, hogy szükség esetén bemutathassa azt a Műszaki Segélyszolgálat dolgozójának. Kérjük, őrizze meg a vásárláskor kapott nyugtát is.*

## CHAPTER 2

GUARANTEE

The appliance is supplied with a guarantee certificate which allows free use of the Technical Assistance Service.

## CHAPITRE 3

MESURES DE  
SECURITE

**ATTENTION:**  
EN CAS  
D'INTERVENTION DE  
NETTOYAGE ET  
D'ENTRETIEN

- Débrancher la prise de courant.
- Fermer le robinet d'alimentation d'eau.
- Toutes les machines Candy sont pourvues de mise à la terre. Vérifier que l'installation électrique soit alimentée par une prise de terre, en cas contraire demander l'intervention du personnel qualifié.

**CE** Cet appareil est conforme aux directives 89/336/EEC, 73/23/EEC et modifications successives.

- Ne pas toucher l'appareil pieds nus.
- Autant que possible éviter l'usage de rallonges dans les salles de bains ou les douches.

**ATTENTION:**  
PENDANT LE LAVAGE  
L'EAU PEUT ATTEINDRE  
90°C.

- Avant d'ouvrir le hublot vérifier que le tambour soit sans eau.

## ΚΕΦΑΛΑΙΟ 3

## Μέτρα ασφαλείας

**ΠΡΟΣΟΧΗ:**  
ΚΑΤΑ ΤΟΝ ΚΑΘΑΡΙΣΜΟ  
ΚΑΙ ΤΗΝ ΣΥΝΤΗΡΗΣΗ

- Βγάλτε την πρίζα.
- Κλείστε τον διακόπτη παροχής του νερού.
- Όλες οι συσκευές της Candy είναι γειωμένες. Βεβαιωθείτε ότι το κεντρικό ηλεκτρικό κύκλωμα είναι γειωμένο αλλιώς ζητήστε τη βοήθεια ειδικού ηλεκτρολόγου.

**CE** Αυτή η συσκευή είναι σύμφωνη με την Οδηγία 89/336/EEC, 73/23/EEC και τις επακόλουθες αλλαγές.

- Μην αγγίζετε το πλυντήριο με βρεγμένα ή υγρά χέρια ή πόδια.
- Μην χρησιμοποιείτε το πλυντήριο με γυμνά πόδια.
- Ιδιαίτερη προσοχή χρειάζεται σε περίπτωση που χρησιμοποιείτε μπαταντζά στο μπάνιο, αν και καλό θα ήταν να αποφεύγεται η χρήση τέτοιων συσκευών.

**ΠΡΟΣΟΧΗ: ΚΑΤΑ ΤΗ  
ΔΙΑΡΚΕΙΑ ΤΟΥ  
ΠΛΥΣΙΜΑΤΟΣ Η  
ΘΕΡΜΟΚΡΑΣΙΑ ΤΟΥ  
ΝΕΡΟΥ ΜΠΟΡΕΙ ΝΑ  
ΦΤΑΣΕΙ ΣΤΟΥΣ 90C**

- Πριν ανοίξετε την πόρτα του πλυντηρίου βεβαιωθείτε ότι δεν υπάρχει νερό στον κάδο.

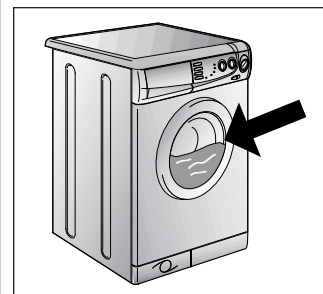
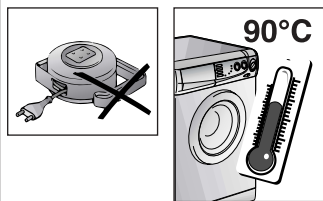
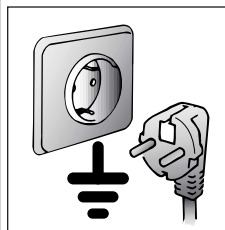
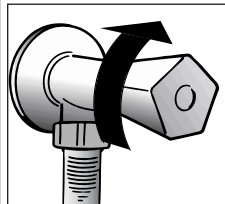
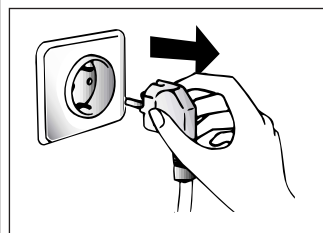

## ROZDZIAŁ 3

ŚRODKI  
BEZPIECZEŃSTWA

**UWAGA:**  
PRZED PRZYSTAPIENIEM  
DO JAKIEJKOLWIEK  
CZYNNOŚCI  
CZYSZCZENIA LUB  
KONSERWACJI  
URZĄDZENIA NALEŻY

- Wyjąć wtyczkę z gniazdka sieciowego.

- Zakreślić kran odpowiadający za doływ wody.

- Firma CANDY wyposażyła w uziemienie wszystkie produkowane u siebie urządzenia. Upewnij się, że gniazdko zasilające pralkę posiada prawidłowo podłączony kabel uziemiający. W przeciwnym przypadku wezwij wykwalifikowanego elektryka.

**CE** Urządzenie niniejsze zgodne jest z dyrektywami Unii Europejskiej 89/336/CEE, 73/23/CEE, z uwzględnieniem późniejszych poprawek.

- Nie wolno dotykać urządzenia mokrymi lub wilgotnymi rękami lub nogami.

- Nie wolno mieć z nim kontaktu gdy stoimy boso na posadzce.

- Nie wolno używać przedłużaczy do doprowadzenia energii elektrycznej.

**OSTRZEŻENIE:**  
W CZASIE PRANIA  
WODA W PRALCE  
MOŻE OSIAGNAĆ  
TEMPERATURĘ 90°C

- Przed otwarciem drzwiczek pralki należy sprawdzić, czy w bębnie nie ma wody.

## 3. FEJEZET

BIZTONSÁGI  
INTÉZKEDÉSEK

**FONTSI A KÉSZÜLÉK  
TISZTÍTÁSA ÉS  
KARBANTARTÁSA**

- Húzza ki a csatlakozódugót.

- Zárja el a vízcsapot. A Candy készülékek földelve vannak. Gondoskodjon az elektromos főhálózatról. Szükség esetén forduljon szakképzett villanyszerelőhöz.

**CE** A készülék megfelel a 89/336/EGK és a 73/23/EGK irányelveknek, illetve azok későbbi módosításainak.

- Ne érintse meg a készüléket vizes vagy nedves kézzel vagy lábbal.

- Ne használja a készüléket ha Ön meztőláb van.

- Nagyon körültekintően kell eljárni, ha a fürdőszobában vagy a zuhanyzóhelyiségben hosszabbító kábeleket használ. Hacsak lehet, kerülje a hosszabbító kábelek használatát.

**FIGYELMEZTETÉS: MOSÁS  
KÖZBEN A VÍZ  
HŐMÉRSÉKLETE A 90°C-  
OT IS ELÉRHETI**

- A mosógép ajtajának a kinyitása előtt ellenőrizze, hogy nincs-e víz a dobben.

## CHAPTER 3

## SAFETY MEASURES

**IMPORTANT:**  
FOR ALL CLEANING  
AND MAINTENANCE  
WORK

- Remove the plug
- Turn off the water inlet tap.

- All Candy appliances are earthed. Ensure that the main electricity circuit is earthed. Contact a qualified electrician if this is not the case.

**CE** This appliance complies with Directives 89/336/EEC, 73/23/EEC and following changes.

- Do not touch the appliance with wet or damp hands or feet.

- Do not use the appliance when bare-footed.

- Extreme care should be taken if extension leads are used in bathrooms or shower rooms. Avoid this where possible.

**WARNING: DURING THE  
WASHING CYCLE, THE  
WATER CAN REACH A  
TEMPERATURE OF 90°C.**

- Before opening the washing machine door, ensure that there is no water in the drum.

FR

● Ne pas utiliser d'adaptateurs ou de prises multiples.

● Cet appareil ne doit pas être utilisé sans surveillance.

● Pour débrancher la prise, ne pas tirer sur le câble.

● Ne pas laisser la machine exposée aux agents atmosphériques (pluie, soleil, etc...).

● En cas de déménagement ne jamais soulever la machine par les boutons ou par le tiroir des produits lessiviels.

● Pendant le transport ne pas appuyer le hublot sur le chariot.

#### Important!

Les ouvertures à la base de l'appareil ne doivent en aucun cas être obstruées par des tapis, moquette ou autres objets.

● 2 personnes pour soulever la machine (voir dessin).

● En cas de panne et/ou de mauvais fonctionnement éteindre la machine, fermer le robinet d'alimentation d'eau et ne pas toucher à la machine. Pour toute réparation adressez-vous exclusivement à un centre d'assistance technique Candy en demandant des pièces de rechange certifiées constructeur. Le fait de ne pas respecter les indications susmentionnées peut compromettre la sécurité de l'appareil.

● Si le remplacement du câble d'alimentation s'avère nécessaire, il devra être remplacé par un câble spécial fourni par le service après-vente.

EL

● Μην χρησιμοποιείτε μετασηματιστές ή πολλαπλές πρίζες.

● Μην επιτρέπετε σε παιδιά ή σε άτομα με μειωμένες ικανότητες να χρησιμοποιούν το πλυντήριο χωρίς την επίβλεψή σας.

● Μην τραβάτε το καλώδιο ή το ίδιο το πλυντήριο για να βγάλετε την πρίζα.

● Μην αφήνετε το πλυντήριο εκτεθειμένο σε ατμοσφαιρικούς παράγοντες (βροχή, ήλιος κλπ.).

● Σε περίπτωση μεταφοράς μην σηκώνετε το πλυντήριο από τα κουμπιά ή το συρτάρι του απορρυπαντικού.

● Σε περίπτωση μεταφοράς μην τοποθετείτε το πορτάκι προς την πλευρά του τρόλλεϊ μεταφοράς.

#### Προσοχή!

Σε περίπτωση που το πλυντήριο τοποθετείται πάνω σε χαλί, βεβαιωθείτε ότι δεν φράσσονται τα κάτω ανοίγματα.

● Σηκώνετε το πλυντήριο με τη βοήθεια δεύτερου ατόμου (όπως φαίνεται στην εικόνα).

● Σε περίπτωση λάθους και / ή κακού χειρισμού, διακόψτε τη λειτουργία του πλυντηρίου και κλείστε τον διακόπτη παροχής του νερού. Μην προσπαθείσετε να διορθώσετε μόνοι σας τη βλάβη, αλλά επικοινωνήστε με την υπηρεσία τεχνικής βοήθειας της Candy και ζητήστε γνήσια ανταλλακτικά Candy, εφόσον χρειαστούν. Στην αντίθετη περίπτωση θέτετε σε κίνδυνο την ασφάλεια του πλυντηρίου σας.

● Εάν ο σωλήνας παροχής έχει χαλάσει θα πρέπει να αντικατασταθεί από έναν ειδικό σωλήνα, διαθέσιμο στο Service της Gias.

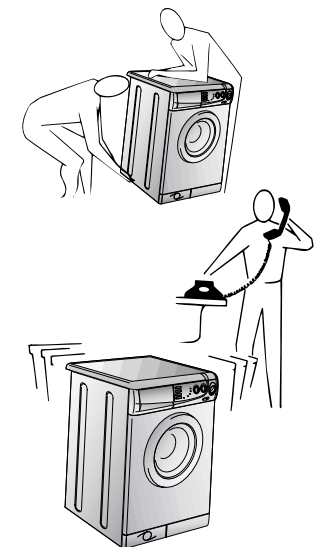
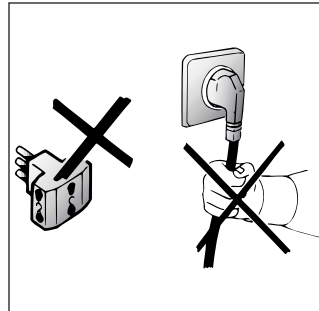

PL

● Nie wolno używać adapterów, ani rozgałęziaczy elektrycznych.

● Urządzenie nie powinno być obsługiwane przez dzieci oraz osoby nie zaznajomione z urządzeniem.

● W celu wyjęcia wtyczki z gniazdka sieciowego nie należy ciągnąc za kabel zasilający ani pociągając samego urządzenia.

● Nie wolno narażać urządzenia na działanie czynników atmosferycznych (deszcz, słońce itp. ..)

● Podczas przenoszenia pralki nie wolno chwycić jej za pokrętła ani za pojemnik na środek do prania.

● Podczas transportu nie powinno się opierać drzwiczek pralki o wózek.

#### Ważne!

W przypadku instalacji urządzenia na podłożu pokrytym dywanem, chodnikiem, itp., należy sprawdzić czy nie są zatkane otwory wentylacyjne znajdujące się w dolnej części pralki.

● Pralka powinna być zawsze podnoszona przez dwie osoby, tak jak to pokazane jest to na rysunku.

● W przypadku awarii czy też nieprawidłowego działania wyjąć pralkę, zakręcić kran doprowadzający wodę i starać się jej nie dotykać. Skontaktuj się z autoryzowanym punktem serwisowym Candy. Nieprzestrzeżenie powyższych zaleceń może negatywnie wpłynąć na bezpieczeństwo użytkownika urządzenia.

● W przypadku gdyby przewód zasilający (główny kabel) został uszkodzony jego wymiana na dobry może być wykonana tylko przez punkt serwisowy.

HU

● Ne használjon adaptereket és elosztókat.

● Gyermekek és cselekvésükben korlátozottak felügyelet nélkül nem használhatják a készüléket.

● A csatlakozókábelt vagy magát a készüléket megpróbálva ne húzza ki a csatlakozódugót a fal aljzatból.

● Ne tegye ki a készüléket az időjárás hatásainak (eső, nap stb.).

● Ha máshová szeretné helyezni a készüléket, soha ne emelje meg azt a gomboknál vagy a fióknál fogva.

● Szállítás közben ne döntse a készülék ajtaját a szállítókocsinak.

#### FONTOS!

Ha a készüléket szőnyegpadlóra helyezi, ügyeljen arra, hogy az alsó szellőzőnyílások ne duguljanak el.

● A készüléket az ábrán látható módon párban kell megemelni. Hiba és/vagy hibás működés esetén hibás működés esetén kapcsolja ki a mosógépet, zárja el a vízcsapot, és ne fogjon hozzá a készülék szakszerűtlen javításához. A készülék javítása céljából forduljon a Candy Műszaki Segélyszolgálatához, és kérjen eredeti Candy pótalkatrészeket. A fentiek betartásának elmulasztása korlátozhatja a készülék biztonságos működését.

● A hálózati csatlakozókábel sérülése esetén az ügyfélszolgálati központtól beszerezhető speciális kábellel kell kicserélni azt.

EN

● Do not use adaptors or multiple plugs.

● Do not allow the appliance to be used by children or the incompetent without due supervision.

● Do not pull the mains lead or the appliance itself to remove the plug from the socket.

● Do not leave the appliance exposed to atmospheric agents (rain, sun etc.)

● In the case of removal, never lift the appliance by the knobs or detergent drawer.

● During transportation do not lean the door against the trolley.

#### Important!

When the appliance location is on carpet floors, attention must be paid so as to ensure that there is no obstruction to the bottom vents.

● Lift the appliance in pairs as illustrated in the diagram.

● In the case of failure and/or incorrect operation, turn the washing machine off, close the water inlet tap and do not tamper with the appliance. Contact a Candy Technical Assistance Centre for any repairs and ask for original Candy spare parts. Avoidance of these norms may compromise the safety of the appliance.

● Should the supply cord (mains cable) be damaged, this is to be replaced by a specific cable available from the after sales service centre.

FR

## CHAPITRE 4

EL

## ΚΕΦΑΛΑΙΟ 4

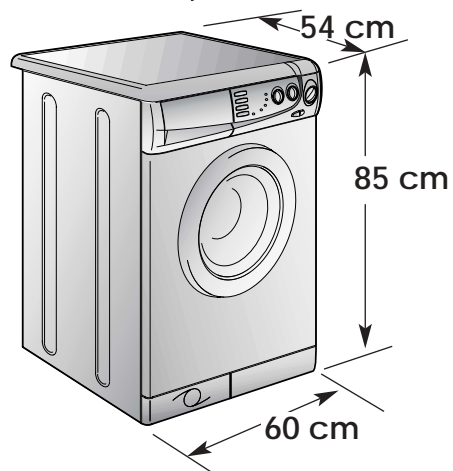

PL

## ROZDZIAŁ 4

HU

## 4. FEJEZET

EN

## CHAPTER 4

DONNÉES TECHNIQUES	Τεχνικά στοιχεία		
CAPACITE DE LINGE SEC	ΜΕΓΙΣΤΗ ΠΟΣΟΤΗΤΑ ΣΤΕΓΝΩΝ ΡΟΥΧΩΝ	kg	6
EAU NIVEAU NORMAL	ΚΑΝΟΝΙΚΗ ΠΟΣΟΤΗΤΑ ΝΕΡΟΥ	l	6÷15
PUISSANCE ABSORBÉE	ΠΑΡΟΧΗ ΡΕΥΜΑΤΟΣ	W	2150
CONSOMMATION ENERGIE (PROG. 90°C)	ΚΑΤΑΝΑΛΩΣΗ ΡΕΥΜΑΤΟΣ (ΠΡΟΓΡΑΜΜΑ 90°)	kWh	1,8
AMPERAGE	ΕΝΤΑΣΗ ΡΕΥΜΑΤΟΣ	A	10
ESSORAGE (Tours/min.)	ΤΑΧΥΤΗΤΑ ΣΤΙΨΙΜΑΤΟΣ (στροφές / λεπτό)	giri/min.	1100
PRESSION DANS L'INSTALLATION HYDRAULIQUE	ΠΙΕΣΗ ΝΕΡΟΥ	MPa	min. 0,05 max. 0,8
TENSION	ΤΑΣΗ ΡΕΥΜΑΤΟΣ	V	230

DANE TECHNICZNE	MŰSZAKI ADATOK	TECHNICAL DATA
CIEŻAR PRANIA SUCHEGO	MAXIMÁLIS MOSÁSI ADAG SZÁRAZON	MAXIMUM WASH LOAD DRY
POZIOM NORMALNY WODY	NORMÁL VÍZSZINT	NORMAL WATER LEVEL
MAKSYMALNY POBÓR MOCY	TELJESÍTMÉNYIGÉNY	POWER INPUT
ZUŻYCIE ENERGII (PROG. 90°C)	ENERGIAFOGYASZTÁS (90°C PROGRAM)	ENERGY CONSUMPTION (PROG. 90°C)
BEZPIECZNIK OBWODU ZASILANIA	BIZTOSÍTÉK	POWER CURRENT FUSE AMP
OBROTYS WIRÓWKI (obr./min)	CENTRIFUGÁLÁS, fordulát/perc	SPIN r.p.m.
CÍŚNIENIE WODY W SIECI	VÍZNYOMÁS	WATER PRESSURE
NAPIĘCIE ZASILANIA	HÁLÓZATI FESZÜLTÉG	SUPPLY VOLTAGE



## CHAPITRE 5

MISE EN PLACE  
INSTALLATION

Placer la machine près du lieu d'utilisation sans la base d'emballage.

Couper les bandes serre-tubes

Dévisser la vis centrale (A); dévisser les 4 vis latérales (B) et enlever l'axe (C).

Incliner la machine en avant et enlever les sachets en plastique qui contiennent les 2 arrêts en polystyrène qui se trouvent sur les 2 côtés en tirant vers le bas.

Refermer le trou en utilisant le bouchon se trouvant dans le sachet "instructions".

**ATTENTION:**  
NE PAS LAISSER À LA PORTÉE DES ENFANTS DES ÉLÉMENTS D'EMBALLAGE QUI PEUVENT CAUSER DES RISQUES.

## ΚΕΦΑΛΑΙΟ 5

Εγκατάσταση και  
συνδεση

Μεταφέρετε το πλυντήριο κοντά στην μόνιμη θέση του χωρίς το πλαίσιο μεταφοράς.

Κοψτε τις ταινίες που είναι δεμένοι οι σωληνες.

Ξεβιδώστε την κεντρική βίδα (A) ξεβιδώστε τις 4 πλαϊνές βίδες (B) και αφαιρέστε τη μπάρα (C).

Γυρτε την συσκευή μπροστά και αφαιρέστε, από τις πλευρές της συσκευής, τις πλαστικές σακούλες που περιέχουν τα στηρίγματα από πολυεστέρα τραβώντας τα προς τα κάτω.

Τοποθετείτε την μπριζα (που θα την βρείτε μέσα στον φακέλο με τις οδηγίες) στην υποδοχή.

**ΠΡΟΣΟΧΗ:**  
ΚΡΑΤΗΣΤΕ ΜΑΚΡΙΑ ΑΠΟ ΤΑ ΠΑΙΔΙΑ ΤΟ ΠΕΡΙΕΧΟΜΕΝΟ ΤΗΣ ΣΥΣΚΕΥΑΣΙΑΣ ΔΙΟΤΙ ΜΠΟΡΕΙ ΝΑ ΑΠΟΤΕΛΕΣΕΙ ΜΕΓΙΣΤΟ ΚΥΝΔΙΝΟ.

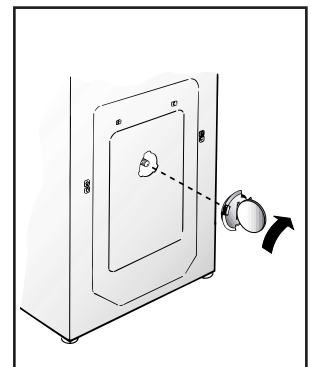
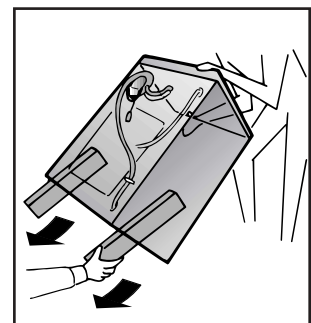
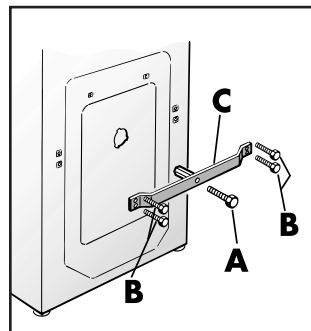
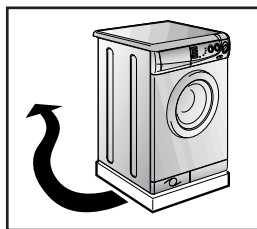

## ROZDZIAŁ 5

INSTALACJA  
PRALKI

Ustawić pralkę w miejscu przeznaczenia bez opakowania.

Przeciąć taśmy przytrzymujące węże i przewody.

Wykręcić środkową śrubę (A), 4 boczne (B) po czym zdemontować blokadę.

Pochylić pralkę do przodu i wyciągnąć dwie wkładki styropianowe.

Zatkać otwór w tylnym panelu zatyczką dostarczoną wraz z pralką.

**UWAGA:**  
NIE NALEŻY POZOSTAWIAĆ ELEMENTÓW OPAKOWANIA DO ZABAWY DZIECIOM, GDYŻ ELEMENTY TE MOGĄ STANOWIĆ POTENCJALNE ŹRÓDŁO NIEBEZPIECZEŃSTWA.

## 5. FEJEZET

A KÉSZÜLÉK  
ELHELYEZÉSE ÉS  
TELEPÍTÉSE

Vigye a gépet a csomagoláshoz használt alappalattal együtt a végleges felállítási helyére.

Vágja el a csőtartó szalagokat. Csavarozza ki a középső csavart (A); csavarozza ki a 4 oldalsó csavart (B) és vegye le a keresztartót (C).

Döntse előre a gépet, és lefelé húzva vegye ki a kétoldalt lévő két polisztirol blokkot tartalmazó műanyag zsákokat. Nyomja be a dugót a nyílásba (a dugó a kezelési utasításhoz mellékelt borítékban található).

**FIGYELMEZTÉS:**  
GYERMEKEKET NE ENGEDJEN A CSOMAGOLÓANYAG KÖZELÉBE, MERT AZ POTENCIÁLIS VESZÉLYFORRÁSNAK MINÓSÚL.

## CHAPTER 5

SETTING UP  
INSTALLATION

Move the machine near its permanent position without the packaging base.

Cut tube-holding straps.

Unscrew the central screw (A); unscrew the 4 lateral screws (B) and remove the cross piece (C).

Lean the machine forward and remove the plastic bags containing the two polystyrene blocks at the sides, pulling downwards.

Press the plug (to be found in the envelope with the instructions) into the hole.

**WARNING:**  
DO NOT LEAVE THE PACKAGING IN THE REACH OF CHILDREN AS IT IS A POTENTIAL SOURCE OF DANGER.

(FR)

Appliquer la feuille supplémentaire sur le fond comme dans la figure.

Raccorder le tuyau d'arrivée d'eau au robinet.

L'appareil doit être relié à l'arrivée d'eau exclusivement avec les tuyaux fournis. Ne pas réutiliser les anciens tuyaux.

**ATTENTION: NE PAS OUVRIRE LE ROBINET**

Approcher la machine contre le mur en faisant attention à ce que le tuyau n'ait ni coudes ni étranglements.

Raccorder le tuyau de vidange au rebord de la baignoire ou, mieux encore, à un dispositif fixe d'évacuation, hauteur mini. 50 cm, et de diamètre supérieur au tuyau de la machine à laver. En cas de besoin, utiliser le coude rigide livré avec la machine.

(EL)

Τοποθετείστε το φύλλο από "κυρματώδες υλικό" στον πυθμένα, όπως φαίνεται στην εικόνα.

Συνδέστε το σωλήνα του νερού με τη βρύση.

Η συσκευή πρέπει να συνδεθεί στο δίκτυο ύδρευσης χρησιμοποιώντας το νέο set σωλήνων παροχής. Το παλιό set σωλήνων παροχής δεν θα πρέπει να χρησιμοποιηθεί.

**ΠΡΟΣΟΧΗ: ΜΗΝ ΑΝΟΙΞΕΤΕ ΤΗ ΒΡΥΣΗ ΤΩΡΑ**

Τοποθετήστε το πλυντήριο κοντά στον τοίχο. Κρεμάστε τον σωλήνα εκροής του πλυντηρίου με τον σωλήνα της μπανιέρας, προσέχοντας ιδιαίτερα να μην υπάρχουν τσακίσματα καθ' όλο το μήκος του σωλήνα.

Είναι προτιμότερο να ενώσετε τον σωλήνα εκροής του πλυντηρίου με τον σωλήνα της αποχέτευσης, διαμέτρου μεγαλύτερης από τη διάμετρο του σωλήνα εκροής του πλυντηρίου και σε ύψος 50 εκατοστών τουλάχιστον από το έδαφος. Εάν είναι αναγκαίο, χρησιμοποιήστε το ειδικό πλαστικό άγκιστρο που σας παρέχεται.

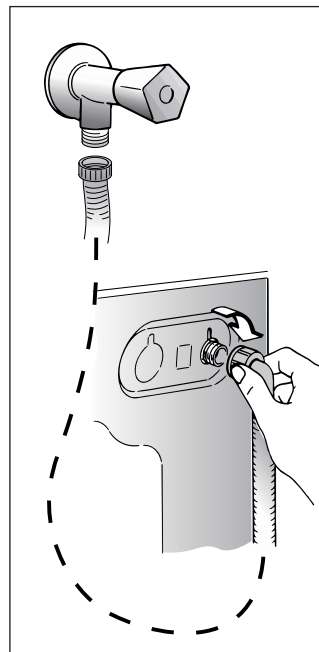
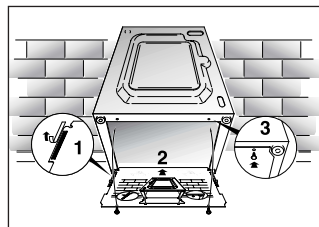

(PL)

Umieścić wyciszający materiał tak jak pokazano na rysunku.

Podłączyć do kranu wąż doprowadzający wodę.

Urządzenie musi być podłączone do sieci wodociągowej za pomocą nowego zestawu węży gumowych. Nie należy używać starego zestawu.

**UWAGA: NIE ODKRĘCAĆ JESZCZE KRANU**

Przysunąć urządzenie do ściany. Zawiesić wąż odpływowy na krawędzi wanny, uważając aby nie miał on zatępaneń i aby był drożny na całej swej długości. Wskazaniem jest dołączenie węża odprowadzającego wodę do stałego odpływu o średnicy większej niż wąż odprowadzający wodę z pralki i znajdującego się na wysokości co najmniej 50 cm. W miarę potrzeby należy użyć usztywniającego kolanka, dostarczonego w komplecie wraz z pralką.

(HU)

Az ábrán látható módon rögzítse alulra a hullámlemez.

Csatlakoztassa a tömlőt a csapra.

A készüléket új tömlőgarnitúrával kell a vízhálózatra csatlakoztatni. A régi tömlőgarnitúrákat nem szabad újra használni.

**FONTOS! NE NYISSA KI EZZEL EGYIDEJŰLEG A CSAPOT.**

Állítsa a mosógépet a fal mellé. Akassza a kifolyócsövet a kád peremére úgy, hogy a cső ne tekeredjen vagy ne csavarodjon meg. Ennél jobb megoldás az, ha a kifolyócsövet olyan fix elvezető nyílásra csatlakoztatja, amelynek az átmérője nagyobb a kifolyócső átmérőjénél, és legalább 50 cm magasságban van.

(EN)

Fix the sheet of corrugated material on the bottom as shown in picture.

Connect the fill hose to the tap.

The appliance must be connected to the water mains using new hose-sets. The old hose-sets should not be reused.

**IMPORTANT: DO NOT TURN THE TAP ON AT THIS TIME.**

Position the washing machine next to the wall. Hook the outlet tube to the edge of the bath tub, paying attention that there are no bends or contractions along the tube.

It is better to connect the discharge hose to a fixed outlet of a diameter greater than that of the outlet tube and at a height of min. 50 cm. If is necessary to use the plastic sleeve supplied.

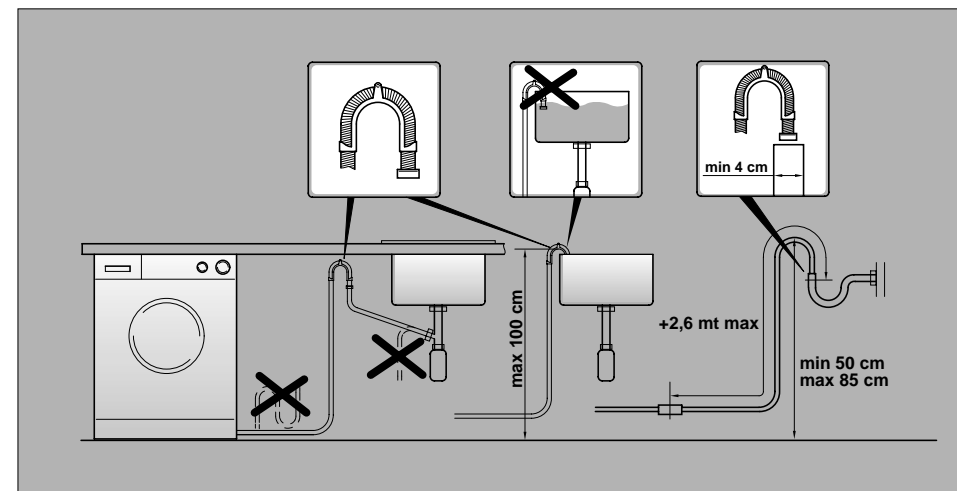
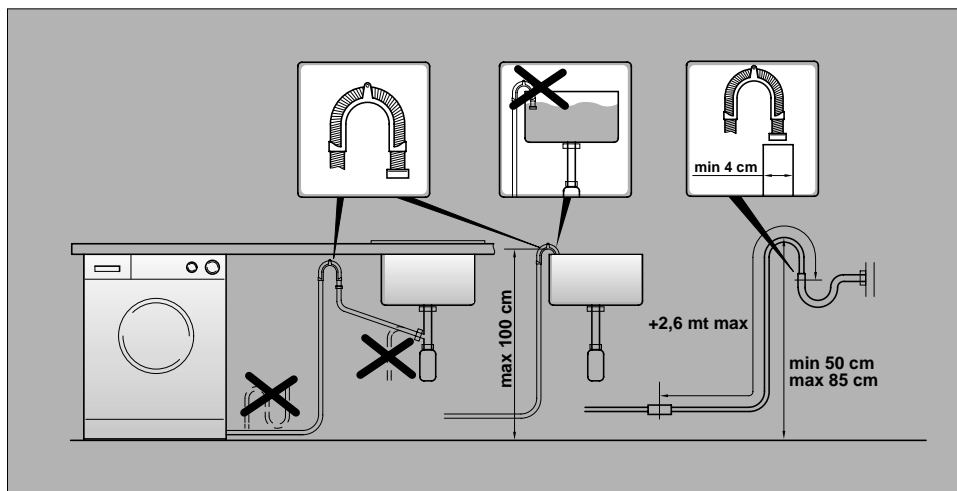

**FR**

Mettre la machine à niveau avec les pieds avant.

**a)** Tourner dans le sens des aiguilles d'une montre l'écrou de façon à déverrouiller la vis du pied.

**b)** Tourner le pied et le faire monter ou descendre jusqu'à obtenir une parfaite adhérence au sol.

**c)** Enfin bloquer le pied en revissant l'écrou dans le sens inverse des aiguilles d'une montre et le faire adhérer au fond de la machine.

Vérifier que le bouton "START" ne soit pas enfoncé.

Vérifier que la manette soit sur la position "OFF" et que le hublot soit fermé.

Brancher la prise.

Une fois l'appareil installé, la prise électrique doit rester accessible.

**EL**

Χρησιμοποιήστε τα μπροστινά πέλματα για να φέρετε το πλυντήριο σε οριζόντιο επίπεδο.

**α)** Στρίψτε το παξιμάδι της βίδας δεξιόστροφα ώστε να απελευθερώσετε τον βιδωτό ρυθμιστή ύψους του πέλματος.

**β)** Περιστρέφοντας το πέλμα, ψηλώστε το ή κοντύνετε το έως ότου στέκεται σταθερά στο έδαφος.

**γ)** Σταθεροποιήστε το πέλμα σε αυτή τη θέση, στρίβοντας το παξιμάδι της βίδας αριστερόστροφα, έως ότου φτάσει στο κάτω μέρος του πλυντηρίου.

Βεβαιώστε ότι το κουμπί εκκίνησης (START) δεν είναι πατημένο.

Βεβαιώστε ότι ο επιλογέας προγραμμάτων είναι στη θέση OFF και η πόρτα του πλυντηρίου είναι κλειστή.

Βάλτε την πρίζα.

Μετά την εγκατάσταση, βεβαιωθείτε ότι η συσκευή είναι σε τέτοια θέση ώστε να υπάρχει πρόσβαση στην πρίζα.

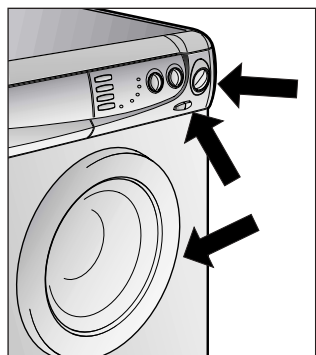
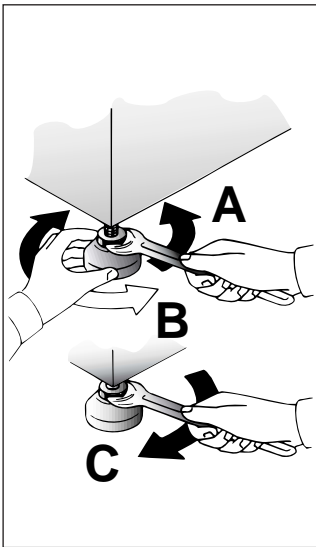
**PL**

Wy poziomować pralkę manipulując jej przednimi nóżkami.

**a)** Przekręcić w kierunku zgodnym z kierunkiem wskazówek zegara nakrętkę blokującą nóżkę pralki.

**b)** Przekręcić nóżkę podnosząc ją lub opuszczając, tak aby uzyskać doskonałe przyleganie do podłoża.

**c)** Zablokować nóżkę przykręcając nakrętkę w kierunku przeciwnym do ruchu wskazówek zegara, aż będzie przylegała do dna pralki.

Sprawdzić czy przycisk START nie jest wciśnięty

Sprawdzić czy pokrętło programów jest na pozycji OFF i czy drzwiczki są zamknięte.

Włożyć wtyczkę kabla zasilającego do gniazda sieciowego.

Po zainstalowaniu, urządzenie należy ustawić w pozycji zapewniającej swobodny dostęp do kontaktu (wtyczki).

**HU**

Használja a mellékelt műanyag csőtoldatot. A gép vízszintbe állításához használja az előlábakat.

**a)** Fordítsa el az anyát az óramutató járásával megegyező irányban (jobbra), hogy szabaddá váljon a lábcsabályozó csavar.

**b)** A készülék megemeléséhez vagy lesüllyesztéséhez forgassa el a lábat, amíg az stabilan meg nem áll a padlón.

**c)** Rögzítse a lábat a megfelelő helyzetben az anya óramutató járásával ellentétes irányban (balra) csavarásával, amíg az neki nem feszül a gép aljának.

Vigyázzon, hogy ne nyomja meg a START gombot.

Ügyeljen arra, hogy a gomb a „KI” helyzetben legyen, és az ajtó legyen becsukva.

Dugja be a csatlakozódugót.

A telepítés után a készüléket úgy kell beállítani, hogy a csatlakozódugó hozzáférhető legyen.

**EN**

Use front feet to level the machine with the floor.

**a)** Turn the nut clockwise to release the screw adjuster of the foot.

**b)** Rotate foot to raise or lower it until it stands firmly on the ground.

**c)** Lock the foot in position by turning the nut anti-clockwise until it comes up against the bottom of the machine.

Ensure that the START button is not pressed.

Ensure that the knob is on the "OFF" position and the load door is closed

Insert the plug.

After installation, the appliance must be positioned so that the plug is accessible.

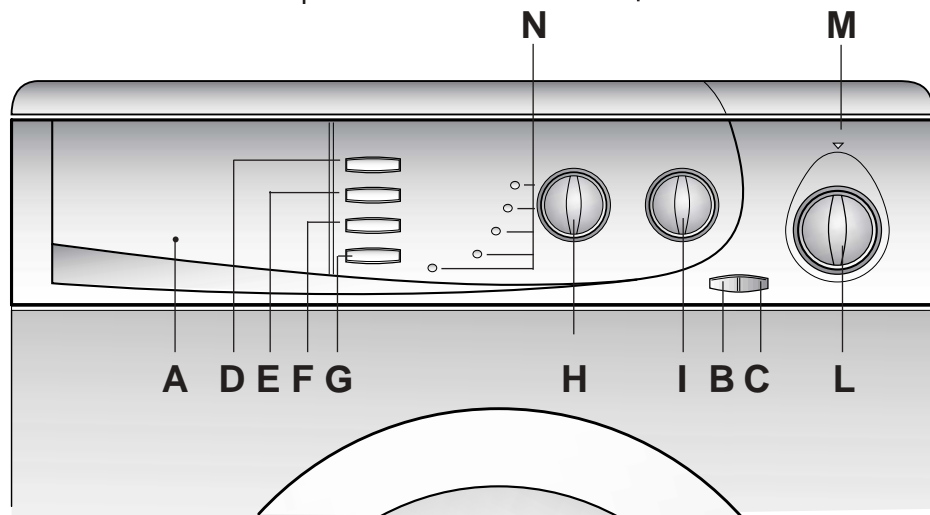

## COMMANDES

Bacs à produits  
Touche ouverture porte  
Touche "START"  
Touche Super Rapide  
Touche repassage facile  
Touche super rinçage  
Touche Tâches difficiles  
Manette départ différé  
Essorage variable  
Manette des programmes de lavage avec "OFF"  
Signalisation lumineuse de fonctionnement  
Voyants des différentes phases d'un programme

## Στοιχεία λειτουργίας

Συρτάρι απορρυπαντικού  
Κουμπί για το άνοιγμα της πόρτας  
Κουμπί ενάρξεως λειτουργίας "START"  
Πλήκτρο Super Rapid  
Πλήκτρο για ΛΙΓΟΤΕΡΟ ΤΣΑΛΑΚΩΜΑ  
Κουμπί για επιπλέον ξέβγαγμα  
Πλήκτρο ΕΝΤΟΝΟΥ ΠΛΥΣΙΜΑΤΟΣ  
Επιλογέας καθυστέρησης εκκίνησης  
Κουμπί ρύθμισης ταχύτητας σπσίματος  
Επιλογέας προγραμμάτων με θέση OFF.  
Λαμπάκι ενδείξεως λειτουργίας (OFF / ON)  
Ενδεικτικές λυχνίες που δείχνουν τη φάση του προγράμματος

A  
B  
C  
D  
E  
F  
G  
H  
I  
L  
M  
N

OPIS ELEMENTÓW  
PANELU STEROWANIA

Szuffada na proszek  
Przycisk odblokowujący drzwiczki  
Przycisk "START"  
Przycisk Super szybkiego prania  
Przycisk łatwe prasowanie  
Przycisk dodatkowego PŁUKANIA  
Przycisk Intensywnego prania  
pokrętko "opóźniony start"  
Pokrętko regulacji prędkości wirowania  
Pokrętko programatora Z OFF  
Lampka kontrolna zasilania  
Lampki wskazujące kolejne fazy prania

## KEZELŐSZERVEK

Mosószer tároló fiók  
Ajtónyitó gomb  
Start gomb  
„Super Gyors” Gomb  
GYRRDDÉSVÉD gomb  
„EXTRA ÖBLÍTÉS” gomb  
„INTENZÍV MOSÁS” gomb  
„KÉSLELTETETT INDÍTÁS” gomb  
A Centrifuga Fordulatszám-szabályozása  
Programválasztó Gomb Ki Helyzettel  
Be/Ki jelzőlámpa  
A jelzőlámpák azt jelzik, hogy a program melyik fázisa van folyamatban.

## CONTROLS

Detergent drawer  
Door open button  
START button  
Super Rapid button  
Crease guard button  
Extra rinse button  
Intensive wash button  
Delay Start Knob  
Spin speed control  
Timer knob for wash programmes with "OFF" position  
Off/On indicator light  
Indicator lights showing which phase the programme is in

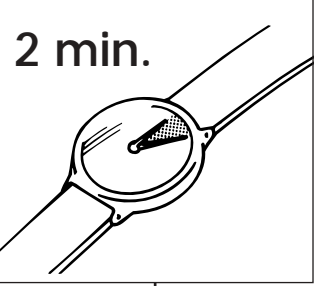
<p style="text-align: center;">(FR)</p> <p style="text-align: center;">DESCRIPTION DES COMMANDES</p>	<p style="text-align: center;">(EL)</p> <p style="text-align: center;">Περιγραφή στοιχείων λειτουργίας</p>		<p style="text-align: center;">(PL)</p> <p style="text-align: center;">OPIS ELEMENTÓW PANELU STEROWANIA</p>	<p style="text-align: center;">(HU)</p> <p style="text-align: center;">A KEZELŐSZERVEK ISMERTETÉSE</p>	<p style="text-align: center;">(EN)</p> <p style="text-align: center;">DESCRIPTION OF CONTROL</p>
<p>TOUCHE D'OUVERTURE DU HUBLOT</p> <div style="border: 1px solid black; padding: 5px; margin-top: 10px;"> <p><b>ATTENTION:</b> UN DISPOSITIF SPECIAL DE SECURITE EMPECHE L'OUVERTURE IMMEDIATE DU HUBLOT A LA FIN DU LAVAGE. APRES LA PHASE D'ESSORAGE, ATTENDRE 2 MINUTES AVANT D'OUVRIR LE HUBLOT.</p> </div>	<p>Κουμπί για το άνοιγμα της πόρτας.</p> <div style="border: 1px solid black; padding: 5px; margin-top: 10px;"> <p><b>ΠΡΟΣΟΧΗ: ΤΟ ΠΛΥ-ΝΤΗΡΙΟ ΔΙΑΘΕΤΕΙ ΕΙΔΙΚΟ ΣΥΣΤΗΜΑ ΠΟΥ ΔΕΝ ΕΠΙΤΡΕΠΕΙ ΣΤΗΝ ΠΟΡΤΑ ΝΑ ΑΝΟΙΞΕΙ ΑΜΕΣΩΣ ΜΕΤΑ ΤΟ ΤΕΛΟΣ ΤΟΥ ΠΛΥΣΙΜΑΤΟΣ ΚΑΙ ΣΤΙΨΙΜΑΤΟΣ. ΜΕΤΑ ΤΟ ΤΕΛΟΣ ΤΟΥ ΣΤΙΨΙΜΑΤΟΣ ΠΕΡΙΜΕΝΕΤΕ 2 ΛΕΠΤΑ ΠΡΙΝ ΑΝΟΙΞΕΤΕ ΤΗΝ ΠΟΡΤΑ.</b></p> </div>	<p><b>B</b></p> <div style="border: 1px solid black; padding: 10px; margin: 10px auto; width: 100px;"> <p style="font-size: 24px; margin: 0;"><b>2 min.</b></p>  </div>	<p>PRZYCIŚK ODBLOKOWUJĄCY DRZWI CZKI</p> <div style="border: 1px solid black; padding: 5px; margin-top: 10px;"> <p><b>UWAGA:</b> URZĄDZENIE JEST WYPOSAŻONE W SPECJALNY SYSTEM ZABEZPIECZAJĄCY, KTÓRY ZAPOBIEGA NATYCHMIASTOWEMU OTWARCIU DRZWI CZEK TUZ PO ZAKOŃCZENIU PRANIA, PO JEGO ZATRZYMANIU LUB PO ZAKOŃCZENIU WIROWANIA. PRZED OTWARCIEM DRZWI CZEK NALEŻY ODCZEKAĆ 2 MINUTY.</p> </div>	<p>AJTÓNYITÓ GOMB</p> <div style="border: 1px solid black; padding: 5px; margin-top: 10px;"> <p><b>AJTÓNYITÓ GOMB FONTOS! A MOSÁS/CENTRIFUGÁLÁS VÉGÉN EGY SPECIÁLIS BIZTONSÁGI BERENDEZÉS AKADÁLYOZZA MEG AZ AJTÓ KINYITÁSÁT. A CENTRIFUGÁLÁS BEFEJEZÉSEKOR VÁRJON 2 PERCET AZ AJTÓ KINYITÁSA ELŐTT.</b></p> </div>	<p>DOOR OPEN BUTTON</p> <div style="border: 1px solid black; padding: 5px; margin-top: 10px;"> <p><b>IMPORTANT:</b> A SPECIAL SAFETY DEVICE PREVENTS THE DOOR FROM OPENING AT THE END OF THE WASH/SPIN CYCLE. AT THE END OF THE SPIN PHASE WAIT UP TO 2 MINUTES BEFORE OPENING THE DOOR.</p> </div>
<p>TOUCHE START</p> <p>Après avoir sélectionné un programme attendre que le témoin "STOP" commence à clignoter avant de presser la touche START.</p> <p>Appuyer sur la touche pour commencer le cycle (une voyant s'allumera).</p> <div style="border: 1px solid black; padding: 5px; margin-top: 10px;"> <p><b>ATTENTION:</b> LORSQUE LA TOUCHE START A ETE ENCLENCHEE L'APPAREIL NE COMMENCERA LE CYCLE QU'APRES QUELQUES SECONDES.</p> </div> <p>CHANGER LA PROGRAMMATION APRES LE DEMARRAGE DE LA MACHINE (PAUSE)</p> <p>Une fois le programme commencé, le choix de la programmation peut être modifié en appuyant sur les touches appropriées. Appuyez sur la touche START. Une voyant clignote. Faites vos changements (ex. réduire la vitesse d'essorage) et appuyez de nouveau sur la touche START.</p>	<p>Κουμπί εκκίνησης (START)</p> <p>Αφού επιλέξετε ένα πρόγραμμα, περιμένετε μέχρις ότου η ενδεικτική λυχνία "STOP" αρχίσει να αναβοσβήνει, πριν πατήσετε το πλήκτρο της ΕΝΑΡΞΗΣ.</p> <p>Πατήστε το κουμπί αυτό για να ξεκινήσει ο επιλεγόμενος κύκλος ( ανάλογα με τον επιλεγόμενο κύκλο, μια ενδεικτική λυχνία θα ανάψει).</p> <div style="border: 1px solid black; padding: 5px; margin-top: 10px;"> <p><b>Σημείωση: αφού πατήσετε το κουμπί εκκίνησης (START), η συσκευή μπορεί να χρειαστεί μερικά δευτερόλεπτα για να ξεκινήσει.</b></p> </div> <p>Πώς θα αλλάξετε την επιλογή σας αφού έχει ξεκινήσει το πρόγραμμα (Pause).</p> <p>Όταν ξεκινήσει το πρόγραμμα, ο μόνος τρόπος για να αλλάξετε επιλογή είναι να πατήσετε τα σχετικά κουμπιά. Ελευθερώστε το κουμπί εκκίνησης (START). Μια ενδεικτική λυχνία θα αρχίσει να αναβοσβήνει. Κάντε τις αλλαγές που θέλετε και πατήστε ξανά το κουμπί εκκίνησης (START).</p>	<p><b>C</b></p>	<p>PRZYCIŚK START</p> <p>Po wybraniu programu należy poczekać aż kontrolka STOP zacznie migotać, a następnie wcisnąć przycisk START.</p> <p>Należy go wcisnąć aby uruchomić, ustawiony wcześniej za pomocą pokrętki programów, cykl prania. ( W zależności od ustawionego cyklu zapali się jedna z kontrolki czasu pozostającego do zakończenia prania)</p> <div style="border: 1px solid black; padding: 5px; margin-top: 10px;"> <p><b>UWAGA: PO WŁĄCZENIU PRALKI ZA POMOCĄ PRZYCIŚKU START NALEŻY POCZEKAĆ KILKA SEKUND, AŻ PRALKA ROZPOCZNIE CYKL PRANIA.</b></p> </div> <p>ZMIANY USTAWIEŃ PO WŁĄCZENIU PROGRAMU (PAUSA)</p> <p>Po włączeniu programu można zmienić ustawienia i opcje jedynie za pomocą przycisków opcje. Zwolnić przycisk START Kontrolka czasu pozostającego do końca cyklu zacznie migotać. Należy teraz dokonać żądanych zmian i ponownie wcisnąć przycisk START.</p>	<p>START GOMB</p> <p>A programválasztás után várja meg míg a "STOP" lámpa jelezni kezd mielőtt megnyomja az indítás gombot.</p> <p>A kiválasztott ciklus beindításához nyomja meg a gombot (a kiválasztott ciklusnak megfelelően az egyik jelzőlámpa kigyullad).</p> <div style="border: 1px solid black; padding: 5px; margin-top: 10px;"> <p><b>MEGJEGYZÉS: A START GOMB LENYOMÁSA UTÁN A KÉSZÜLÉK CSAK NÉHÁNY MÁSDPERC ELTELTÉVEL LÉP MKKÖDÉSBE.</b></p> </div> <p>A BEÁLLÍTÁS MEGVÁLTOZTATÁSA A PROGRAM BEINDÍTÁSA UTÁN (SZÜNET)</p> <p>A program beindítása után a beállítások csak a megfelelő gombok lenyomásával változtathatók meg. Engedje fel a START gombot. Az egyik jelzőlámpa felvilágul, végezze el a változtatásokat és nyomja le még egyszer a START gombot.</p>	<p>START BUTTON</p> <p>When a programme is selecting, wait for the "STOP" indicator light to flash before pressing the START button.</p> <p>Press to start the selected cycle (according to the selected cycle one indicator lights will go on) .</p> <div style="border: 1px solid black; padding: 5px; margin-top: 10px;"> <p><b>NOTE: WHEN THE START BUTTON HAS BEEN PRESSED, THE APPLIANCE CAN TAKE FEW SECONDS BEFORE STARTS WORKING.</b></p> </div> <p>CHANGING THE SETTINGS AFTER THE PROGRAMMES HAS STARTED (PAUSE)</p> <p>Once the programme has started the settings can only altered by pressing the relevant buttons. Release the START button. One indicator lights will flash, make your changes and press the START button once more.</p>

FR

Si vous désirez ajouter ou retirer du linge en cours de cycle, appuyez sur la touche START et attendez deux minutes pendant que le système de sécurité débloque l'ouverture du hublot. Après avoir effectué votre opération, fermez le hublot et appuyez de nouveau sur la touche START. L'appareil reprend le cours du cycle là où il s'est arrêté.

#### ANNULATION D'UN PROGRAMME SELECTIONNE

Le programme peut être annulé à n'importe quel moment de la façon suivante: appuyez sur la touche START, tournez la manette de sélection des programmes sur la position OFF dans un premier temps puis sur n'importe quel autre programme. Attendre environ 5 secondes. La machine peut alors être reprogrammée ou totalement arrêtée.

**ATTENTION:**  
L'OUVERTURE DU HUBLOT NE PEUT SE FAIRE TANT QUE LA MACHINE N'AURA PAS ETE TOTALEMENT ARRETEE EN APPUYANT SUR LA TOUCHE START.

#### TOUCHE SUPER RAPIDE

En actionnant cette touche, la durée du cycle de lavage est réduite de 50 minutes, au maximum, en fonction du programme et de la température sélectionnés. Cette touche peut être actionnée pour laver des charges de linge de 1 à 6 kg. (Cette touche est active seulement pour les programmes coton et synthétiques).

EL

Εάν επιθυμείτε να προσθέσετε ή να αφαιρέσετε ρούχα κατά τη διάρκεια της πλύσης, ελευθερώστε το κουμπί εκκίνησης (START) και περιμένετε για 2 λεπτά έως ότου ξεκλειδωθεί η πόρτα. Όταν τελειώσετε, κλείστε την πόρτα και πατήστε το κουμπί εκκίνησης (START). Η συσκευή θα συνεχίσει να λειτουργεί ξανά από εκεί που σταμάτησε.

#### Πώς θα ακυρώσετε το επιλεγμένο πρόγραμμα.

Το επιλεγμένο πρόγραμμα μπορεί να ακυρωθεί οποιαδήποτε στιγμή με τον εξής τρόπο:  
Ελευθερώστε το κουμπί εκκίνησης (START).  
Γυρίστε τον επιλογέα, πρώτα στη θέση OFF και μετά στο επιλεγόμενο πρόγραμμα.  
Περιμένετε περίπου για 5 δευτερόλεπτα.  
Η συσκευή είναι έτοιμη να λειτουργήσει στο επιλεγμένο πρόγραμμα ή να τεθεί εκτός λειτουργίας.

**ΠΡΟΣΟΧΗ :**  
Δεν θα μπορέσετε να ανοίξετε την πόρτα, αν δεν ελευθερώσετε πρώτα το κουμπί εκκίνησης (START).

#### ΠΛΗΚΤΡΟ SUPER RAPID

Πιέζοντας αυτό το πλήκτρο, η διάρκεια των προγραμμάτων πλύσης αυτού του πλυντηρίου ελαττώνεται μέχρι ένα μέγιστο 50 λεπτών, σύμφωνα με το πρόγραμμα και την θερμοκρασία που έχετε επιλέξει. Μπορείτε να χρησιμοποιήσετε το πλήκτρο super rapid Σ για πλύσεις από 1 έως 6 κιλά ρούχων. Αυτό το κουμπί μπορεί να χρησιμοποιηθεί μόνο σε προγράμματα για βαμβακερά και συνθετικά ρούχα.

D



PL

Jeżeli chcemy dodać lub wyjąć jakieś sztuki prania gdy pralka już pracuje, należy zwolnić przycisk START i poczekać 2 minuty aż zwolni się blokada drzwiczek. Po wyjęciu lub dotożeniu czegoś do prania należy zamknąć drzwiczki i nacisnąć przycisk START. Pralka rozpocznie pranie w tym momencie cyklu, w który została zatrzymana.

#### SKASOWANIE USTAWIONEGO PROGRAMU

Jest możliwe skasowanie ustawionego programu w każdym momencie prania. Należy postąpić następująco:  
- zwolnić przycisk START  
- ustawić pokrętko wyboru programów na pozycję OFF.  
- przestawić pokrętko programów na pozycję poza OFF  
- poczekać około 5 sekund.  
Pralka jest teraz gotowa do ustawienia nowego programu lub do wyłączenia.

**UWAGA: NIE MOŻNA OTWORZYĆ DRZWICZEK JEŚLI PRZYCIISK START NIE JEST ZWOLNIONY.**

#### PRZYCIISK SUPER SZYBKIEGO PRANIA

Wciśnięcie tego przycisku powoduje zredukowanie czasu prania do max. 50 minut w zależności od wybranego programu i temperatury. Przycisk super szybkiego prania może być użyty do prania ładunku od 1 do 6 kg.

Ten przycisk może być wykorzystany przy programach: bawełna i tkaniny mieszane.

HU

Ha a mosás közben szeretne ruhadarabokat betenni vagy kivenni, akkor engedje fel a START gombot, és várjon 2 percig, amíg a biztonsági berendezés oldja az ajtó rögzítését. A művelet elvégzése után csukja be az ajtót, nyomja le a START gombot, és a gép onnan folytatja a munkát, ahol abbahagyta.

#### EGY KIVÁLASZOTT PROGRAM TÖRLÉSE

A program az alábbiak szerint bármikor törölhető:  
Engedje fel a START gombot. Elsször fordítsa el a választógombot a KI helyzetbe, majd vissza. Várjon körülbelül 5 másodpercig. A gép készen áll egy másik programra, vagy pedig kikapcsolható.

**FIGYELEM!**  
A START GOMB FELENGEDÉSE ELTT AZ AJTÓ NEM NYITHATÓ KI.

#### „SZUPER GYORS” GOMB

A gomb lenyomásakor – a kiválasztott programtól és hmérséklettől független – a mosóprogram időtartama legfeljebb 50 perce csökken. A „SZUPER GYORS” gomb 1-6 kg-os ruhaadagokhoz használható.

(A gomb csak pamuthoz és szintetikus anyagokhoz használható).

EN

If you wish to add or remove items during washing, release the START button and wait 2 minutes until the safety device unlocks the door. When you have carried out the manoeuvre, close the door, press START button and the appliance will continue working where it left off.

#### CANCELLING A SELECTED PROGRAMME

The programme can be cancelled at any time in the following way:  
Release the START button  
Turn the selector knob first to the OFF position and then away from it  
Wait around 5 seconds  
The machine will be ready for another programme or to be switched off.

**ATTENTION:**  
THE DOOR CANNOT BE OPENED UNTIL THE START BUTTON HAS BEEN RELEASED

#### SUPER RAPID BUTTON

By pushing this button the time of the wash programme is reduced to a maximum of 50 minutes depending on the programme and the temperature selected. The super rapid button can be used for washing loads of 1 to 6 kg. (This button can be utilised only on cottons and synthetic programmes).

## TOUCHE "REPASSAGE FACILE"

Si vous utilisez cette touche, il vous sera possible de réduire la formations des plis, selon le programme choisi et la nature du tissu lavé.

**Tissu mixte :**

- le refroidissement de l'eau sera fait graduellement pour éviter les chocs thermiques  
- la vidange sera faite sans aucune action mécanique du tambour  
- une phase d'essorage pour assurer la distension maximale des fibres.

**Tissu délicat (sauf laine):**

- Votre lave-linge effectuera les actions ci dessus mentionnées, ensuite un "arrêt cuve pleine" après le dernier rinçage

**Laine:**

- Votre lave linge effectuera un "arrêt cuve pleine".

Pour terminer le cycle des tissus **déliçats et de la laine**, les opérations à accomplir sont les suivantes :

1. Relâcher la touche de repassage facile pour terminer le cycle avec la vidange et l'essorage.
2. Sinon, vous pouvez effectuer une simple vidange:
  - éteignez votre lave-linge avec la touche "START"
  - tourner la manette des programmes sur la position OFF
  - sélectionnez le programme **⌘**
  - attendre 5 secondes
  - allumez votre lave-linge

**Πλήκτρο για ΛΙΓΟΤΕΡΟ ΤΣΑΛΑΚΩΜΑ**

Με την ενεργοποίηση της λειτουργίας αυτής, το τσαλάκωμα (ζάρωμα) των ρούχων μειώνεται στο ελάχιστο.

Συγκεκριμένα για τα **ΜΙΚΤΑ** ρούχα, η λειτουργία αυτή συνδυάζει τη βαθμιαία μείωση της θερμοκρασίας του νερού με μη αναδύσεις του τυμπάνου κατά την αποχέτευση του νερού και με ένα απαλό στύψιμο, ώστε να εξασφαλιστεί το μέγιστο "χαλάρισμα" των ρούχων. Για τα **ΕΥΑΙΣΘΗΤΑ** ρούχα, εκτός των **ΜΑΛΛΙΝΩΝ**, οι φάσεις που λαμβάνουν χώρα είναι όπως περιγράφηκε πιο πάνω για τα **ΜΙΚΤΑ** ρούχα, εκτός από τη φάση βαθμιαίας μείωσης της θερμοκρασίας του νερού, αλλά με την πρόσθεση φάσης με το νερό ακίνητο στον κάδο (μούλιασμα των ρούχων) και φάση **stop** μετά το τελευταίο ξέβγαλμα.

Για τα **ΜΑΛΛΙΝΑ** ρούχα, η λειτουργία αυτή απλώς αφήνει τα ρούχα να μουλιάσουν στο νερό (ακίνητο στον κάδο), ώστε να "χαλαρώσουν" όσο το δυνατό περισσότερο.

Το τελείωμα του προγράμματος στους κύκλους για **ΕΥΑΙΣΘΗΤΑ** και **ΜΑΛΛΙΝΑ** ρούχα (εφόσον η λειτουργία **ΛΙΓΟΤΕΡΟ ΤΣΑΛΑΚΩΜΑ** έχει επιλεγεί) μπορεί να γίνει με 2 τρόπους:

1. Τελείωμα με αποχέτευση του νερού και ακόλουθο στύψιμο:

- Πιέστε ξανά το πλήκτρο **ΛΙΓΟΤΕΡΟ ΤΣΑΛΑΚΩΜΑ** (απενεργοποιώντας το).

Εάν δεν θέλετε να στίψετε τα ρούχα αλλά μόνο να τα στεγνώσετε:

- ελευθερώστε το κουμπί εκκίνησης (START).
- γυρίστε τον επιλογέα στη θέση OFF.
- επιλέξτε το πρόγραμμα στεγνώματος **⌘**.
- περιμένετε για περίπου 5 δευτερόλεπτα.
- θέστε τη συσκευή σε λειτουργία ξανά, πατώντας το κουμπί εκκίνησης (START).

**PRZYCISK ŁATWE PRASOWANIE**

Uruchomienie tej funkcji pozwala zmniejszyć do minimum gniecenie się pranych tkanin przez modyfikację parametrów programu dla wybranego cyklu i typu tkaniny.

Szczególnie w przypadku **tkanin mieszanych** potężne działanie fazy stopniowego schładzania wody, braku obrotów bębna podczas odprowadzania wody i delikatnego wirowania minimalizuje gniecenie się włókien. W przypadku **tkanin delikatnych**, z wyjątkiem wełny, opisane wcześniej etapy wzbogacono o etap pozostawienia wody w bębnie po ostatnim ptukaniu, a wyeliminowano etap schładzania wody - pozwoliło to uzyskać najlepsze rezultaty. W programie prania **wełny** przycisk ten wymusza jedynie pozostawienie prania w wodzie po zakończeniu ostatniego ptukania, co umożliwi dokładne rozprężenie włókien.

Na zakończenie cyklu prania **tkanin delikatnych i wełny** można:

Zwolnić przycisk **ŁATWE PRASOWANIE**, pozwalając zakończyć pranie etapem odprowadzania wody i wirowania.

Jeżeli chcemy ustawić program TYLKO ODPROWADZANIE WODY należy:

- włączyć pralkę naciskając przycisk START
- ustawić pokrętkę programów na pozycję OFF
- wybrać program TYLKO ODPROWADZANIE WODY **⌘**
- poczekać 5 sekund
- włączyć pralkę

**GYRRDÉSVÉD GOMB**

E funkció bekapcsolásával minimálisan csökkenthet a ruhagyrrdés, miután a program és a mosásra váró ruha típusának a kiválasztásával „személyre szabtuk” a mosást.

A víz fokozatos hűtése, a víz leeresztése közben mozdulatlan dob és a finom centrifugálás az anyagok maximális mérték „pihentetését” eredményezi, különösen a **kevert textíliák** esetében.

A **finom textíliák** esetében (a gyapjú kivételével) a kevert textíliáknál már ismertett fázisok alkalmazhatók azzal a kivitellel, hogy nem történik meg a víz fokozatos hűtése, viszont az öblítés után a víz a dobban marad.

A **gyapjúhoz** kialakított programoknál ennek a gombnak csak az a funkciója, hogy az utolsó öblítés után a ruhát a vízben hagyja, hogy a szálak megnyúlhassanak. A **finom textíliák és a gyapjú** mosásának befejezéséhez végezze el az alábbi műveleteket:

Állítsa vissza a **GYRRDÉSVÉD** gombot alaphelyzetbe a ciklus vízleürítéssel és centrifugálással történő befejezéséhez.

Ha nem akar centrifugálni, hanem csak a vizet akarja leereszteni:

- Engedje fel a **START** gombot.
- Állítsa a beállítógombot a **KI** helyzetbe.
- Válassza a vízűrit programot. **⌘**
- Várjon körülbelül 5 másodpercig.
- A **START** gomb lenyomásával kapcsolja be újra a készüléket.



**CREASE GUARD BUTTON**

The Crease Guard function minimizes creases as much as possible with a uniquely designed anti-crease system that is tailored to specific fabrics.

**MIXED FABRICS** - the water is gradually cooled throughout the final two rinses with no spinning and then a delicate spin assures the maximum relaxation of the fabrics.

**DELICATE FABRICS** - final two rinses with no spinning and then the fabrics are left in water until it is time to unload. When you are ready to unload, press the Crease Guard button - this will drain and spin ready for emptying **WOOLLENS** - after the final rinse, the fabrics are left in water until it is time to unload. When you are ready to unload, press the Crease Guard button - this will drain and spin ready for emptying

- If you do not want to spin the clothes and activate drain only:
- release the START button
  - turn the selector knob to the OFF position
  - select programme drain **⌘**
  - wait around 5 seconds
  - switch on the appliance again by pressing the START button

<p><b>(FR)</b></p> <p><b>TOUCHE SUPER RINÇAGE</b></p> <p>Grâce au nouveau système électronique, qui agit sur le bouton, il est possible de parvenir à un nouveau cycle de rinçage spécial. L'ajout supplémentaire d'eau et la nouvelle action combinée des cycles de rotation de la cuve lors du remplissage et vidage de l'eau, permettent d'avoir un linge parfaitement rincé.</p> <p>Cette fonction est étudiée pour les personnes à peau sensible et délicate, pour qui le moindre résidu de lessive peut causer des irritations ou allergies.</p> <p>Il est recommandé également d'utiliser cette fonction pour le linge d'enfants et dans le cas de lavage de linge très sale, qui nécessite beaucoup de lessive, ou pour laver des articles en éponge qui ont davantage tendance à retenir la lessive.</p> <p>Ce bouton n'est pas disponible pour les programmes Laine.</p>	<p><b>(EL)</b></p> <p><b>Πλήκτρο ΕΠΙΠΛΕΟΝ ΞΕΒΓΆΛΜΑΤΟΣ</b></p> <p>Χάρη στο νέο ηλεκτρονικό σύστημα, πιέζοντας το πλήκτρο είναι δυνατόν να ενεργοποιήσετε έναν νέο ειδικό κύκλο ξεβγάλματος. Η πρόσθεση αρκετού νερού σε συνδυασμό με τις αμφίδρομες περιστροφές του τυμπάνου γειμίζοντας και αδειάζοντας ταυτόχρονα νερό, μας επιτρέπουν να ξεβγάλουμε τέλεια τα ρούχα.</p> <p>Αυτή η λειτουργία έχει μελετηθεί για άτομα με ευαίσθητο δέρμα, για τα οποία και η παραμικρή παραμονή απορρυπαντικού στα ρούχα, μπορεί να προκαλέσει ενοχλήσεις ή και αλλεργία. Ενδείκνυται επίσης η εφαρμογή αυτής της λειτουργίας για τα παιδιά και στην περίπτωση πολύ βρώμικων ρούχων, για τις οποίες απαιτείται η χρήση μεγάλης ποσότητας απορρυπαντικού, ή σε περίπτωση που πλένετε πετσέτες, οι οποίες έχουν την ιδιότητα να κατακρατούν το απορρυπαντικό.</p> <p>Το πλήκτρο αυτό δεν διατίθεται στα προγράμματα για μάλλινα.</p>	<p><b>F</b></p> 	<p><b>(PL)</b></p> <p><b>Przycisk DODATKOWEGO PŁUKANIA</b></p> <p>Nowy elektroniczny system pozwala, za pomocą przycisku, wybrać specjalny cykl płukania, w czasie którego zwiększona ilość wody oraz obroty bębna połączone z kilkakrotnym pobieraniem i wypuszczeniem wody powodują znacznie dokładniejsze wyptukanie pranej bielizny.</p> <p>Ten nowy cykl płukania został opracowany specjalnie dla osób o skórze delikatnej i wrażliwej, u których nawet minimalne reszki detergentu mogą powodować podrażnienia i alergię.</p> <p>Doradzamy stosowanie tego programu przy praniu odzieży dziecięcej, oraz przy praniu tkanin silnie zabrudzonych, do których używa się zwiększonych ilości detergentu, jak również przy praniu tkanin frotte, które mają skłonność do zatrzymywania detergentów.</p> <p>Ten przycisk nie jest aktywny przy programach WĘŁNA.</p>	<p><b>(HU)</b></p> <p><b>„EXTRA ÖBLÍTÉS” GOMB</b></p> <p>Az új elektronikus rendszernek köszönhetően a gomb lenyomásával egy új, speciális öblítési ciklus indítható be. További jelentős vízmennyiség hozzáadása, valamint az az új megoldás, amely a dob forgási ciklusait a víz hozzáadásával és elvételével kombinálja, a ruha fokéletes öblítését teszi lehetővé.</p> <p>Ezt a funkciót érzékeny bőr emberekkel vizsgáltattuk meg, akiknél a legkisebb mosószermaradvány is brriritációt vagy allergiát okozhat.</p> <p>Célszerű ezt a funkciót gyermekruhák és nagyon piszkos ruhadarabok esetében is használni, amelyekhez nagy mennyiség mosószert használnak, vagy törülközőanyag mosásához, amelyek szöveteszájai hajlamosak a mosószert megkötésére.</p> <p>A gyapjúmosó programok esetében ez a gomb nem használható.</p>	<p><b>(EN)</b></p> <p><b>SUPER RINSE BUTTON</b></p> <p>Thanks to the new electronic system, acting on the button is possible to effect a new special rinse cycle. The addition of a lot of more water and the new action combined of cycles of rotation of the drum with load and unloading of water, allow to get laundry perfectly rinsed.</p> <p>This function has been studied for the people with delicate and sensitive skin, for which also a least residue of detergent can cause irritations or allergies. It advises to also use this function for the children items and in case of washings of very dirty items, for which it is due to use a lot of detergent, or in the washing of towelling items whose fibers mostly have the tendency to hold the detergent.</p> <p>This button is not available in the Wool programmes.</p>
<p><b>TOUCHE "TÂCHES DIFFICILES"</b></p> <p>Cette touche est active seulement pour le coton, elle vous permet de maintenir la température de l'eau à 60°, pendant tout le cycle de lavage.</p> <p>Cette opération accompagnée d'un brassage plus rapide permet d'obtenir des résultats de lavage très performants avec du linge très sale.</p>	<p><b>Πλήκτρο ΕΝΤΟΝΟΥ ΠΛΥΣΙΜΑΤΟΣ</b></p> <p>Η λειτουργία αυτή ενεργοποιείται μόνο στον κύκλο ΑΝΘΕΚΤΙΚΩΝ ρούχων. Πιέζοντας το πλήκτρο αυτό, η προεπιλεγμένη θερμοκρασία πλυσίματος διατηρείται σταθερή καθόλη τη διάρκεια των φάσεων του πλυσίματος. Το πιο πάνω συνδυάζεται και με εντονότερες αναδύσεις (ταχύτερες περιστροφές του τυμπάνου) ώστε να επιτυγχάνονται άριστα αποτελέσματα πλυσίματος κυρίως σε περίπτωση πλυσίματος πολύ λερωμένων ανθεκτικών ρούχων.</p>	<p><b>G</b></p> 	<p><b>PRZYCIISK INTENSYWNEGO PRANIA.</b></p> <p>Wciśnięcie tego przycisku, aktywnego wyłącznie w przypadku prania tkanin odpornych o trwałych kolorach pozwala utrzymać na stałym poziomie wybraną temperaturę wody we wszystkich fazach cyklu prania. Ta charakterystyczna funkcja w połączeniu z oddziaływaniem mechanicznym zapewnia uzyskanie dobrych wyników prania w przypadku szczególnie zabrudzonych tkanin o trwałych kolorach.</p>	<p><b>„INTENZÍV MOSÁS” GOMB</b></p> <p>A pamutmosó programoknál rendelkezésre álló funkció az erssen szennyezett ruhadarabok esetében hasznos. A mosási fázisok alatt a hmmérséklet állandó szinten marad, és a program meghosszabbodik, hogy nagyon alapos tisztítást végezzen.</p>	<p><b>INTENSIVE WASH BUTTON</b></p> <p>This function which is available on all cotton programmes is very useful for heavy soiling. The temperature is kept constant throughout all the wash phases and the programme is extended to ensure an extra deep cleaning performance.</p>



FR

MANETTE "DEPART DIFFERE"

ELLE PEUT TOURNER DANS LES DEUX SENS

Cette manette commande un minuteur qui permet de programmer un départ différé dans le temps: minimum 1 heure/maximum 12 heures. Cette manipulation doit être effectuée avant d'appuyer sur la touche de mise en marche. Pour un départ différé de 1 ou 2 heures, tourner la manette jusqu'à la graduation supérieure, puis revenir à la position voulue.

**N.B.**  
Dès que le DEPART DIFFERE est réglé, les voyants du "PHASES D'UN PROGRAMME" clignotent. Dans le cas d'une coupure de courant, la fonction DEPART DIFFERE subit un retard équivalent au temps d'interruption du courant. Pour annuler le DEPART DIFFERE, tourner la manette DEPART DIFFERE jusque la position "☺". Presser ensuite la touche START.

EL

ΕΠΙΛΟΓΕΑΣ ΚΑΘΥΣΤΕΡΗΣΗΣ ΕΚΚΙΝΗΣΗΣ

ΑΜΦΙΔΡΟΜΗ ΠΕΡΙΣΤΡΟΦΗ

Ο επιλογέας καθυστέρησης εκκίνησης χρησιμοποιείται για να αναβάλει την εκκίνηση των προγραμμάτων έως και 12 ώρες.

Αυτή η λειτουργία για να ενεργοποιηθεί πρέπει να επιλεγεί πριν πατήσετε το πλήκτρο εκκίνησης START.

Όταν ρυθμίζετε την καθυστέρηση εκκίνησης για μικρά χρονικά διαστήματα (1 ή 2 ώρες), θα σας συνιστούσαμε να γυρίσετε τον επιλογέα στην τελευταία θέση (12 ώρες) και μετά να ρυθμίσετε στην επιθυμητή θέση.

**ΣΗΜΕΙΩΣΗ :**

Κατά τη διάρκεια της περιόδου "καθυστέρησης εκκίνησης", οι ενδεικτικές λυχνίες των φάσεων πλύσης αναβοβλίνουν.

Σε περίπτωση διακοπής ρεύματος, η λειτουργία καθυστέρησης εκκίνησης ξεκινάει από το σημείο που είχε σταματήσει πριν τη διακοπή.

Στην περίπτωση που επιθυμείτε να ακυρώσετε τη λειτουργία καθυστέρησης εκκίνησης, γυρίστε τον επιλογέα στη θέση ☺ και μετά πατήστε το πλήκτρο εκκίνησης START.

H

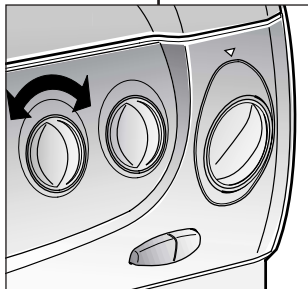

PL

POKRĘTŁO "OPÓŹNIONY START"

MOŻNA NIM OBRACAĆ W OBYE STRONY

Za pomocą tego pokrętła można ustawić początek prania przesunięty od 1 godz do 12 godzin.

Ustawienie przesuniętego początku prania należy wykonać przed naciśnięciem przycisku START. Aby ustawić początek prania przesunięty o krótki czas (1-2 godziny) należy przekreślić pokrętło do ostatniego oznaczenia (12 godz), a następnie cofnąć go na wybraną pozycję.

**UWAGA**

Kiedy nastawiony jest "opóźniony start" lampki kontrolne faz cyklu prania migoczą bez przerwy. Jeśli nastąpi przerwa w dopływie prądu funkcja "opóźniony start" zapamięta ten okres czasu i o tyle przedłuży czas włączenia się programu. Jeżeli chcemy anulować ustawienie "opóźnionego startu" należy obrócić pokrętło "opóźnionego startu" na pozycję ☺, a następnie wcisnąć przycisk START.

HU

„KÉSLELTETETT INDÍTÁS” GOMB

MINDKÉT IRÁNYBAN FOROG

A „késleltetett indítás” gombot a programok megkezdésének legfeljebb 12 órával történő elhalasztására használjuk. Ezt az opciót a "START" gomb lenyomása előtt kell kiválasztani. Nagyon rövid késleltetési idő (1 vagy 2 óra) beállításakor célszerű a gombot először a legutolsó helyzetbe (12 óra) elfordítani, majd pedig visszaállítani a kívánt időre.

**MEGJEGYZÉS:**

A „késleltetett indítási” periódusban a mosási fázis jelzőlámpái villognak. Áramkimaradás esetén a késleltetett indítási funkció az áramkimaradás előtti értékkel indítja újra a késleltetett indítást. Ha törölni szeretné a késleltetett indítást, akkor fordítsa el a „késleltetett indítás” gombot a ☺ helyzetbe, majd pedig nyomja le a START gombot.

EN

DELAY START KNOB

ROTATES IN BOTH DIRECTIONS

Delay start knob is used to postpone the start of programmes by up to 12 hours.

This operation must be done before pressing the START button

When setting very short delay times (1 or 2 hours) it is advisable to turn the knob to the last position (12 h) and then move it back to the required times.

**N.B.**

During the "Delay start" period, the indicators of the wash phase flash

In case of power failure, the delay start function re-starts with the delay time at the same value just before the power failure.

In the case where we wish to cancel the delay start, rotate the Delay Start knob to the ☺ position then press START.

ESSORAGE VARIABLE

ELLE PEUT TOURNER DANS LES DEUX SENS

La phase de l'essorage est très importante et votre modèle est doté d'une grande flexibilité pour satisfaire chaque exigence. En agissant sur la manette, il est possible de réduire la vitesse maximale et aussi la vitesse intermédiaire jusqu'à une complète élimination de l'essorage (position ☺).

**NOTE:**  
LA MACHINE EST DOTÉE D'UN DISPOSITIF ÉLECTRONIQUE QUI EMPÊCHE LE DÉPART DE L'ESSORAGE SI LES CHARGES SONT MAL RÉPARTIES ET LIMITE LES VIBRATIONS ET LE BRUIT DURANT LE LAVAGE.

ΚΟΥΜΠΙ ΡΥΘΜΙΣΗΣ ΤΑΧΥΤΗΤΑΣ ΣΤΙΨΙΜΑΤΟΣ

ΤΟ ΚΟΥΜΠΙ ΡΥΘΜΙΣΗΣ ΤΑΧΥΤΗΤΑΣ ΣΤΙΨΙΜΑΤΟΣ ΜΠΟΡΕΙ ΝΑ ΠΕΡΙΣΤΡΑΦΕΙ ΚΑΤΑ ΤΗ ΡΥΘΜΙΣΗΣ ΚΑΙ ΠΡΟΣ ΤΙΣ ΔΥΟ ΚΑΤΕΥΘΥΝΣΕΙΣ.

Ο κύκλος σπιμίσματος είναι πολύ σημαντικός διότι εξασφαλίζει την όσο το δυνατό μεγαλύτερη απομακρυνση νερού από τα ρούχα χωρίς όμως να τα καταστρέφει. Μπορείτε να ρυθμίσετε την ταχύτητα σπιμίσματος που θα εκτελέσει η συσκευή σύμφωνα με τις ανάγκες σας. Θέτοντας στην επιθυμητή θέση το κουμπί ρύθμισης ταχύτητας σπιμίσματος, είναι δυνατό να επιτύχετε τη μέγιστη ή ενδιάμεση ταχύτητες σπιμίσματος ή και να αποφύγετε τελείως το σπιμίσμο θέτοντας το κουμπί στη θέση «☺».

**ΣΗΜΕΙΩΣΗ:**

Η ΣΥΣΚΕΥΗ ΕΙΝΑΙ ΕΞΟΠΛΙΣΜΕΝΗ ΜΕ ΕΙΔΙΚΟ ΗΛΕΚΤΡΟΝΙΚΟ ΑΙΣΘΗΤΗΡΙΟ ΠΟΥ ΑΠΟΤΡΕΠΕΙ ΤΗΝ ΕΚΤΕΛΕΣΗ ΤΟΥ ΚΥΚΛΟΥ ΣΤΙΨΙΜΑΤΟΣ ΑΝ ΤΑ ΡΟΥΧΑ ΣΤΟ ΤΥΜΠΑΝΟ ΔΕΝ ΕΙΝΑΙ ΟΜΟΙΟΜΟΡΦΑ ΚΑΤΑΝΕΜΗΜΕΝΑ. ΑΥΤΟ ΑΠΟΤΡΕΠΕΙ ΤΟ ΘΟΡΥΒΟ ΚΑΙ ΤΙΣ ΔΟΝΗΣΕΙΣ ΚΑΙ ΕΞΑΣΦΑΛΙΖΕΙ ΜΕΓΑΛΥΤΕΡΗ ΔΙΑΡΚΕΙΑ ΖΩΗΣ ΤΗΣ ΣΥΣΚΕΥΗΣ.

I

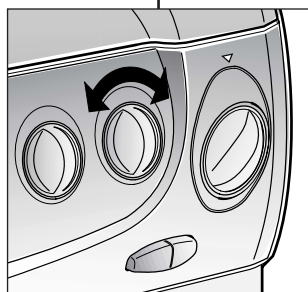

PL

POKRĘTŁO REGULACJI PRĘDKOŚCI WIROWANIA

POKRĘTŁEM MOŻNA OBRACAĆ W OBU KIERUNKACH

Celem wirowania jest odprowadzenie jak największej ilości wody z pranej bielizny bez powodowania uszkodzeń pranych tkanin. Obracając pokrętłem można obniżyć prędkość wirowania do żądanego poziomu. Można również całkowicie wyłączyć wirowanie ustawiając pokrętło w pozycji ☺.

**UWAGA**  
PRALKA WYPOSAŻONA JEST W ELEKTRONICZNY UKŁAD KONTROLI PRĘDKOŚCI WIROWANIA ZAPOBIEGAJĄCY NIE RÓWNIOMIERNEMU ROZŁOŻENIU SIĘ BIELIZNY W BĘBNIE. DZIĘKI TEMU ZMNIEJSZA SIĘ GŁOŚNOŚĆ I WIBRACJE PRALKI A W KONSEKWENCJI WYDŁUŻA JEJ ŻYWOTNOŚĆ.

HU

A CENTRIFUGA FORDULATSZÁM-SZABÁLYOZÁSA

MINDKÉT IRÁNYBAN FOROG

Fontos, hogy a centrifugálás a textilák károsítása nélkül minél több vizet vonjon ki a ruhákból. A gép centrifugálási sebességét saját igényeinek megfelelően állíthatja be. A szabályozógombbal csökkenthet a maximális sebesség, és ha akarja, a centrifugázást egyszerűen is törölheti - "☺" helyzet.

**MEGJEGYZÉS:**

A GÉP SPECIÁLIS ELEKTRONIKUS BERENDEZÉSSEL VAN FELSZERELVE, AMELY MEGAKADÁLYOZZA A CENTRIFUGÁLÁST, HA A BERAKOTT RUHAADAG EGYENETLENÜL OSZLIK EL. EZÁLTAL CSÖKKEN A GÉP ÁLTAL KÉLTETT ZAJ ÉS VIBRÁCIÓ, ÉS MEGHOSSZABBODIK A MOSÓGÉP ÉLETTARTAMA IS.

SPIN SPEED CONTROL

ROTATES IN BOTH DIRECTIONS

The spin cycle is very important to remove as much water as possible from the laundry without damaging the fabrics. You can adjust the spin speed of the machine to suit your needs. By adjusting the control, it is possible to reduce the maximum speed, and if you wish, the spin cycle can be cancelled altogether - position ☺.

**NOTE:**  
THE MACHINE IS FITTED WITH A SPECIAL ELECTRONIC DEVICE, WHICH PREVENTS THE SPIN CYCLE SHOULD THE LOAD BE UNBALANCED. THIS REDUCES THE NOISE AND VIBRATION IN THE MACHINE AND SO PROLONGS THE LIFE OF YOUR MACHINE.

FR

MANETTE DES PROGRAMMES  
DE LAVAGE AVEC OFF

ELLE PEUT TOURNER  
DANS LES DEUX SENS.  
LE TEMOIN DE  
FONCTIONNEMENT (M)  
S'ALLUMERA. APRES  
QUELQUES SECONDS LE  
TEMOIN "STOP"  
COMMENCE A  
CLIGNOTER.

Le tableaux indiquent quel  
est le programme de lavage  
selon le numéro ou le  
symbole choisi.

Le cycle de lavage se  
réalisera avec la manette des  
programmes arrêtée sur le  
programme sélectionné  
jusqu'à la fin de celui-ci.

A la fin, appuyer sur la touche  
(C) "START" et tournez la  
manette de sélection des  
programmes sur la position  
OFF.

TOURNER LA MANETTE  
DES PROGRAMMES SUR  
LA POSITION OFF POUR  
ETEINDRE LE TEMOIN DE  
FONCTIONNEMENT.

VOYANT DE MISE SOUS  
TENSION

VOYANTS DES DIFFÉRENTES  
PHASES D'UN PROGRAMME



EL

Επιλογέας προγραμμάτων  
με θέση OFF.

**ΓΥΡΙΖΕΙ ΚΑΙ ΠΡΟΣ ΤΙΣ  
ΔΥΟ ΚΑΤΕΥΘΥΝΣΕΙΣ.**  
Η ενδεικτική λυχνία  
ON/OFF θα ανάψει.  
Μετά από μερικά  
δευτερόλεπτα η ενδεικτική  
λυχνία "STOP" θα αρχίσει  
να αναβοσβήνει.

Οι πίνακες περιγράφουν τα  
προγράμματα πλύσης με βάση  
τον αριθμό ή το σύμβολο που  
έχετε επιλέξει.

Το πρόγραμμα συνεχίζει, ενώ ο  
επιλογέας των προγραμμάτων  
(χρονοδιακόπτης) παραμένει  
ακίνητος στο αρχικά επιλεγμένο  
σημείο, μέχρι το τέλος του  
προγράμματος.

Θέστε τη συσκευή εκτός  
λειτουργίας, πατώντας το  
κουμπί εκκίνησης (START) και  
γυρίζοντας τον επιλογέα στη  
θέση OFF.

**Σημείωση: για να  
σβήσει η ενδεικτική  
λυχνία, γυρίστε τον  
επιλογέα  
προγραμμάτων στη  
θέση OFF.**

ΛΑΜΠΑΚΙ ΕΝΔΕΙΞΕΩΣ  
ΛΕΙΤΟΥΡΓΙΑΣ ON / OFF

Ενδεικτικές λυχνίες που  
δείχνουν τη φάση του  
προγράμματος

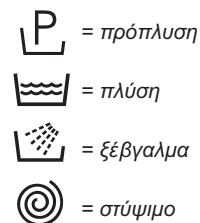

L

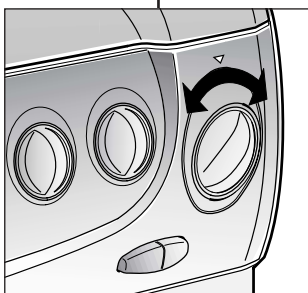

M

N

PL

POKRĘTŁO  
PROGRAMÓW Z OFF

**MOŻNA NIM OBRACAĆ  
W OBIE STRONY  
-ZAPALA SIĘ  
SYGNALIZACJA  
ŚWIETLNA ON-  
PO KILKU SEKUNDACH  
KONTROLKA STOP  
ZACZNIE MIGOTAĆ.**

Tabele w rozdziale  
dotyczącym prania opisują  
różne programy i wskazują  
numer programu lub symbol  
który należy ustawić.

Cykl prania będzie się  
odbywał z pokrętłem  
programatora ustawionym  
na wybranym programie aż  
do końca prania.  
Wyłączyć pralkę wciskając  
przycisk START i ustawiając  
pokrętko programów na  
pozycję OFF

**PAMIĘTAJ: ABY ZGASIĆ  
SYGNALIZACJĘ  
ŚWIETLNA ON NALEŻY  
PRZESTAWIĆ POKRĘTŁO  
PROGRAMÓW NA  
POZYCJĘ OFF.**

LAMPKA KONTROLNA  
ZASILANIA

LAMPKI WSKAZUJĄCE  
KOLEJNE FAZY PRANIA

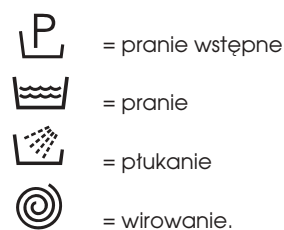

HU

PROGRAMVÁLASZTÓ GOMB  
KI HELYZETTEL

**KÉT IRÁNYBAN FOROG  
A BE/KI JELZLÁMPA  
FELGYULLAD. NÉHÁNY  
PERC MŰLVA A "STOP"  
LÁMPA VILÁGÍTANI  
KEZD.**

A táblázat a kiválasztott  
szám vagy szimbólum  
alapján ismerteti a  
mosóprogramot.

A program úgy zajlik le,  
hogy a ciklus  
befejeződéséig a  
programválasztó gomb a  
kiválasztott programon  
marad.  
A START gomb  
lenyomásával, és a  
választógomb KI helyzetbe  
fordításával kapcsolja ki a  
mosógépet.

**MEGJEGYZÉS:  
A JELZLÁMPA  
KIKAPCSOLÁSÁHOZ  
ÁLLÍTSA A  
PROGRAMVÁLASZTÓT A  
KI HELYZETBE.**

BE/KI JELZOLÁMPA

A JELZLÁMPÁK AZT JELZIK,  
HOGY A PROGRAM MELYIK  
FÁZISA VAN FOLYAMATBAN.

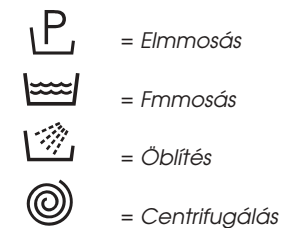

EN

PROGRAMME SELECTOR  
WITH OFF POSITION

**ROTATES IN BOTH  
DIRECTIONS.  
THE ON/OFF INDICATOR  
LIGHT WILL GO ON.  
AFTER FEW SECONDS  
THE "STOP" INDICATOR  
LIGHT WILL FLASH.**

The tables describe the  
washing programme on  
the basis of the number or  
symbol chosen.

The programme carries out  
with the programme  
selector stationary on the  
selected programme till  
cycle ends.

Switch off the washing  
machine by pressing the  
START button and turning  
the selector to OFF.

**N.B. TO SWITCH OFF THE  
INDICATOR LIGHT MOVE  
THE PROGRAMME  
SELECTOR TO THE OFF  
POSITION**

ON/OFF INDICATOR LIGHT

INDICATOR LIGHTS SHOWING  
WHICH PHASE THE  
PROGRAMME IS IN

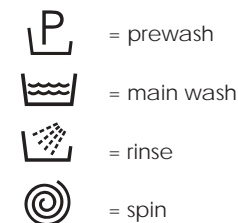

## CHAPITRE 7

## TIROIR A LESSIVE

Le tiroir à lessive est divisé en 4 petits bacs:

- le compartiment "I" a été conçu pour la lessive du prélavage.
- le deuxième II sert pour les produits de lavage.

Pour les produits liquides il faut utiliser le bac special fourni avec l'appareil et l'introduire dans le bac (voir dessin).

**ATTENTION:**  
NOUS RAPPELONS QUE CERTAINS PRODUITS SONT DES DIFFICULTES A ETRE EVACUES; DANS CE CAS NOUS VOUS CONSEILLONS D'UTILISER LE GODET QUI VA DIRECTEMENT DANS LE TAMBOUR.

- le troisième  sert pour le produit blanchissant (eau de javel)

**ATTENTION:**  
DANS LE TROISIEME ET LE QUATRIEME BAC N'INTRODUIRE QUE DES PRODUITS LIQUIDES.

- le quatrième  sert pour des additifs spéciaux: adoucisseurs, parfums, amidon, produits pour l'azurage, etc.

## ΚΕΦΑΛΑΙΟ 7

## Συρτάρι απορρυπαντικού

Το συρτάρι του απορρυπαντικού είναι χωρισμένο σε 4 τμήματα:

- το δεύτερο II για το απορρυπαντικό της κύριας πλύσης
- Η δεύτερη θήκη με την ένδειξη II, είναι για το κυρίως απορρυπαντικό ή τον εξπρές κύκλο πλύσης.

Το πλυντήριο διαθέτει ειδική θήκη για τη χρήση απορρυπαντικού σε υγρή μορφή, η οποία τοποθετείται μέσα στο συρτάρι (βλέπε εικόνα).

**ΠΡΟΣΟΧΗ: ΣΑΣ ΘΥΜΙΖΟΥΜΕ ΟΤΙ ΜΕΡΙΚΑ ΑΠΟΡΡΥΠΑΝΤΙΚΑ ΠΑΡΟΥΣΙΑΖΟΥΝ ΔΥΣΚΟΛΙΕΣ ΚΑΤΑ ΤΟ ΑΔΕΙΑΣΜΑ ΤΟΥΣ ΑΠΟ ΤΟ ΣΥΡΤΑΡΙ. ΣΕ ΑΥΤΕΣ ΤΙΣ ΠΕΡΙΠΤΩΣΕΙΣ ΣΑΣ ΣΥΜΒΟΥΛΕΥΟΥΜΕ ΝΑ ΧΡΗΣΙΜΟΠΟΙΕΙΤΕ ΤΟ ΕΙΔΙΚΟ ΚΥΠΕΛΟ ΠΟΥ ΤΟΠΟΘΕΤΕΙΤΑΙ ΑΠ' ΕΥΘΕΙΑΣ ΣΤΟΝ ΚΑΔΟ ΤΟΥ ΠΛΥΝΤΗΡΙΟΥ.**

- το τρίτο  για το λευκαντικό

**ΠΡΟΣΟΧΗ: ΣΤΟ ΤΡΙΤΟ ΚΑΙ ΤΕΤΑΡΤΟ ΤΜΗΜΑ ΤΟΠΟΘΕΤΕΙΤΕ ΜΟΝΟ ΥΓΡΑ ΠΡΟΪΟΝΤΑ.**

- το τέταρτο  για ειδικά προϊόντα, όπως: μαλακτικά, προϊόντα προστασίας των χρωμάτων, προϊόντα για κολλάρια κλπ.

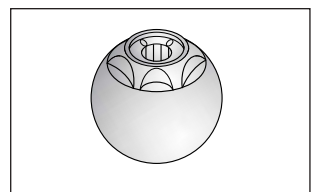
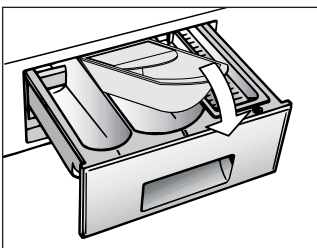
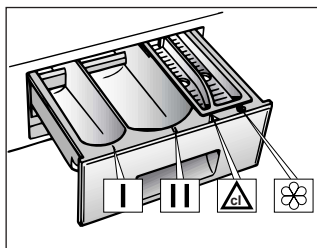

## ROZDZIAŁ 7

## SZUFLADA NA PROSZEK

Szuflada na proszek jest podzielona na 4 przegródki:

- Pierwsza przegródka I jest przeznaczona na środek do prania wstępного.
- Druga przegródka II jest przeznaczona na proszek do prania zasadniczego.

Używając środków płynnych można skorzystać ze specjalnego pojemniczka dotychczas do pralki, który można włożyć do szuflady (patrz rysunek).

**UWAGA:**  
PAMIĘTAJ, ŻE NIEKTÓRE ŚRODKI PIORĄCE SĄ TRUDNE DO USUNIĘCIA; W TAKIM PRZYPADKU ZALECA SIĘ UŻYĆ POJEMNICZKA ZE ŚRODKIEM PIORĄCYM WKLADANEGO BEZPOŚREDNIO DO BĘBNA PRALKI

- trzecia  przegródka szuflady jest przeznaczona na wybielacz

**UWAGA:**  
TRZECIA I CZWARTA PRZEGRÓDKA PRZEZNACZONE SĄ WYŁĄCZNIE NA PRODUKTY PŁYNNE

- czwarta  przegródka jest przeznaczona na specjalne dodatki do prania; środki zmiękczające wodę, zapachowe, krochmal, wybielacze.

## 7. FEJEZET

## MOSÓSZERTÁROLO FIOK

A mosószertároló fiók 4 rekeszre oszlik:

- az első, „I”-gyel jelölt rekeszbe az előmosószer kerüljön,
- A második a főmosáshoz használatos mosószert tartalmazza. A folyékony mosószerekhez speciális tartály

áll rendelkezésre. Ez az ábrán látható módon helyezhető be a fiókba.

**FONTOS! NE FELEDKEZZEN MEG ARRÓL, HOGY BIZONYOS MOSÓSZEREKET NEHÉZ ELTÁVOLÍTANI. EBBEN AZ ESETBEN AZT JAVASOLJUK, HOGY EGY SPECIÁLIS TARTÁLYT HASZNÁLJON A DOB BELSEJÉBEN.**

- A harmadik az öblítőszer tartalmazza. 

**FONTOS! A HARMADIK ÉS A NEGYEDIK REKESZBE CSAK FOLYÉKONY SZERT SZABAD ÖNTENI.**

A negyedik speciális  adalékokat, lágyítószeret, parfümöket, keményítőt, fehérítőt stb. tartalmaz.

## CHAPTER 7

## DETERGENT DRAWER

The detergent drawer is divided into 4 compartments:

- The first I for the prewash detergent
- The second II for the main wash detergent.

A special container is supplied for use with liquid detergent. This can be placed inside the draw as shown in fig.

**IMPORTANT:**  
REMEMBER THAT SOME DETERGENT ARE DIFFICULT TO REMOVE. IN THIS CASE WE ADVISE THE USE OF THE SPECIAL CONTAINER TO BE USED INSIDE THE DRUM.

- The third  bleach compartment

**IMPORTANT:**  
ONLY INTRODUCE LIQUID PRODUCTS IN THE THIRD AND FOURTH COMPARTMENTS.

- The fourth  is for special additives, softeners, perfumes, starches, whiteners, etc.

## CHAPITRE 8

## SELECTION

Pour traiter les divers types de tissus et les différents degrés de salissures, la machine a 4 niveaux de programmes qui se différencient par le type de lavage, la température et la durée (voir le tableau des programmes de lavage).

## 1 Tissus résistants

Les programmes sont conçus pour optimiser les résultats de lavage. Des phases d'essorage qui garantissent un rinçage parfait.

## 2 Tissus mixtes et synthétiques

Le lavage et le rinçage sont optimisés dans les rythmes de rotation du tambour et dans les niveaux d'eau. L'essorage à action délicate assure une formation de plis réduite sur les tissus.

## 3 Tissus extrêmement délicats

Il s'agit d'un nouveau concept de lavage qui alterne des moments de brassage et de trempage du linge; ce processus est particulièrement indiqué pour le lavage de tissus extrêmement délicats comme la Pure Laine Vierge. Le lavage et le rinçage sont effectués à pleine eau afin d'obtenir les meilleures prestations.

## ΚΕΦΑΛΑΙΟ 8

## Επιλογή προγράμματος

Για τα διάφορα είδη υφασμάτων και το βαθμό που αυτά είναι λερωμένα, το πλυντήριο διαθέτει 4 διαφορετικά προγράμματα που διαφέρουν ως προς: τον τύπο του προγράμματος, την θερμοκρασία και την διάρκεια του προγράμματος (βλέπε πίνακα με τα προγράμματα).

## 1 Ανθεκτικά υφάσματα

Τα προγράμματα έχουν εξελιχθεί ώστε να επιτυγχάνουν το καλύτερο αποτέλεσμα πλύσης και τα ξέβγαλματα με φάσεις σπιψίματος εξασφαλίζουν το τέλειο ξέβγαλμα.

## 2 Μικτά και συνθετικά υφάσματα

Η κυρίως πλύση και το ξέβγαλμα δίνουν καλύτερα αποτελέσματα χάριν στους ρυθμούς περιστροφής του κάδου και τα επίπεδα νερού. Ένα ευαίσθητο στίριμο θα εξασφαλίσει ότι τα ρούχα θα είναι λιγότερο τσαλακωμένα.

## 3 Πολύ ευαίσθητα υφάσματα

Το πρόγραμμα αυτό συνδιάζει την εναλλαγή μουλιάσματος και πλυσίματος των ρούχων και συνιστάται για το πλύσιμο πολύ ευαίσθητων υφασμάτων, όπως το αγνό παρθένο μαλλί. Το πλύσιμο και το ξέβγαλμα με άφθονη ποσότητα νερού εξασφαλίζει άριστα αποτελέσματα.

ΤΥΠΟ	ΣΥΜΒΟΛΟ ΕΠΙΣΗΜΑ	ΠΡΟΓΡΑΜΜΑ ΠΕΡ	ΣΑΒΙΝΟ MAX KG
μπλ	95°	Μόλο σπορ Lenzuolo, tovaglia o colori scuri e bianchi, asciugamani bianchi.	5
μπασα	95°	PROGRAMMA RAPIDO Μόλο σπορ Lenzuolo, tovaglia o colori scuri e bianchi, asciugamani bianchi.	
μπισί	60°	Σπορcasual Biancheria colorata, camicie, vestiti, maglie, lenzuola.	
μπισί	60°	PROGRAMMA RAPIDO Σπορcasual Biancheria colorata, camicie, vestiti, maglie, lenzuola.	
μπισί	60°	Μόλο σπορcasual, particolarmente sporca.	3,5
μπισί	40°	Biancheria di colore stringente, blue jeans.	5
		Macchie organiche Risciacqui energici	5



## ROZDZIAŁ 8

## WYBÓR PROGRAMU

Pralka posiada 4 różne grupy programów stosowane w zależności od rodzaju materiału i jego stopnia zabrudzenia. Programy te różnią się rodzajem prania, temperaturą i długością cyklu prania (patrz tabela programów prania).

## 1 Materiały wytrzymałe

Programy zostały opracowane w celu maksymalnego rozwinięcia fazy prania i płukania, przerywanych fazami wirowania, co zapewni doskonałe efekty. Końcowe wirowanie zapewnia skuteczne usunięcie wody.

## 2 Materiały z włókien mieszanych i syntetycznych

Doskonałe efekty prania zapewnia zoptymalizowany rytm obrotów bębna oraz płukanie w dużej ilości wody. Delikatne odwirowanie zmniejsza ryzyko pogniczenia pranych tkanin.

## 3 Materiały wyjątkowo delikatne

Jest to nowy rodzaj prania, który łączy w sobie na przemian pranie i namaczanie, i jest szczególnie zalecany w przypadku bardzo delikatnych materiałów, takich jak wyroby wełniane dopuszczonych do prania mechanicznego. Aby zapewnić najlepsze wyniki prania i płukanie odbywa się w dużej ilości wody.

## 8. FEJEZET

## PROGRAMVÁLASZTÁS

Az anyag típusoknak és a szennyezettség szintnek megfelelően a mosógép 4 különböző programsávvval rendelkezik, amelyek a következők: mosási ciklus, a ciklus hőmérséklete és a ciklus hossza (lásd a mosóprogramok táblázatát).

## 1 Nem érzékeny anyagok

A programot alapos mosáshoz és öblítéshez, valamint tökéletes öblítést biztosító centrifugáláshoz terveztük. Az utolsó centrifugálás hatékonyabb vízelávolítást eredményez.

## 2 Kevert és szintetikus anyagok

A főmosás és az öblítés a dob forgási ritmusának és a vízszintnek köszönhetően biztosítja a legjobb eredményeket. A finom centrifugálás azt jelenti, hogy a textilák kevésbé gyűrődnek össze.

## 3. Különleges kezelést igénylő anyagok

Ez újfajta mosási elvet jelent, azaz olyan ciklust, melynek során működési szakaszok és szünetek váltakoznak egymással. Ez különösen alkalmas nagyon finom anyagok, például tiszta újjapjú mosásakor. A mosás és az öblítés magas vízszint mellett történik; ez adja a legjobb eredményt.

## CHAPTER 8

## SELECTION

For the various types of fabrics and various degrees of dirt the washing machine has 4 different programme bands according to: wash cycle, temperature and length of cycle (see table of washing cycle programmes).

## 1 Resistant Fabrics

The programmes have been designed for a maximum wash and the rinses, with spin intervals, ensure perfect rinsing. The final spin gives more efficient removal of water.

## 2 Mixed and Synthetic Fabrics

The main wash and the rinse gives best results thanks to the rotation rhythms of the drum and to the water levels. A gentle spin will mean that the fabrics become less creased.

## 3 Special Delicate Fibres

This is a new wash cycle which alternates washing and soaking and is particularly recommended for very delicate fabrics such as Pure Machine Washable Wool. The wash cycle and rinses are carried out with high water levels to ensure best results.

**FR****4 Programmes spécifiques****LAVAGE A LA MAIN 30°**

Cette machine à laver est également équipée d'un programme de Lavage à la main.

Ce programme vous permet d'effectuer un cycle de lavage complet pour les vêtements qui exigent d'être lavés à la main. Le programme a une température de 30°C et se termine par 2 rinçages et un essorage rapide.

**PROGRAMME SPECIAL "RINÇAGE"**

Le programme effectue trois rinçages et un essorage à 800 trs/min. Il peut être utilisé pour rincer tous types de tissus, par exemple après un lavage à la main.

**PROGRAMME SPECIAL "ESSORAGE ENERGIQUE"**

Le programme effectue un essorage à 1100 trs/min.

**UNIQUEMENT VIDANGE**

Cet programme vous permet d'effectuer le vidange de l'eau.

**EL****Ειδικά προγράμματα****ΠΛΥΣΙΜΟ ΕΥΑΙΣΘΗΤΩΝ 30°**

Αυτό το πλυντήριο έχει, επίσης, πρόγραμμα πλύσης για ευαίσθητα ρούχα. Το συγκεκριμένο πρόγραμμα επιτρέπει έναν πλήρη κύκλο πλύσης για υφάσματα με την ένδειξη "μόνο για πλύσιμο στο χέρι". Το πρόγραμμα έχει θερμοκρασία 30°C και τελειώνει την πλύση με δύο ξεβγάλματα και ένα αργό στίψιμο.

**Ειδικό πρόγραμμα ξεβγάλματος**

Το πρόγραμμα πραγματοποιεί τρία ξεβγάλματα με ένα απαλό στίψιμο 800 στροφών το λεπτό. Μπορεί να χρησιμοποιηθεί για ξεβγάλμα οποιουδήποτε τύπου υφάσματος π.χ. μετά από πλύσιμο στο χέρι.

**Ειδικό πρόγραμμα 'δυνατό στίψιμο'**

Το πρόγραμμα πραγματοποιεί το στίψιμο στις 1100 στροφές το λεπτό στροφών το λεπτό.

**Αποχέτευση**

Το πρόγραμμα, αποχτεύει το νερό.

**PL****4. Programy specjalne****PRANIE RĘCZNE 30°**

Pralka ma również cykl prania delikatnego, zwanego –pranie ręczne. Jest to kompletny cykl prania dla bielizny przeznaczonej wyłącznie do prania ręcznego. Program ma temperaturę maksymalnie do 30°C i zakończony jest 2 płukaniem i delikatnym wirowaniem.

**SPECJALNY PROGRAM PŁUKANIA**

Program płukania wykonuje trzy płukania przy ograniczonej prędkości wirowania 800 obrotów/minutę. Można go wykorzystać do płukania każdego rodzaju tkanin, na przykład wykorzystać ten program po płukaniu ręcznym.

**SPECJALNY PROGRAM "SZYBKIEGO WIROWANIA"**

Program "szybkiego wirowania" wykonuje wirowanie z prędkością 1100 obrotów naminutę.

**TYLKO WYPUSZCZENIE WODY**

Program tylko wypuszczenie wody przeznaczony jest tylko do wypuszczenia wody.

**HU****4. Speciális lehetőségek****KÉZI MOSÁS 30°**

A mosógép finom „kézi mosás” programmal is rendelkezik. Ezzel a programmal azok a ruhadarabok moshatók ki, amelyek címkéjén a „Csak kézzel mosható” felirat található. A program 30°C hőmérsékleten működik, két öblítést és egy lassú centrifugálást hajt végre.

**SPECIÁLIS „ÖBLÍTÉS” PROGRAM**

A program 3 öblítést végez, a centrifuga fordulatszámra 800 fordulat/perc. Bármilyen típusú anyag öblítéséhez használható, pl. a kézi mosást követően.

**SPECIÁLIS „GYORS CENTRIFUGÁLÁS” PROGRAM**

Ez a program 1100 fordulat/perc sebességgel végzi el a centrifugálást.

**CSAK VÍZÜRÍTÉS**

Ez a program kiüríti a vizet.

**EN****4. Specials****HAND WASH 30°**

This washing machine also has a gentle Hand Wash programme cycle. This programme allows a complete washing cycle for garments specified as "Hand Wash only" on the fabric care label. The programme has a temperature of 30°C and concludes with 2 rinses and a slow spin.

**SPECIAL "RINSE" PROGRAMME**

The programme carries out three rinses with a spin at 800 rpm. It can be used for rinsing any type of fabric, eg. use after hand-washing.

**SPECIAL "FAST SPIN" PROGRAMME**

Programme "fast spin" carries out a spin at 1100 rpm.

**DRAIN ONLY**

This programme drains out the water.

FR

**PROGRAMME "MIX & WASH SYSTEM" 40°**

Un système de lavage écologique qui permet de laver plusieurs types de tissus en même temps.

**PROGRAMME RAPIDE 32 MINUTES 50°**

Ce programme permet d'effectuer un cycle de lavage complet en 30 minutes environ pour des charges de linge jusqu'à 2 kg et à une température de 50°C.

Quand vous sélectionnez le "Programme rapide 32 minutes" nous vous recommandons d'utiliser seulement le 20% de la quantité indiquée sur la boîte à produit. La lessive doit être placée dans le bac marqué II du tiroir à produits lessiviels.

EL

**Πρόγραμμα μικτών ρούχων 40°**

Ένα οικολογικό σύστημα που επιτρέπει να πλένονται μαζί διαφορετικού τύπου ρούχα.

**Εξπρές πρόγραμμα 32 λεπτών 50°**

Το εξπρές πρόγραμμα 32 λεπτών επιτρέπει έναν πλήρη κύκλο πλύσης να ολοκληρωθεί σε περίπου 30 λεπτά, με μέγιστο φορτίο 2 κιλών και θερμοκρασία 50°C.

Όταν επιλέγετε το "Γρήγορου Προγράμματος 32 λεπτών", θα συνιστούσαμε να χρησιμοποιείτε μόνο το 20 % των συνιστώμενων ποσοτήτων απορρυπαντικού που αναγράφεται πάνω στο κουτί. Το απορρυπαντικό πρέπει να τοποθετηθεί στον κυρίως χώρο της θήκης του απορρυπαντικού (χώρος II).

M&W

32'

PL

**PROGRAM "MIX & WASH SYSTEM" 40°**

Jest to ekologiczny system prania pozwalający na jednoczesne pranie różnych rodzajów tkanin.

**PROGRAM SZYBKI 32 MINUTY 50°**

Program szybki 32 minuty pozwala na wykonanie w ciągu około 30 minut pełnego cyklu prania dla 2 kg. bielizny w temperaturze 50°C.

Gdy wybieramy program "Szybki" wsypujemy tylko 20% normalnej ilości proszku.

HU

**„MIX & WASH” VEGYES MOSÓPROGRAM, 40°**

Olyan gazdaságos mosási rendszer, amely különböző típusú szövetek együttes mosását teszi lehetővé.

**32 PERCES GYORS PROGRAM, 50°**

A 32 perces gyors program körülbelül 30 perc alatt elvégezhet mosási ciklust tesz lehetővé legfeljebb 2 kg-os adaggal és max. 50°C hőmérsékleten.

A „32 perces gyors program” kiválasztásakor ne felejtse el, hogy a mosóporos dobozon ajánlott mennyiségnek csak a 20%-át javasoljuk felhasználni.

EN

**“MIX & WASH SYSTEM” PROGRAMME 40°**

An ecological wash system which permits different types of fabric to be washed together.

**32 MINUTE RAPID PROGRAMME 50°**

The 32 minute rapid programme allows a complete washing cycle to be carried out in approximately 30 minutes, with up to a maximum load of 2 kg and a temperature of 50°C.

When selecting the “32 minute rapid programme”, please note that we recommend you use only 20% of the recommended quantities shown on the detergent pack.

The detergent must be placed in the main wash compartment (marked II) in the detergent dispenser.

## CHAPITRE 9

## LE PRODUIT

## ATTENTION:

si vous devez laver des tapis, des couvre-lits ou d'autres pièces lourdes, nous conseillons de ne pas essorer.

Pour laver à la machine des vêtements et de la lingerie se reporter à l'étiquette qui doit mentionner "pure laine vierge" et l'indication "ne se feutre pas" ou "peut être lavé en machine".

## ATTENTION:

**Au cours de la phase de sélection vérifier que:**

- aucun objet métallique ne se trouve dans le linge à laver (boucles, épingles de nourrice, épingles, monnaie, etc.);
- les taies d'oreiller soient boutonnées, les fermetures à glissière, les crochets, les oeilletons soient fermés, les ceintures et les rubans des robes de chambre soient noués;
- les anneaux soient enlevés des rideaux;
- n'oubliez pas de lire attentivement l'étiquette sur les tissus;
- Si, au cours de la sélection, vous trouvez des taches résistantes, les enlever à l'aide d'un nettoyant spécial.

## ΚΕΦΑΛΑΙΟ 9

## Το προϊόν

## ΠΡΟΣΟΧΗ:

Όταν πλένετε χαλιά, καλύμματα ή άλλα βαριά κομμάτια, σας συμβουλευόμαστε να μην τα στίβετε.

Πριν βάλετε στο πλυντήριο μάλλινα ρούχα, σιγουρευτείτε ότι αναγράφεται στην ετικέτα ότι επιτρέπεται το πλύσιμο στο πλυντήριο.

## ΠΡΟΣΟΧΗ:

**Όταν βάζετε τα ρούχα στο πλυντήριο βεβαιωθείτε ότι:**

- δεν υπάρχουν στα ρούχα μεταλλικά αντικείμενα (όπως καρφίτσες, παραμάνες, κέρματα κλπ.)
- όπου υπάρχουν κουμπιά να είναι κουμπωμένα, τα φερμουάρ να είναι κλεισμένα, ζώνες ή μακριές λωρίδες υφάσματος να είναι δεμένες σε κόμπο.
- τα πιαστράκια από τις κουρτίνες να έχουν απομακρυνθεί
- προσέξτε τις ταμπέλες των ρούχων
- δύσκολοι λεκέδες στα ρούχα είναι προτιμότερο να καθαρίζονται με ειδικά προϊόντα, που υποδεικνύεται στην ετικέτα τους, πριν τα βάλετε στο πλυντήριο

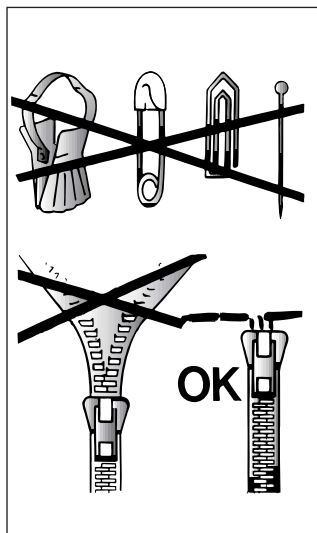

## ROZDZIAŁ 9

## PRODUKT

## WAŻNE:

Ciężkich pledów, narzut na łożka lub innych ciężkich wyrobów nie należy odwirowywać.

Odzież lub inne wyroby z wełny można prac w pralce, jeśli na metce umieszczony jest odpowiedni symbol "Pure new wool" i informacja "nie filcuje się" lub "można prac w pralce"

## UWAGA:

**Przy sortowaniu odzieży przed praniem należy dopilnować, aby:**

- nie wrzucać do pralki razem z odzieżą metalowych przedmiotów (np. broszek, agrafek, spinek, monet itp.);
- powłoczki na poduszki zapięte były na guziki, zapięte również zamki błyskawiczne i haftki, natomiast luźne paski i długie tasiemki przy sukniach zawiązane były w węzełki;
- zając pozostałe ewentualnie żabki do firanek;
- zapoznać się z treścią wszytych w odzież metek;
- uporczywe plamy usunąć przed praniem specjalną pastą lub środkiem do plam.

## 9. FEJEZET

## A TERMÉK

## FONTOS!

Plédek, ágytakarók vagy más nehéz anyagok mosásakor ne végezzen centrifugálást.

Gyapjúból készült ruhadarabok vagy más gyapjútartalmú ruhák csak akkor moshatók gépben, ha megtalálható rajtuk a "Géppel mosható" címke.

## FONTOS! A

**ruhadarabok szétválogatásakor ügyeljen a következőkre:**

- ne legyenek fémtárgyak a szennyes között (pl. brosstűk, biztosítótűk, gombostűk, pénzérmék stb.);
- a párnahuzatokat be kell gombolni, a cipzárakat fel kell húzni, a köntösök laza öveit és hosszú pántjait össze kell csomózni;
- a függönykarikákat le kell venni, és ügyelni kell az anyagok címkéire.
- az előkészítéskor a foltokat a címkén ajánlott folttisztítóval el kell távolítani a mosás előtt.

## CHAPTER 9

## THE PRODUCT

## IMPORTANT:

When washing heavy rugs, bed spreads and other heavy articles, it is advisable not to spin.

To be machine-washed, woollen garments and other articles in wool must bear the "Machine Washable Label".













## IMPORTANT:

**When sorting articles ensure that:**

- there are no metal objects in the washing (e.g. brooches, safety pins, pins, coins etc.);
- cushion covers are buttoned, zips and hooks are closed, loose belts and long tapes on dressing gowns are knotted.
- runners from curtains are removed.
- attention is paid to garment labels.
- when sorting, any tough stains should be removed prior to washing using stain removers only recommended on label.

## CHAPITRE 10

## TABLEAU DES PROGRAMMES

TYPE DE TISSU	PROGRAMME POUR	CHARGE MAXI kg	SELEC. PROG.	TEMP. °C	CHARGE DE LESSIVE				
					I	II	△	☼	
 <b>Tissus résistants</b> Coton, lin, chanvre	Blanc	6	90	90°		●	●	●	
	Coton, mixtes résistants	Couleurs résistantes avec pré-lavage	6	60 P	60°	●	●	●	●
	Coton, mixte	Couleurs résistantes (*)	6	60	60°		●	●	●
		Couleurs résistantes	6	40	40°		●	●	●
		Couleurs délicates	6	30	30°		●		●
Coton	Couleurs délicates Lavage à froide	6		-		●		●	
 <b>Tissus mixtes et synthétiques</b> Mixtes résistants	Couleurs résistantes avec pré-lavage	2	60 P	60°	●	●		●	
	Mixtes, cotons, Synthétiques	Couleurs résistantes (*)	2	60	60°		●		●
		Couleurs résistantes	2	50	50°		●		●
	Synthétiques (Nylon, mixtes de coton)	Couleurs délicates	2	40	40°		●		●
		Couleurs délicates	2	30	30°		●		●
Mixtes, Synthétiques délicats	Couleurs délicates	2	30	30°		●		●	
	Couleurs délicates Lavage a froide	2		-		●		●	
<b>Tissus très délicats</b> Laine Synthétiques acryliques	Délicat (*)	1,5	40	40°		●		●	
	 Laine "lavable en machine"	1	30	30°		●		●	
	 Laine "lavable en machine"	1		-			●		●
Speciaux	Lavage main	1		30°		●		●	
	Rinçage	-		-				●	
	Essorage fort	-		-					
	Uniquement vidange	-		-					
	Programme "Mix & Wash System"	6	M&W	40°		●		●	
	Cycle rapide 32'	2		50°		●			

## Notes importantes

Si les sous-vêtements sont très sales, réduire le chargement à 3 kg maxi.

Dans les programmes indiqués, on peut effectuer le blanchissage automatique en mettant de l'eau de javel liquide dans le tiroir à lessive .

Pour chaque programme vous avez la possibilité de sélectionner la vitesse d'essorage selon les conseils du fabricant du tissu. Si l'étiquette du textile ne présente pas d'indication, vous pouvez essorer à la vitesse maximale.

(\* Programmes en accord CENELEC EN 60456.

## Obtenez les meilleurs résultats avec votre nouvelle Candy

Pour obtenir les meilleurs résultats de lavage avec votre nouveau lave-linge Candy, il est important de choisir une lessive parfaitement appropriée pour vos lavages en machine quotidiens. Dans les magasins aujourd'hui, il y a tellement de lessives différentes que nous savons qu'il est parfois difficile de faire un choix parmi tout ce qui est proposé.

Chez Candy, nous testons régulièrement différentes lessives afin de déterminer celles qui donneront les meilleurs résultats de lavage dans nos machines. Nous n'avons trouvé qu'une seule marque pour satisfaire à tous nos critères. Elle permet d'enlever un très grand nombre de taches, tout en préservant l'aspect des vêtements. C'est pour cela que Candy recommande Ariel.





**ΚΕΦΑΛΑΙΟ 10**

**Πίνακας προγραμμάτων**

ΤΥΠΟΣ ΥΦΑΣΜΑΤΟΣ	ΠΡΟΓΡΑΜΜΑ ΓΙΑ	MAX ΒΑΡΟΣ (kg)	ΕΠΙΛΟΓΗ ΠΡΟΓΡ	ΘΕΡΜ. (°C)	ΠΟΣΟΤΗΤΑ ΑΠΟΡΡΥΠΑΝΤΙΚΟΥ			
					I	II	Δ	☼
<b>Ανθεκτικά υφάσματα</b> Βαμβακερά, λινά	<b>Λευκά</b>	6	90	90°		●	●	●
Βαμβακερά, μικτά, ανθεκτικά	<b>Λευκά με πρόπλυση</b>	6	60 P	60°	●	●	●	●
Βαμβακερά, μικτά	<b>ανθεκτικά χρωματιστά</b> (*)	6	60	60°		●	●	●
	<b>ανθεκτικά χρωματιστά</b>	6	40	40°		●	●	●
	<b>ευαίσθητα χρωματιστά</b>	6	30	30°		●		●
Βαμβακερά	<b>ευαίσθητα χρωματιστά, κρύα πλύση</b>	6		-		●		●
<b>Μικτά υφάσματα, συνθετικά</b> Μικτά, ανθεκτικά	<b>ανθεκτικά χρωματιστά με πρόπλυση</b>	2	60 P	60°	●	●		●
Βαμβακερά, μικτά υφάσματα, συνθετικά	<b>ανθεκτικά χρωματιστά</b> (*)	2	60	60°		●		●
Ευαίσθητα συνθετικά	<b>ανθεκτικά χρωματιστά</b>	2	50	50°		●		●
	<b>ευαίσθητα χρωματιστά</b>	2	40	40°		●		●
	<b>ευαίσθητα χρωματιστά</b>	2	30	30°		●		●
Μικτά, ευαίσθητα συνθετικά	<b>ευαίσθητα χρωματιστά, κρύα πλύση</b>	2		-		●		●
<b>Πολύ ευαίσθητα υφάσματα</b> Συνθετικά (ακρυλικά) Μάλλινα	<b>ευαίσθητα</b> (*)	1,5	40	40°		●		●
	<b>βαμβακερά που πλένονται στο πλυντήριο</b>	1	30	30°		●		●
	<b>βαμβακερά που πλένονται στο πλυντήριο</b>	1		-		●		●
<b>Ειδικά προγράμματα</b>	<b>για πλύσιμο στο χέρι</b>	1		30°		●		●
	<b>ξέβγαλμα</b>	-		-				●
	<b>κανονικό στίψιμο</b>	-		-				
	<b>μόνο στέγνωμα</b>	-		-				
	<b>Πρόγραμμα μικτών ρούχων</b>	6	M&W	40°		●		●
	<b>εξπρές πρόγραμμα 32 λεπτών</b>	2		50°		●		

**Σας παρακαλούμε διαβάστε αυτές τις σημειώσεις**

- Για πολύ λερωμένα εσώρουχα μην ξεπερνάτε την ποσότητα των 3 κιλών.

- Στα προγράμματα 1 - 2 - 3 - 4 γίνεται αυτομάτως λεύκανση των ρούχων, εφόσον έχετε βάλει λευκαντικό στο τμήμα του συρταριού του απορρυπαντικού με την ένδειξη .

\* Προγράμματα σύμφωνα με οδηγίες EN 60456.













Ο επιλογέας στροφών στυψίματος επιτρέπει τη ρύθμιση των στροφών στυψίματος από μια μέγιστη τιμή (ανάλογα με το μοντέλο) μέχρι και την πλήρη ακύρωση του στυψίματος, ανάλογα με το είδος των ρούχων. Οι μέγιστες τιμές στυψίματος λαμβάνουν χώρα κατά το τελευταίο στύψιμο και σύμφωνα με την τιμή που έχει τεθεί από τον κατασκευαστή για κάθε κύκλο πλύσιματος.

**ΕΞΑΣΦΑΛΙΣΤΕ ΤΑ ΚΑΛΥΤΕΡΑ ΑΠΟΤΕΛΕΣΜΑΤΑ ΑΠΟ ΤΟ ΝΕΟ ΣΑΣ ΠΛΥΝΤΗΡΙΟ CANDY**

Για να εξασφαλίσετε τα καλύτερα αποτελέσματα από το νέο σας πλυντήριο Candy, είναι σημαντικό να χρησιμοποιείτε το κατάλληλο απορρυπαντικό στο καθημερινό σας πλύσιμο. Στα ράφια των σουπερμάρκετ υπάρχουν σήμερα πολλά απορρυπαντικά γι αυτό και η επιλογή κάποιου από αυτά είναι συχνά δύσκολη.

Εμείς στην Candy, δοκιμάζουμε τακτικά πολλά διαφορετικά απορρυπαντικά, για να εκτιμήσουμε ποια προσφέρουν τα καλύτερα αποτελέσματα πλύσης στα πλυντήριά μας. Ανακαλύψαμε μόνο μία μάρκα που ανταποκρίνεται πάντα στις υψηλές προδιαγραφές που έχουμε θέσει και καθαρίζει εξαιρετικά πολλούς διαφορετικούς λεκέδες, παρέχοντας συγχρόνως υψηλού επιπέδου προστασία για τα ρούχα. Για το λόγο αυτό, η Candy έδωσε στο Ariel την επίσημη σφραγίδα έγκρισής της.



MATERIAŁ	PROGRAM dla materiałów	MAKS. ŁADUNEK kg	PROG.	TEMP. °C.	ŚRODEK PIORĄCY				
					I	II	△	☼	
<b>Materiały wytrzymałe</b>  bawełna, len	Białe	6	90	90°		●	●	●	
	bawełna, len mieszane wytrzymałe	Białe z praniem wstępnym	6	60 P	60°	●	●	●	●
	bawełna mieszane wytrzymałe	Trwałe kolory (*)	6	60	60°		●	●	●
		Trwałe kolory	6	40	40°		●	●	●
		Nietwałe kolory	6	30	30°		●		●
bawełna	Nietwałe kolory, pranie na zimno	6		-		●		●	
<b>Materiały mieszane i syntetyczne</b>  mieszane, wytrzymałe	Trwałe kolory z praniem wstępnym	2	60 P	60°	●	●		●	
	bawełna, materiały mieszane, syntetyczne	Trwałe kolory (*)	2	60	60°		●	●	
	Syntetyczne (nylon, perlon), bawełniane mieszane	Trwałe kolory	2	50	50°		●	●	
		Nietwałe kolory	2	40	40°		●	●	
	mieszane, delikatne syntetyczne	Nietwałe kolory	2	30	30°		●	●	
Nietwałe kolory, pranie na zimno		2		-		●		●	
<b>Bardzo delikatne materiały</b> 	Tkaniny delikatne (*)	1,5	40	40°		●		●	
	 Wełna przeznaczona do prania w pralce	1	30	30°		●		●	
	 Wełna przeznaczona do prania w pralce	1		-			●	●	
Programy specjalne	Pranie ręczne	1		30°		●		●	
	Płukanie	-		-				●	
	Szybkiego wirowania	-		-					
	Tylko odprowadzanie wody	-		-					
	<b>PROGRAM "MIX &amp; WASH SYSTEM"</b>	6	M&W	40°		●		●	
	Cykl szybki 32'	2		50°		●			

## Uwagi:

W przypadku bardzo zabrudzonej bielizny zaleca się załadowanie do pralki maksymalnie 3 kg bielizny.

W programach, zgodnie z tabelą możliwe jest automatyczne wybielanie po nalaniu płynnego wybielacza do przegródki szuflady oznaczonej symbolem (△).

Można również zmniejszyć szybkość wirowania - zgodnie z sugestiami podanymi na wszywce materiałowej lub w przypadku bardzo delikatnych tkanin całkowicie wyłączyć wirowanie.

\* Programy zgodne z normą EN 60456

## Jak osiągnąć najlepsze rezultaty z nową pralką Candy













Jésli chcesz osiągnąć doskonale wyniki prania w nowej pralce Candy pamiętaj, że ważny jest wybór odpowiedniego proszku do każdego prania. Na rynku jest bardzo wiele proszków, dlatego wybór spośród ich oferty może być niełatwy.

Producent pralek Candy przeprowadza badania wielu proszków, aby ocenić które zapewniają najlepsze efekty prania w naszych pralkach. Udało nam się znaleźć tylko jeden proszek, który spełnia nasze wymagania; zapewnia nieskazitelną czystość usuwając różnorodne plamy i zabrudzenia, a przy tym w dużym stopniu chroni tkaniny. Dlatego właśnie Candy oficjalnie rekomenduje Ariela.



10. FEJEZET

PROGRAMTÁBLÁZAT

ANYAG	PROGRAM	MAX. SÚLY, kg	PROGR. VÁLASZT ÁS	HŐM., °C	MOSÓSZERADAG				
					I	II	△	☼	
 <b>Nem érzékeny anyagok</b> Pamut, vászon	<i>Fhérnemű</i>	6	90	90°		●	●	●	
	Pamut, vegyes nem érzékeny	6	60 P	60°	●	●	●	●	
	Pamut, vegyes	<i>Gyorsan fakuló</i> (*)	6	60	60°		●	●	●
		<i>Gyorsan fakuló</i>	6	40	40°		●	●	●
Pamut	<i>Nem gyorsan fakuló</i>	6	30	30°		●		●	
	<i>Nem gyorsan fakuló</i> Hideg mosás	6		-		●		●	
 <b>Kevert és szintetikus anyagok</b> Vegyes, nem érzékeny anyagok	<i>Gyorsan fakuló és előmosás</i>	2	60 P	60°	●	●		●	
	Pamut, kevert textil, szintetikus	<i>Gyorsan fakuló</i> (*)	2	60	60°		●		●
	Szintetikus (nejlon, perlon), vegyes pamut	<i>Gyorsan fakuló</i>	2	50	50°		●		●
		<i>Nem gyorsan fakuló</i>	2	40	40°		●		●
	Vegyes, finom szintetikus anyagok	<i>Nem gyorsan fakuló</i>	2	30	30°		●		●
<i>Nem gyorsan fakuló</i> Hideg mosás		2		-		●		●	
 <b>Finom anyagok</b>	<i>Finom mosás</i> (*)	1,5	40	40°		●		●	
	 "GÉPPEL MOSHATÓ" gyapjúáru	1	30	30°		●		●	
	 "GÉPPEL MOSHATÓ" gyapjúáru	1		-			●		●
Speciális	<i>Kézi mosás</i>	1		30°		●		●	
	<i>Öblítés</i>	-		-				●	
	<i>Centrifugálás</i>	-		-					
	<i>Csak vízűrités</i>	-		-					
	<i>"Mix &amp; wash" vegyes mosóprogram</i>	6	M&W	40°		●		●	
	<i>GYORS CIKLUS</i>	2		50°		●			

Kérjük, olvassa el az alábbi megjegyzéseket.













Nagyon piszkos alsónemű esetén maximum 3 kg-os adagot javasolunk.  
 A táblázatban szereplő programok esetében az automatikus fehérítés úgy végezhető el, hogy a folyékony fehérítőt a mosószertároló fiókba töltjük .

\*) Programok az EN 60456 irányelv szerint.

A centrifugálási sebesség is csökkenthető a ruhadarab címkéjén található kezelési útmutató betartásához, vagy a nagyon finom textíliák esetében a centrifugálás teljes egészében elhagyható. Ez az opció a centrifuga-sebesség választógombbal áll rendelkezésre.

CHAPTER 10

TABLE OF PROGRAMMES

FABRIC	PROGRAM FOR	WEIGHT MAX Kg	PROG.	TEMP. °C	CHARGE DETERGENT			
					I	II	△	☼
<b>Resistant fabrics</b>  Cotton, linen	Whites	6	90	90°		●	●	●
Cotton, mixed resistant	Whites with Prewash	6	60 P	60°	●	●	●	●
Cotton, mixed	Fast coloureds (*)	6	60	60°		●	●	●
	Fast coloureds	6	40	40°		●	●	●
	Non fast coloureds	6	30	30°		●		●
Cotton	Non fast coloureds cold wash	6		-		●		●
<b>Mixed fabrics and synthetics</b>  Mixed, resistant	Fast coloureds with Prewash	2	60 P	60°	●	●		●
Cotton, mixed fabrics, synthetics	Fast coloureds (*)	2	60	60°		●		●
	Fast coloureds	2	50	50°		●		●
	Non fast coloureds	2	40	40°		●		●
Synthetics (nylon, perlon), mixed cotton	Non fast coloureds	2	30	30°		●		●
	Non fast coloureds cold wash	2		-		●		●
Mixed, delicate synthetics	Delicates (*)	1,5	40	40°		●		●
	 "MACHINE WASHABLE" woollens	1	30	30°		●		●
	 "MACHINE WASHABLE" woollens	1		-		●		●
Specials	Hand wash	1		30°		●		●
	Rinse	-		-				●
	Normal spin	-		-				
	Drain only	-		-				
	"Mix & Wash systems" programme	6	M&W	40°		●		●
	Rapid 32 minute	2		50°		●		

Please read these notes

When washing heavily soiled laundry it is recommended the load is reduced to 3 kg maximum.

In programmes shown in the wash guide, automatic bleaching is possible by pouring the liquid bleach into the detergent draw △.

\* Programmes according to CENELEC EN 60456.

The spin speed may also be reduced, to match any guidelines suggested on the fabric label, or for very delicate fabrics cancel the spin completely this option is available with a spin speed selector.

Get the best results from your new Candy machine

To ensure you get the best results from your new Candy machine it is important to use the right detergent in your everyday wash. There are many detergents available in the market and making a choice from the wide range available can often be confusing.

At Candy we regularly test many different types of detergent to assess which give the best wash results in our machines. We found only one brand always lives up to our exacting standards and provides outstanding cleaning across a broad range of dirt and stains, as well as providing high levels of fabric care. That's why Candy gave Ariel their official seal of approval.



## CONSEILS UTILES POUR L'UTILISATEUR

### SUGGESTION POUR L'UTILISATION DE VOTRE LAVE- LINGE

Dans le souci du respect de l'environnement et avec le maximum d'économie d'énergie, charger au maximum votre lave-linge pour éliminer les éventuels gaspillages d'énergie et d'eau. Nous recommandons d'utiliser la capacité maximale de chargement de votre lave-linge. Vous pouvez ainsi économiser jusqu'à 50% d'énergie si vous pratiquez le chargement maximal. Effectuez un lavage unique à l'opposé de 2 lavages en 1/2 charge.

### QUAND LE PRELAVAGE EST-IL VRAIMENT NÉCESSAIRE ?

Seulement dans le cas d'un linge particulièrement sale. Dans le cas d'un linge normalement sale, ne sélectionnez pas l'option "prélavage", ceci vous permettra une économie d'énergie de 5 à 15%.

### QUELLE TEMPÉRATURE DE LAVAGE SÉLECTIONNER ?

L'utilisation des détachants avant le lavage en machine ne rend pas nécessaire le lavage au-delà de 60°C. L'utilisation de la température de 60°C permet de diminuer la consommation d'énergie de 50%.

## LAVAGE

### CAPACITÉ VARIABLE AUTOMATIQUE

Cette machine peut adapter automatiquement le niveau d'eau au type et à la quantité de linge. Vous pouvez ainsi obtenir un lavage "personnalisé", même du point de vue énergétique.

Ce système permet de diminuer la consommation d'énergie et réduit nettement les temps de lavage.

## ΧΡΗΣΙΜΕΣ ΠΛΗΡ ΟΦΟΡΙΕΣ ΓΙΑ ΤΟΥΣ ΧΡΗΣΤΕΣ

Σύντομες συμβουλές για την καλή χρήση της συσκευής σε σχέση με την προστασία του περιβάλλοντος και με τη μέγιστη οικονομία.

### ΠΛΗΡΗΣ ΦΟΡΤΩΣΗ ΤΟΥ ΠΛΥΝΤΗΡΙΟΥ

Για την ελαχιστοποίηση πιθανής σπατάλης ενέργειας, νερού ή απορρυπαντικού, σας συστήνουμε, όπου είναι εφικτό, να χρησιμοποιείτε την μέγιστη δυνατότητα φόρτωσης του πλυντηρίου σας. Με τον τρόπο αυτό είναι εφικτή η οικονομία ενέργειας έως και 50% συγκρίνοντας μία μόνο πλύση με πλήρες φορτίο με δύο πλύσιμα με Μισού Φορτίου.

### ΠΟΤΕ ΠΡΑΓΜΑΤΙ Α ΧΡ ΕΙΑΖΕΤΑΙ Η ΠΡΟΠΛΥΣΗ ?

Μόνο για ρούχα ιδιαίτερα λερωμένα !  
Εχετε από 5 έως 15% οικονομία ενέργειας με την αποφυγή της πρόπλυσης για ρούχα όχι πολύ λερωμένα.

### ΠΟΙΑ ΘΕΡΜΟ ΡΑΣΙΑ ΓΙΑ ΤΟ ΠΛΥΣΙΜΟ ΝΑ ΔΙΑΛΕΞΩ ?

Η χρήση ειδικών καθαριστικών ρούχων πριν το πλύσιμο στο πλυντήριο ελαχιστοποιεί την ανάγκη πλυσίματος σε θερμοκρασία άνω των 60°C. Είναι εφικτή η οικονομία μέχρι και 50% όταν χρησιμοποιείτε την θερμοκρασία πλυσίματος των 60°C.

## Πλύσιμο

### ΜΕΤΑΒΛΗΤΗ ΧΩΡΗΤΙΚΟΤΗΤΑ

Το πλυντήριο είναι σε θέση να υπολογίσει αυτόματα το επίπεδο ύδατος σύμφωνα με τον τύπο και την ποσότητα των ρούχων. Είναι λοιπόν εφικτό να εξασφαλίσετε μία πλύση "προσωπική" ακόμα και σε ενεργειακό επίπεδο. Αυτό το σύστημα επιτυγχάνει μία μείωση της ηλεκτρικής ενέργειας και μία αισθητή επίσης μείωση του χρόνου πλύσης.

## PORADY DLA KLIENTA

Kilka wskazówek dotyczących ekonomicznego i przyjaznego środowisku użycia urządzenia.

### MAKSIMALNE ZWIEKSZENIE WIELKOŚCI ZAŁADUNKU

Najlepsze wykorzystanie energii, wody, środków piorących i czasu przez użycie rekomendowanej, maksymalnej wielkości załadunku. Można zaoszczędzić do 50% energii piorąc jeden pełny załadunek zamiast prac dwa razy połowę wsadu.

### CZY JEST POTRZEBNE PRANIE WSTĘPNE?

Tylko dla bardzo zabrudzonej bielizny. Można zaoszczędzić środek piorący, czas, wodę i zmniejszyć od 5 do 15% zużycie energii nie wybierając Prania Wstępnego dla lekkiej normalnie zabrudzonej bielizny.

### CZY JEST POTRZEBNE PRANIE W GORĄCEJ WODZIE?

Można przed praniem polać płomy wybielaczem lub namoczyć bieliznę w wodzie, aby nie używać programu dla prania w gorącej wodzie. Można zaoszczędzić do 50% energii używając programu do prania w 60°C.

## PRANIE

### ZMIENNY POZIOM WODY

Pralka automatycznie dostosowuje poziom wody do typu i ilości pranej bielizny. W ten sposób możliwe jest uzyskanie „zindywidualizowanego” prania z punktu widzenia zużycia energii. System ten pozwala zmniejszyć zużycie energii oraz znacznie skrócić czas prania.

## VÁSÁRLÓI TÁJÉKOZTATÓ

Útmutató a készülék környezetbarát és gazdaságos használatához.

### MAXIMÁLIS RUHAADAG

Az energia, a víz, a mosószer és az idő legjobb felhasználása érdekében maximális ruhaadagok használatát javasoljuk. Két féladag helyett egy teljes adag kimosásával akár 50% energia is megtakarítható.

### VAN-E SZÜKSÉG ELŐMOSÁSRA?

Csak a nagyon szennyezett ruhák esetében! Ha az enyhén és az átlagosan szennyezett ruha esetében NEM választja ki az előmosást, akkor azzal mosóport, időt, vizet és 5-15%-ban energiát TAKARÍTHAT MEG.

### VAN-E SZÜKSÉG FORRÓ MOSÁSRA?

A forró vizes program használatának elkerülése érdekében kezelje a foltokat folttisztítóval vagy áztassa be a rászáradt foltokat tartalmazó ruhákat a mosás előtt. A 60°C-os mosóprogram használatával 50% energia takarítható meg.

## MOSÁS

### VÁLTOZÓ MENNYISÉG

A mosógép automatikusan hozzáigazítja a vízszintet a szennyes ruha típusához és mennyiségéhez. Így a gép energiatakarékossági szempontból is "személyre szabott" mosásra képes. A rendszer csökkenti az energiafogyasztást, és érzékenyen lerövidíti a mosási időt is.

## CUSTOMER AWARENESS

A guide environmentally friendly and economic use of your appliance.

### MAXIMISE THE LOAD SIZE

Achieve the best use of energy, water, detergent and time by using the recommended maximum load size. Save up to 50% energy by washing a full load instead of 2 half loads.

### DO YOU NEED TO PRE-WASH?

For heavily soiled laundry only! SAVE detergent, time, water and between 5 to 15% energy consumption by NOT selecting Prewash for slight to normally soiled laundry.

### IS A HOT WASH REQUIRED?

Pretreat stains with stain remover or soak dried in stains in water before washing to reduce the necessity of a hot wash programme. Save up to 50% energy by using a 60°C wash programme.

## WASHING

### VARIABLE CAPACITY

This washing machine automatically adapts the level of the water to the type and quantity of washing. In this way it is also possible to obtain a "personalized" wash from an energy saving point of view. This system gives a decrease in energy consumption and a sensible reduction in washing times.

**(FR)**

La charge admise pour les tissus résistants est de 6 kg, tandis qu'en cas de tissus délicats nous conseillons de ne pas dépasser 2 kg (1 kg en cas de pièces en "pure laine vierge" lavables dans la machine à laver), pour éviter la formation de plis difficiles à repasser. Pour les tissus extrêmement délicats nous conseillons d'utiliser un filet.

Supposons que le linge à laver soit en COTON EXTREMEMENT SALE (s'il a des taches particulièrement résistantes les enlever avec un detachant).

Nous vous conseillons de ne pas faire un lavage exclusivement de serviettes-éponge qui, absorbant beaucoup d'eau, deviennent trop lourdes.

**EXEMPLE:**

- Ouvrir le hublot à l'aide de la touche (B).
- Remplir le tambour (maxi. 6 kg de linge sec).
- Fermer le hublot.
- Ouvrir le tiroir à produits lessiviels (A).
- Remplir le deuxième bac II de lavage avec 120 g de produit.
- En cas de besoin, remplir le bac des additifs avec 50 ml de produit 

**(EL)**

Η μέγιστη ποσότητα ρούχων από ανθεκτικά υφάσματα είναι 6 κιλά, ενώ για την περίπτωση των ευαίσθητων ρούχων είναι 2 κιλά (καλό είναι να μην ξεπερνάτε το 1 κιλό εφόσον πλένετε κομμάτια από αγνό παρθένο μαλλί) ώστε να αποφεύγεται το υπερβολικό τσαλάκωμα που δυσκολεύει το σιδέρωμα. Ιδιαίτερα ευαίσθητα ρούχα μπορείτε να τα βάζετε μέσα σε διχτάκι.

Ας υποθέσουμε ότι η πλύση περιλαμβάνει πολύ λερωμένα βαμβακερά (ιδιαίτερα δύσκολοι λεκέδες πρέπει να καθαρίζονται ξεχωριστά με ειδική κρέμα).

Σας συμβουλεύουμε να μην πλένετε μαζί πολλές πετσέτες, διότι απορροφούν πολύ νερό και επιβαρύνουν υπερβολικά το πλυντήριο.

**ΠΑΡΑΔΕΙΓΜΑ:**

- Ανοίξτε το πορτάκι πιέζοντας το κουμπί (B).
- Γεμίστε τον κάδο του πλυντηρίου με το πολύ 6 κιλά στεγνών ρούχων
- Κλείστε το πορτάκι
- Ανοίξτε το συρτάρι του απορρυπαντικού (A).
- Βάλτε 120 γραμμάρια απορρυπαντικού στο τμήμα II για την κυρίως πλύση.
- Βάλτε 50 κ.εκατοστά από κάποιο πρόσθετο καθαριστικό εάν επιθυμείτε στο τμήμα με την ένδειξη 

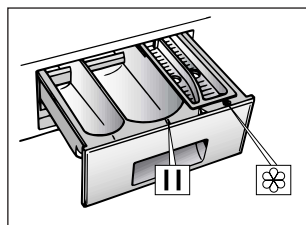
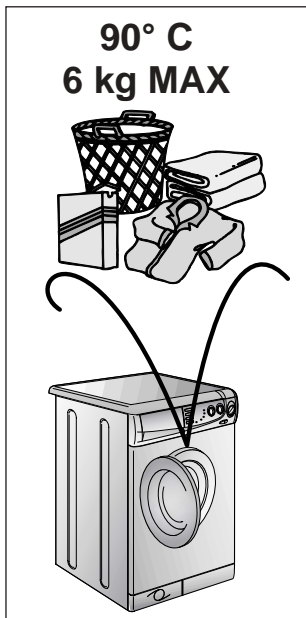
**(PL)**

Maksymalny ładunek dla materiałów wytrzymałych to 6 kg, zaś w przypadku materiałów delikatnych zaleca się nie przekraczanie 2 kg (1 kg w przypadku rzeczy z wełny nadającej się do prania mechanicznego), co pozwoli uniknąć marszczenia się materiałów i trudności przy prasowaniu. W przypadku szczególnie delikatnych materiałów powinna być używana specjalna siateczka.

Zatóżmy, że pranie składa się z MOCNO ZABRUDZONEJ BAWEŁNY (trudne do usunięcia plamy mogą być usunięte za pomocą wybielacza).

Nie zaleca się komponowania prania całkowicie składającego się z materiałów typu ręcznikowego, które wchłaniają dużo wody i stają się zbyt ciężkie.

**PRZYKŁAD:**

- Otwórz drzwiczki naciskając przycisk (B).
- Załaduj do bębna pralki maksymalnie 6 kg suchego prania.
- Zamknij drzwiczki.
- Otwórz szufladę na proszek (A).
- Wsyp 120 g proszku do drugiej przegródki szuflady.
- Wlej 50 cc wybranego środka do przegródki na dodatki 

**(HU)**

A nehéz anyagok esetében a maximális adag 6 kg, míg a finom anyagok esetében ne lépje túl a 2 kg-ot (a géppel mosható tiszta gyapjú esetében az 1 kg-ot), hogy a ruhadarabok ne gyűrődjenek meg, mert a gyűrődéseket nehéz kiválaszni. A nagyon finom anyagból készült ruhadarabok esetében hálóból készült zsákot kell használni.

Tételezzük fel, hogy ERŐSEN SZENNYEZETT PAMUTOT kell kimosnunk (a rászáradt foltokat speciális krémmel kell eltávolítani).

Javasoljuk, hogy a mosandó adag ne álljon csak törülközőből, mert az sok vizet vesz fel, és túlságosan nehézé válik.

**PÉLDA:**

- A gomb (B) lenyomásával nyissa ki az ajtót.
- Maximum 6 kg száraz ruhával töltsé fel a mosógép dobját.
- Csukja be az ajtót.
- Nyissa ki a mosószertároló fiókot (A).
- Tegyen 120 g mosószert a második rekeszbe.
- Öntsön 50 cm<sup>3</sup> adalékanyagot az adalékanyag-rekeszbe 

**(EN)**

The maximum load for heavy fabrics is 6 kg, while, in the case of delicate fabrics, it is advisable not to exceed 2 kg (1 kg in the case of machine washable articles in "Machine Washable Woolens") so as to avoid the formation of creases which may be difficult to iron. A net bag should be used for particularly delicate fabrics.

Let us suppose that the washing consists of HEAVILY SOILED COTTON (tough stains should be removed with suitable stain removal).

It is advisable not to wash a load made up entirely of articles in towelling fabric which absorb a lot of water and become too heavy.

**EXAMPLE:**

- Open the door by pressing button (B).
- Load the drum with a maximum of 6 kg of dry washing.
- Close the door
- Open the detergent drawer (A).
- Put 120 g in the second wash compartment.
- Put 50 ml of the desired additive in the additives compartment 

FR

● Fermer le tiroir (A).

● Vérifier que le robinet d'eau soit ouvert.

● Vérifier que la vidange soit placée correctement.

### SÉLECTION DU PROGRAMME

Positionner la manette de sélection sur le programme désiré.

Attendre que le témoin "STOP" commence à clignoter et alors presser la touche MARCHE. Lorsque la touche START est activée, la machine gère seule les différentes fonctions du programme.

Le cycle de lavage se réalisera avec la manette des programmes arrêtée sur le programme sélectionné jusqu'à la fin de celui-ci.

**Attention:** En cas de coupure de courant pendant un programme de lavage, une mémoire spéciale restaure le programme sélectionné et, lorsque le courant est rétabli, reprend le cycle là où il s'est arrêté.

● La machine accomplira le programme demandé.

● Le témoin "fin du cycle" s'éteindra.

● A la fin, appuyer sur la touche (C) "START" et tournez la manette de sélection des programmes sur la position OFF.

● Ouvrir le hublot et retirer le linge.

**POUR TOUTS LES TYPES DE LAVAGE CONSULTER TOUJOURS LE TABLEAU DES PROGRAMMES ET SUIVRE LA SEQUENCE DES OPERATIONS INDIQUEE.**

EL

● Κλείστε το συρτάρι του απορρυπαντικού (A).

● Βεβαιωθείτε ότι η παροχή του νερού είναι ανοιχτή.

● Βεβαιωθείτε ότι ο σωλήνας εκροής βρίσκεται στη θέση του.

### Επιλογή προγράμματος

Κοιτάξτε στον πίνακα προγραμμάτων για να επιλέξετε το πλέον κατάλληλο.

Γυρίζοντας τον επιλογέα, το επιθυμητό πρόγραμμα ενεργοποιείται.

Περιμένετε μέχρις ότου η ενδεικτική λυχνία "STOP" αρχίσει να αναβοσβήνει και μετά πατήστε το πλήκτρο της ΕΝΑΡΞΗΣ.

Όταν το κουμπί εκκίνησης (START) πατηθεί, η συσκευή τίθεται σε λειτουργία.

Το πρόγραμμα συνεχίζει, ενώ ο επιλογέας των προγραμμάτων (χρονοδιακόπτης) παραμένει ακίνητος στο αρχικά επιλεγμένο σημείο, μέχρι το τέλος του προγράμματος.

**Προειδοποίηση:** αν υπάρχει διακοπή ρεύματος κατά τη διάρκεια της πλύσης, μια ειδική μνήμη αποθηκεύει το επιλεγόμενο πρόγραμμα και όταν το ρεύμα αποκατασταθεί, η συσκευή συνεχίζει τη λειτουργία της από εκεί που είχε μείνει.

● Στο τέλος του προγράμματος, η ενδεικτική λυχνία τέλους κύκλου "end cycle" θα ανάψει.

● Θέστε τη συσκευή εκτός λειτουργίας, πατώντας το κουμπί εκκίνησης (START) και γυρίζοντας τον επιλογέα στη θέση OFF.

● Ανοίξτε την πόρτα και αδειάστε το πλυντήριο.

**ΓΙΑ ΟΛΟΥΣ ΤΟΥΣ ΤΥΠΟΥΣ ΠΛΥΣΙΜΑΤΟΣ ΣΥΜΒΟΥΛΕΥΤΕΙΤΕ ΤΟΝ ΠΙΝΑΚΑ ΜΕ ΤΑ ΠΡΟΓΡΑΜΜΑΤΑ ΚΑΙ ΑΚΟΛΟΥΘΕΙΤΕ ΤΙΣ ΔΙΑΔΙΚΑΣΙΕΣ ΜΕ ΤΗ ΣΕΙΡΑ ΠΟΥ ΔΙΝΟΝΤΑΙ.**

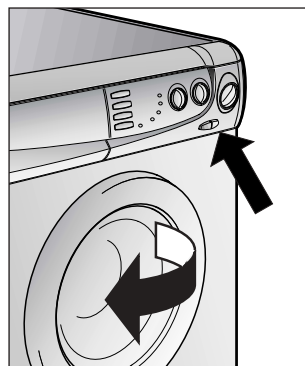
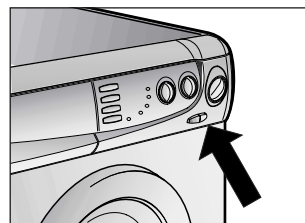
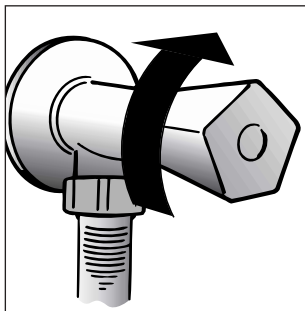

PL

● Zamknij szufladę na proszek (A).

● Upewnij się, że kran doprowadzający wodę jest odkręcony.

● oraz, że wąż odprowadzający jest na swoim miejscu.

### WYBÓR PROGRAMU

Aby wybrać odpowiedni program prania należy przeczytać dokładnie tabelę programów, następnie obracając pokrętkę wyboru programów wybrać odpowiedni, poczekając aż kontrolka "STOP" zacznie migotać i wtedy wcisnąć przycisk START. Po wciśnięciu przycisku START pralka rozpocznie wykonywać wybrany program prania.

Cykl prania będzie się odbywał z pokrętkiem programatora ustawionym na wybranym programie aż do końca prania.

**UWAGA:** Jeżeli nastąpi przerwa w dostawie prądu w trakcie prania, specjalna pamięć pralki zapamięta ustawienia i po włączeniu prądu pralka rozpocznie pranie w tym momencie, w którym zostało przerwane.

● Po zakończeniu programu zapala się kontrolka końca cyklu.

● Wytączyć pralkę wciskając przycisk START i ustawiając pokrętkę programów na pozycję OFF

● Otwórz drzwiczki i wyjmij uprane rzeczy.

**DLA KAŻDEGO RODZAJU PRANIA SPRAWDŹ TABELĘ PROGRAMÓW I POSTĘPUJ WE WSKAZANY SPOSÓB.**

HU

● Csukja be a moszósertároló fiókot (A).

● Nyissa ki a vízcapot.

● Ellenőrizze, hogy az ürítőcső a helyén van-e.

### PROGRAMVÁLASZTÁS

A legmegfelelőbb program kiválasztásához olvassa el a programtájékoztatót.

A kivánt program a választógomb elfordításával aktiválható.

Várjon, amíg a "STOP" lámpa világitani kezd és nyomja meg az indító gombot.

A START gomb lenyomásakor a gép beállítja a műveleti sorrendet.

A program úgy zajlik le, hogy a ciklus befejeződéséig a programválasztó gomb a kiválasztott programon marad.

**Figyelmeztetés:** Ha a gép mkködése közben áramszünet következik be, a készülék speciális programja eltárolja a kiválasztott programot, és az áramszolgáltatás helyreállítása után ott folytatja a mosást, ahol abbahagyta.

● A program végén felgyullad a „ciklus vége” jelzőlámpa.

● A START gomb lenyomásával, és a választógomb KI helyzetbe fordításával kapcsolja ki a mosógépet.

● Nyissa ki az ajtót, és vegye ki a kimosott ruhákat.

**MINDEN MOSÁSNÁL VEGYE FIGYELEMBE A PROGRAMTÁBLÁZATOT, ÉS KÖVESSE AZ OTT MEGADOTT MŰVELETI SORRENDET.**

EN

● Close the detergent drawer (A).

● Ensure that the water inlet tap is turned on.

● And that the discharge tube is in place.

### PROGRAMME SELECTION

Refer to the programme guide to select the most suitable programme.

Turning the selector knob the required programme is activate.

Wait for the "STOP" indicator light to flash and then press the START button.

When the START button is pressed the machine sets the working sequence in motion.

The programme carries out with the programme selector stationary on the selected programme till cycle ends.

**Warning:** If there is any break in the power supply while the machine is operating, a special memory stores the selected programme and, when the power is restored, it continues where it left off.

● At the end of the programme the indicator light "end cycle" will go on.

● Switch off the washing machine by pressing the START button and turning the selector to OFF.

● Open the door and remove the washed articles.

**FOR ALL TYPES OF WASH CONSULT THE PROGRAMME TABLE AND FOLLOW THE OPERATIONS IN THE ORDER INDICATED.**

## CHAPITRE 12

NETTOYAGE ET  
ENTRETIEN  
ORDINAIRE

Ne jamais utiliser de produits abrasifs, d'alcool et/ou de diluant, pour laver l'extérieur de votre machine; il suffit de passer un chiffon humide.

La machine n'a besoin que de peu d'entretien:

- Nettoyage des bacs.
- Nettoyage filtre.
- Déménagements ou longues périodes d'arrêt de la machine.

## NETTOYAGE DES BACS

Même si cette opération n'est pas strictement nécessaire, il vaut mieux nettoyer de temps en temps les bacs à produits lessiviels.

Il suffit de tirer légèrement sur le tiroir pour l'extraire.

Nettoyer le tiroir sous un jet d'eau.

Remettre le tiroir dans sa niche.

## ΚΕΦΑΛΑΙΟ 12

Καθαρισμός και  
συνήθης συντήρηση

Μην χρησιμοποιείτε σύρμα, οινόπνευμα ή διαλυτικό για να καθαρίσετε την εξωτερική επιφάνεια του πλυντηρίου / στεγνωτηρίου. Αρκεί το καθαρίσμα με υγρό πανί.

Για τη συντήρηση του πλυντηρίου δε χρειάζεται παρά να:

- καθαρίσετε το συρτάρι του απορρυπαντικού
- καθαρίσετε το φίλτρο
- μεταφορά ή μεγάλες περιόδους μη χρήσεως του πλυντηρίου

ΚΑΘΑΡΙΣΜΟΣ ΤΟΥ ΣΥΡΤΑ-  
ΡΙΟΥ ΑΠΟΡΡΥΠΑΝΤΙΚΟΥ

Παρόλο που η διαδικασία αυτή δεν είναι αυστηρώς απαραίτητη, σας συμβουλεύουμε να καθαρίζετε τις θήκες του απορρυπαντικού, του λευκαντικού και των υπολοίπων καθαριστικών περιστασιακά.

Ξεπλύνετε με νερό.

Ξαναβάλτε τις θήκες στη θέση τους.

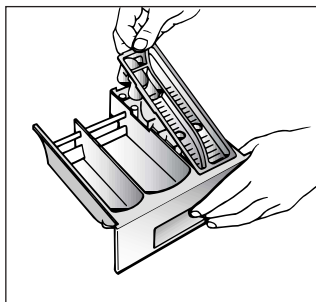
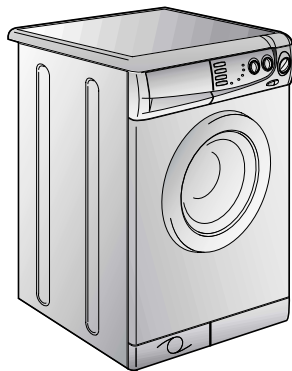

## ROZDZIAŁ 12

CZYSZCZENIE I  
RUTYNOWA  
KONSERWACJA  
PRALKI

Do czyszczenia zewnętrznej obudowy pralki nie używaj środków żrących, spirytusów ani rozpuszczalników. Wystarczy użyć zmoczonej szmatki.

Pralka wymaga konserwacji w bardzo niewielkim stopniu. Jest to:

- czyszczenie przegródek szuflady na proszki,
- czyszczenia filtra.
- a także przy przewożeniu lub po długim postoju.

CZYSZCZENIE PRZEGRÓDEK  
SZUFLADY NA PROSZKI

Pomimo, że nie jest to konieczne zaleca się czyszczenie od czasu do czasu przegródek na proszek, wybielacz i dodatki.

Delikatnie ciągnąc wyjmij przegródki.

Czyść za pomocą wody.

Włóż przegródki z powrotem na swoje miejsce.

## 12. FEJEZET

TISZTÍTÁS ÉS  
KARBANTARTÁS

Ne használjon a készülék külső részén dörzsölő hatású szereket, alkoholt és/vagy higítoszereket. Elég, ha csak egy nedves ruhát használ.

A mosógép nagyon kevés karbantartást igényel.

- A fiókos tárolórekeszek tisztítása.
- Szűrőtisztítás.
- Elszállítás vagy hosszú ideig tartó üzemszünet.

A FIÓKOS TÁROLÓREKESZEK  
TISZTÍTÁSA

Bár nem feltétlenül szükséges, de alkalmanként célszerű kitisztítani a mosószer, a fehérítőszer és az adalékanyagokat tartalmazó rekeszeket. Óvatosan meghúzva vegye ki a rekeszeket.

Tisztítsa le vízzel a rekeszeket. Tegye vissza a rekeszeket a helyükre.

## CHAPTER 12

CLEANING AND  
ROUTINE  
MAINTENANCE

Do not use abrasives, spirits and/or diluents on the exterior of the appliance. It is sufficient to use a damp cloth.

The washing machine requires very little maintenance:

- Cleaning of drawer compartments.
- Filter cleaning
- Removals or long periods when the machine is left standing.

CLEANING OF DRAWER  
COMPARTMENTS

Although not strictly necessary, it is advisable to clean the detergent, bleach and additives compartments occasionally.

Remove the compartments by pulling gently.

Clean with water.

Put the compartments back into place



**NETTOYAGE FILTRE**

La machine à laver est équipée d'un filtre spécial qui peut retenir les résidus les plus gros qui pourraient bloquer le tuyau d'évacuation (pièces de monnaie, boutons, etc.). Ce dispositif permet de les récupérer facilement. Pour nettoyer le filtre, suivre les indications ci-dessous:

- Enlever le socle comme indiqué dans la figure.
- Utiliser la base pour recueillir l'eau qui reste dans le filtre.
- Tourner le filtre dans le sens anti-horaire des aiguilles d'une montre jusqu'à l'arrêt, en position verticale.
- Enlever et nettoyer.
- Après avoir nettoyé, utiliser l'entaille et remonter le filtre en faisant toutes les opérations précédentes dans le sens inverse.

**DEMEMAGEMENTS OU LONGUES PERIODES D'ARRÊT DE LA MACHINE**

En cas de déménagement, ou de longues périodes d'arrêt de la machine dans des endroits non chauffés, il faut vidanger soigneusement tous ses tuyaux.

Débrancher le courant et se servir d'un seau. Enlever la bague sur le tuyau et le plier vers le bas, dans le seau jusqu'à ce qu'il ne sorte plus d'eau.

Après cette opération, la répéter en sens inverse.

**ΚΑΘΑΡΙΣΜΟΣ ΦΙΛΤΡΟΥ**

Το πλυντήριο διαθέτει ειδικό φίλτρο που συγκρατεί μεγάλα αντικείμενα (πχ. κέρματα, κουμπιά κλπ.) εμποδίζοντας με αυτό τον τρόπο την απόφραξη της αποχέτευσης. Η διαδικασία καθαρισμού του φίλτρου έχει ως εξής:

- Βγάλτε την ποδιά όπως βλέπετε στο σχήμα.
- Χρησιμοποιήστε το κάλυμμα αυτό σαν δίσκο για να συλλέξετε κάποια ποσότητα νερού που έχει απομείνει στο φίλτρο.
- Ξεβιδώστε το φίλτρο, στρίβοντας αριστερόστροφα, έως ότου σταματήσει σε κάθετη θέση.
- Βγάλτε το φίλτρο και καθαρίστε το.
- Μετά τον καθαρισμό, βάλτε το φίλτρο στη θέση του γυρίζοντας την εγκοπή που βρίσκεται στη βάση του δεξιόστροφα. Ακολουθείστε τις διαδικασίες που περιγράφονται παραπάνω κατά την αντίθετη σειρά.

**ΜΕΤΑΦΟΡΑ Η ΜΕΓΑΛΕΣ ΠΕΡΙΟΔΟΙ ΜΗ ΧΡΗΣΕΩΣ ΤΟΥ ΠΛΥΝΤΗΡΙΟΥ**

Όταν το πλυντήριο πρόκειται να μεταφερθεί ή εάν πρόκειται να μείνει αχρησιμοποίητο για μεγάλο χρονικό διάστημα σε χώρο που δε θερμαίνεται, ο σωλήνας εκροής πρέπει να αδειάζεται τελείως.

Το πλυντήριο πρέπει να είναι κλειστό και η πρίζα να έχει βγει. Φέρτε μια λεκάνη. Τραβήξτε τον σωλήνα εκροής ώστε να απελευθερωθεί από το άγκιστρο, και αφήστε τον χαμηλά πάνω από τη λεκάνη έως ότου αδειάσει όλο το νερό.

Επαναλάβετε την ίδια διαδικασία με τον σωλήνα παροχής νερού.

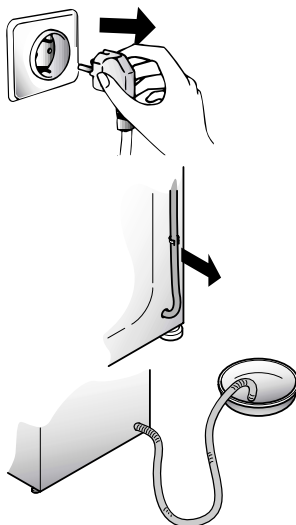
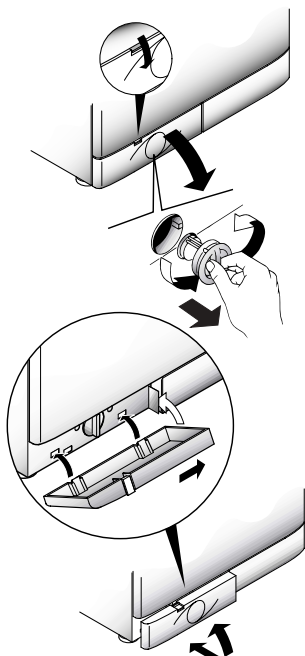
**CZYSZCZENIE FILTRA**

Pralka jest wyposażona w specjalny filtr, którego zadaniem jest zatrzymywanie dużych ciał obcych, które mogłyby zatkać węże odpływowe, takich jak drobne monety, guziki itp. Przedmioty te mogą być łatwo odzyskane. Procedura czyszczenia filtra wygląda następująco:

- Łatwo zdejmowana obudowa, jak pokazano na rys.
- Wykorzystaj pokrywę do zebrania wody znajdującej się w filtrze.
- Przekręć filtr w kierunku przeciwnym do wskazówek zegara, aż zatrzyma się w pozycji pionowej.
- Wyjmij i oczyść filtr.
- Po oczyszczeniu zatóż filtr na miejsce wykonując podane wyżej czynności w odwrotnej kolejności.

**PRZEPROWADZKI I OKRESY DŁUŻSZEGO POSTOJU PRALKI**

Przy przeprowadzce lub okresie dłuższego przestoju pralki w nieogrzewanych pomieszczeniach wąż odprowadzający powinien zostać opróżniony z resztek wody.

Urządzenie powinno zostać wyłączone i odłączone od sieci. Odłącz od odpływu wąż odprowadzający wodę i opuść go do miski, aby cała woda mogła wypłynąć.

Powtórz operację z węzłem doprowadzającym wodę.

**SZŰRŐTISZTÍTÁS**

A mosógép speciális szűrővel van felszerelve, amely az olyan nagyobb idegen anyagokat (pl. pénzérméket, gombokat stb.) fogja fel, amelyek eltömíthetik az ürítőcsövet. Így ezek könnyen kivehetőek. A szűrő tisztítását a következőképpen kell végezni:

- Lazítsa ki az alapot az ábrán látható módon.
- Használja az alaprészt a szűrőben maradt víz felfogására.
- Fordítsa el a szűrőt az óramutató járásával ellentétes irányban (balra), amíg az meg nem áll függőleges helyzetben.
- Vegye ki és tisztítsa meg a szűrőt.
- A tisztítás után tegye vissza a szűrőt úgy, hogy a végén található hornyot az óramutató járásával megegyező irányban (jobbra) fordítsa el. Ezután fordított sorrendben végezze el a fenti műveleteket.

**ELSZÁLLÍTÁS VAGY HOSSZÚ IDEIG TARTÓ ÜZEMSZÜNET**

Szállításkor, vagy ha a gépet hosszabb időre fűtetlen helyiségbe teszi, az ürítőcsőből ki kell folyatni a benne maradt vizet.

A készüléket ki kell kapcsolni, és ki kell húzni a csatlakozódugóját. Készítsen elő egy edényt. Vegye ki az ürítőcsövet a rögzítőkapocsból, és tartsa az edény fölé, amíg a víz ki nem folyik belőle.

Végezze el ugyanezt a műveletet a vízbevezető tömlővel is.

**FILTER CLEANING**

The washing-machine is equipped with a special filter to retain large foreign matter which could clog up the drain, such as coins, buttons, etc. These can, therefore, easily be recovered. The procedures for cleaning the filter are as follows:

- Ease off the base as shown in fig.
- Use the base as a tray to collect leftover water in filter.
- Turn the filter anticlockwise till it stops in vertical position.
- Remove and clean.
- After cleaning, replace by turning the notch on the end of the filter clockwise. Then follow all procedures described above in reverse order.

**REMOVALS OR LONG PERIODS WHEN THE MACHINE IS LEFT STANDING**

For eventual removals or when the machine is left standing for long periods in unheated rooms, the drain hose should be emptied of all remaining water.

The appliance must be switched off and unplugged. A bowl is needed. Detach the drainage hose from the clamp and lower it over the bowl until all the water is removed.

Repeat the same operation with the water inlet hose.

ANOMALIE	CAUSE	REMEDE
1. Aucun fonctionnement sur n'importe quel programme	La fiche n'est pas introduite dans la prise de courant	Brancher la fiche
	L'interrupteur général n'est pas branché	Brancher l'interrupteur général
	L'énergie électrique est coupée	Contrôler
	Les valves de l'installation électrique sont défectueuses	Contrôler
	Portillon ouvert	Fermer le portillon
	2. Absence d'alimentation d'eau	Voir cause 1
3. L'eau n'est pas évacuée	Robinet de l'eau fermé	Ouvrir le robinet d'alimentation d'eau
	Programmateur mal positionné	Positionner correctement le timer
4. Présence d'eau sur le sol tout autour de la machine	Tuyau de vidange plié	Redresser le tuyau de vidange
	Présence de corps étrangers dans le filtre	Inspecter le filtre
5. La machine n'essore pas	Fuite du joint se trouvant entre le robinet et le tuyau de remplissage	Remplacer le joint et serrer à fond le tube sur le robinet
	La machine n'a pas encore évacué l'eau	Attendre quelques minutes et la machine évacuera l'eau
6. De fortes vibrations pendant la phase de centrifugation	La fonction "suppression d'essorage" est introduite (exclusivement sur certains modèles)	Relever la touche "exclusion centrifugation"
	La machine n'est pas à niveau	Régler les pieds
	Les étriers de transport n'ont pas été enlevés	Enlever les étriers de transport
	La charge de linge n'est pas répartie de façon uniforme	Répartir le linge de façon uniforme

Si le mauvais fonctionnement persiste, adressez-vous au Centre d'Assistance Technique Candy; communiquez le nom du modèle indiqué sur la plaquette se trouvant sur la carrosserie à l'intérieur du hublot ou sur le bulletin de garantie.

En indiquant ces informations vous obtiendrez une intervention plus rapide et efficace.

**1 L'utilisation des produits écologiques sans phosphates peut produire les effets suivants:**

- L'eau de vidange du rinçage est trouble à cause de zéolites en suspension; l'efficacité du rinçage n'est absolument pas compromise;
- Présence de poudre blanche (zéolites) sur le linge à la fin du lavage: cette poudre ne pénètre pas dans le tissu et n'en altère pas la couleur;
- présence de mousse dans l'eau du dernier rinçage: elle ne signifie pas pour autant un mauvais rinçage;
- Les tensioactifs anioniques de la formule des produits pour machines à laver, s'enlèvent difficilement du linge et, même en toute petite quantité, ils peuvent provoquer d'importants phénomènes de formation de mousse;
- L'exécution d'autres cycles de rinçage, en de tels cas, n'apporte aucun avantage.

**2 Avant d'appeler le Centre d'Assistance technique Candy, si votre machine ne fonctionne pas, effectuer les contrôles susmentionnés.**

ΠΡΟΒΛΗΜΑ	ΑΙΤΙΑ	ΛΥΣΗ
1. Δεν λειτουργεί κανένα πρόγραμμα	Δεν έχετε βάλει την πρίζα	Βάλτε την πρίζα
	Δεν έχετε ανοίξει τον κεντρικό διακόπτη	Ανοίξτε τον κεντρικό διακόπτη (ON/OFF)
	Δεν τροφοδοτείται με ρεύμα	Ελέγξτε
	Έχει πέσει η ασφάλεια	Ελέγξτε
	Η πόρτα του πλυντηρίου είναι ανοικτή	Κλείστε την πόρτα του πλυντηρίου
2. Δεν παίρνει νερό	Αίτια κατηγορίας (1)	Ελέγξτε
	Η βρύση παροχής νερού είναι κλειστή	Ανοίξτε τη βρύση παροχής νερού
	Ο χρονοδιακόπτης δεν βρίσκεται στη σωστή θέση	Βάλτε το χρονοδιακόπτη στη σωστή θέση
3. Δεν αδειάζει νερό	Ο σωλήνας εκροής έχει τσαπίσει	Ισιώστε το σωλήνα εκροής
	Κάποιο αντικείμενο έχει φράξει το φίλτρο	Ελέγξτε το φίλτρο
4. Νερά στο πάτωμα γύρω από το πλυντήριο	Διαρροή στο σημείο σύνδεσης της βρύσης με το σωλήνα παροχής νερού	Μετακινήστε το πλυντήριο και σφίξτε το σωλήνα στη βρύση
5. Δεν στίβει	Το πλυντήριο δεν έχει αδειάσει το νερό	Περιμένετε έως ότου αδειάσει το νερό
	Έχετε πατήσει το πλήκτρο ΟΧΙ ΣΤΙΨΙΜΟ (δεν υπάρχει σε όλα τα μοντέλα)	Γυρίστε το ρυθμιστή προγράμματος στην ένδειξη για στίψιμο
6. Δυνατή δόνηση κατά το στίψιμο	Το πλυντήριο δεν είναι τελείως οριζοντιωμένο	Προσαρμόστε τα ειδικά πέλματα
	Οι σύνδεσμοι μεταφοράς δεν έχουν αφαιρεθεί	Αφαιρέστε τους συνδέσμους μεταφοράς
	Τα ρούχα δεν είναι ομοιόμορφα κατανεμημένα	Κατανέμετε ομοιόμορφα τα ρούχα στον κάδο

Εάν το πρόβλημα συνεχίζει να υφίσταται, επικοινωνήστε με το κέντρο τεχνικής βοήθειας της Candy. Για πιο γρήγορη εξυπηρέτηση δώστε τον αριθμό του μοντέλου του πλυντηρίου, που θα βρείτε σε ειδική ταμπέλα στο εσωτερικό του ανοίγματος της πόρτας του πλυντηρίου ή στο πιστοποιητικό της εγγύησης.

**Προσοχή**

**1 Η χρήση απορρυπαντικών που είναι φιλικά προς το περιβάλλον και δεν περιέχουν φωσφορικά άλατα μπορεί να έχει ως αποτέλεσμα:**

- Το νερό κατά το ξέβγαλμα μπορεί να είναι πιο θολό λόγω λευκών υπολειμμάτων του απορρυπαντικού
- Το γεγονός αυτό δεν επηρεάζει την αποτελεσματικότητα του ξέβγαλματος.
- Παρουσία λευκών υπολειμμάτων στα ρούχα κατά το τέλος της πλύσης. Τα υπολείμματα αυτά δεν ενσωματώνονται στο ύφασμα και δεν επηρεάζουν τα χρώματα.
- Παρουσία αφρού κατά το τελευταίο ξέβγαλμα, δεν σημαίνει απαραίτητα ατελές ξέβγαλμα.
- Μη ιονικοί επιφανειακοί ενεργητικοί παράγοντες που περιέχονται στα απορρυπαντικά πλυντηρίων είναι δύσκολο να αφαιρεθούν από τα ρούχα και έστω και σε μικρές ποσότητες, μπορούν να κάνουν ορατό το σχηματισμό αφρού.
- Στις περιπτώσεις αυτές, τα επιπλέον ξέβγαλματα δεν προσφέρουν κανένα αποτέλεσμα.

**2 Εάν το πλυντήριο δε λειτουργεί, ελέγξτε τις περιπτώσεις που αναγράφονται παραπάνω προτού ειδοποιήσετε την υπηρεσία τεχνικής βοήθειας της Candy.**

**Ο κατασκευαστής δε φέρει καμία ευθύνη για τυχόν λάθη κατά την εκτύπωση του φυλλαδίου αυτού. Ο κατασκευαστής έχει επίσης το δικαίωμα να προβεί σε τροποποιήσεις των προϊόντων χωρίς βεβαίως να αλλάζει τα βασικά χαρακτηριστικά τους.**

USTERKA	PRZYCZYNA	SPOSÓB USUNIĘCIA
1. Pralka nie działa na żadnym programie	Kabel zasilający nie podłączony do sieci	Włóż wtyczkę do gniazdka
	Włącznik nie został wciśnięty	Wciśnij włącznik
	Brak zasilania	Sprawdź sieć
	Przepalony bezpiecznik sieciowy.	Sprawdź bezpiecznik
	Drzwiczki pralki otwarte	Zamknij drzwiczki
2. Pralka nie nabiera wody.	Patrz przyczynę 1.	Sprawdź
	Kran doprowadzający wodę zakręcony.	Odkręć kran.
	Pokrętko programatora źle ustawione.	Ustaw prawidłowo pokrętko.
3. Pralka nie usuwa wody.	Zagięty wąż odprowadzający wodę.	Wyprostuj wąż.
	Kawatek materiału blokuje filtr.	Sprawdź filtr.
4. Woda na podłodze wokół pralki.	Wyciek ze złącza kranu z węzłem doprowadzającym wodę.	Przesuń pralkę i zaciśnij wąż na kranie.
5. Nie działa wirówka.	Pralka nie wylała jeszcze wody.	Zaczekaj kilka minut, aż pralka wyleje wodę.
	Ustawienie „bez wirówki” (niektóre modele)	Przełącz program na wirówkę.
6. W czasie wirowania odczuwalne znaczne wibracje.	Pralka nie została dokładnie wypoziomowana.	Wyreguluj specjalne nóżki.
	Nie zostały zdjęte klamry transportowe.	Zdejmij klamry.
	Źle rozłożony ładunek bębna.	Rozłóż równomiernie pranie w bębnie.

Jeśli usterka nie znika skontaktuj się z serwisem technicznym firmy Candy. Aby uzyskać odpowiednią i szybką usługę podaj model pralki, który możesz odczytać z tabliczki umieszczonej w otworze drzwiczek, lub na karcie gwarancyjnej.

#### Uwaga:

- Użyte przyjaznych dla środowiska proszków do prania pozbawionych fosforanów może dać następujący efekt:
  - Woda z płukania może być mętna z uwagi na obecność zawiesziny zeolitów. Nie wpływa to na skuteczność samego płukania.
  - Obecność białego proszku (zeolitów) na praniu po zakończeniu cyklu. Nie przyklepa się on do materiału, ani nie wpływa na kolor.
  - Obecność piany w wodzie z ostatniego płukania, co nie musi oznaczać złego płukania.
  - Nlejonowe powierzchniowo-czynne substancje obecne w składzie proszków do prania są często trudne do usunięcia z prania i nawet w małych ilościach mogą powodować powstawanie piany.
  - W takim przypadku dodatkowe płukanie nie jest uzasadnione.
- Jeśli Twoja pralka przestanie działać, przed zwróceniem się do serwisu Candy wykonaj powyższe sprawdziany.

HIBA	OK	A HIBA MEGSZÜNTETÉSE
1. Egyik program sem működik	A hálózati csatlakozó nincs bedugva	Dugja be a csatlakozódugót
	A főkapcsoló nincs bekapcsolva	Kapcsolja be a főkapcsolót
	Nincs áramellátás	Ellenőrizze
	Hibás a biztosíték	Ellenőrizze
	Nyitva maradt az ajtó	Csukja be az ajtót
	2. A készülék nem szívja be a vizet	Lásd az 1. okot
A vízcsap el van zárva		Nyissa ki a vízcsapot
A kapcsolódóra nincs megfelelően beállítva		Állítsa be megfelelően a kapcsolódórát
3. A készülék nem őríti le a vizet	Az őrítőső megcsavarodott	Egyenesítse ki az őrítősövet
	Idegen anyag zárja el a szűrőt	Ellenőrizze a szűrőt
4. Víz van a padlón a mosógép körül	Szivárog a víz a csap és a bevezetőcső között	Cserélje ki a tömítést, és húzza rá a csövet a csapra
5. A gép nem centrifugál	A mosógép nem őrítette le a vizet	Várjon néhány perccig, amíg a gép leőríti a vizet
	„Nincs centrifugálás” beállítás (csak néhány típusnál)	Fordítsa el a programkapcsolót a centrifugálás-beállításra
6. Erőteljes rezgés centrifugálás közben	A mosógép nincs megfelelően vízszintbe állítva	Állítsa be a lábakat
	A szállítókeret nincs eltávolítva	Távolítsa el a szállítókeretet
	A ruhaanyag nincs egyenletesen elosztva	Ossza el egyenletesen a szennyeszt

Ha a hiba továbbra is fennáll, lépjen kapcsolatban a Candy Műszaki Segélyközpontjával. A gyors javítás lehetővé tétele érdekében adja meg a mosógép típusát, amely az ablakrészben lévő szekrényen elhelyezett címkén vagy a garanciajegyen található meg.

#### Fontos!

A foszfátot nem tartalmazó, környezetbarát tisztítószerek használata az alábbi hatásokkal járhat:

- A távozó öblítővíz zavarosabb lehet a szuszpenzióban jelenlévő zeolitok miatt. Ez nem befolyásolja az öblítés hatásfokát.
- A mosás befejeztével fehér por (zeolit) marad a ruhán. Ez nem hatol be a szövetbe, és nem változtatja meg az anyag színét.
- Hab marad az utolsó öblítővízben, ami nem jelenti feltétlenül azt, hogy nem volt megfelelő az öblítés.
- A gépi mosószerekben jelenlévő nem-ionos felületaktív anyagokat gyakran nehéz eltávolítani a kimosott ruhából, és akár kis mennyiség esetén is a habképződés szemmel látható jeleit mutatják.
- Ilyen esetekben egy újabb öblítés sem jár eredménnyel.

2 Ha a mosógép nem működik, akkor a Candy Műszaki Segélyszolgálat kihívása előtt végezze el a fent említett ellenőrzéseket.

## CHAPTER 13

FAULT	CAUSE	REMEDY
1. Does not function on any programme	Mains plug not plugged in	Insert plug
	Mains switch not on	Turn on mains switch
	No power	Check
	Electric circuit fuses failure	Check
	Load door open	Close load door
2. Does not load water	See cause 1	Check
	Inlet tap turned off	Turn on water inlet tap
	Timer not set correctly	Set timer on correct position
3. Does not discharge water	Discharge tube bent	Straighten discharge tube
	Odd material blocking filter	Check filter
4. Water on floor around washing machine	Leak from the washer between the tap and inlet tube	Replace washer and tighten the tube on the tap
5. Does not spin	The washing machine has not discharged water	Wait a few minutes until the machine discharges water
	"No spin" setting (some models only)	Turn the programme dial onto spin setting
6. Strong vibrations during spin	Washing machine not perfectly level	Adjust special feet
	Transport bracket not removed	Remove transport bracket
	Washing load not evenly distributed	Distribute the washing evenly

If the fault should persist, contact a Candy Technical Assistance Centre. For prompt servicing, give the model of the washing machine, to be found on the label placed on the cabinet inside of the porthole or on the guarantee certificate.

**Important****1 The use of environment friendly detergives without phosphates may produce the following effects:**

- The discharge rinse water may result cloudier due to the presence of zeolites in suspension. This does not compromise the efficiency of the rinses.
- The presence of white powder (zeolites) on the washing at the end of the washing cycle. This does not remain incorporated in the fabric and does not alter the colour.
- The presence of foam in the last rinse water which is not necessarily a sign of inadequate rinsing.
- The non-ionic surface-active agents present in the composition of washing machine detergives are often difficult to remove from the washing itself and, even in small quantities, may produce visible signs of the formation of foam.
- Carrying out further rinses, in cases such as this, is not useful.

**2 If your washing machine fails to function, carry out the above-mentioned checks before calling the Candy Technical Assistance Service.**

Le constructeur décline toute responsabilité pour les éventuelles erreurs d'imprimerie contenues dans le présent mode d'emploi. Il se réserve en outre le droit d'apporter toutes modifications qui se révéleraient utiles à ses propres produits sans pour autant en compromettre les caractéristiques essentielles.

Ο κατασκευαστής δεν φέρει καμία ευθύνη για τυχόν τυπογραφικά λάθη σε αυτό το εγχειρίδιο. Επίσης ο κατασκευαστής έχει το δικαίωμα να κάνει κατάλληλες τροποποιήσεις στα προϊόντα του, χωρίς να αλλάζει τα σημαντικά χαρακτηριστικά.

Z zastrzeżeniem prawa do modyfikacji technicznych i ewentualnych błędów drukarskich.

A gyártó minden felelősséget elhárít az ebben a füzetben esetleg előforduló nyomdahibákkal kapcsolatban. A gyártó – a lényeges jellemzők megváltoztatása nélkül – fenntartja a termékek szükség szerinti módosításának jogát.

The manufacturer declines all responsibility in the event of any printing mistakes in this booklet. The manufacturer also reserves the right to make appropriate modifications to its products without changing the essential characteristics.



- FR
- EL
- PL
- HU
- EN

04.06 - 41012022.A - Printed in Italy - Imprimé en Italie