

Veriton 3700G

Manuel d'utilisation

Copyright © 2004 Acer Incorporated
Tous droits réservés.

Veriton 3700G
Manuel d'utilisation

Première publication : Juin 2004

Des modifications peuvent être apportées de temps à autre aux informations contenues dans cette publication. Ces modifications seront ajoutées aux nouvelles éditions de ce manuel. La présente société ne fournit aucune espèce de garantie expresse ou implicite, relative aux informations contenues dans ce manuel et n'offre notamment aucune garantie d'aucune sorte quant à la valeur marchande de ce produit ou son adéquation à une utilisation particulière.

Enregistrez le numéro de série, la date d'achat, et le numéro du modèle dans l'espace prévu ci-dessous. Le numéro de série et le numéro de modèle sont imprimés sur l'étiquette collée sur le châssis. Toutes les correspondances concernant cette unité doivent inclure ces informations.

Toute reproduction, transmission, transcription ou mise en mémoire de ce manuel ou partie sur un support quelconque, par quelque procédé que ce soit, notamment, électronique, mécanique, photocopie, enregistrement, ou autre, sont interdites sans l'autorisation écrite préalable d'Acer Incorporated.

Modèle : _____

No. de série : _____

Date d'achat : _____

Lieu d'achat : _____

Acer, et le logo Acer sont des marques déposées d'Acer Incorporated. Toutes les autres marques et marques déposées ne sont utilisées ici que pour un but d'identification et sont la propriété de leurs sociétés respectives.

Sommaire

1	Pour commencer	1
	Caractéristiques du système	3
	Contenu de l'emballage	5
	Accès au manuel d'utilisation	5
2	Visite guidée du système	7
	Fonctionnalités	9
	Performance	9
	Multimédia	9
	Connectivité	9
	Panneau avant	10
	Panneau arrière	12
	Clavier	14
	Touches Internet, Courrier électronique et Rechercher	15
	Touches multimédias	16
	Touches Contrôle du volume / Muet	17
	Touches de verrouillage	18
	Touches de direction	19
	Touches Windows	20
	Touches de fonction	21
	Repose-mains	21
	Lecteur optique	22
	Disque dur	24
3	Installation de votre ordinateur	25
	Mise en place d'une zone de travail confortable	27
	Positionnement de votre siège	27
	Positionnement de votre ordinateur Veriton	27
	Positionnement de votre moniteur	30
	Positionnement de votre clavier	30
	Positionnement de votre souris	31
	Connexion des périphériques	32
	Connexion de votre souris	32
	Connexion de votre clavier	34
	Connexion d'un moniteur	36
	Connexion du cordon d'alimentation	37
	Mise sous tension de votre ordinateur	38
	Mise hors tension de votre ordinateur	39
	Connexion des options	40
	Connexion de votre imprimante	40
	Connexion du modem (optionnel)	41
	Connexion au réseau	42

Connexion des composants multimédias	42
Connexion des périphériques USB	46
4 Mise à niveau de votre ordinateur	47
Précautions d'installation	49
Précautions contre l'électricité statique	49
Instructions de préinstallation	49
Instructions de post-installation	50
Ouverture de votre ordinateur	51
Pour retirer le capot de l'ordinateur	51
Pour réinstaller le capot de l'ordinateur	52
Composants internes	53
Cartes du système	54
Disposition de la carte mère	54
Carte audio	57
Mise à niveau de votre ordinateur	58
Installation de mémoire additionnelle	58
Remplacement du disque dur	60
Installation d'une carte d'extension	62
5 Utilitaires système	63
Acrobat Reader	66
Acer LANScope (option)	67
Norton AntiVirus	68
NTI CD-Maker (pour les modèles avec CD-RW)	70
PowerDVD (pour les modèles avec DVD)	72
Utilitaire du BIOS	73
Réinstallation des programmes	74
Récupération de votre système	75
Desktop Manager	81
Utilisation de la sauvegarde (Windows® XP seulement)	82
Défragmenteur de disque (Windows® XP seulement)	83
6 Foire aux questions	85
Annexe A : Avis	91
Declaration of Conformity	100
Federal Communications Commission	
Déclaration de conformité	101

Annexe B : Prendre soin de votre ordinateur	103
Conseils importants	104
Nettoyage et maintenance	104
Obtenir de l'assistance technique	106
Index	107

1 Pour

commencer

Ce chapitre décrit les spécifications du système et le contenu de l'emballage de votre ordinateur.

Caractéristiques du système

Composant	Caractéristique
Processeur	<ul style="list-style-type: none"> Intel® Pentium® 4 2.8GHz~ jusqu'à 4.0GHz avec une FSB de 800MHz Intel® Celeron® 2.8GHz~ jusqu'à 3.4GHz avec une FSB de 533MHz.
Mémoire du système	Quatre connecteurs SDRAM prenant en charge une mémoire DDR double canal maximale de 4 Go
Puce	<ul style="list-style-type: none"> Intel® 915G+ICH6
Graphiques	Intel® 915G prenant en charge : <ul style="list-style-type: none"> Technologie DVMT
Audio	Audio Haute Définition
LAN	Connectivité Ethernet Gigabit 10/100/1000 Base-T
IDE	Un slot IDE ATA parallèle de 40 broches Deux ports série ATA
Disquette	Lecteur de disquettes 3.5 pouces 1.44 Mo
PS2	<ul style="list-style-type: none"> Port clavier PS/2 Port souris PS/2
USB	Huit ports USB 2.0 externes
Port série	Un port série
Port imprimante	Un port parallèle imprimante
Thermique	Contrôle dynamique de la vitesse du ventilateur
Sécurité	<ul style="list-style-type: none"> Verrouillage du châssis Alarme d'intrusion du châssis
Système de réveil	Réveil en réseau Réveil sur modem Souris/Clavier USB

Composant	Caractéristique
Disques dur	<ul style="list-style-type: none">• ATA parallèle (5400, 7200 RPM)• ATA série (7200 RPM)
Lecteur optique	CD-ROM, CD-RW, DVD-ROM, combo DVD/CD-RW, ou DVD-burner/Supermulti plus
Système d'exploitation	<ul style="list-style-type: none">• Windows® XP Edition Familiale• Windows® XP Professionnell• Red Hat® Linux
Dimensions	<ul style="list-style-type: none">• Petit format 345 mm(A) /101.3 mm(H) /414.7 (L)mm
Épaisseur	<ul style="list-style-type: none">• Petit format 5,3 kg /11.7 lb
Priorités thermiques	<ul style="list-style-type: none">• Temp. du système > 90°C - fonctions suspendues jusqu'à ce que la température du système soit inférieure à 90°C.• Temp. du processeur > 110°C - fonctions suspendues jusqu'à ce que la température du processeur soit inférieure à 110°C• Temp. du processeur > 120°C - arrêt automatique du système

Contenu de l'emballage

Avant de débiller votre ordinateur, assurez-vous d'avoir un espace suffisant pour l'installer.

Déballer le carton avec soin et sortez le contenu. Si l'un des éléments suivant était manquant ou endommagé, contactez immédiatement votre revendeur :

- Veriton de la série 3700G
- Éléments contenus dans la boîte des accessoires
 - Pieds
 - Clavier USB ou PS/2
 - Souris USB ou PS/2
 - Câble d'alimentation
- Manuel d'utilisation et poster d'installation
- Autres documentations d'utilisation et logiciels tiers

Accès au manuel d'utilisation

Ce manuel d'utilisation est également disponible sur votre ordinateur sous forme de fichier PDF Adobe Acrobat.

Pour accéder au manuel d'utilisation (pour Windows® XP)

- 1 Sur la barre des tâches de Windows® XP, cliquez sur le bouton Démarrer, puis sélectionnez Centre d'aide et de support.
- 2 Sur la page d'accueil du Centre d'aide et de support, double-cliquez sur l'icône Veriton 3700G series Online.

2 Visite guidée du système

Ce chapitre présente les fonctionnalités
et les composants de votre ordinateur.

Fonctionnalités

Voici quelques-unes seulement des nombreuses fonctionnalités de votre ordinateur :

Performance

- Intel® Pentium® 4/Celeron® prenant en charge le FSB (Front Side Bus) jusqu'à 800 MHz et HyperThreading Technology™
- Chipset Intel® 915G+ICH6
- Mémoire double canal DDR-SDRAM 400/333, 4 connecteurs DIMM, extensible à 4 Go
- Fonction de gestion de l'alimentation
- Lecteur de CD-ROM, DVD-ROM, graveur de CD-RW ou lecteur combo DVD/CD-RW, DVD+/-RW, ou lecteur de DVD-RAM (Supermulti plus)
- Disque dur IDE améliorée de haute capacité

Multimédia

- Système audio de qualité 3D par l'intermédiaire d'un contrôleur audio intégré
- Interfaces d'entrée audio, de sortie audio, de sortie casque et de microphone



.....

Remarque : Le système a deux prises microphone (avant et arrière). Cependant, vous ne pouvez pas utiliser les deux en même temps. Par défaut, votre système active la prise microphone avant.

Connectivité











- Deux interfaces PS/2 pour souris et clavier
- Un port série
- Un port parallèle
- Un port VGA
- Huit ports USB 2.0 externes (quatre à l'avant et quatre à l'arrière)
- Modem fax/données PCI haute vitesse (option)
- Prise en charge du réseau Gigabit 10/100/1000Base-T avec fonction de réveil en réseau

Panneau avant

Le panneau avant de votre ordinateur a les éléments suivants :



Réf.	Icône	Composant
1		Diode du lecteur de disquettes
2		Lecteur de disquettes 3,5 pouces

Réf.	Icône	Composant
3		Bouton d'éjection du lecteur de disquettes
4		Prise casque/écouteurs du CD/DVD/CD-RW
5		Molette de contrôle du volume
6		Plateau du CD/DVD/CD-RW
7		Diode du CD/DVD/CD-RW
8		Fente d'éjection d'urgence du CD/DVD/CD-RW
9		Bouton Arrêt/Éjection
10		Ports USB
11		Prise microphone (avant) ^{voir la remarque}
12		Prise de sortie casque
13		Diode d'activité du disque dur
14		Diode d'activité du réseau
15		Diode d'alimentation
16		Bouton d'alimentation











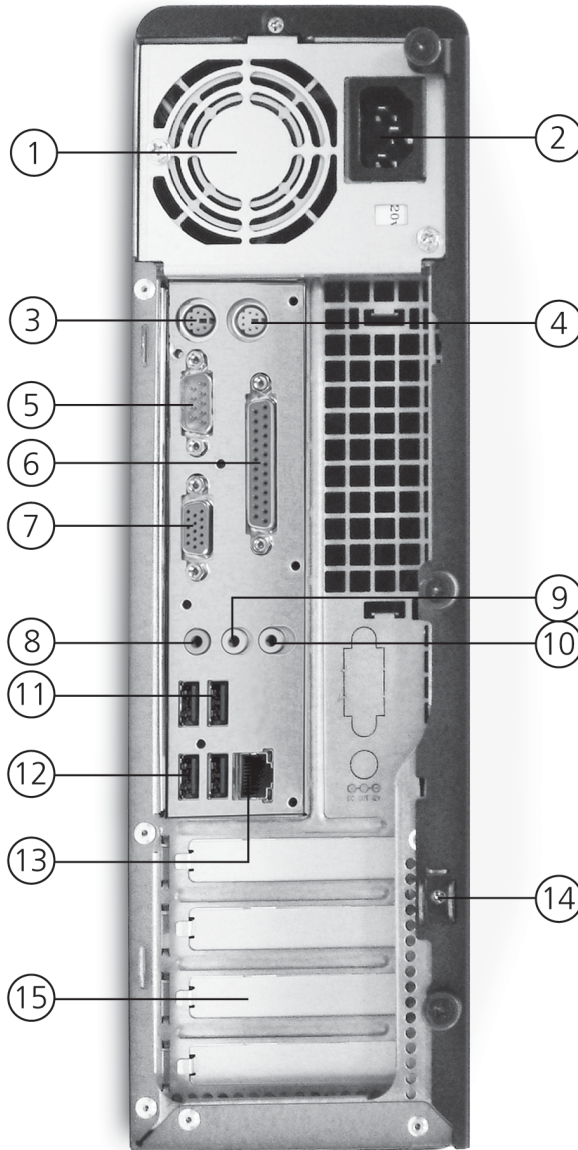



Remarque : Le système a deux prises microphone (avant et arrière). Cependant, vous ne pouvez pas utiliser les deux en même temps. Le réglage par défaut pour votre système active le prise microphone à l'avant et désactive le port à l'arrière.

Pour des informations sur la connexion des périphériques, voir « Connexion des périphériques » à la page 32 et « Connexion des options » à la page 40.

Panneau arrière

Le panneau arrière de votre ordinateur a les éléments suivants :



Réf.	Icône	Couleur	Composant
1			Alimentation
2			Sélecteur de tension
3			Trou de serrure
4		Vert	Port souris PS/2
5		Bleu clair ou bleu-vert	Port série
6		Bordeaux	Port parallèle/imprimante
7		Bleu	Port moniteur (VGA intégrée)
8		Blanc	Port réseau
9		Bleu pastel	Prise d'entrée audio
10			Port moniteur (carte d'extension PCI)
11			Prise du cordon d'alimentation
12		Violet	Port clavier PS/2
13		Noir	Ports USB
14		Rose	Prise microphone (arrière)
15		Vert pastel	Prise de sortie audio
16			Prise du cordon d'alimentation
17			Connecteurs d'extension

Pour des informations sur la connexion des périphériques, voir « Connexion des périphériques » à la page 32 et « Connexion des options » à la page 40.

Clavier

Le clavier fourni avec votre ordinateur a des touches de pleine taille qui comprennent des touches de direction séparées, deux touches Windows et douze touches de fonctions.

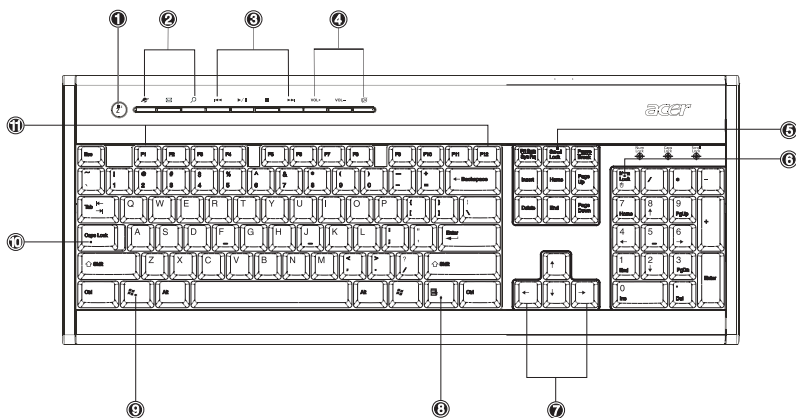

Pour des informations sur la connexion de votre clavier USB, veuillez consulter la section « Connexion des périphériques » à la page 32.

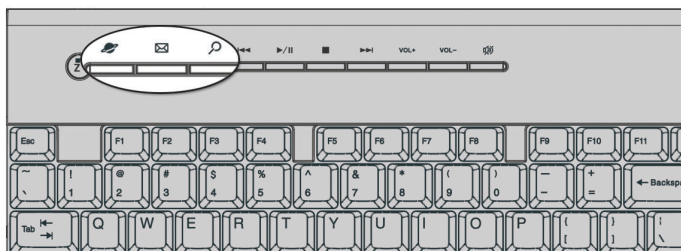

No.	Description	No.	Description
1	Bouton de sommeil	2	Touches Internet, Courrier électronique et Rechercher
3	Touches multimédias	4	Touches Contrôle du volume / Muet
5	Touche Arrêt Défil	6	Touche Verr Num
7	Touches de direction	8	Touche d'application
9	Touche logo Windows	10	Verr Maj
11	Touches de fonction		

Touches Internet, Courrier électronique et Rechercher



Icône	Touche	Description
	Navigateur du Web	Exécute votre navigateur par défaut actuel.
	Messagerie électronique	Exécute votre système de messagerie.
	Rechercher	Ouvre une fenêtre de recherche.

Touches multimédias

Elles vous permettent de manière pratique de lire, d'effectuer une pause, d'arrêter, d'avancer ou de reculer d'un morceau, en utilisant votre clavier.

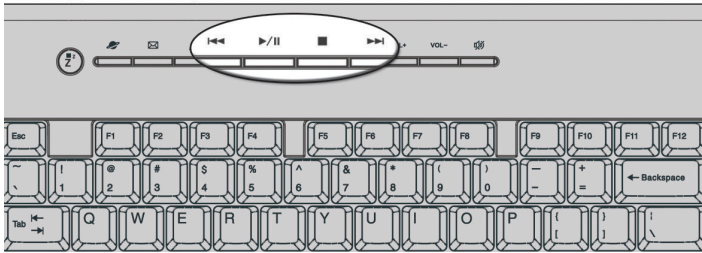

Icône	Touche	Description
⏮	Reculer	Appuyez-la pour reculer vers la piste ou le fichier vidéo précédent et commencer la lecture.
▶/	Lecture/ Pause	Appuyez-la pour commencer la lecture du fichier audio ou vidéo. Appuyez de nouveau pour effectuer une pause.
■	Arrêter	Appuyez-la pour arrêter la lecture du fichier audio ou vidéo.
⏭	Avancer	Appuyez-la pour avancer vers le fichier suivant et commencer la lecture.

Touches Contrôle du volume / Muet

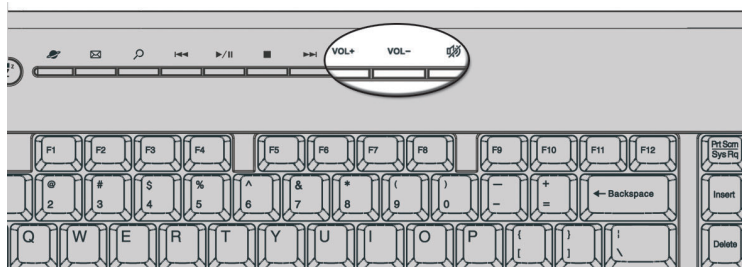

Icône	Touche	Description
VOL+	Volume plus haut	Appuyez pour augmenter le volume sonore.
VOL-	Volume plus bas	Appuyez pour diminuer le volume sonore.
	Muet	Active/désactive le son.

Touches de verrouillage

Le clavier a trois touches de verrouillage qui peuvent être activées ou désactivées pour basculer entre deux fonctions.

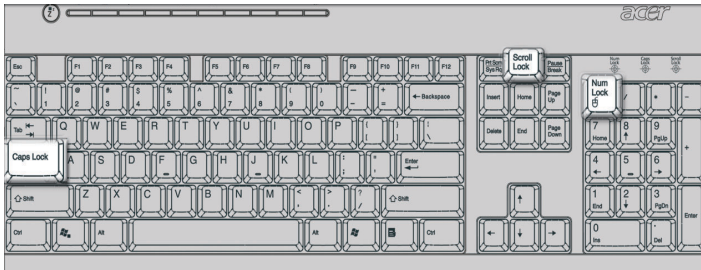

Touche	Description
Arrêt Défil	Quand Arrêt Défil est allumé, l'écran se déplace d'une ligne vers le haut ou vers le bas quand vous appuyez sur la flèche de défilement vers le haut ou le bas respectivement. Remarquez qu'Arrêt Défil peut ne pas fonctionner avec certaines applications.
Verr Num	Quand Verr Num est allumé, le pavé numérique est en mode numérique. Les touches fonctionnent comme une calculatrice (complète avec les opérateurs numériques +, -, *, et /).
Verr Maj	Quand Verr Maj est allumé, tous les caractères alphabétiques sont tapés en majuscules.

Touches de direction

Les touches de direction, également appelées touches du curseur, vous permettent de déplacer le curseur à l'écran. Elles ont la même fonction que les touches fléchées sur le pavé numérique lorsque Verr Num est désactivé.

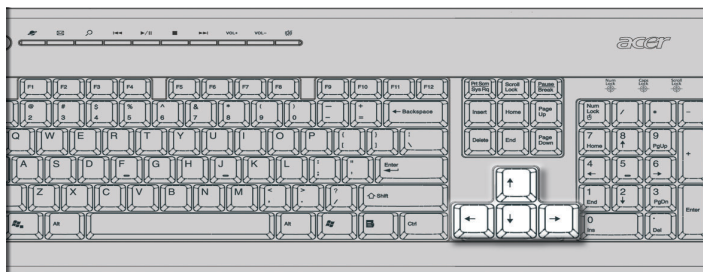

Touches Windows

Le clavier a deux touches qui accomplissent les fonctions spécifiques à Windows.

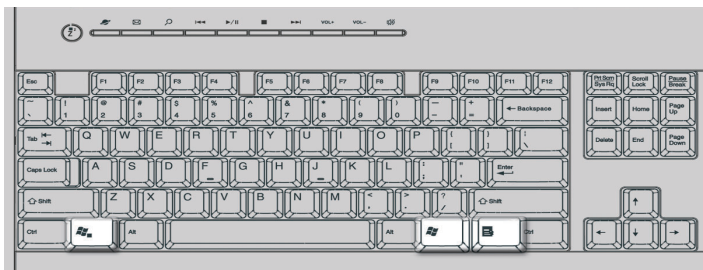

Touche

Description

Touche logo
Windows



Bouton Démarrer. Les combinaisons avec cette touche accomplissent des fonctions spéciales, par exemple :

- **Windows + Tab** : Activer le prochain bouton de la barre des tâches
- **Windows + E** : Explorer le Poste de travail
- **Windows + F** : Trouver un document
- **Windows + M** : Réduire Tout
- **Maj + Windows + M** : Annuler Réduire Tout
- **Windows + R** : Afficher la boîte de dialogue Exécuter

Touche d'application



Ouvre le menu contextuel de l'application (même chose qu'un clic du bouton droit de la souris).

Touches de fonction

Les touches de fonction, F1 à F12, permettent d'effectuer des fonctions spécifiques, selon l'application qui les utilise.

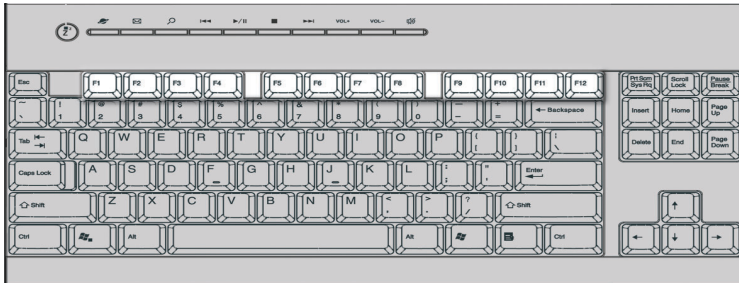

Repose-mains

Le repose-mains détachable fournit un emplacement confortable pour reposer vos mains pendant la frappe.

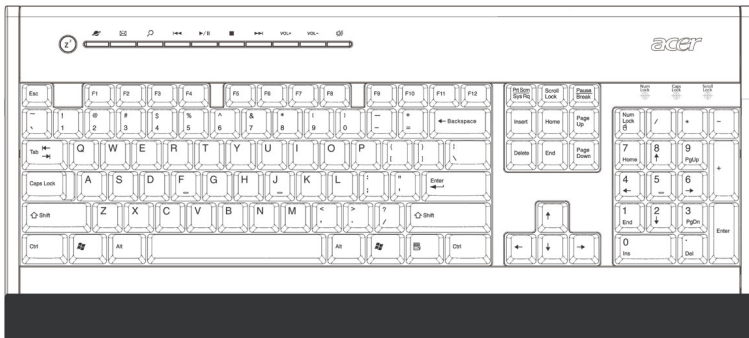

Lecteur optique

Votre ordinateur peut avoir un lecteur de CD-ROM, de DVD-ROM, un lecteur combo DVD/CD-RW, DVD+/-RW, ou un lecteur de DVD-RAM (Supermulti plus). Ce lecteur est situé sur le panneau avant de votre ordinateur. Le lecteur de CD-ROM vous permet de lire des types différents de disques compacts (CD). Le lecteur de DVD-ROM vous permet de lire non seulement les anciennes générations de CD-ROM, CD-I et CD vidéo, mais également les DVD (Digital Video Disc). Le DVD ou DVD-ROM est un type de disque qui contient un minimum de 4,7 Go (Gigaoctets), suffisamment pour un film entier. Le graveur de CD-RW, quant à lui, vous permet d'enregistrer des disques CD-RW (enregistrables et réenregistrables).

Les CD et les DVD, comme les disquettes, sont compacts, légers et faciles à transporter. Cependant, ils sont plus délicats que les disquettes et doivent être manipulés avec grand soin.

Pour insérer un CD ou DVD dans le lecteur de CD-ROM ou de DVD de votre ordinateur :

- 1 Appuyez doucement sur le bouton d'éjection sur le panneau avant.



- 2 Lorsque le plateau du disque s'ouvre, insérez le CD ou le DVD. Assurez-vous que la face titre du disque est vers le haut. Lorsque vous tenez un disque, tenez-le par les bords externes ou internes pour éviter de laisser des marques.



- 3 Appuyez de nouveau sur le bouton d'éjection pour fermer le plateau.

Pour prendre soin de vos CD et DVD :

- Conservez vos disques dans une boîte appropriée lorsque vous ne les utilisez pas pour éviter les rayures ou d'autres dégradations. Toute poussière ou toute dégradation peut avoir un effet sur les données du disque, affecter la lentille de lecture sur le lecteur de CD ou de DVD, ou empêcher l'ordinateur de lire correctement le disque.
- Lors de la manipulation des disques, tenez-les toujours par les bords externes ou internes pour éviter les marques.
- Pour nettoyer les disques, utilisez un chiffon propre et sans peluche et nettoyez droit du centre vers l'extérieur. Ne nettoyez pas de manière concentrique.
- Nettoyez votre lecteur de CD ou de DVD régulièrement. Vous pouvez vous reporter au kit de nettoyage pour des instructions. Les kits de nettoyage sont disponibles dans les magasins d'informatique et d'électronique.

Disque dur

Votre ordinateur contient un disque dur IDE améliorée de haute capacité.

Pour des instructions sur la mise à niveau ou le remplacement de votre disque dur, voir « Remplacement du disque dur » à la page 60.

3 Installation de votre ordinateur

Ce chapitre contient des instructions détaillées sur l'installation de votre ordinateur et la connexion des périphériques supplémentaires.

Mise en place d'une zone de travail confortable

Ces points sont à prendre en considération :

Positionnement de votre siège

Le fait d'avoir un bon type de siège ne signifie pas nécessairement que vous êtes bien assis. Il est nécessaire d'ajuster votre siège à votre personne. Une bonne position vous permettra d'être assis plus confortablement et d'être plus productif.

- Évitez d'incliner votre siège. Si vous avez un siège qui s'incline, verrouillez les boutons d'inclinaison afin que votre siège ne puisse plus s'incliner vers l'avant ou vers l'arrière lorsque vous utilisez votre ordinateur.
- Ajustez la hauteur de votre siège afin que lorsque vous êtes assis, vos cuisses soient parallèles au sol et vos pieds soient à plat sur le sol.
- Appuyez votre dos sur le dossier du siège. Votre torse travaille plus pour garder son équilibre si votre dos n'est pas appuyé sur le dossier du siège.

Positionnement de votre ordinateur Veriton

Vous pouvez positionner votre ordinateur de deux manières :

- Position verticale/en tour
- Position de bureau normale/horizontale

Pour placer votre ordinateur en position verticale comme une tour :

- 1 Installez les pieds.
Appuyez sur le cran de chaque côté des pieds (a).

- Fixez les pieds aux fentes du châssis comme indiqué (b) dans la figure ci-dessous :



Pour placer votre ordinateur en position bureau ou horizontale :

- 1 Prenez les pieds qui ont été livrés avec votre ordinateur.

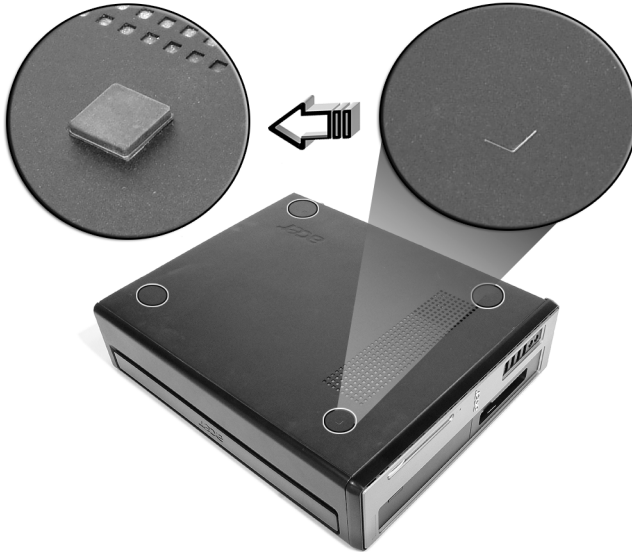

- 2 Placez votre ordinateur dans l'emplacement désiré.

Prenez ce qui suit en compte lors du choix d'un emplacement pour votre ordinateur :

- Ne placez pas votre ordinateur à proximité d'appareils qui peuvent causer des interférences électromagnétiques ou de radiofréquence, comme les transmetteurs radio, les téléviseurs, les photocopieurs ou les appareils de chauffage et de conditionnement de l'air.
- Évitez les milieux empoussiérés et la température et l'humidité extrêmes.
- Vous pouvez placer votre ordinateur à côté ou au-dessous de votre table s'il n'occupe pas l'espace nécessaire pour travailler et se déplacer.

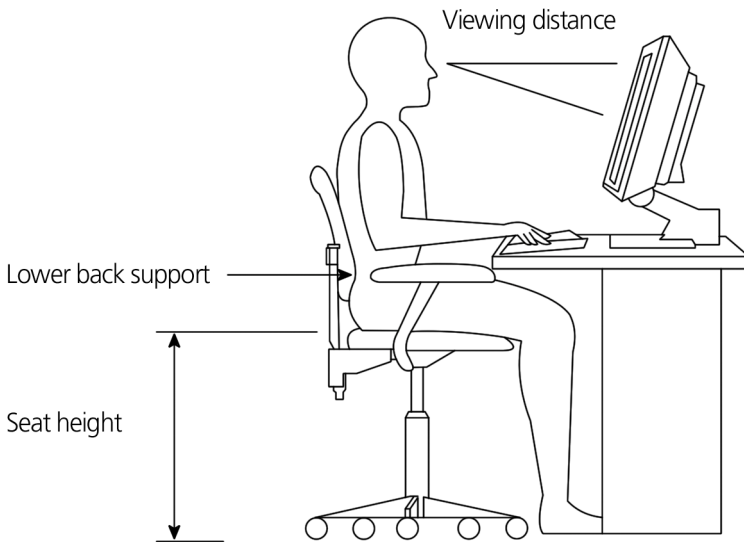

Positionnement de votre moniteur

Placez votre moniteur à une distance de vision confortable, en général de 50 à 60 cm. Ajustez l'affichage de manière à ce que le haut de l'écran soit au niveau ou légèrement au-dessous du niveau des yeux.

Positionnement de votre clavier

L'emplacement de votre clavier est un facteur très important sur votre position. Un placement trop éloigné peut vous faire pencher vers l'avant vous forçant à vous asseoir dans une position non naturelle. Un placement trop haut ajoutera de la tension aux muscles de vos épaules.

- Le clavier doit être placé juste au-dessus des cuisses. Ajustez la hauteur du clavier en sortant les pieds rétractables situés sous le clavier.
- Maintenez vos avant-bras parallèles au sol lorsque vous tapez. Vos bras et vos épaules doivent être décontractés. Essayez ensuite de taper de manière légère. Si vous ressentez de la fatigue aux épaules ou au cou, arrêtez pendant quelques instants et vérifiez votre position.

- Positionnez votre clavier devant votre moniteur. Un positionnement du clavier à côté du moniteur vous fera tourner la tête lorsque vous tapez ce qui peut ajouter de la tension aux muscles de votre cou et les fatiguer.

Positionnement de votre souris

- Il est préférable de placer la souris sur la même surface que votre clavier afin de pouvoir l'atteindre facilement.
- Ajustez sa position pour avoir suffisamment d'espace pour le déplacement sans que vous deviez tendre le bras ou vous pencher.
- Utilisez votre bras pour déplacer la souris. N'appuyez pas votre poignet sur la table lorsque vous déplacez la souris.

Connexion des périphériques

L'installation de votre ordinateur est facile. Dans la plupart des cas, il n'y a que quatre composants à connecter : la souris, le clavier, le moniteur et le cordon d'alimentation.



Remarque : Les périphériques présentés dans les connexions ci-dessous sont pour référence seulement. Les modèles de périphériques peuvent varier selon les pays.

Connexion de votre souris

Souris USB

Branchez le câble de la souris dans le port USB  (noir) situé sur le panneau avant ou arrière de votre ordinateur.

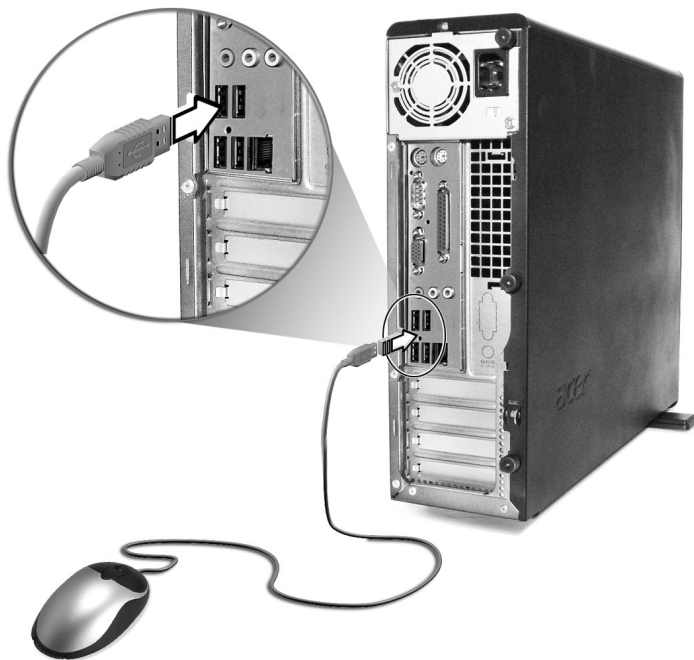

Souris PS/2

Branchez le câble de la souris PS/2 dans le port souris PS/2  (port vert) situé sur le panneau arrière de votre ordinateur.

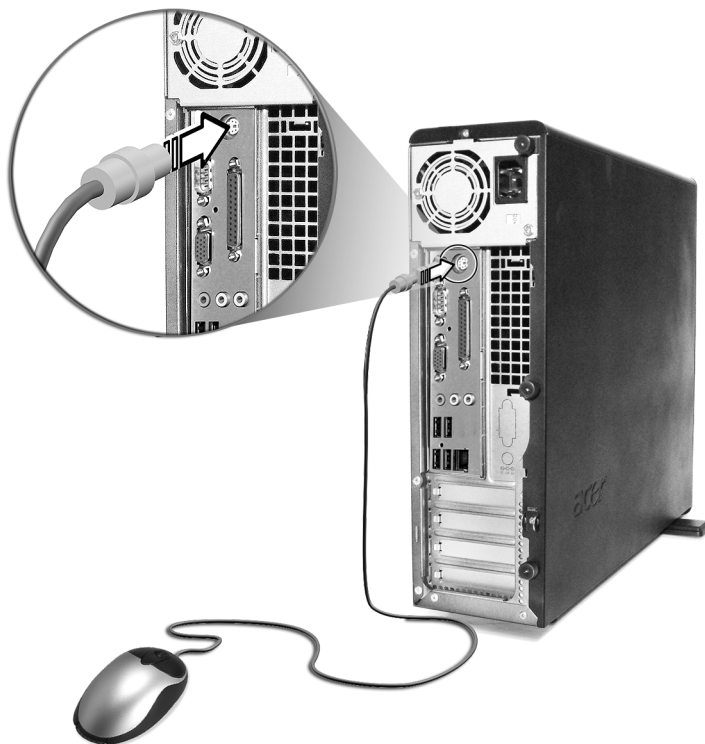

Connexion de votre clavier

Clavier USB

Branchez le câble du clavier dans le port USB  (port noir) situé sur le panneau avant ou arrière de votre ordinateur.



Clavier PS/2

Branchez le câble du clavier dans le port clavier PS/2  (port violet) situé sur le panneau avant ou arrière de votre ordinateur.



Connexion d'un moniteur

Branchez simplement le câble du moniteur dans le port du moniteur

 (port bleu) situé sur le panneau arrière de votre ordinateur.



.....

Remarque : Consultez le manuel du moniteur pour des informations et des instructions complémentaires sur l'ajustement des réglages des moniteurs.



.....

Remarque : L'image ci-dessus présente le Veriton 3700G. Reportez-vous à la page 16 et/ou à la page 18 pour l'emplacement du ou des ports moniteur.

Connexion du cordon d'alimentation



Attention ! Avant de continuer, vérifiez la tension de votre région. Assurez-vous qu'elle correspond au réglage de la tension de votre ordinateur. S'ils ne correspondent pas, réglez le sélecteur de tension sur la plage de tension applicable dans votre région.

Réglez le sélecteur de tension sur la plage de tension applicable à votre région. Branchez une extrémité du cordon d'alimentation dans la prise d'alimentation située sur le panneau arrière de votre ordinateur. Branchez ensuite l'autre extrémité du cordon d'alimentation dans une prise secteur.

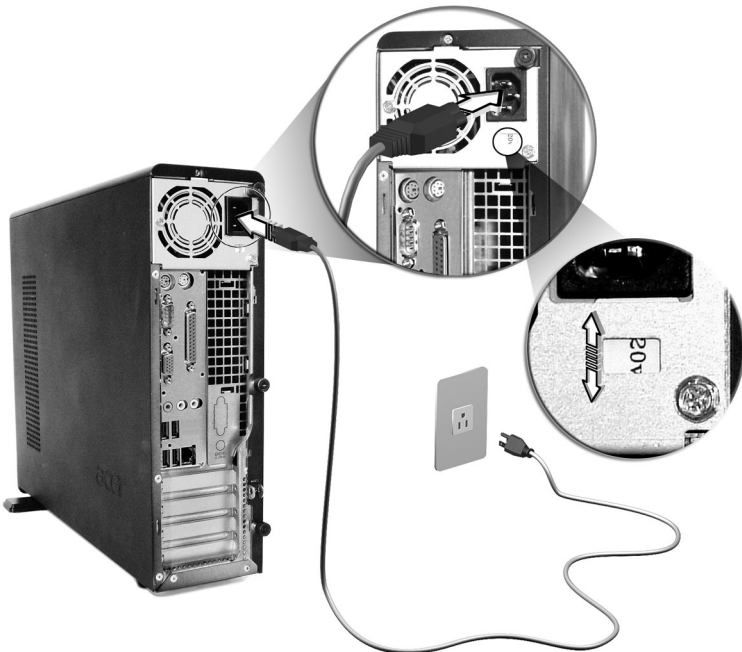

Mise sous tension de votre ordinateur

Après avoir connecté les périphériques nécessaires et branché le câble d'alimentation, vous êtes maintenant prêt à mettre l'ordinateur sous tension et à commencer à travailler.

Pour mettre votre ordinateur sous tension :

- 1 Mettez tous les périphériques connectés à votre ordinateur sous tension (moniteur, imprimante, modem, haut-parleurs, ...)
- 2 Sur le panneau avant de votre ordinateur, appuyez sur le bouton d'alimentation.



Important : Assurez-vous que le câble d'alimentation est branché de manière appropriée dans une prise électrique. Si vous utilisez une barrette multiprises ou un régulateur de voltage, assurez-vous de le brancher et de le mettre sous tension.

Mise hors tension de votre ordinateur

Pour mettre votre ordinateur hors tension, procédez comme suit.

Pour Windows® XP :

- 1 Sur la barre des tâches de Windows® XP, cliquez sur le bouton Démarrer, puis cliquez sur Éteindre l'ordinateur, puis cliquez sur Éteindre.
- 2 Mettez tous les périphériques connectés à votre ordinateur hors tension.

Si vous ne pouvez pas arrêter votre ordinateur normalement, appuyez sur le bouton d'alimentation pendant au moins quatre secondes. Un appui rapide sur le bouton peut ne placer le système qu'en mode de Suspension seulement.

Connexion des options

Connexion de votre imprimante

Votre ordinateur prend en charge à la fois les imprimantes parallèle, série et USB.

Pour connecter une imprimante parallèle, branchez le câble de l'imprimante dans le port parallèle  (port bordeaux) situé sur le panneau arrière de votre ordinateur.



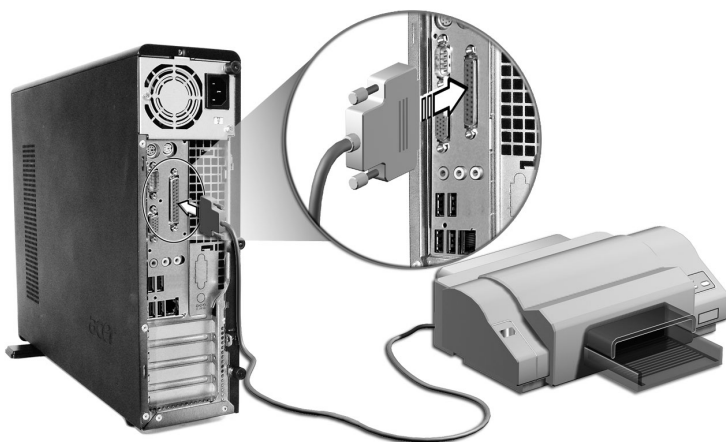

Remarque : L'imprimante présentée ci-dessous est pour référence seulement. Le modèle de périphérique peut varier selon les pays.



Remarque : Si vous utilisez une imprimante série, branchez le câble de l'imprimante dans le port série situé sur le panneau arrière de votre ordinateur. De la même manière, branchez le câble d'une imprimante USB dans l'un des ports USB situés sur les panneaux avant ou arrière.

Connexion du modem (optionnel)

Effectuez les connexions de votre modem en branchant la ligne téléphonique  et le combiné  dans leurs prises respectives sur panneau arrière de votre ordinateur.



Connexion au réseau

Vous pouvez connecter votre ordinateur au réseau avec un câble réseau. Pour ce faire, branchez le câble réseau dans le port réseau  (port blanc) sur le panneau arrière de votre ordinateur.



.....

Remarque : Consultez votre administrateur réseau ou le manuel de votre système d'exploitation pour des informations sur la configuration du réseau.

Connexion des composants multimédias

Vous pouvez connecter des composants multimédias comme un microphone, des écouteurs ou un casque, des haut-parleurs externes et un périphérique audio en entrée. Ces périphériques vous permettront de tirer parti des fonctionnalités multimédias de votre ordinateur.



.....

Remarque : Les périphériques multimédias présentés ci-dessous sont pour référence seulement. Les modèles de périphériques peuvent varier selon les pays.

Branchez les périphériques comme suit :



.....

Remarque : Pour des informations complémentaires sur la configuration des périphériques multimédias, consultez la documentation fournie avec chaque périphérique.

- Microphone : se connecte à la prise microphone  (prise rose) située sur le panneau avant et le panneau arrière de votre ordinateur.



.....

Remarque : Le système a deux prises microphone (avant et arrière). Cependant, vous ne pouvez pas utiliser les deux en même temps. Par défaut, votre système active la prise microphone à l'avant et désactive la prise à l'arrière.



- Écouteurs, casque : se connecte à la prise casque 🎧 (prise vert pastel) située sur le panneau avant de votre ordinateur.



.....

Remarque : Pour ajuster le volume du casque, cliquez sur l'icône du volume située sur la barre des tâches en bas de votre écran. Lorsque le contrôle du volume apparaît, faites glisser le curseur du contrôle du volume au niveau désiré.

- Haut-parleurs externes : se connectent à la prise de sortie audio (🔊) (prise vert pastel) située sur le panneau arrière de votre ordinateur.



- Périphérique d'entrée audio : se connecte à la prise d'entrée audio (🔊) (prise bleu pastel) située sur le panneau arrière de votre ordinateur.



Connexion des périphériques USB

L'USB (Universal Serial Bus) est un concept de bus série qui permet de connecter en cascade les périphériques comme une caméra numérique, un clavier, une souris, une manette de jeu, un scanner, une imprimante et un modem. Avec l'USB, les connexions complexes de câbles peuvent être éliminées.

Votre ordinateur a huit ports USB externes : quatre à l'avant et quatre à l'arrière. Ces ports prennent en charge les périphériques externes USB 2.0 haute performance comme les webcams et les appareils photos numériques. Ils permettent également de connecter des périphériques USB supplémentaires à votre ordinateur sans utiliser toutes les ressources du système.

Pour connecter un périphérique USB, branchez simplement le câble du périphérique à un des ports USB  (port noir).



.....

Remarque : Certains périphériques USB ont un port USB intégré qui permet de connecter d'autres périphériques USB en chaîne.

4 Mise à niveau de votre ordinateur

Ce chapitre contient des instructions sur la mise à niveau de votre ordinateur et des informations de base sur les cartes de votre système qui seront utiles lors du processus de mise à niveau.

Précautions d'installation

Avant d'installer un composant de l'ordinateur quel qu'il soit, nous vous recommandons de lire les sections qui suivent. Ces sections contiennent des précautions importantes contre l'électricité statique ainsi que des instructions de préinstallation et de post-installation.

Précautions contre l'électricité statique

Les décharges d'électricité statique peuvent endommager votre processeur, vos disques durs, cartes d'extension et autres composants. Avant d'installer un composant du système, respectez toujours les précautions suivantes :

- 1 Ne retirez un composant de son emballage antistatique qu'au moment de son installation.
- 2 Portez un bracelet de mise à la terre et fixez-le à une partie métallique de l'ordinateur avant de manipuler des composants électroniques. Si vous n'avez pas de bracelet de mise à la terre, maintenez le contact avec le système pendant toute la procédure nécessitant la protection contre l'électricité statique.

Instructions de préinstallation

Procédez toujours comme suit avant d'installer un composant :

- 1 Mettez votre ordinateur hors tension ainsi que tous les périphériques connectés avant de l'ouvrir. Débranchez ensuite tous les câbles des prises électriques.
- 2 Ouvrez votre ordinateur en suivant les instructions de la page 51.
- 3 Respectez les précautions contre l'électricité statique décrites ci-dessus avant de manipuler un composant de l'ordinateur.
- 4 Retirez toute carte d'extension ou autre périphérique qui bloque l'accès aux connecteurs des modules mémoire ou d'autres composants.
- 5 Consultez les sections suivantes pour des instructions spécifiques pour le composant que vous désirez installer.



Avertissement ! L'installation de composants peut endommager le système si la mise hors tension n'est pas effectuée au préalable de manière appropriée.
N'essayez pas les procédures décrites dans les sections qui suivent si vous n'êtes pas un technicien de service qualifié.

Instructions de post-installation

Respectez ces instructions après l'installation d'un composant de l'ordinateur :

- 1 Assurez-vous que les composants ont été installés selon les instructions détaillées de leurs sections respectives.
- 2 Remettez en place toutes les cartes d'extension et tous les périphériques que vous avez retirés avant l'installation.
- 3 Pour réinstaller le capot de l'ordinateur.
- 4 Connectez les câbles nécessaires et mettez votre ordinateur sous tension.

Ouverture de votre ordinateur



Attention ! Avant de commencer, assurez-vous d'avoir mis votre ordinateur et tous les périphériques connectés hors tension. Lisez les « Instructions de préinstallation » à la page 49.

Il est nécessaire d'ouvrir votre ordinateur avant de pouvoir installer un composant. Consultez la section qui suit pour des instructions.

Pour retirer le capot de l'ordinateur

- 1 Mettez votre ordinateur hors tension et débranchez tous les câbles.
- 2 Placez votre ordinateur sur une surface plate et ferme. Si votre ordinateur est en position verticale, retirez les pieds et placez votre ordinateur en position normale de bureau.
- 3 Faites tourner les vis à serrage à main dans le sens inverse des aiguilles d'une montre avec vos doigts pour libérer le capot.

Tenez le capot des deux mains.

Faites-le glisser légèrement vers l'arrière, d'environ 2,5 cm, et soulevez-le doucement vers le haut pour le libérer.



Pour réinstaller le capot de l'ordinateur

- 1 Alignez les glissières du capot sur le châssis ; puis poussez-le doucement vers l'avant pour qu'il glisse en place.
Fixez le capot avec les vis à serrage à main.



Composants internes

La figure ci-dessous montre l'apparence de votre ordinateur lorsque vous enlevez le capot :

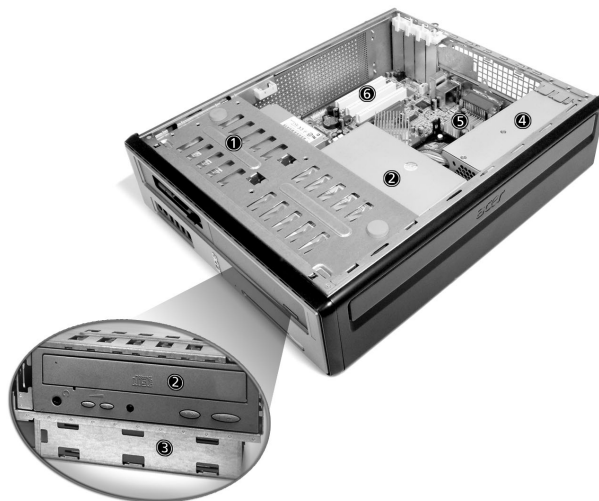

Numéro	Composant
1	Lecteur de disquettes 3,5 pouces
2	Lecteur optique
3	Cadre des lecteurs
4	Alimentation
5	Carte mère voir la remarque
6	Connecteur d'extension



Remarque : Le modèle de carte mère illustré dans la figure ci-dessus peut ne pas être exactement le même que celui de votre ordinateur.

Cartes du système

Disposition de la carte mère

La carte mère devient accessible lorsque vous ouvrez l'ordinateur. Reportez-vous à la section ci-dessous pour la disposition de la carte mère correspondant à votre modèle d'ordinateur Veriton 3700G.

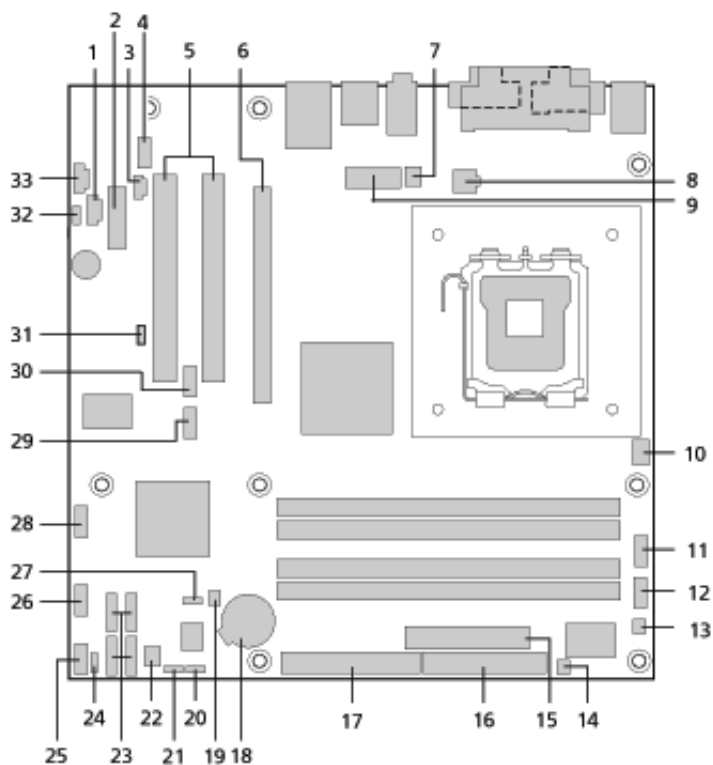

Réf.	Composant
AGP1	Connecteur AGP
AUD1	Ports entrée audio (supérieur), sortie audio (milieu) et microphone arrière (inférieur)
ATX1	Connecteur d'alimentation
BIOS1	Puce du BIOS
BT1	Batterie
CD1	Connecteur d'entrée CD
COM2	Connecteur série
DLED1	Connecteur support D (LANScope)
DIMM1 DIMM2 DIMM3 DIMM4	Connecteurs DIMM 1-4
FN1	Connecteur ventilateur du processeur à 3 broches
FN6	Support du processeur à force d'insertion nulle
FAN2	Connecteur ventilateur du système à 3 broches
FDD1	Connecteur lecteur de disquettes
IDE1	Connecteur IDE 1
IDE2	Connecteur IDE 2
JAUD1	Connecteur FPIO audio
JBAT1	1-2 Normal 2-3 Effacer la mémoire CMOS
JCI1	Connecteur d'intrusion

Réf.	Composant
JFP1	Connecteur diode disque dur, diode d'alimentation Contrôleur bouton d'alimentation et commutateur de réinitialisation
JKBMS1	Ports PS/2 souris (supérieur) et clavier (inférieur)
JPW1	Connecteur d'alimentation (12 V)
JRECOVER	Connecteur bouton de récupération à une touche
LPT1	Port parallèle/imprimante
PCI1 à PCI3	Connecteurs PCI 1 à 3
SATA1 SATA2	Connecteurs disques durs série
SER1	Port série
U10	Pont nord
U19	Pont sud
USB1	Ports USB
USB2	Connecteur USB 2.0 avant ou non utilisé
USB3	Connecteur USB 2.0 avant ou non utilisé
USB4	Ports USB
VGA1	Port moniteur (3700G seulement)



Remarque : Pour l'emplacement du connecteur AGP sur la carte mère Veriton 3700G, voir page 54.

Carte audio

La carte audio installée dans votre ordinateur devrait avoir l'apparence de la figure qui suit :

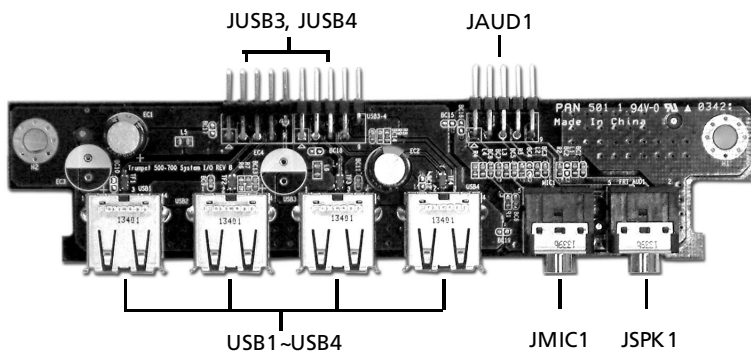

Réf.	Description
JUSB3	Connecteur USB, se connecte à JUSB2 sur la carte mère
JUSB4	Connecteur USB, se connecte à JUSB3 sur la carte mère
USB1~USB4	Ports USB
JAUD1	Connecteur audio standard, se connecte à JAUD1 sur la carte mère
JMIC1	Microphone-in jack
JSPK1	Audio out port



Remarque : Le système a deux prises microphone (avant et arrière). Cependant, vous ne pouvez pas utiliser les deux en même temps. Par défaut, votre système active la prise microphone à l'avant et désactive la prise à l'arrière.

Mise à niveau de votre ordinateur

Certains composants de votre ordinateur peuvent être mis à jour comme la mémoire, le disque dur, le processeur et les cartes d'extension. Il est nécessaire de respecter les « Précautions d'installation » à la page 49 lors de l'installation ou du retrait d'un composant du système. Cependant, pour des raisons de sécurité, il est recommandé de ne pas effectuer ces mises à niveau vous-même. Si vous désirez remplacer ou mettre à niveau un de ces composants, contactez votre revendeur ou un technicien de service qualifié pour de l'aide.



Remarque : Le modèle de carte mère illustré dans la figure ci-dessus peut ne pas être exactement le même que celui de votre ordinateur.

Installation de mémoire additionnelle

Les quatre connecteurs à 184 broches sur la carte mère prennent en charge les modules mémoire DIMM de type SDRAM (Synchronous Dynamic Random Access Memory) DDR (Double Data Rate). Vous pouvez installer des modules DIMM de 128 Mo, 256 Mo, 512 Mo ou 1 Go pour une capacité maximale de la mémoire de 4 Go.

Le module DIMM DDR doivent fonctionner sous 2,5 volts. Vous pouvez installer des modules PC2700/DDR333, ou PC3200/DDR400 dans les connecteurs DIMM DDR. Contactez votre revendeur pour connaître les fournisseurs de modules DIMM certifiés.

Chacun des connecteurs DIMM DDR est indépendant de l'autre. Cette indépendance vous permet d'installer des modules mémoire DIMM DDR avec des capacités différentes pour former des configurations différentes.

Pour retirer un module DIMM DDR



Remarque : Le module DIMM DDR n'a qu'une seule encoche au centre du module.

- 1 Retirez le capot de l'ordinateur (voir page 51).
- 2 Trouvez le connecteur DIMM DDR sur la carte mère.

- 3 Appuyez sur les clips de maintien de chaque côté du connecteur en poussant vers l'extérieur pour libérer le module DIMM DDR (1,2). Retirez doucement le module DIMM DDR du connecteur (3).

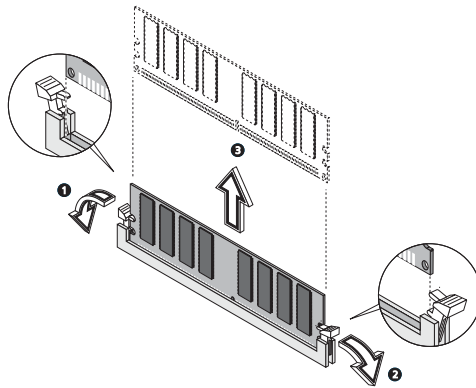

Pour installer un module DIMM DDR

- 1 Trouvez le connecteur DIMM DDR sur la carte mère.
- 2 Alignez le module DIMM DDR sur le connecteur (1). Appuyez le module jusqu'à ce que les clips bloquent le module DIMM DDR en place (2,3).

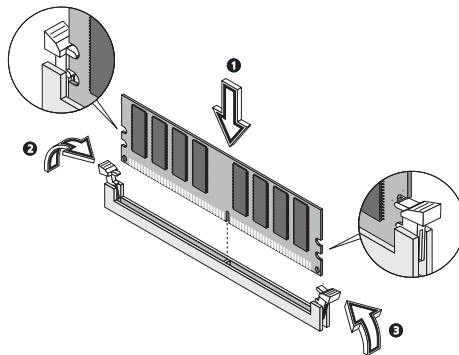

Remarque : Les connecteurs de modules DIMM DDR sont détrompés pour assurer une bonne installation. Si vous insérez un module DIMM DDR qui ne s'installe pas complètement, l'orientation du module est probablement mauvaise. Changez le sens du module et essayez de l'insérer de nouveau.

Pour reconfigurer votre ordinateur

Votre ordinateur détecte automatiquement la taille de la mémoire installée. Exécutez l'utilitaire du BIOS pour afficher la nouvelle valeur de la mémoire totale du système et prenez en note.

Remplacement du disque dur

Procédez comme suit pour remplacer le disque dur de votre ordinateur :

- 1 Retirez le capot de l'ordinateur (voir page 51).
- 2 Débranchez tous les câbles connectés au lecteur de CD ou DVD, au lecteur de disquettes 3,5 pouces et au disque dur.
- 3 Soulevez le cadre des lecteurs à un angle de 90 degrés; puis tirez et retirez le cadre des lecteurs.

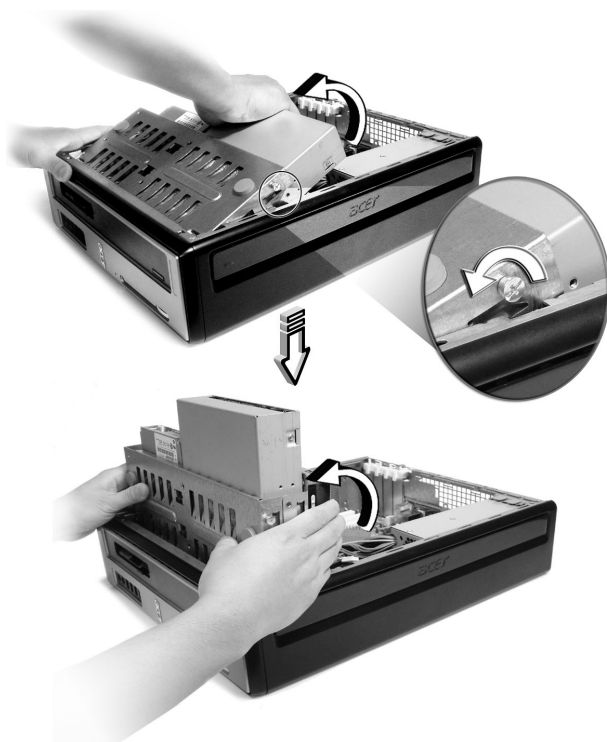

- Sortez les rails du disque qui fixent le disque dur au châssis. Mettez les rails du disque de côté.

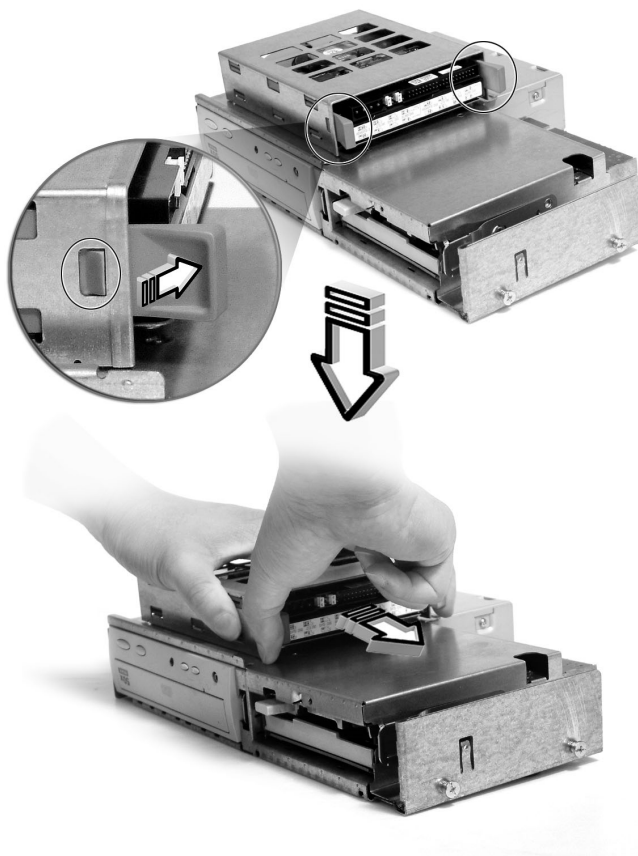

- Faites glisser le cadre du disque dur vers la gauche; puis déplacez-le doucement vers l'extérieur et tirez-le vers le haut pour le détacher.
- Installez le nouveau disque dur dans le châssis. Fixez-le avec les rails du disque que vous avez retirés et connectez les câbles d'alimentation et de données au nouveau disque dur.
- Réinstallez le cadre des lecteurs dans le châssis.

- 8 Reconnectez les câbles du lecteur de CD ou DVD et du lecteur de disquettes 3,5 pouces.



.....

Remarque : Assurez-vous que les autres extrémités des câbles du disque dur sont bien connectées à leurs connecteurs correspondants sur la carte mère.

- 9 Réinstallez le capot de l'ordinateur (voir page 52).

Installation d'une carte d'extension

Pour installer une carte d'extension :



.....

Attention ! Votre système n'accepte que les cartes PCI à profil bas.

- 1 Retirez le capot de l'ordinateur (voir page 51).
- 2 Repérez un connecteur PCI libre sur la carte mère.
- 3 Retirez le verrou de l'obturateur qui fixe l'obturateur au châssis. Mettez le verrou de côté.
- 4 Retirez l'obturateur sur le châssis à l'opposé du connecteur PCI libre.
- 5 Retirez la carte de son emballage de protection.
- 6 Alignez la carte sur le connecteur libre, puis insérez-la dans le connecteur. Assurez-vous que la carte est bien insérée.
- 7 Fixez la carte à votre ordinateur avec le verrou de l'obturateur retiré plus tôt.
- 8 Réinstallez le capot de l'ordinateur (voir page 52).

Lorsque vous mettez le système sous tension, le BIOS détecte automatiquement et attribue les ressources aux périphériques nouvellement installés.

5 Utilitaires système

Ce chapitre décrit les applications
préinstallées votre ordinateur.

Selon les composants et les fonctionnalités optionnelles installés dans votre ordinateur, votre système est livré avec plusieurs programmes utilitaires conçus pour optimiser le fonctionnement de votre ordinateur. Ces utilitaires peuvent comprendre certains des suivants :

- Acrobat® Reader™
- Acer LANScope Client Manager (option)
- Norton AntiVirus
- NTI CD-Maker
- PowerDVD
- Utilitaire du BIOS
- Récupération à un bouton Acer (utilité de restauration du système)

Si votre ordinateur est configuré avec Microsoft® Windows® XP, les utilitaires peuvent être utilisés pour superviser et assurer la bonne santé du système.

- Sauvegarde
- Défragmenteur de disque

Toutes les applications fournies avec votre ordinateur sont très faciles à utiliser. Cependant, si vous avez besoin d'aide ou d'informations supplémentaires, vous pouvez vous reporter à l'aide en ligne fournie avec chaque application logicielle.

Acrobat Reader

Acrobat Reader est un logiciel qui vous permet d'afficher, de naviguer, de parcourir et d'imprimer des fichiers au format PDF (Portable Document Format) d'Adobe sur toutes les plates-formes informatiques principales.



Pour lire un document PDF , vous pouvez :

- Simplement double-cliquer sur un fichier avec une icône comme celle ci-dessus.

Ou

- 1 Sur la barre des tâches de Windows, cliquez sur le bouton Démarrer, sur Programmes, et sélectionnez Acrobat Reader.
- 2 Lorsque le programme est exécuté, sélectionnez Ouvrir dans le menu Fichier.
- 3 Sélectionnez le fichier que vous souhaitez afficher dans la boîte Ouvrir et cliquez sur le bouton Ouvrir.

Pour de plus amples informations sur Acrobat Reader, vous pouvez vous reporter à son menu d'aide en ligne.

Acer LANScope (option)

Acer LANScope permet la gestion de l'ordinateur par l'intermédiaire du Web, du réseau standard, ou d'une connexion téléphonique. Il est compatible avec les spécifications de gestion les plus importantes, comme Wired for Management 2.0, Desktop Management Interface (DMI) v2.0 et d'autres.

Votre ordinateur peut être fourni avec un CD d'installation de LANScope. Pour installer LANScope :

- 1 Insérez le CD d'installation de LANScope dans le lecteur optique.



.....

Attention ! Assurez-vous que le d'installation de LANScope est inséré correctement dans le lecteur. Une mauvaise insertion peut endommager à la fois le lecteur optique.

Reportez-vous à la page 22 pour des instructions sur l'insertion d'un CD dans le lecteur optique.

- 2 Suivez toutes les instructions à l'écran jusqu'à ce que l'installation soit terminée.

Pour de plus amples informations sur l'utilisation de LANScope, vous pouvez vous reporter à son menu d'aide en ligne.



.....

Remarque : Acer LANScope prend actuellement en charge Windows® 2000 et Windows® XP.

Norton AntiVirus

Norton AntiVirus est un logiciel antivirus qui trouve et répare les fichiers infectés, protégeant votre ordinateur contre les virus pour la sécurité des données. Il contrôle également la présence de virus dans les attachements du courrier électronique reçu. Il fournit une détection utile des virus et des fonctions de réparation.

Comment rechercher les virus avec Norton AntiVirus ?

Une analyse complète du système vérifie tous les fichiers de votre ordinateur. Pour effectuer une analyse du système :

- 1 Exécutez Norton AntiVirus
 - Double-cliquez sur l'icône Norton AntiVirus sur le bureau.
 ou
 - Cliquez sur le bouton Démarrer sur la barre des tâches de Windows, sélectionnez Programmes et sélectionnez Norton AntiVirus.
- 2 Dans la fenêtre principale de Norton AntiVirus, cliquez sur Recherche de virus (Scan for Viruses).

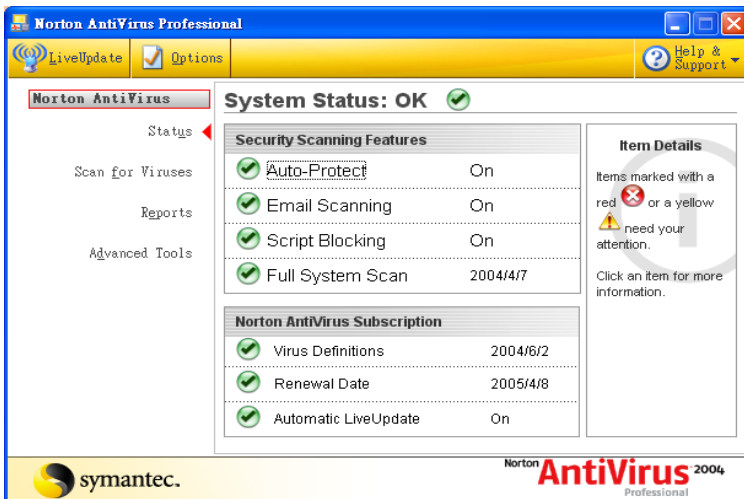

- 3 Dans le panneau Recherche de virus, cliquez sur Analyse de mon ordinateur (Scan My computer).

4 Au-dessous de Actions, cliquez sur Analyser (Scan).

Lorsque l'analyse est terminée, un résumé de l'analyse apparaît.

5 Lorsque vous avez fini de consulter le résumé, cliquez sur Terminer (Finished).

Vous pouvez programmer des recherches personnalisées de virus qui s'exécutent automatiquement à des dates et heures spécifiques ou à des intervalles périodiques. Si vous utilisez l'ordinateur lorsque l'analyse programmée commence, elle est exécutée en arrière-plan et vous n'avez donc pas à interrompre votre travail.

Pour de plus amples informations sur Norton AntiVirus, y compris la configuration des analyses personnalisées et programmées, vous pouvez vous reporter à son menu d'aide en ligne.

NTI CD-Maker (pour les modèles avec CD-RW)

NTI CD-Maker est un logiciel d'enregistrement des CD qui vous permet de créer et de copier des données, de l'audio et de la vidéo sur des disques CD-R ou CD-RW.

Pour copier un disque données ou audio :



- 1 Cliquez sur l'icône Quick Burning  sur le bureau.
- 2 Insérez le CD que vous souhaitez copier dans le lecteur source et un disque vierge dans le lecteur cible.
- 3 Choisissez les lecteurs source et cible dans les listes déroulantes.

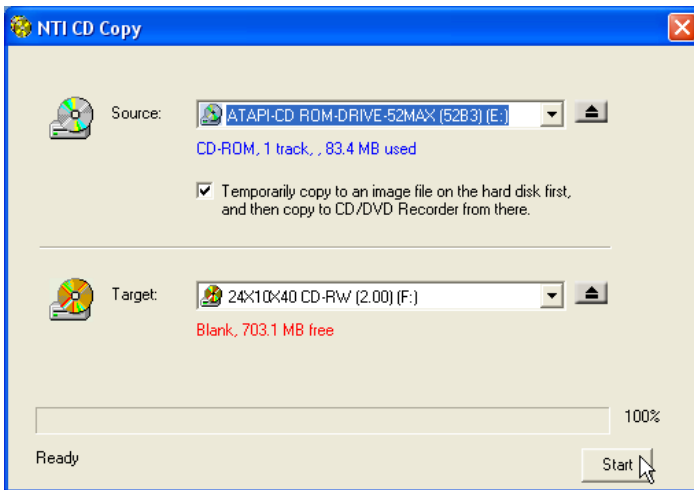

- 4 Cliquez sur le bouton Démarrer pour commencer la copie.

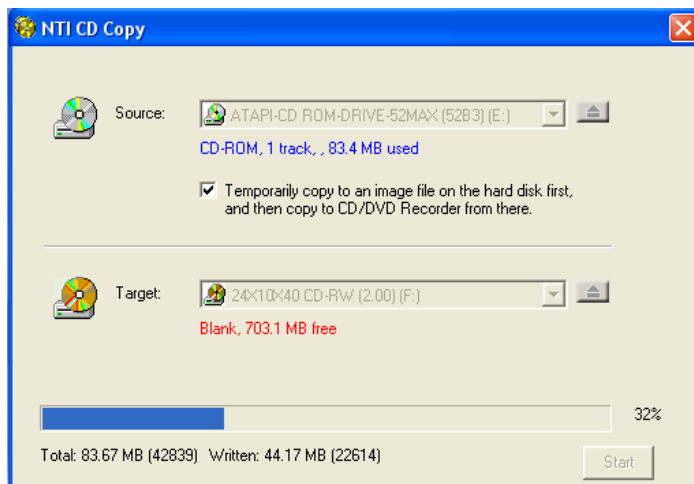

Pour de plus amples informations sur de NTI CD-Maker et ses autres fonctionnalités, reportez-vous à son menu d'aide.

PowerDVD

(pour les modèles avec DVD)

PowerDVD est un lecteur DVD logiciel pur de haute qualité qui apporte les films et le karaoké de haute qualité sur votre ordinateur multimédia. Vous pouvez lire des DVD haute résolution ou des fichiers MPEG-2 avec la vidéo MPEG-2 et l'audio Dolby Digital (AC-3). PowerDVD fournit un ensemble complet de commandes pour la navigation et des fonctionnalités avancées comme la modification de l'angle, la sélection de la langue et des sous-titres et le contrôle parental. Il a également la fonctionnalité Internet I-Power qui connecte à des ressources DVD en ligne par l'intermédiaire du portail de PowerDVD.

Comment ouvrir PowerDVD et regarder un DVD ?

Dans la plupart des cas, lorsque vous insérez un DVD dans le lecteur optique de votre ordinateur, PowerDVD ouvrira automatiquement une fenêtre d'affichage et le panneau de contrôle et commencera la lecture.



Si PowerDVD ne s'ouvre pas automatiquement :

- 1 Cliquez sur le bouton Démarrer sur la barre des tâches.
- 2 Sélectionnez Tous les programmes.
- 3 Cliquez sur l'onglet Cyberlink PowerDVD.
- 4 Sélectionnez PowerDVD.

Lorsque PowerDVD s'ouvre, appuyez simplement sur le bouton  de lecture pour commencer la lecture.

Pour de plus amples informations sur Cyberlink PowerDVD et ses autres fonctionnalités, reportez-vous à son menu d'aide en ligne.

Utilitaire du BIOS

L'utilitaire du BIOS est un programme de configuration matérielle intégré dans le BIOS de l'ordinateur. La plupart des ordinateurs étant déjà configurés et optimisés de manière appropriée, il n'est donc pas nécessaire d'exécuter cette utilitaire. Cependant, si vous avez des problèmes de configuration et si vous recevez le message « Run Setup », il est nécessaire d'exécuter cet utilitaire.



.....

Remarque : Avant d'exécuter l'utilitaire du BIOS, vérifiez que vous avez enregistré tous les fichiers ouverts. Le système se réinitialise immédiatement après que vous quittez l'utilitaire du BIOS.

Pour exécuter l'utilitaire du BIOS, appuyez sur la touche **Suppr** sur votre clavier pendant l'initialisation de l'ordinateur.

Réinstallation des programmes

Si vous désinstallez un des programmes préinstallés et si voulez le réinstaller, procédez comme suit :

- 1 Assurez-vous que le système est sous tension.
- 2 Insérez le CD système dans le lecteur de CD-ROM/DVD-ROM.
- 3 Sélectionnez l'application que vous désirez réinstaller.
- 4 Suivez toutes les instructions à l'écran jusqu'à ce que l'installation soit terminée.

Récupération de votre système

Si les fichiers du système d'exploitation sont perdus ou endommagés, le processus de récupération restaure votre système à son état d'origine par défaut de l'usine ou à la dernière sauvegarde. Votre ordinateur Acer de la gamme Veriton comprend un bouton OBR (récupération à un bouton), une fonction qui permet une restauration rapide et facile de votre système.



.....
Remarque: Cette fonction occupe 2 GB sur une partition cachée de votre disque dur.

La récupération à un bouton fonctionne à partir d'une partition cachée sur votre disque dur qui contient toutes les informations pour restaurer votre système.

La récupération de votre système peut être initiée de deux manières. Une est à partir de l'état d'origine du système et l'autre est à partir de la sauvegarde du système. Vous pouvez appuyer sur Alt + F10 après que le BIOS a fini d'exécuter l'autotest à la mise sous tension (POST).



.....
Avertissement : L'initialisation de la récupération pendant l'exécution du système d'exploitation aura pour résultat un arrêt anormal et pourrait rendre votre système d'exploitation actuel instable ou inutilisable.

Après l'exécution du POST, vous avez 1,5 secondes pour appuyer sur Alt + F10. Suivez toutes les instructions à l'écran.

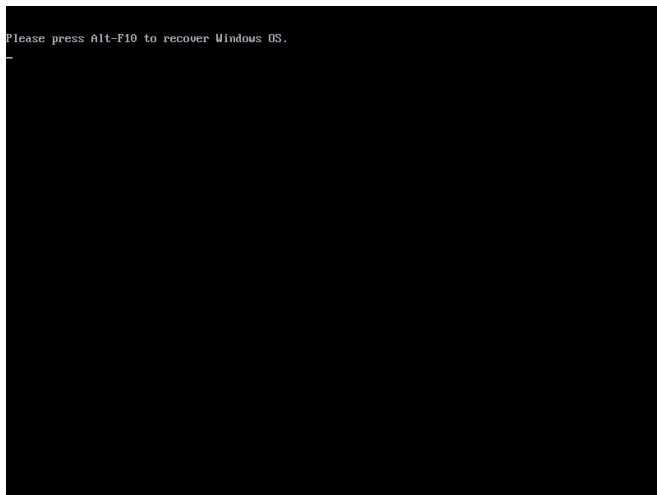

Vous pouvez également procéder comme suit :

- 1 Trouvez le bouton OBR.
- 2 Appuyez sur le bouton. Après un moment, l'écran suivant apparaît sur votre affichage.

- a lorsque vous n'avez pas encore sauvegardé votre système.

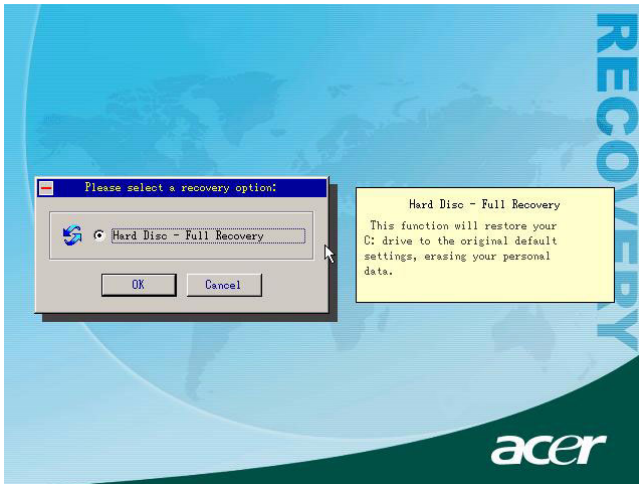

- b après la sauvegarde de votre système.

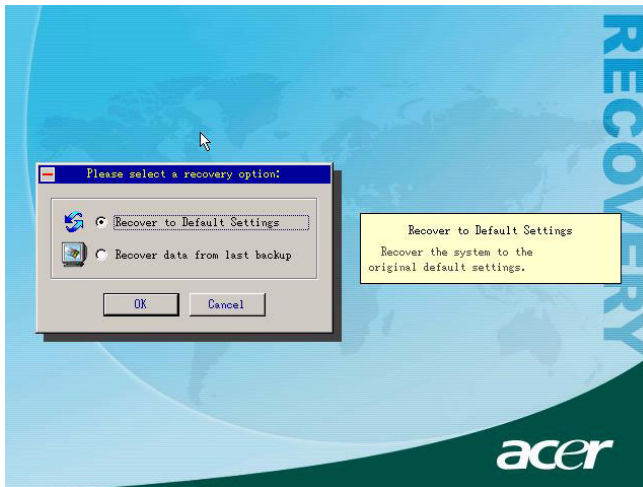

- 3 Dans 2-a, cliquez sur OK. Vous serez invité de nouveau. Dans 2-b, sélectionnez « Recover to Default Settings » pour retourner votre ordinateur à son état par défaut de l'usine. Sélectionnez « Recover data from last backup » pour restaurer votre système à la dernière sauvegarde du système.



Remarque : Cliquez sur l'icône « Backup System » sur le bureau pour sauvegarder votre système à tout moment.

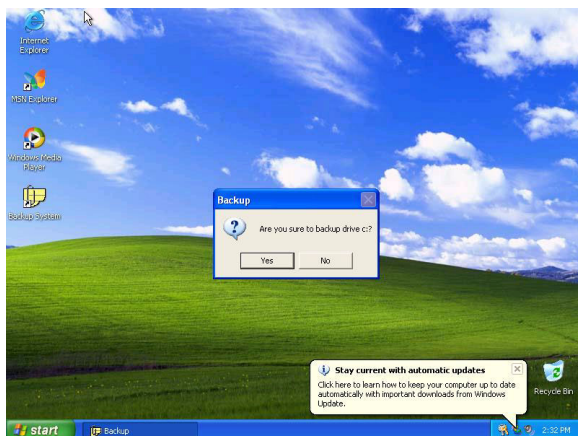

- 4 Si vous avez choisi votre option de récupération, vous devez voir l'écran suivant. Cliquez sur « OK » pour continuer.

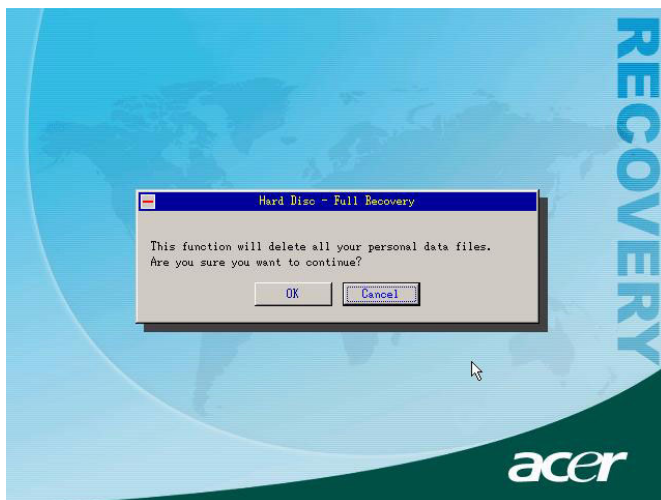

- 5 Après 15 secondes, le système se réinitialise et commence la restauration.

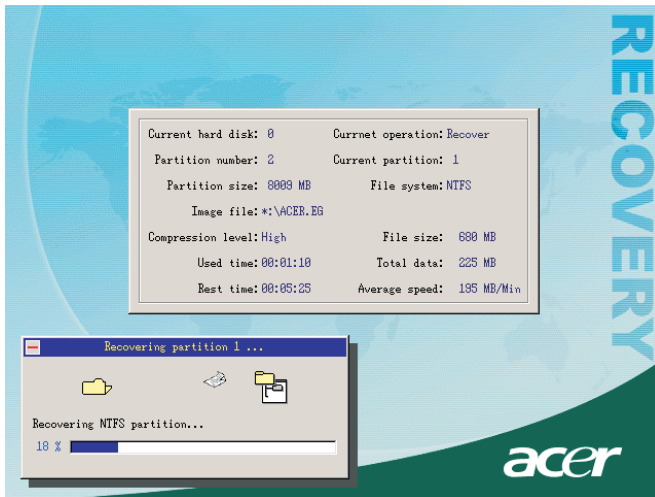

- 6 La récupération une fois terminée, le système se réinitialise de nouveau. Vous devrez de nouveau passer par le processus de configuration.

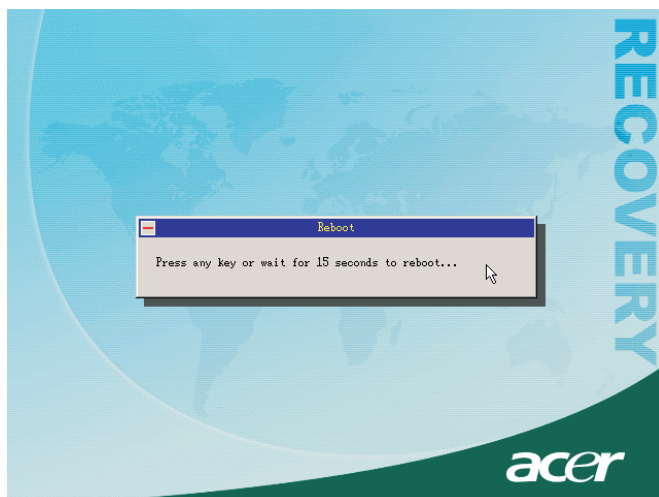

Attention ! La récupération efface tous les fichiers qui ont été enregistrés sur votre ordinateur. Il est donc nécessaire de sauvegarder vos fichiers importants avant de commencer le processus de récupération.

Si vous essayez de restaurer votre système en utilisant la fonction de récupération à un bouton et que le système ne répond PAS, contactez votre vendeur local ou représentant Acer agréé immédiatement.

Desktop Manager

Le programme Desktop Manager d'Acer fournit une suite complète de fonctions de surveillance et de maintenance du système. Pour plus d'informations, voir le fichier d'aide en ligne du programme Desktop Manager.



Utilisation de la sauvegarde (Windows® XP seulement)

L'utilitaire Sauvegarde crée des copies des informations sur votre disque dur. Au cas où les données d'origine de votre disque dur sont effacées ou écrasées, ou deviennent inaccessibles du fait d'un dysfonctionnement du disque dur, vous pouvez utiliser la copie pour restaurer les données perdues ou endommagées.

Comment sauvegarder les fichiers de mon disque dur ?

Pour exécuter l'utilitaire Sauvegarde :

- 1 Cliquez sur le bouton Démarrer sur la barre des tâches.
- 2 Sélectionnez Tous les programmes.
- 3 Cliquez sur Accessoires.
- 4 Sélectionnez Outils système.
- 5 Cliquez sur Sauvegarde.

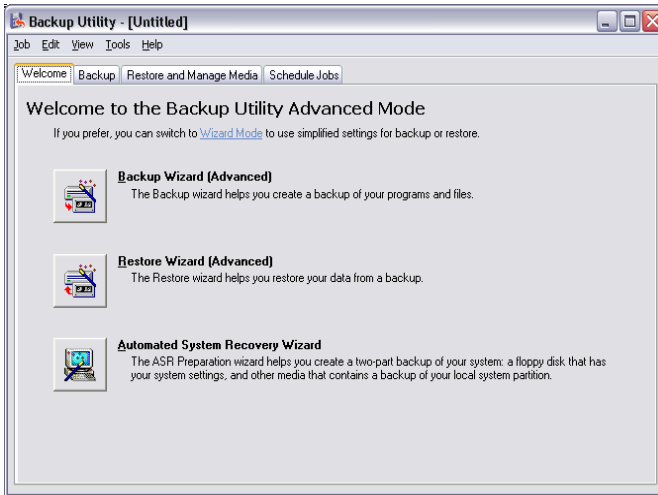

Lorsque Sauvegarde démarre, suivez les instructions à l'écran pour configurer le profil et la programmation de sauvegarde.

Pour de plus amples informations sur Sauvegarde, reportez-vous à l'aide de Windows® XP.

Défragmenteur de disque (Windows® XP seulement)

L'utilitaire de défragmentation de disque consolide les fichiers et dossiers sur le disque dur de votre ordinateur. Ceci permet à votre ordinateur d'accéder aux fichiers et aux dossiers et d'enregistrer de nouvelles données plus efficacement. En consolidant les fichiers et dossiers, le défragmenteur consolide l'espace libre du volume, diminuant le risque que les nouveaux fichiers seront fragmentés.

Comment défragmenter mon disque dur ?

Pour exécuter le Défragmenteur de disque :

- 1 Cliquez sur le bouton Démarrer sur la barre des tâches.
- 2 Sélectionnez Tous les programmes.
- 3 Cliquez sur Accessoires.
- 4 Sélectionnez Outils système.
- 5 Cliquez sur Défragmenteur de disque.

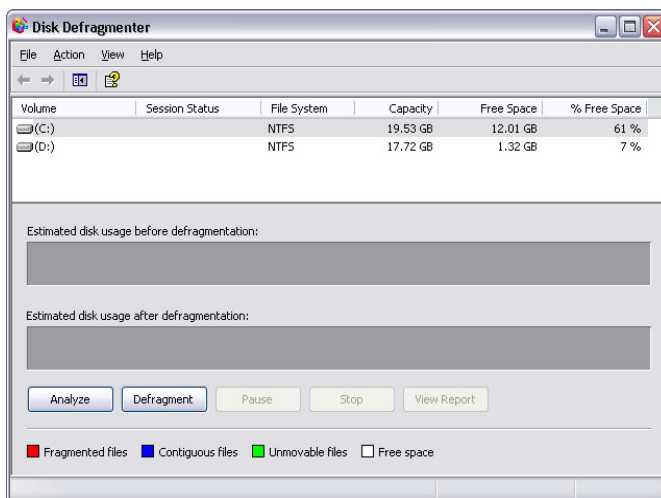

Lorsque le Défragmenteur de disque s'ouvre, sélectionnez un lecteur/volume et cliquez sur Analyser (Analyze). Le système examine rapidement le volume et détermine s'il est nécessaire de le défragmenter ou non.

Pour de plus amples informations sur le Défragmenteur de disque, reportez-vous à l'aide de Windows® XP.

6 Foire aux questions

Ce chapitre décrit ce que vous devez faire si votre ordinateur ne fonctionne pas correctement. Cependant en cas de problème plus sérieux, contactez votre revendeur ou le centre de support technique (www.acersupport.com) pour de l'aide.

Les questions qui suivent sont des situations qui peuvent apparaître lors de l'utilisation de votre ordinateur, chacune étant suivi par des réponses simples à la situation.

Q : J'ai appuyé sur le bouton d'alimentation, mais l'ordinateur ne s'est pas initialisé.

R : Vérifiez la diode d'alimentation située à côté du bouton d'alimentation.

Si la diode n'est pas allumée, l'ordinateur n'est pas alimenté. Procédez comme suit :

- Vérifiez que le sélecteur de tension sur le panneau arrière de votre ordinateur est réglé sur la tension appropriée.
- Assurez-vous que le câble d'alimentation est branché de manière appropriée dans une prise électrique.
- Si vous utilisez une barrette multiprises ou un régulateur de voltage, assurez-vous de le brancher et de le mettre sous tension.

Si la diode est allumée, vérifiez ce qui suit :

- Le lecteur contient-il une disquette non-initialisable (non-système) ? Si c'est le cas, retirez-la ou remplacez-la avec une disquette système et appuyez sur **Ctrl + Alt + Suppr** pour redémarrer votre ordinateur.
- Les fichiers du système d'exploitation peuvent être endommagés ou manquants. Insérez la disquette de démarrage créée lors de la configuration de Windows dans le lecteur de disquettes et appuyez sur **Ctrl + Alt + Suppr** pour redémarrer votre ordinateur. Ceci va effectuer un diagnostic de votre système et effectuer les corrections nécessaires. Cependant, si l'utilitaire de diagnostic annonce toujours un problème, il vous sera peut-être alors nécessaire d'exécuter le processus de récupération pour retourner votre ordinateur à son état d'origine par défaut de l'usine.



.....

Remarque : Pour de plus amples informations sur la récupération de votre système, consultez « Récupération de votre système » à la page 75.

Q : Rien n'apparaît à l'écran.

R : La fonction de gestion de l'alimentation de votre ordinateur éteint l'écran automatiquement pour économiser l'énergie. Appuyez simplement sur une touche pour rallumer l'écran.

Si l'appui sur une touche ne rallume pas l'écran, contactez votre revendeur ou le centre de support technique pour de l'aide.

Q : L'imprimante ne fonctionne pas.

R : Vérifiez ce qui suit :

- Assurez-vous que l'imprimante est branchée à une prise secteur et est sous tension.
- Assurez-vous que le câble de l'imprimante est bien branché dans le port parallèle de l'ordinateur et dans le port correspondant de l'imprimante. Voir « Connexion de votre imprimante » à la page 40 pour des informations sur la connexion de l'imprimante à l'ordinateur.
- Pour des informations complémentaires sur l'imprimante, reportez-vous à sa documentation.

Q : Aucun son ne sort de l'ordinateur.

R : Vérifiez ce qui suit :

- Le son est peut-être désactivé. Vérifiez l'icône du volume sur la barre des tâches. Si elle est barrée, cliquez sur l'icône et désélectionnez l'option **Muet**. Vous pouvez également appuyer sur le bouton de contrôle du volume / muet sur votre clavier USB pour réactiver le son.
- Si un casque stéréo, des écouteurs, ou des haut-parleurs externes sont connectés à la prise de sortie audio de votre ordinateur, les haut-parleurs internes sont éteints automatiquement.

Q : Le système ne peut pas lire les informations d'une disquette, du disque dur, du CD ou du DVD.

R : Vérifiez ce qui suit :

- Assurez-vous que vous utilisez le type approprié de disque. Voir page 22 .
- Assurez-vous que le CD ou le DVD est inséré correctement dans le lecteur.
- Vérifiez que le CD ou le DVD est propre et n'est pas rayé.
- Vérifiez votre lecteur en utilisant une autre disque. Si votre lecteur ne peut pas non plus lire les informations sur le disque, il est possible que le lecteur soit défectueux. Contactez votre revendeur ou le centre de support technique pour de l'aide.

Q : Le système ne peut pas écrire de données sur le disque dur ou le CD-R/CD-RW

R : Vérifiez ce qui suit :

- Assurez-vous que la disquette ou le disque dur n'est pas protégé en écriture. Voir « Lecteur optique » à la page 22.
- Assurez-vous que vous utilisez le type approprié de disque ou de disquette. Voir « Lecteur optique » à la page 22.

Annexe A :
Avis

Cette annexe donne la liste des avis généraux de votre ordinateur.

Conformité aux directives Energy Star

En tant que partenaire Energy Star, Acer Inc. a déterminé que ce produit répond aux directives Energy Star pour l'efficacité énergétique.

Avis FCC

Cet appareil a été testé et reconnu conforme aux normes applicables au matériel informatique de Classe B, en vertu de l'article 15 des Réglementations de la FCC. Ces normes visent à fournir aux installations résidentes une protection raisonnable contre les interférences. Cet appareil génère, utilise et peut diffuser des signaux radioélectriques. En outre, s'il n'est pas installé et employé conformément aux instructions, il peut provoquer des interférences nuisibles aux communications radio.

Quoi qu'il en soit, on ne peut pas garantir que des interférences ne se produiront pas dans certaines installations. Si l'appareil est à l'origine de nuisances vis-à-vis de la réception de la radio ou de la télévision, ce que l'on peut déterminer en l'allumant puis en l'éteignant, il est recommandé à l'utilisateur de prendre l'une des mesures suivantes pour tenter de remédier à ces interférences :

- Réorientez ou changez l'antenne réceptrice de place.
- Éloignez l'appareil du récepteur.
- Branchez l'appareil à une prise appartenant à un circuit différent de celui du récepteur.
- Consultez le fournisseur ou un technicien radiotélévision expérimenté.

Avis : Câbles blindés

Des câbles blindés doivent être utilisés pour la connexion avec d'autres appareils informatiques afin de conserver la conformité aux normes FCC.

Avis : Appareils périphériques

Seuls des périphériques (appareils entrée/sortie, terminaux, imprimantes) certifiés comme étant conformes aux limites de la classe B peuvent être connectés à cet appareil. Le fonctionnement avec des périphériques non certifiés causera probablement nuisances vis-à-vis de la réception de la radio ou de la télévision.

FCC Attention

Les changements ou modifications qui ne seraient pas expressément approuvés par le fabricant, pourraient faire perdre à l'utilisateur le droit à faire fonctionner l'appareil qui est décerné par la Federal Communications Commission.

Conditions d'utilisation

Cet appareil est conforme à l'article 15 des Réglementations de la FCC. Le fonctionnement est sous réserve des deux conditions suivantes : (1) cet appareil ne doit pas provoquer d'interférences nuisibles, et (2) cet appareil doit accepter toute interférence reçue, y compris des interférences qui peuvent provoquer un fonctionnement non désiré.

Notice : Canadian users

This Class B digital apparatus meets all requirements of the Canadian Interference-Causing Equipment Regulations.

Remarque à l'intention des utilisateurs canadiens

Cet appareil numérique de la classe B respecte toutes les exigences du Règlement sur le matériel brouilleur du Canada.

Déclaration de conformité pour les pays de l'UE

Acer déclare par la présente que cet ordinateur personnel est conforme aux exigences essentielles et autres dispositions concernées de la Directive 1999/5/EC.

Avis pour le modem

Avis pour les États-Unis

Cet appareil est conforme à l'article 68 des Réglementations de la FCC. Une étiquette sur la face inférieure du modem contient, entre autres informations, le numéro d'enregistrement à la FCC et le REN (numéro d'équivalence de sonnerie) pour cet appareil. Vous devez fournir ces informations à la demande de votre société de téléphone.

Si l'équipement téléphonique cause des nuisances au réseau téléphonique, la société de téléphone peut interrompre votre service temporairement. Si possible, vous serez informé préalablement. Mais si une notification préalable n'est pas possible, vous serez informé dès que possible. Vous serez également informé de votre droit d'enregistrer une plainte auprès de la FCC.

Votre société de téléphone peut apporter des modifications à ses installations, ses équipements, son organisation, ou ses procédures, qui pourraient avoir une influence sur le bon fonctionnement de votre équipement. Si c'est le cas, vous en serez informé préalablement pour maintenir un service téléphonique sans interruption.

Si cet équipement présente des problèmes de fonctionnement, déconnectez-le de la ligne téléphonique pour déterminer s'il est la cause du problème. Si l'équipement cause le problème, arrêtez son utilisation et contactez votre revendeur.

ATTENTION : Pour réduire le risque d'incendie, n'utilisez que des cordons de télécommunication AWG No. 26 ou plus large, listés UL ou certifiés CSA.

TBR 21

Cet appareil a été approuvé [décision du conseil 98/482/EC - « TBR 21 »] pour une connexion de terminal simple paneuropéenne au réseau téléphonique public commuté (RTPC). Cependant, du fait de différences entre les RTPC fournis dans les différents pays, l'approbation, par elle-même, ne garantit pas un bon fonctionnement à chaque point de terminaison du RTPC. En cas de problème, vous devez contacter en premier le fournisseur de votre appareil.

Avis pour l'Australie

Pour des raisons de sécurité, ne connectez que les casques avec une étiquette de conformité de télécommunication. Ceci comprend les appareils déjà étiquetés comme étant permis ou certifiés.

Consignes de sécurité importantes

Lisez ces instructions avec attention. Conservez-les pour des références futures.

- 1 Conformez-vous aux consignes et avertissements indiqués sur cet appareil.

- 2 Débranchez l'alimentation secteur avant tout nettoyage. N'utilisez pas de liquide ou d'aérosol de nettoyage. Utilisez un chiffon légèrement humide.
- 3 N'utilisez pas cet appareil près d'une source d'eau.
- 4 Ne placez pas cet appareil sur un chariot, un support ou une table instables. Une chute risque d'endommager gravement l'appareil.
- 5 Les fentes et ouvertures sont prévues pour la ventilation, pour assurer le bon fonctionnement de l'appareil et le protéger de la surchauffe. Ces ouvertures ne doivent jamais être obstruées ou bloquées. L'appareil ne doit jamais être placé sur un lit, un divan, une couverture ou toute autre surface similaire susceptible d'obstruer les ouvertures. Il ne doit jamais être placé à proximité ou au contact d'un radiateur ou d'une source de chaleur. Il ne doit pas être placé dans une installation encastrée à moins qu'une ventilation suffisante ne soit assurée.
- 6 L'alimentation électrique de l'appareil doit être conforme aux caractéristiques figurant sur l'étiquette d'identification. En cas de doute, consultez votre revendeur ou la compagnie d'électricité appropriée.
- 7 Ne placez aucun objet sur le câble d'alimentation et installez l'appareil en dehors des zones de passage.
- 8 Lors de l'utilisation éventuelle d'une rallonge, assurez-vous que l'ampérage total des appareils reliés par la rallonge reste dans les limites admises. De même, vérifiez que l'ampérage de tous les appareils reliés à une même prise secteur ne dépasse pas la valeur du fusible.
- 9 N'enfoncez jamais d'objets dans les fentes de l'unité centrale car ils pourraient entrer en contact avec des points de voltage ou court-circuiter des éléments, d'où un risque d'incendie ou d'électrocution. Ne renversez jamais de liquide, quel qu'il soit, sur l'appareil.
- 10 N'essayez jamais de réparer vous-même cet appareil : l'ouverture ou la dépose du panneau supérieur vous expose à divers risques, électrocution notamment. L'entretien doit être confié à un spécialiste.
- 11 Débranchez l'appareil et adressez-vous au service après-vente dans les cas suivants :
 - a Lorsque le cordon d'alimentation est endommagé ou dénudé.
 - b Un liquide a été renversé dans l'appareil.
 - c Le produit a été exposé à la pluie ou à de l'eau.

- d L'appareil ne fonctionne pas correctement bien que les consignes d'installation aient été respectées. Effectuez uniquement les réglages indiqués dans les consignes d'installation ; d'autres réglages incorrects risquent de provoquer des dommages nécessitant l'intervention prolongée d'un technicien qualifié.
 - e L'appareil est tombé ou le châssis a été endommagé.
 - f Les performances de l'appareil deviennent irrégulières, indiquant la nécessité du recours au S.A.V.
- 12 Utilisez uniquement le type approprié de câble d'alimentation (fourni dans la boîte d'accessoires) pour cet appareil. Il doit être détachable, de type : Listé UL/certifié CSA, type SPT-2, classé 7A 125V minimum, approuvé VDE ou équivalent. La longueur ne doit pas dépasser 4,6 mètres (15 pieds).
- 13 Déconnectez toujours toutes les lignes téléphoniques de leurs prises murales avant de maintenir ou de démonter cet appareil.
- 14 Évitez d'utiliser une ligne téléphonique (autre qu'un téléphone sans fil) pendant un orage. Il peut y avoir un risque minime d'électrocution due à la foudre.

Avis de protection du droit d'auteur de Macrovision

Ce produit incorpore une technologie de protection du droit d'auteur qui est protégée par des déclarations de méthode de certains brevets U.S. et d'autres droits de propriété intellectuelle appartenant à Macrovision Corporation et d'autres propriétaires légitimes. L'utilisation de cette technologie de protection du droit d'auteur doit être autorisée par Macrovision Corporation, et est destinée à l'utilisation domestique et autres utilisations limitées à moins d'une autorisation implicite de Macrovision Corporation. L'ingénierie à rebours et le désassemblage sont interdits.

Déclarations d'appareil des brevets U.S. Nos. 4,631,603, 4,577,216, 4,819,098, et 4,907,093 pour une utilisation domestique limitée seulement.

Déclaration de la batterie au lithium

CAUTION

Danger of explosion if battery is incorrectly replaced. Replace only with the same or equivalent type recommended by the manufacturer.

Discard used batteries according to the manufacturer's instructions.

AVERTISSEMENT

Danger d'explosion si la batterie est remplacée de manière incorrecte.

Ne remplacez que qu'avec le même type ou équivalent tel que recommandé par le fabricant. Disposez des batteries usées selon les instructions du fabricant.

ADVARSEL!

Lithiumbatteri - Eksplosionsfare ved fejlagtig håndtering. Udskiftning må kun ske med batteri af samme fabrikat og type. Léver det brugte batteri tilbage til leverandøren.

ADVARSEL

Eksplosjonsfare ved feilaktig skifte av batteri. Benytt samme batteritype eller en tilsvarende type anbefalt av apparatfabrikanten. Brukte batterier kasseres i henhold til fabrikantens instruksjoner.

WARNING

Explosionsfara vid felaktigt batteribyte. Använd samma batterityp eller en ekvivalent typ som rekommenderas av apparattillverkaren. Kassera använt batteri enligt fabrikantens instruktion.

VAROITUS

Päristo voi räjähtää, jos se on virheellisesti asennettu. Vaihda paristo ainoastaan laitevalmistajan suositteluun tyypin. Hävitä käytetty paristo valmistajan ohjeiden mukaisesti.

VORSICHT!

Explosionsgefahr bei unsachgemäßen Austausch der Batterie Ersatz nur durch denselben oder einem vom Hersteller empfohlenem ähnlichen Typ. Entsorgung gebrauchter Batterien nach Angaben des Herstellers.

Déclaration de conformité laser

Le lecteur de CD ou DVD utilisé avec cet ordinateur est à produit à laser. L'étiquette de classification du lecteur (montrée ci-dessous) est située sur le lecteur ou graveur.

CLASS 1 LASER PRODUCT

CAUTION: INVISIBLE LASER RADIATION WHEN OPEN. AVOID EXPOSURE TO BEAM.

APPAREIL A LASER DE CLASSE 1

ATTENTION: RADIATION DU FAISCEAU LASER INVISIBLE EN CAS D'OUVERTURE. ÉVITER TOUTE EXPOSITION AUX RAYONS.

LUOKAN 1 LASERLAITE LASER KLASSE 1

VORSICHT: UNSICHTBARE LASERSTRAHLUNG, WENN ABDECKUNG GEÖFFNET NICHT DEM STRAHL AUSSETZEN.

PRODUCTO LÁSER DE LA CLASE I

ADVERTENCIA: RADIACIÓN LÁSER INVISIBLE AL SER ABIERTO. EVITE EXPONERSE A LOS RAYOS.

ADVARSEL: LASERSTRÅLING VEDÅBNING SE IKKE IND I STRÅLEN.

VARO! LAVATTAESSA OLET ALTTINA LASERSÄTEILYLLE.

VARNING: LASERSTRÅLNING NÅR DENNA DEL ÅR ÖPPNAD ÅLÅ TUIJOTA SÄTEESEENSTIRRA EJ IN I STRÅLEN.

VARNING: LASERSTRÅLNING NAR DENNA DEL ÅR ÖPPNADSTIRRA EJ IN I STRÅLEN.

ADVARSEL: LASERSTRÅLING NAR DEKSEL ÅPNESSTIRR IKKE INN I STRÅLEN.

Declaration of Conformity

Name of Manufacturer: Acer Inc.
 Address of Manufacturer: 8F, 88, Sec. 1, Hsin Tai Wu Rd.,
 Hsichih, Taipei Hsien 221,
 Taiwan, R. O. C.
 Declares that product: Personal Computer
 Model: Veriton 3700G

Conforms to the EMC Directive 89/336/EEC as attested by conformity with the following harmonized standards:

EN55022:1994 /A2: 1997: Limits and Methods of Measurement of Radio Interference characteristics of Information Technology Equipment

EN55024: 1998/A1:2001: Information technology equipment--Immunity characteristics --Limits and methods of measurement Including:

EN61000-4-2: 1995/A1: 1998/A2: 2001	EN61000-4-6: 1996/A1: 2001
EN61000-4-3: 1996/A1: 1998	EN61000-4-8: 1993/A1: 2001
EN61000-4-4: 1995/A2: 2001	EN61000-4-11: 1994/A1: 2001
EN61000-4-5: 1995/A1: 2001	

EN61000-3-2: 2000: Limits for harmonics current emissions

EN61000-3-3: 1995/A1: 2001: Limits for voltage fluctuations and flicker in low-voltage supply systems

Conforms to the Low Voltage Directive 73/23/EEC as attested by conformity with the following harmonized standard:

EN60950: 2000: Safety of Information Technology Equipment Including electrical business equipment. This equipment has been approved to Council Decision 98/482/EC (CTR21) for pan- European single terminal connection to the Public Switched Telephone Network (PSTN).

We, Acer Inc., hereby declare that the equipment bearing the trade name and model number specified above was tested conforming to the applicable Rules under the most accurate measurement standards possible, and that all the necessary steps have been taken and are in force to assure that production units of the same equipment will continue to comply with the requirements.

Easy Lai

2003/11/19

 Date

Federal Communications Commission Déclaration de conformité

Cet appareil est conforme à l'article 15 des Réglementations de la FCC. Le fonctionnement est sous réserve des deux conditions suivantes : (1) cet appareil ne doit pas provoquer d'interférences nuisibles, et (2) cet appareil doit accepter toute interférence reçue, y compris des interférences qui peuvent provoquer un fonctionnement non désiré.

Le fabricant/importateur local suivant est responsable de cette déclaration :

Nom du produit :	Ordinateur personnel
Modèle :	Veriton 3700G
Nom de la partie responsable :	Acer America Corporation
Adresse de la partie responsable :	2641 Orchard Parkeay, San Jose, CA 95134, U. S. A.
Personne contacte :	Young Kim
No. de téléphone :	408-922-2909
No. de fax:	408-922-2606

Annexe B :

Prendre soin de votre ordinateur

Veillez lire les instructions importantes ci-dessous. Le respect de ces instructions vous permettra de maximiser la longévité de votre ordinateur.

Conseils importants

- N'exposez pas l'ordinateur à la lumière directe du soleil. Ne le mettez pas à côté d'une source de chaleur comme un radiateur.
- N'exposez pas l'ordinateur à des températures au-dessous de 0°C (32°F) ou au-dessus de 40°C (104°F).
- Ne soumettez pas l'ordinateur à des champs magnétiques.
- N'exposez pas l'ordinateur à la pluie ou à l'humidité.
- Ne renversez pas d'eau ou de liquides sur l'ordinateur.
- Ne soumettez pas l'ordinateur à des vibrations ou des chocs violents.
- N'utilisez pas l'ordinateur en milieu empoussiéré ou sale.
- Ne placez jamais l'ordinateur sur une surface instable.
- Ne marchez pas, ni ne placez rien sur le cordon d'alimentation. Installez le cordon d'alimentation et les autres câbles en dehors des zones de passage.
- Lorsque vous débranchez le cordon d'alimentation, ne tirez pas sur le cordon, mais sur la prise.
- Lors de l'utilisation d'une rallonge, assurez-vous que l'ampérage total des appareils reliés par la rallonge reste dans les limites prévues pour la rallonge. De même, vérifiez que l'ampérage total de tous les appareils reliés à une même prise secteur ne dépasse pas la valeur du fusible.
- Vérifiez la documentation fournie avec vos programmes logiciels pour vérifier si vous pouvez sélectionner d'autres combinaisons de résolution et de couleur. Ces ajustements peuvent offrir un meilleur confort visuel.

Nettoyage et maintenance

Pour nettoyer votre ordinateur et votre clavier

- 1 Mettez l'ordinateur hors tension et débranchez le cordon d'alimentation.

- 2 Utilisez un chiffon doux, légèrement humecté d'eau et frottez doucement l'extérieur de l'ordinateur et du clavier. N'utilisez pas de liquide ou d'aérosol de nettoyage.

Pour nettoyer votre périphérique de pointage

Pour nettoyer une souris normale (avec une boule en caoutchouc)

- 1 Ouvrez le couvercle circulaire au-dessous de la souris.
- 2 Enlevez la balle en caoutchouc et essuyez-la avec un chiffon doux et légèrement humide.
- 3 Remettez la balle en place et fermez le couvercle.

Pour nettoyer une souris optique

Pour les utilisateurs d'une souris optique, consultez la documentation fournie avec votre souris pour des instructions d'entretien.

Pour nettoyer votre moniteur

Veillez à garder l'écran propre. Pour des instructions de nettoyage, consultez la documentation fournie avec votre moniteur.

Quand contacter un technicien de service :

- si l'ordinateur est tombé et est endommagé
- si un liquide a été renversé dans l'ordinateur
- si l'ordinateur ne fonctionne pas normalement
- Si un problème persiste après que vous ayez vérifié et suivi les conseils de dépannage présentés dans la section « Foire aux questions » à la page 85
- Si votre problème n'est pas décrit dans la section « Foire aux questions » à la page 85
- Si vous désirez remplacer ou mettre à jour un des composants internes de l'ordinateur

Obtenir de l'assistance technique

Pour de l'assistance technique, contactez votre revendeur ou votre distributeur local. Vous pouvez également accéder au site Web d'Acer (www.acersupport.com) pour des informations sur où et comment contacter les centres de service de votre région.

Index

A

- Avis
 - protection du droit d'auteur du DVD 97

C

- Carte mère
 - Veriton 3700G 55
- Cartes du système 54
 - carte audio 57
 - carte mère 54, 55
- Clavier 14
 - Bouton de sommeil 14
 - touche Arrêt Défil 14
 - touche d'application 20
 - touche logo Windows 14
 - touche Verr Num 14
 - touches de direction 14
 - touches de fonction 14
 - Touches Internet, Courrier électronique et Rechercher 14
 - touches multimédias 14
 - Verr Maj 14
- Composants internes 53
- Connexion des options
 - imprimante 40
 - modem 41
 - périphériques multimédias 42
 - écouteurs, casque 43
 - haut-parleurs externes 42
 - manette de jeu 42
 - microphone 42
 - périphérique d'entrée audio 45
 - périphériques USB 46
 - réseau 40, 42

D

- Disposition de la carte mère du Veriton 3700G 55

F

- Foire aux questions 87
 - aucun son 88

- écran noir 88
- imprimante ne fonctionnant pas 88
- non initialisation du système 87
- pas d'audio 88
- système ne peut pas écrire sur le disque 89
- système ne peut pas lire le disque 89

- Fonctionnalités 9
 - connectivité 9
 - multimédia 9
 - performance 9

I

- Installation de l'ordinateur 27, 32
 - clavier 30
 - connexion des périphériques
 - câble d'alimentation 37
 - Clavier USB 34
 - moniteur externe 36
 - Souris USB 32
 - souris USB 32
 - moniteur 30
 - siège 27
 - souris 31
 - zone 27

L

- Lecteurs
 - disque dur 24
 - lecteur de CD-ROM/DVD-ROM, graveur de CD-RW
 - insertion de CD/DVD 22
 - prendre soin des CD/DVD 23

M

- Mise à niveau
 - ajout de mémoire 58
 - installation d'un module DIMM DDR 59
 - reconfiguration de l'ordinateur 60
- composants internes
 - mémoire 58
 - ordinateur 58
- ouverture de l'ordinateur 51
- réinstallation du capot 52
- retrait du capot 51

- précautions d'installation 49
 - électricité statique 49
 - post-installation 50
 - préinstallation 49
- Mise hors tension de l'ordinateur 39
 - arrêt logiciel 39
 - mode de suspension 39
- Mise sous tension de l'ordinateur 38
 - bouton d'alimentation 38
- O**
- Ordinateur, entretien 104
 - maintenance 104
 - nettoyage 104
- P**
- Panneau arrière 12
- Panneau avant 10
- S**
- Sécurité
 - avis FCC 93
 - avis pour le modem 94
 - batterie au lithium 98
 - instructions générales 95
- sécurité
 - CD ou DVD 99
- T**
- Touche Internet et de suspension
 - messagerie électronique 15
 - navigateur du Web 15
- touche multimédia
 - arrêter 16
 - avancer 16
 - lecture/pause 16
- Touches de verrouillage
 - Arrêt Défil 18
 - Verr Maj 18
 - Verr Num 18
- U**
- Utilitaire du BIOS 73
- Utilitaires système
 - Acrobat Reader 66
 - LDCM 67
 - Norton AntiVirus 68
 - NTI CD-Maker 2000 70
 - PowerDVD 72
 - réinstallation des programmes 74