

# Manuel d'utilisation

## TravelMate série 350



Copyright © 2000. Acer Incorporated.  
Tous droits réservés.

Manuel d'utilisation du TravelMate série 350  
Première version : août 2000

Des modifications peuvent être apportées de temps à autre aux informations contenues dans cette publication. Ces modifications seront ajoutées aux nouvelles éditions de ce manuel. La présente société ne fournit aucune espèce de garantie expresse ou implicite, relative aux informations contenues dans ce manuel et n'offre notamment aucune garantie d'aucune sorte quant à la valeur marchande de ce produit ou son adéquation à une utilisation particulière.

Enregistrez le numéro de série, la date d'achat, et le numéro du modèle dans l'espace prévu ci-dessous. Le numéro de série et le numéro de modèle sont imprimés sur l'étiquette collée sur le châssis. Toutes les correspondances concernant cette unité doivent inclure ces informations.

Toute reproduction, transmission, transcription ou mise en mémoire de ce manuel ou partie sur un support quelconque, par quelque procédé que ce soit, notamment, électronique, mécanique, photocopie, enregistrement, ou autre, sont interdites sans l'autorisation écrite préalable d'Acer Incorporated.

Ordinateur Notebook TravelMate de la série 350

Modèle : \_\_\_\_\_

No. de série: \_\_\_\_\_

Date d'achat: \_\_\_\_\_

Lieu d'achat: \_\_\_\_\_

Acer, et le logo Acer sont des marques déposées d'Acer Incorporated. Toutes les autres marques et marques déposées ne sont utilisées ici que pour un but d'identification et sont la propriété de leurs sociétés respectives.

## ► Pour commencer...

Nous désirons vous remercier d'avoir fait de cet ordinateur de la série TravelMate votre choix pour vos besoins informatiques mobiles. Nous espérons que vous serez aussi heureux de votre TravelMate que nous l'avons été de le fabriquer pour vous.

### Vos guides

Pour vous aider à utiliser votre TravelMate, nous avons conçu plusieurs guides :



Tout d'abord, le poster **Pour partir du bon pied...** vous aide à configurer votre ordinateur.



Ce **Manuel d'utilisation** présente les nombreuses manières dont votre ordinateur peut vous aider à être productif. Ce guide fournit des informations claires et concises sur l'ordinateur, il est donc important de les lire intégralement.

Ce Manuel d'utilisation est également disponible au format PDF, ce qui peut être pratique si vous désirez en imprimer une copie. Procédez comme suit :

1. Cliquez sur **Démarrer, Programmes, TravelMate**.
2. Cliquez sur **TravelMate User's Guide**.

**Note :** L'affichage du fichier nécessite l'installation de Adobe Acrobat Reader. Si Adobe Acrobat Reader n'est pas installé dans votre ordinateur, le clic sur TravelMate User's Guide va exécuter le programme d'installation d'Acrobat Reader. Suivez les instructions à l'écran pour compléter l'installation. Pour des instructions sur l'utilisation de Adobe Acrobat Reader, accédez au menu d'aide.



Une carte pratique de **référence des touches spéciales** est utile pour consulter rapidement les combinaisons de touches fonctionnelles.



Un **Guide en ligne** est votre aide en déplacement avec un accès facile, et des informations détaillées et liées sur votre ordinateur.

Pour accéder à l'aide en ligne :

1. Cliquez sur **Démarrer, Programmes, TravelMate**.
2. Cliquez sur **TravelMate Online guide**.



Pour finir, il est possible qu'un feuillet **Lisez- moi** soit inclus dans l'emballage et contienne des rappels importants et des mises à jour. Veuillez donc le lire intégralement.

Pour de plus amples informations sur nos produits et nos services, et des informations de support, veuillez visiter notre site Web (<http://global.acer.com>).

## Conseils élémentaires de soin et d'utilisation de votre ordinateur

### Mise sous tension et hors tension de l'ordinateur

Pour mettre votre ordinateur sous tension, faites simplement glisser et relâchez l'interrupteur d'alimentation sur le côté gauche de votre TravelMate.

L'ordinateur peut être mis hors tension de plusieurs manières.

- En utilisant la commande **Arrêter...** de Windows  
Cliquez sur **Démarrer, Arrêter...**, et sélectionnez **Arrêter**, puis cliquez sur **OK**.
- En utilisant l'interrupteur d'alimentation



**Remarque :** Vous pouvez également utiliser l'interrupteur d'alimentation pour effectuer des fonctions de gestion de l'alimentation. Voir « Gestion élémentaire de l'alimentation » à la page 26.

- En utilisant les fonctions avancées de la gestion de l'alimentation  
Vous pouvez mettre l'ordinateur hors tension en fermant l'affichage ou en appuyant sur la touche spéciale de Sommeil (**Fn-F4**). Voir « Gestion élémentaire de l'alimentation » à la page 26.



**Remarque :** [Si vous ne pouvez pas mettre l'ordinateur hors tension de manière normale, appuyez sur l'interrupteur d'alimentation et maintenez-le pendant plus de 4 secondes.](#) Si vous avez mis l'ordinateur hors tension et vous le mettez à nouveau sous tension, attendez au moins 2 secondes.

## Soin à apporter à votre ordinateur

Votre ordinateur sera un outil efficace si vous en prenez bien soin.

- N'exposez pas l'ordinateur à la lumière directe du soleil. Ne le mettez pas à côté d'une source de chaleur telle qu'un radiateur.
- N'exposez pas l'ordinateur à des températures au-dessous de 0°C (32°F) ou au-dessus de 50°C (122°F).
- Ne soumettez pas l'ordinateur à des champs magnétiques.
- N'exposez pas l'ordinateur à la pluie ou à l'humidité.
- Ne renversez pas d'eau ou de liquides sur l'ordinateur.
- Ne soumettez pas l'ordinateur à des chocs violents ou à des vibrations.
- N'utilisez pas l'ordinateur en milieu empoussiéré ou sale.
- Pour éviter d'abîmer l'écran, ne posez pas d'objets sur l'ordinateur lorsqu'il est fermé.
- Ne fermez pas l'écran de l'ordinateur brusquement.
- Ne placez jamais l'ordinateur sur une surface instable.

## Soin à apporter à votre adaptateur secteur

Voici quelques conseils pour le soin de votre adaptateur secteur :

- Ne connectez pas l'adaptateur à d'autres appareils.
- Ne marchez pas sur le câble d'alimentation et ne placez rien dessus. Installez le câble d'alimentation et les autres câbles en dehors des zones de passage.

- Lorsque vous débranchez le cordon d'alimentation, ne tirez pas sur le cordon, mais sur la prise.
- L'ampérage total des appareils branchés ne doit pas dépasser la valeur permise de la prise ou de la rallonge (dans le cas de l'utilisation d'une rallonge). De même, l'ampérage de tous les appareils reliés à une même prise murale ne doit pas dépasser pas la valeur permise pour la prise.

## Soin à apporter à votre batterie

Voici quelques conseils pour le soin de votre batterie :

- Utilisez uniquement une batterie du même type en cas de remplacement. Éteignez l'ordinateur avant de retirer ou de remplacer la batterie.
- Ne démontez pas les batteries. Éloignez-les des enfants.
- Mettez les batteries usagées au rebut en respect avec la réglementation locale. Si possible, recyclez-les.

## Nettoyage et maintenance

Lors du nettoyage de l'ordinateur, procédez comme suit :

1. Éteignez l'ordinateur et retirez la batterie.
2. Déconnectez l'adaptateur secteur.
3. Utilisez un chiffon doux, légèrement humecté d'eau. N'utilisez pas de liquide ou d'aérosol de nettoyage.

Dans les cas suivants :

- L'ordinateur est tombé ou le châssis a été endommagé.
- Un liquide a coulé à l'intérieur du matériel.
- L'ordinateur ne fonctionne pas normalement.

Veillez consulter « Dépannage de votre ordinateur » à la page 49.



Pour commencer...	iii
Vos guides	iii
Conseils élémentaires de soin et d'utilisation de votre ordinateur	iv
1 Familiarisation avec votre TravelMate	1
Une visite guidée du TravelMate	3
Vue frontale	3
Vue gauche	5
Vue droite	6
Vue arrière	6
Vue inférieure	8
Fonctionnalités	9
Indicateurs	11
Utilisation du clavier	13
Touches spéciales	13
Touchpad	19
Informations de base du touchpad	19
Stockage	21
Disque dur	21
Lecteur combo EasyLink	21
Utilisation de logiciels	23
Audio	25
Contrôle du volume	25
Gestion élémentaire de l'alimentation	26
Déplacements avec votre TravelMate	27
Déconnexion du bureau	27
Courts déplacements	27
Emporter l'ordinateur à la maison	28
Voyage avec l'ordinateur	30
Voyage international avec l'ordinateur	31
Choses à emporter	31
Sécurité de l'ordinateur	32
Utilisation d'un cadenas pour ordinateur	32
Utilisation de la carte à puce	32
Utilisation de mots de passe	33
2 Personnalisation de votre ordinateur	37
Extension avec des options	39
Options de connectivité	39
Options de mise à niveau	43
Utilisation des utilitaires système	46

# Contenu

Sleep Manager	46
Notebook Manager	47
Launch Manager	47
Utilitaire du BIOS	48
3 Dépannage de votre ordinateur	49
Foire aux questions	51
Conseils de dépannage	55
Utilisation de PC-Doctor	55
Messages d'erreurs	56
Demande de service	58
Garantie internationale du voyageur (ITW)	58
Avant d'appeler	58
Annexe A Spécifications	61
Annexe B Avis	67



A large blue arrow graphic pointing to the right, serving as a background for the text.

# 1 Familiarisation avec votre TravelMate

Votre ordinateur TravelMate combine haute performance, souplesse d'utilisation, fonctions de gestion de l'alimentation et capacités multimédia avec une conception unique et ergonomique. Vous pourrez travailler avec une productivité et une fiabilité inégalées avec votre nouveau partenaire informatique puissant.



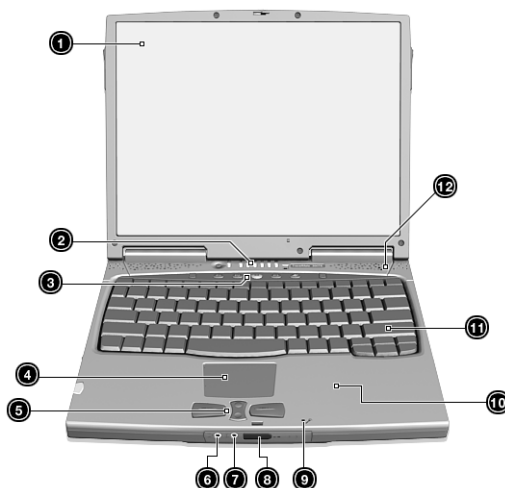

## ► Une visite guidée du TravelMate

Après avoir configuré votre ordinateur comme illustré dans le poster **Pour partir du bon pied...**, nous allons vous faire explorer votre nouvel ordinateur TravelMate.

### Vue frontale



No.	Élément	Description
1	Écran d'affichage	Également appelé écran LCD (Liquid Crystal Display), affiche les données de l'ordinateur.
2	Indicateurs d'état	Diodes électroluminescentes (DEL) qui s'allument ou s'éteignent pour afficher l'état de l'ordinateur et de ses fonctions et composants.
3	Touches de lancement	Boutons pour le lancement des programmes utilisés les plus fréquemment. Voir « Touches de lancement » à la page 18 pour des informations complémentaires.

No.	Élément	Description
4	Touchpad	Périphérique de pointage sensible au touché qui fonctionne comme une souris.
5	Boutons (gauche, central et droit)	Le bouton gauche et le bouton droit fonctionnent comme le bouton gauche et le bouton droit d'une souris ; le bouton central est utilisé pour le défilement vertical.
6	Prise de sortie haut-parleurs / casque 	Se connecte à des périphériques audio en sortie (comme un casque stéréo ou haut-parleurs).
7	Prise d'entrée audio 	Accepte des périphériques audio en entrée (comme un lecteur de CD audio ou un baladeur stéréo).
8	Port infrarouge 	Fait l'interface avec des périphériques à infrarouge (par exemple une imprimante infrarouge, ou un ordinateur compatible infrarouge).
9	Microphone 	Pour l'entrée sonore et vocale dans votre ordinateur.
10	Repose mains	Zone de support confortable pour vos mains lorsque vous utilisez l'ordinateur.
11	Clavier	Entre les informations dans votre ordinateur.
12	Haut-parleur	Pour l'émission du son.

## Vue gauche



No.	Élément	Description
1	Connecteur du lecteur combo EasyLink	Se connecte à un lecteur combo EasyLink.
2	Port IEEE 1394	Se connecte à tout périphérique pris en charge par IEEE 1394.
3	Interrupteur d'alimentation	Met l'ordinateur sous tension.
4	Bouton d'éjection	Éjecte la carte PC de l'emplacement de carte PC.
5	Emplacement de carte PC 	Accepte une carte PC 16 bits ou CardBus 32 bits de Type II.
6	Bouton d'éjection de la carte à puce	Éjecte la carte à puce de l'emplacement de carte.
7	Emplacement de carte à puce	Emplacement pour carte à puce avec interface de systèmes d'authentification préalable à l'initialisation.
8	Fente du kit de capture vidéo	Accepte l'option kit de capture vidéo, sur le côté gauche de l'ordinateur.

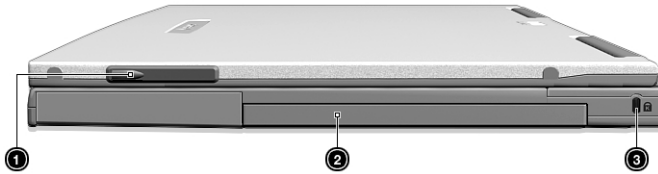

## Vue droite





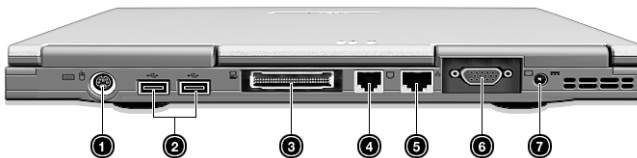

No.	Élément	Description
1	Fente du kit de capture vidéo	Accepte l'option kit de capture vidéo, sur le côté droit de l'ordinateur.
2	Baie de la batterie	Contient la batterie de l'ordinateur.
3	Verrou de sécurité	Se connecte à un cadenas de sécurité pour ordinateur Kensington.

## Vue arrière



No.	Élément	Description
1	Port PS/2 	Se connecte à un périphérique compatible PS/2, tel qu'un clavier, un pavé numérique, ou une souris.
2	Ports USB (deux) 	Se connectent à des périphériques USB tels qu'une souris USB ou une caméra USB.

No.	Élément	Description
3	Port d'extension 	Se connecte au duplicateur des ports E/S ou à des périphériques d'extension EasyPort.
4	Prise modem 	Connecte l'ordinateur à une ligne de téléphone.
5	Prise réseau 	Connecte l'ordinateur à un réseau Ethernet à base 10/100.
6	Port d'affichage externe 	Se connecte à un périphérique d'affichage, tel qu'un moniteur externe ou un projecteur LCD, et affiche jusqu'à 64000 couleurs avec une résolution de 1280 x 1024.
7	Prise d'alimentation 	Se connecte à l'adaptateur secteur.

## Vue inférieure

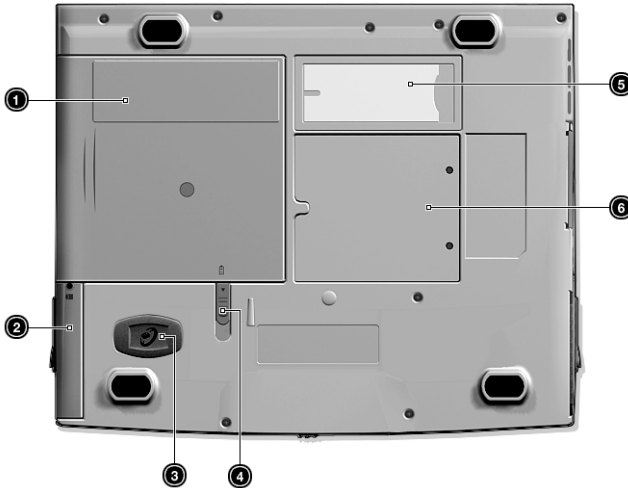

No.	Élément	Description
1	Baie de la batterie	Contient la batterie de l'ordinateur.
2	Baie du disque dur	Contient le disque dur de l'ordinateur (fixé par une vis).
3	Protection anti-choc du disque dur	Protège votre disque dur des chocs.
4	Loquet de libération de la batterie	Déverrouille la batterie pour la retirer.
5	Fente d'identification personnelle	Insérez une carte de visite ou une carte d'identification de taille similaire pour personnaliser votre ordinateur.
6	Compartiment mémoire	Contient la mémoire principale de l'ordinateur.



## ► Fonctionnalités

Voici un bref résumé des nombreuses fonctionnalités de l'ordinateur :

### Performance

- Processeur Mobile Pentium® III avec mémoire cache niveau 2 de 256 Ko doté de la technologie SpeedStep™ d'Intel®
- Bus mémoire 64 bits
- Lecteur combo EasyLink™ externe (lecteur de disquettes et de CD-ROM/DVD-ROM)
- Disque dur IDE améliorée, haute capacité
- Batterie au lithium-ion
- Système de gestion d'énergie avec ACPI (Advanced Configuration and Power Interface)
- Interface de carte à puce avec systèmes d'authentification préalable à l'initialisation comme fonctionnalité de sécurité

### Affichage

- Écran LCD TFT (Thin-Film Transistor) de 13,3 pouces affichant en couleurs vraies 24 bits avec une résolution 1024 x 768 XGA (eXtended Graphic Array)
- 4 à 8 Mo de mémoire vidéo configurable par l'intermédiaire du BIOS
- Capacités 3D
- Prise en charge de l'affichage simultané sur l'écran LCD et un moniteur
- D'autres périphériques d'affichage sont pris en charge tels que les panneaux de projection LCD pour les présentations à de larges audiences
- Fonctionnalité de réduction automatique du LCD qui décide automatiquement le meilleur réglage pour votre affichage et en même temps économise l'énergie
- Capacité de double affichage

## Multimédia

- Audio stéréo haute-fidélité 16 bits AC'97 PCI avec synthétiseur de tableau de sons
- Haut-parleur intégré avec microphone
- Lecteur de CD-ROM ou de DVD-ROM rapide
- Kit de capture vidéo USB optionnel

## Connectivité

- Port modem fax-données haute vitesse
- Communication sans fil infrarouge rapide
- Port USB (Universal Serial Bus)
- Port Ethernet / Ethernet rapide
- Port IEEE 1394
- Option optionnelle de communication sans fil BlueTooth
- Option optionnelle de réseau sans fil 802.11b

## Conception et ergonomie homocentriques

- Conception soignée, élégante et équilibrée
- Clavier pleine taille
- Touchpad à la position ergonomique centrale
- Touche de défilement pour Internet

## Extension





- Un emplacement de type II pour carte PC CardBus (anciennement PCMCIA) avec support du port ZV (Zoom Vidéo)
- Mémoire extensible
- Duplicateur des ports EasyPort



## ▶ Indicateurs

Sept indicateurs lumineux faciles à lire se trouvent au-dessous de l'écran.



Les indicateurs Alimentation et Sommeil sont visibles même lorsque vous fermez l'écran. Vous pouvez donc voir l'état de votre ordinateur lorsque l'écran est fermé.

Icône	Fonction	Description
	Communication sans fil	Est allumé lorsque les capacités de communication Bluetooth et de réseau sans fil sont activées.
	Alimentation	Est allumé quand l'ordinateur est sous tension.
	Sommeil	Est allumé lorsque l'ordinateur est en mode de Sommeil.
	Activité média	Est allumé lors de l'activité du disque dur, du lecteur de disquettes ou du lecteur de CD-ROM ou de DVD-ROM.
	Charge de la batterie	Est allumé lorsque la batterie se recharge.

Icône	Fonction	Description
	Verr Maj	Est allumé lorsque Verr Maj est activée.
	Verr Num	Est allumé lorsque Verr Num est activée.

## ► Utilisation du clavier

Le clavier a des touches de dimension normale qui comprennent un pavé numérique intégré, des touches de direction séparées, deux touches Windows et douze touches de fonctions.

### Touches spéciales

#### Touches de verrouillage

Le clavier a trois touches de verrouillage qui peuvent être activées ou désactivées.

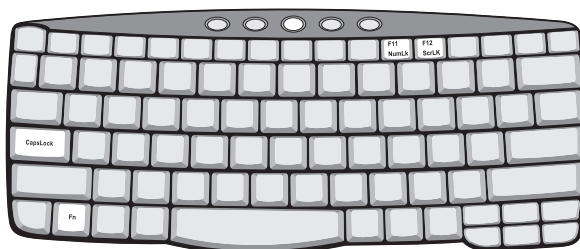

Touche	Description
Verr Num	Quand Verr Maj est allumé, tous les caractères alphabétiques sont tapés en majuscules.
Verr Num (Fn-F11)	Quand Verr Num est allumé, le pavé numérique intégré est en mode numérique. Les touches fonctionnent comme une calculatrice (complète avec les opérateurs numériques +, -, * et /). Utilisez ce mode lorsque vous devez faire de nombreuses entrées de données numériques. Une meilleure solution est de connecter un pavé numérique externe.
Arrêt Défil (Fn-F12)	Quand Arrêt Défil est allumé, l'écran se déplace d'une ligne vers le haut ou vers le bas quand vous appuyez sur la touche ↑ ou ↓ respectivement. Cette touche de verrouillage ne fonctionne pas avec certaines applications.



**Remarque :** Pour accéder aux fonctions des touches Verr Nom et Arrêt Défil, appuyez sur la touche Fn et maintenez tout en pressant sur les touches F11 et F12 respectivement.

## Pavé numérique intégré

Le pavé numérique intégré fonctionne comme le pavé numérique d'un ordinateur de bureau. Il est indiqué par des petits caractères situés dans le coin supérieur droit des touches. Pour simplifier la légende du clavier, les symboles des touches de contrôle du curseur ne sont pas imprimés sur les touches.

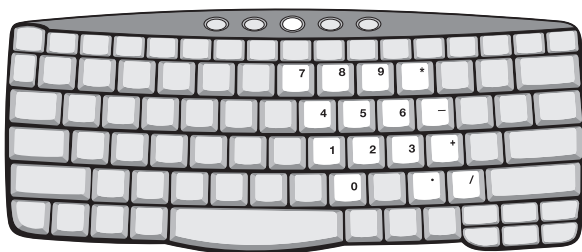

Accès désiré	Verr Num allumé	Verr Num éteint
Touches numériques du pavé intégré	Tapez les chiffres de manière normale.	
Touches de contrôle du curseur sur le pavé numérique intégré	Appuyez sur Maj en utilisant les touches de contrôle du curseur.	Appuyez sur Fn en utilisant les touches de contrôle du curseur.
Touches du clavier principal	Appuyez sur Fn tout en tapant les lettres sur le pavé intégré.	Tapez les lettres de manière normale.





**Remarque :** La connexion d'un clavier ou pavé numérique externe au notebook fait basculer la fonction Verr Num du pavé intégré vers le clavier ou pavé numérique.

## Touches Windows

Le clavier a deux touches qui accomplissent les fonctions spécifiques à Windows.









Touche	Description
Touche logo Windows 	Bouton Démarrer. Les combinaisons avec cette touche accomplissent des fonctions spéciales. Voici quelques exemples : ⌨ + Espace (Activer le prochain bouton de la barre des tâches) ⌨ + E (Explorer le Poste de travail) ⌨ + F (Trouver un document) ⌨ + M (Réduire Tout) Maj + ⌨ + M (Annuler Réduire Tout) ⌨ + R (Afficher la boîte de dialogue de Exécuter)
Touche d'application 	Ouvre le menu de contexte de l'application (même chose qu'un clic du bouton droit).

## Touches spéciales







L'ordinateur emploie des touches spéciales (combinaisons de touches) pour accéder à la plupart des contrôles de l'ordinateur comme la luminosité de l'écran, le volume en sortie et l'utilitaire du BIOS.

Pour activer les touches spéciales, appuyez et maintenez **Fn** avant d'appuyer sur l'autre touche de la combinaison.



Touche	Icône	Fonction	Description
Fn-F1		Aide	Affiche la liste des touches spéciales et leurs fonctions.
Fn-F2		Configuration	Accède à l'utilitaire de configuration de l'ordinateur.
Fn-F3		Choix de la méthode d'économie d'énergie	<p>Passé d'un mode de gestion de l'alimentation à un autre si ceci est pris en charge par le système d'exploitation.</p> <p>Reportez-vous à « Gestion élémentaire de l'alimentation » à la page 26.</p>
Fn-F4		Sommeil	<p>Place l'ordinateur en mode de Sommeil.</p> <p>Reportez-vous à « Gestion élémentaire de l'alimentation » à la page 26.</p>
Fn-F5		Choix de l'affichage	Permet de faire passer l'affichage entre l'écran LCD, le moniteur externe (s'il est connecté), ou les deux en même temps.
Fn-F6		Écran noir	Désactive le rétro éclairage de l'écran pour économiser l'énergie. Appuyez sur une touche pour le rallumer.



Touche	Icône	Fonction	Description
Fn-F7		Touchpad	Active et désactive le touchpad.
Fn-F8		Haut-parleur	Active et désactive le haut-parleur.
Fn-↑		Accroissement du volume	Augmente le volume du haut-parleur.
Fn-↓		Décroissement du volume	Diminue le volume du haut-parleur.
Fn-→		Accroissement de la luminosité	Augmente la luminosité de l'écran.
Fn-←		Décroissement de la luminosité	Diminue la luminosité de l'écran.
Alt Gr-Euro		Euro	Entre le symbole de l'Euro (disponible sur certains modèles).

## Le symbole de l'Euro

Si la disposition de votre est définie comme États-Unis International ou Royaume-uni ou si vous avez un clavier avec une disposition européenne, vous pouvez taper le symbole de l'Euro avec votre clavier.



**Remarque pour les utilisateurs du clavier US :** Le type de clavier est défini lors de la configuration de Windows. Pour que le symbole de l'Euro puisse fonctionner, vous devez choisir États-Unis International comme type de clavier.

Pour vérifier le type de clavier :

1. Cliquez sur **Démarrer, Paramètres, Panneau de configuration**.
2. Double-cliquez sur **Clavier**.

3. Cliquez sur l'onglet **Langue**.
4. Vérifiez que le type de clavier utilisé pour « En Anglais (États-Unis) » est États-Unis International.

Si ce n'est pas le cas, cliquez sur **Propriétés** ; puis sélectionnez **États-Unis International** et cliquez sur **OK**.

5. Cliquez sur **OK**.

Pour taper le symbole de l'Euro :

1. Trouvez le symbole de l'Euro sur votre clavier.
2. Ouvrez un traitement de texte.
3. Maintenez Alt Gr et appuyez sur le symbole de l'Euro.



-----

Certaines polices et certains logiciels ne prennent pas le symbole de l'Euro en charge. Veuillez consulter <http://www.microsoft.com/typography/faq/faq12.htm> pour des détails.

## Touches de lancement

Cinq boutons sont situés en haut du clavier. Ces boutons appelés touches de lancement sont désignés comme P1, P2, P3, bouton du courrier et bouton du navigateur. Par défaut, les boutons P1 et P2 peuvent être programmés par l'utilisateur. Le bouton du courrier est utilisé pour lancer l'application de courrier électronique. La diode du bouton du courrier clignote lors de la réception d'un message. Par défaut, P3 est utilisé pour lancer une application multimédia qui est fournie avec votre ordinateur. Le bouton du navigateur est utilisé pour lancer votre navigateur Internet.



## ▶ Touchpad

Le touchpad intégré est un périphérique de pointage compatible PS/2 qui est sensible aux mouvements sur sa surface. Cela veut dire que le curseur répond au mouvement de votre doigt sur la surface du touchpad. Son emplacement central sur le repose mains permet une utilisation confortable.



**Remarque :** Lors de l'utilisation d'une souris externe USB ou série, vous pouvez appuyer sur **Fn-F7** pour désactiver le touchpad interne. Si vous utilisez une souris PS/2 externe, le touchpad est désactivé automatiquement.



## Informations de base du touchpad

Les conseils qui suivent vous aideront à utiliser le touchpad :

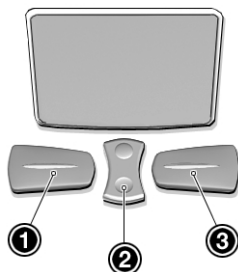

- Déplacez votre doigt sur le touchpad pour déplacer le curseur.
- Appuyez sur le bouton gauche (1) et le bouton droit (3) situés sur le bord du touchpad pour sélectionner et exécuter. Ces deux boutons sont similaires au bouton gauche et au bouton droit d'une souris.

Vous pouvez tapoter sur le touchpad pour obtenir des résultats similaires.

- Appuyez sur le bouton central (2, haut et bas) pour faire défiler une page vers le haut ou vers le bas. Ceci est similaire à l'utilisation de la barre de défilement de droite dans les applications Windows.

Fonction	Bouton gauche	Bouton droit	Bouton central	Tapotement
Exécution	Cliquez deux fois rapidement			Tapotez deux fois (à la même vitesse qu'un double-clic de la souris)
Sélection	Cliquez une fois			Tapotez une fois
Faire glisser	Cliquez et maintenez, puis utilisez le doigt pour faire glisser le curseur			Tapotez deux fois (à la même vitesse qu'un double-clic de la souris) et maintenez le doigt sur le touchpad pour faire glisser le curseur
Menu contextuel		Cliquez une fois		
Défilement			Appuyez sur le bouton de défilement vertical.	



**Remarque :** Ayez toujours les doigts secs et propres lors de l'utilisation du touchpad. Maintenez également le touchpad sec et propre. Le touchpad est sensible aux mouvements du doigt. La réponse est donc d'autant meilleure que le touché est léger. La réponse ne sera pas meilleure si vous tapotez plus fort.

## Stockage

Cet ordinateur fournit les médias de stockage suivants :

- Disque dur IDE améliorée de haute capacité
- Lecteur combo EasyLink™ externe
  - Lecteur de disquettes 3,5 pouces standard
  - Lecteur CD-ROM ou de DVD-ROM à haute vitesse (Lecteur combo DVD EasyLink)

### Disque dur

Le disque dur de haute capacité est la réponse à vos besoins de stockage.

### Lecteur combo EasyLink

Le lecteur combo EasyLink est un lecteur combiné disquette/ROM ou disquette/DVD-ROM qui se connecte de manière externe à l'ordinateur.

Le lecteur de disquettes lit et écrit sur des disquettes 3,5 pouces standard. Le lecteur de CD-ROM ou de DVD-ROM fournit le multimédia le plus récent dans le monde des portables.

### Connexion et déconnexion du lecteur combo EasyLink

Pour connecter le lecteur combo EasyLink :

1. Retirez le câble du lecteur combo EasyLink de sa zone renfoncée.
2. Ouvrez la porte du lecteur combo EasyLink (a) sur le côté gauche de l'ordinateur.

3. Connectez fermement le lecteur combo EasyLink (connecteur à connecteur) à l'ordinateur (b).

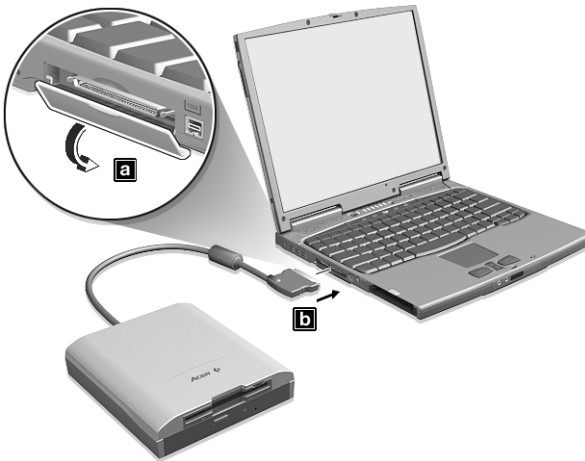

Pour déconnecter le lecteur combo EasyLink :

1. Cliquez sur l'icône **HotIDE** (  ) sur la barre des tâches de Windows.
2. Sélectionnez l'arrêt du fonctionnement.  
Un message apparaît, confirmant l'arrêt du fonctionnement.
3. Cliquez sur **OK**.
4. Déconnectez le lecteur combo EasyLink.
5. Rangez le câble du lecteur combo EasyLink dans sa zone renforcée.



**Remarque :** Si l'ordinateur est sous tension, et si vous déconnectez le lecteur combo EasyLink sans sélectionner la fonction d'arrêt HotIDE, l'ordinateur se plantera (cessera de fonctionner normalement). Connectez le lecteur combo EasyLink à nouveau pour résoudre le problème. Il est conseillé de suivre les procédures de connexion/déconnexion décrites ci-dessus. Si l'ordinateur est hors tension, vous pouvez déconnecter le lecteur combo EasyLink comme vous le voulez.

## Éjection d'une disquette

Appuyez sur le bouton d'éjection pour éjecter une disquette du lecteur de disquettes.



## Éjection du plateau du CD-ROM ou du DVD-ROM

Pour éjecter le plateau du CD lorsque l'ordinateur est sous tension, appuyez sur le bouton d'éjection du lecteur.



Lorsque l'ordinateur est hors tension, vous pouvez éjecter le plateau en insérant le bout d'un trombone dans le trou d'éjection d'urgence. Voir la page 53 pour des informations complémentaires.

## Utilisation de logiciels

### Lecture de films DVD-ROM

Certains modèles sont livrés en standard avec un lecteur combo EasyLink équipé d'un lecteur de DVD-ROM. Pour lire les films DVD sur votre ordinateur, procédez comme suit :

1. Éjectez le plateau du DVD-ROM et insérez le disque DVDEss, puis fermez le lecteur.

Le programme de configuration apparaît. S'il ne s'exécute pas

automatiquement, cliquez sur **Démarrer, Exécuter...**, puis tapez D:\SETUP.EXE et appuyez sur **Entrée**.

2. Suivez les instructions à l'écran pour terminer l'installation.



**Important !** Lorsque vous exécutez DVD Player pour la première fois, le programme vous demande d'entrer le code de zone. Les disques DVD sont divisés en 6 zones. Lorsque votre ordinateur est réglé sur un code de zone, il ne lira que les disques de cette zone. Vous pouvez choisir le code de zone un maximum de cinq fois (y compris la première fois), après quoi cette sélection est définitive. Une restauration de votre disque dur ne réinitialise pas le nombre de sélection du code de zone. Consultez le tableau plus loin dans la section pour les informations des codes de zone des films DVD.

3. Retirez le disque DVDEXPRESS du plateau du DVD et insérez un film DVD de la zone désirée dans le lecteur de DVD-ROM.
4. Cliquez sur **Démarrer, Programmes**, puis **Mediamatics DVD Express**.
5. Cliquez sur **Mediamatics DVD Player**.

Code de zone	Pays ou région
1	États-Unis d'Amérique, Canada
2	Europe, Moyen-Orient, Afrique du Sud, Japon
3	Asie du sud-est, Taïwan, Corée (sud)
4	Amérique Latine, Australie, Nouvelle-Zélande
5	Ex-U.R.S.S., certaines régions d'Afrique, Inde
6	République Populaire de Chine



**Remarque :** Pour modifier le code de zone, insérez un film DVD d'une zone différente dans le lecteur de DVD-ROM. Veuillez consulter l'aide en ligne pour des informations complémentaires.



## ▶ Audio

L'ordinateur intègre l'audio stéréo 16 bits haute-fidélité PCI. Le microphone sensible et le haut-parleur intégré sont d'accès facile.

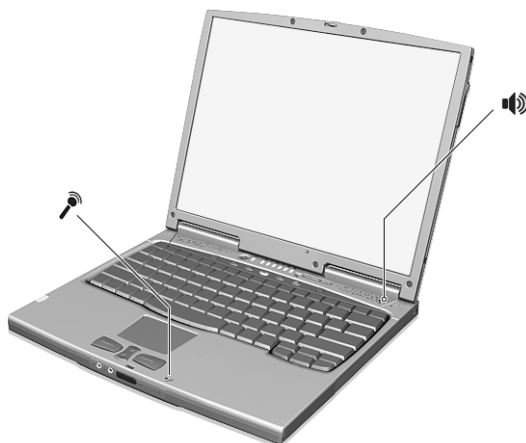

L'avant de l'ordinateur comporte des ports audio. Voir « Vue frontale » à la page 3 pour de plus amples informations sur les périphériques audio.

### Contrôle du volume

Le contrôle du volume sur l'ordinateur est aussi facile que d'appuyer des boutons. Voir « Touches spéciales » à la page 13 pour de plus amples informations sur l'ajustement du volume du haut-parleur.

## ► Gestion élémentaire de l'alimentation

Cet ordinateur a une unité de gestion de l'alimentation intégrée qui supervise l'activité du système. L'activité du système comprend toute activité qui implique un ou plus des périphériques suivants : clavier, touchpad, lecteur de disquettes, disque dur, périphériques connectés aux ports série ou parallèle, et mémoire vidéo. Si aucune activité n'est détectée pendant une période de temps spécifiée (appelée délai d'inactivité), l'ordinateur arrête certains ou tous ces périphériques pour conserver l'énergie.

Cet ordinateur utilise une méthode de gestion de l'alimentation qui prend en charge l'ACPI (Advanced Configuration and Power Interface) permettant une conservation maximale de l'énergie et en même temps une performance maximale. Windows gère toutes les activités d'économie d'énergie pour votre ordinateur.

Consultez votre guide en ligne pour des informations complémentaires.

## ▶ Déplacements avec votre TravelMate

Cette section vous donne des conseils et des suggestions sur ce que vous devez prendre en considération lors des déplacements, courts ou longs, avec votre ordinateur.

### Déconnexion du bureau

Procédez comme suit pour déconnecter votre ordinateur des accessoires externes :

1. Enregistrez le travail en cours.
2. Retirez les médias éventuels, disquette ou disquette compact, des lecteurs.
3. Arrêtez le système d'exploitation.
4. Mettez l'ordinateur hors tension.
5. Fermez l'écran.
6. Déconnectez l'ordinateur de l'option d'extension des ports, si nécessaire.
7. Déconnectez le cordon de l'adaptateur secteur.
8. Déconnectez le clavier, le périphérique de pointage, l'imprimante, le moniteur externe, et autres périphériques externes.
9. Déconnectez le cadenas Kensington si vous en utilisez un pour verrouiller votre ordinateur.

### Courts déplacements

« lorsque vous vous déplacez pour de courtes distances, par exemple, de votre bureau à une salle de réunion »

#### Préparation de l'ordinateur

Avant de déplacer l'ordinateur, fermez et verrouillez l'écran pour le placer en mode de Sommeil. Vous pouvez maintenant emporter l'ordinateur en toute sécurité n'importe où dans l'immeuble. Pour réveiller l'ordinateur depuis le mode de Sommeil, ouvrez l'écran.

Si vous emportez l'ordinateur au bureau d'un client ou dans un autre immeuble, vous pouvez décider d'arrêter l'ordinateur :

1. Cliquez sur **Démarrer, Arrêter...**
2. Sélectionnez **Arrêter** et cliquez sur **OK**.

- ou -

vous pouvez placer l'ordinateur en mode de Sommeil en appuyant sur **Fn-F4**. Puis fermez et verrouillez l'écran.

Lorsque vous êtes prêt à utiliser l'ordinateur à nouveau, déverrouillez et ouvrez l'écran, puis appuyez sur une touche. Si l'indicateur d'alimentation est éteint, l'ordinateur est entré en mode d'Hibernation et s'est éteint. Appuyez, poussez et relâchez l'interrupteur d'alimentation pour rallumer l'ordinateur. Remarquez que l'ordinateur peut entrer en mode d'Hibernation après une certaine durée s'il est en mode de Sommeil. Mettez l'ordinateur sous tension pour le réveiller depuis le mode d'Hibernation.

## Choses à emporter pour les réunions courtes

Une batterie complètement chargée donne à l'ordinateur 3 heures d'utilisation environ dans la plupart des circonstances. Si votre réunion est plus courte que cela, il n'est probablement pas nécessaire d'emporter autre chose que l'ordinateur.

## Choses à emporter pour les réunions longues

Si votre réunion est de plus de 3 heures ou si votre batterie n'est pas complètement chargée, il peut être utile d'emporter l'adaptateur secteur pour brancher votre ordinateur dans la salle de réunion.

Si la salle de réunion n'a pas de prise secteur, réduisez la consommation de la batterie en mettant l'ordinateur en mode de Sommeil. Appuyez sur **Fn-F4** ou fermez l'écran à chaque fois que vous n'utilisez pas l'ordinateur de manière active. Lorsque vous voulez utiliser l'ordinateur, appuyez sur une touche ou ouvrez l'écran pour réveiller l'ordinateur.

## Emporter l'ordinateur à la maison

« lorsque vous vous déplacez de votre bureau à votre maison ou inversement »

## Préparation de l'ordinateur

Après avoir déconnecté votre ordinateur de votre bureau, procédez comme suit pour le préparer pour le trajet vers la maison :

1. Retirez les médias éventuels, disquettes et CD, des lecteurs. Si cela n'est pas fait, vous pourriez endommager les têtes de lecture.
2. Placez l'ordinateur dans une mallette de protection qui peut empêcher à l'ordinateur d'être ballotté et le protéger en cas de chute.



-----

**Attention :** Ne mettez rien contre l'écran. La pression exercée par d'autres objets empilés sur l'écran pourrait l'endommager.

## Choses à emporter

À moins que vous n'ayez certaines de ces choses à la maison, emportez-les avec vous :

- Adaptateur secteur et cordon d'alimentation
- Ce manuel
- Module EasyLink

## Considérations spéciales

Suivez ces conseils pour protéger votre ordinateur pendant le trajet de et vers la maison :

- Minimisez les effets des variations de température en gardant l'ordinateur avec vous.
- En cas d'arrêt prolongé et si vous ne pouvez pas emporter l'ordinateur avec vous, placez-le dans le coffre de la voiture pour lui éviter une surchauffe.
- Les écarts de température et d'humidité peuvent provoquer de la condensation. Avant de mettre l'ordinateur en marche, laissez-le revenir à la température ambiante et vérifiez l'absence de condensation sur l'affichage. Lorsqu'il a subi un écart de température de plus de 10°C (18°F), laissez-lui le temps de s'acclimater progressivement. Dans la mesure du possible, laissez-le 30 minutes dans un endroit dont la température se situe à mi-chemin entre la température extérieure et celle de la pièce où il doit fonctionner.

## Mise en place d'un bureau à la maison

Si vous travaillez fréquemment sur votre ordinateur à la maison, il peut être utile d'acheter un second adaptateur secteur pour l'utilisation à la maison. Avec un second adaptateur secteur, vous diminuerez le poids à transporter.

Si vous utilisez votre ordinateur à la maison très souvent, vous pouvez aussi ajouter un clavier, un moniteur ou une souris externe.

## Voyage avec l'ordinateur

“lorsque vous vous déplacez pour une plus longue distance, par exemple de votre bureau au bureau d'un client ou pour un voyage local”

## Préparation de l'ordinateur

Préparez l'ordinateur comme pour l'emporter à la maison. Les services de sécurité des aéroports peuvent vous demander de le mettre sous tension ; par conséquent, veillez à ce qu'il soit muni d'une batterie chargée.

## Choses à emporter

Emportez les choses suivantes avec vous :

- Adaptateur secteur
- Batteries de recharge complètement chargées
- Fichiers de pilotes imprimantes complémentaires si vous prévoyez d'utiliser une autre imprimante
- Module EasyLink

## Considérations spéciales

En plus des conseils pour le trajet à la maison, suivez ces conseils pour protéger votre ordinateur pendant les voyages :

- Gardez toujours l'ordinateur avec vous, en bagage à main.
- Si possible, demandez que l'ordinateur soit inspecté manuellement. Les machines de sécurité à rayons X des aéroports sont sûres, mais ne faites pas passer l'ordinateur dans les détecteurs de métaux.
- Évitez d'exposer les disquettes aux détecteurs de métaux à main.

## Voyage international avec l'ordinateur

« lorsque vous vous déplacez d'un pays à un autre »

### Préparation de l'ordinateur

Préparez l'ordinateur comme pour un voyage normal.

### Choses à emporter

Emportez les choses suivantes avec vous :

- Adaptateur secteur
- Les cordons d'alimentation dont vous aurez besoin dans le ou les pays de destination
- Batteries de rechange complètement chargées
- Module EasyLink
- Fichiers de pilotes imprimantes complémentaires si vous prévoyez d'utiliser une autre imprimante
- Justificatif d'achat pour les vérifications douanières éventuelles
- Passeport de garantie internationale du voyageur

### Considérations spéciales

Suivez les mêmes conseils que pour un voyage normal. De plus, ces conseils sont utiles lors des voyages internationaux :

- En voyage à l'étranger, vérifiez que la tension locale et les spécifications du cordon de l'adaptateur secteur sont compatibles. Si ce n'est pas le cas, achetez un cordon d'alimentation compatible avec la tension locale. N'utilisez pas de convertisseur de tension vendu pour les appareils électroménagers pour alimenter l'ordinateur.
- Si vous utilisez le modem, vérifiez si le modem et le connecteur sont compatibles avec le système télécoms du pays dans lequel vous allez.

## ► Sécurité de l'ordinateur

Votre ordinateur est un investissement important dont vous devez prendre soin. Apprenez à protéger et prendre soin de votre ordinateur.

Les fonctionnalités de sécurité comprennent des verrous matériels et logiciels sous la forme d'une encoche de sécurité, d'une carte à puce et de mots de passe.

### Utilisation d'un cadenas pour ordinateur

Une encoche de sécurité située sur le panneau droit de l'ordinateur vous permet de connecter un cadenas pour ordinateur à clé compatible Kensington..

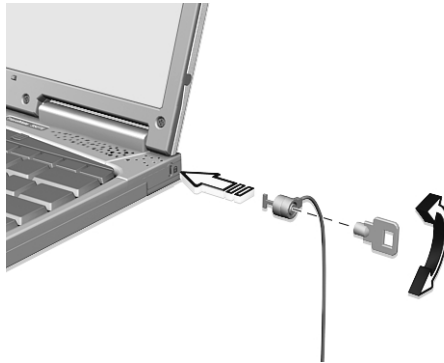

Enroulez le câble du cadenas de sécurité pour ordinateur autour d'une table, de la poignée d'un tiroir verrouillé, ou de tout autre objet fixe. Insérez le cadenas dans l'encoche et tournez la clef pour verrouiller le cadenas.

### Utilisation de la carte à puce

Un emplacement de carte pour votre carte à puce est situé sur le panneau gauche de l'ordinateur, juste au-dessus de l'emplacement de carte PC. Cette nouvelle fonction de sécurité permet d'initialiser l'ordinateur avec tous vos paramètres intégrés à votre carte à puce. Il n'est plus nécessaire de vous souvenir de votre mot de passe pour accéder à votre ordinateur.



Insérez la carte à puce en la poussant dans l'emplacement.



Pour retirer la carte à puce, appuyez sur le bouton d'éjection de la carte à puce (a) et retirez la carte à puce (b) comme présenté dans l'illustration ci-dessous.

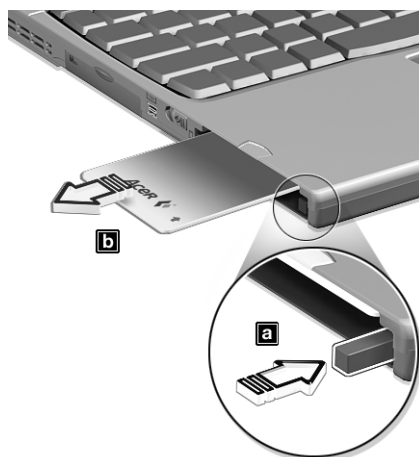

Pour des détails complémentaires, consultez la documentation de votre carte à puce.

## Utilisation de mots de passe

Votre notebook est protégé des accès non autorisés par trois mots de passe. La création de ces mots de passe crée plusieurs niveaux de protection pour votre ordinateur et vos données.

- Le mot de passe de Setup prévient l'accès non autorisé à l'utilitaire

du BIOS. Lorsqu'il est défini, vous devez entrer ce mot de passe pour accéder à l'utilitaire du BIOS. Reportez-vous à « Utilitaire du BIOS » à la page 48 et à votre guide en ligne pour des détails.

- Le mot de passe à la mise sous tension prévient l'utilisation non autorisée de votre ordinateur. Combinez l'utilisation de ce mot de passe avec des vérifications du mot de passe à la mise sous tension et à la reprise depuis l'Hibernation pour une sécurité maximale.
- Le mot de passe du disque dur prévient l'utilisation non autorisée de votre disque dur. Le disque dur ne peut pas être accédé sans le mot de passe, même s'il est retiré de l'ordinateur et installé dans un autre ordinateur.



**Important !** N'oubliez pas le mot de passe de Setup ou du disque dur ! Si vous oubliez ces mots de passe, veuillez contacter votre revendeur ou un centre de service agréé.

## Entrée d'un mot de passe

Lorsqu'un mot de passe est défini, une invite de mot de passe apparaît sur la gauche de l'écran.

- Lorsque le mot de passe de Setup est défini, l'invite qui suit apparaît lorsque vous appuyez sur **F2** pour accéder à l'utilitaire du BIOS lors de l'initialisation.

Setup Password  

Entrez le mot de passe de Setup et appuyez sur **Entrée** pour accéder à l'utilitaire du BIOS.

- Lorsque le mot de passe à la mise sous tension est défini, l'invite qui suit apparaît lors de l'initialisation.



Entrez le mot de passe à la mise sous tension (un symbole . apparaît pour chaque caractère que vous entrez) et appuyez sur **Entrée** pour utiliser l'ordinateur. Si le mot de passe est incorrect, un symbole **x** apparaît. Essayez de nouveau et appuyez sur **Entrée**.

- Lorsque le mot de passe du disque dur est défini, l'invite qui suit apparaît lors de l'initialisation.



Entrez le mot de passe du disque dur (un symbole . apparaît pour chaque caractère que vous entrez) et appuyez sur **Entrée** pour utiliser l'ordinateur. Si le mot de passe est incorrect, un symbole **x** apparaît. Essayez de nouveau et appuyez sur **Entrée**.



-----

**Important !** Vous avez trois essais pour entrer un mot de passe. Si vous entrez le mot de passe avec succès, un symbole d'entrée correcte s'affiche.

Si vous n'avez pas entré le bon mot de passe après trois essais, le message ou symbole suivant apparaît.

**Setup**  
Incorrect password specified. System disabled.

**Power-on/Hard Disk**



Faites glisser l'interrupteur d'alimentation et maintenez-le pendant 4 secondes pour mettre l'ordinateur hors tension. Mettez de nouveau l'ordinateur sous tension, et essayez de nouveau. Si vous n'avez pas pu entrer le mot de passe du disque dur, veuillez contacter votre revendeur ou un centre de service agréé.

## Définition des mots de passe

Vous pouvez définir les mots de passe à l'aide de :

- Notebook Manager
- L'utilitaire du BIOS



-----

Consultez votre guide en ligne pour des détails.



## 2 Personnalisation de votre ordinateur

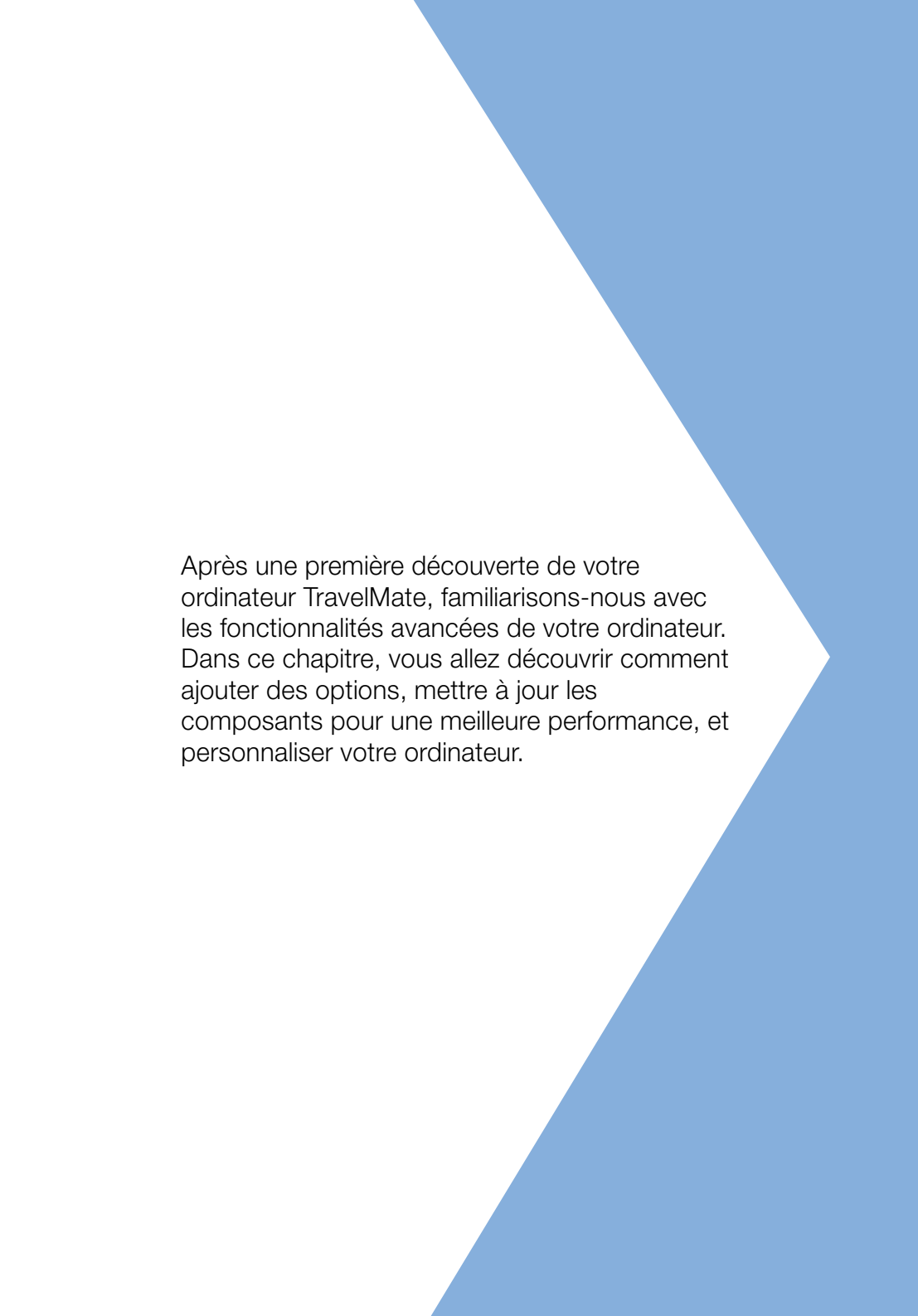

Après une première découverte de votre ordinateur TravelMate, familiarisons-nous avec les fonctionnalités avancées de votre ordinateur. Dans ce chapitre, vous allez découvrir comment ajouter des options, mettre à jour les composants pour une meilleure performance, et personnaliser votre ordinateur.

## ► Extension avec des options

Votre TravelMate vous offre une expérience informatique mobile complète.

### Options de connectivité

Les ports vous permettent de connecter des périphériques à votre ordinateur comme pour un ordinateur de bureau. Pour des instructions sur la connexion des différents périphériques à l'ordinateur, consultez votre guide en ligne pour des détails.

### Modem fax/données

Certains modèles ont un modem fax/données intégré : AC97 Link PCI 56 Kb/s V.90.



.....

**Avertissement !** Ce port modem n'est pas compatible avec les lignes de téléphones numériques. Le modem sera endommagé si vous le connectez à une ligne de téléphone numérique.

Pour utiliser le port modem fax/données, connectez un câble téléphonique du port du modem à une prise téléphonique.



Démarrez votre logiciel de communication. Consultez le manuel de communication pour des détails.

## Fonctionnalité réseau intégrée

La fonctionnalité réseau intégrée vous permet de connecter votre ordinateur à un réseau Ethernet (10/100 Mb/s).

Pour utiliser la fonction réseau, connectez un câble Ethernet de la prise réseau à l'arrière de l'ordinateur à une prise réseau ou à un concentrateur réseau.



## Infrarouge rapide

Le port infrarouge rapide de l'ordinateur vous permet d'effectuer des transferts de données sans fil vers d'autres ordinateurs compatibles IR, et périphériques tels qu'une imprimante infrarouge. Le port infrarouge peut effectuer des transferts de données à des vitesses allant jusqu'à 4 mégabits par secondes (Mb/s) à une distance maximale d'un mètre.



Pour utiliser le port FIR, alignez les ports IR des deux systèmes à moins d'un mètre l'un de l'autre et à un angle de  $\pm 15^\circ$ .

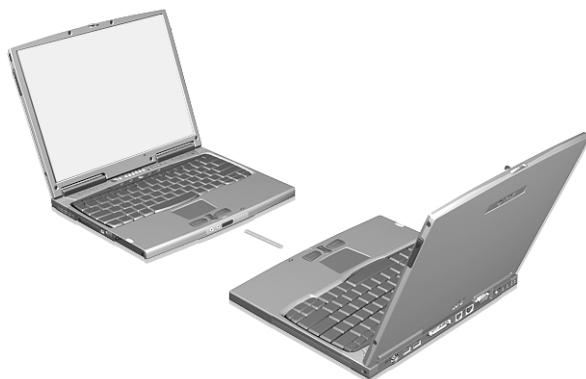

Lorsque les deux ordinateurs sont en position, commencez simplement le transfert des données, comme vous le feriez normalement. Consultez le manuel de l'utilitaire de transfert de fichiers pour des détails.

## USB (Universal Serial Bus)

Le port USB est port à haute vitesse qui permet de connecter en série des périphériques USB sans utiliser de précieuses ressources système. Votre ordinateur a deux ports disponibles.

## Emplacements de cartes PC

L'ordinateur a un emplacement de carte PC CardBus de type II situé sur le panneau de gauche. Cet emplacement accepte des cartes, à la taille d'une carte de crédit, qui accroissent l'utilisabilité et l'extensibilité de l'ordinateur. Ces cartes ont normalement un logo carte PC.

Les cartes PC (anciennement PCMCIA) sont des cartes d'extension pour ordinateurs portables qui offrent des possibilités d'extension qui n'était avant possible que pour les ordinateurs de bureau. Les cartes de type II les plus populaires comprennent la mémoire Flash, la mémoire SRAM, les modems fax/données, les cartes réseau et SCSI. CardBus améliore la technologie 16 bits des cartes PC en l'étendant à 32 bits.

La prise en charge du port ZV (Zoom Vidéo) permet également à votre système de prendre en charge le MPEG matériel sous forme de carte PC ZV.



**Remarque :** Consultez le manuel d'utilisation de votre carte pour des détails sur l'installation et l'utilisation de la carte et ses fonctions.

## Insertion d'une carte PC

Insérez la carte PC dans l'emplacement et effectuez les connexions appropriées (par exemple réseau), si nécessaire. Consultez le manuel de votre carte pour des détails.



## Éjection d'une carte

Avant d'éjecter une carte PC :

1. Quittez l'application qui utilise la carte.
2. Cliquez du bouton gauche sur l'icône de la carte PC sur la barre des tâches et arrêtez le fonctionnement de la carte.

3. Appuyez sur le bouton d'éjection (a) pour le faire sortir, puis appuyez-le ensuite une nouvelle fois (a) pour éjecter la carte (b).

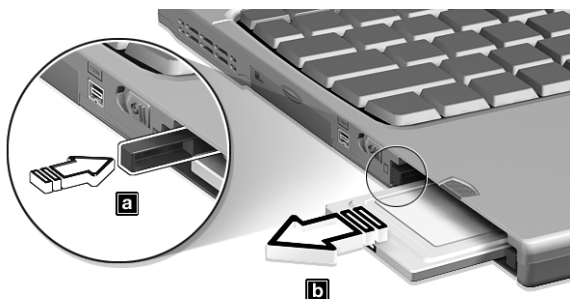

## Périphériques d'extension des ports

Deux types de périphériques d'extension sont disponibles pour votre ordinateur :

- Duplicateur des ports E/S : ajouter les connexions de port série et de port parallèle à votre ordinateur.
- EasyPort - ajoute de nombreux ports à votre ordinateur et vous permet de connecter et déconnecter les périphériques de votre ordinateur en une étape rapide.

Consultez votre revendeur pour des informations complémentaires.

## Options de mise à niveau

Votre ordinateur fournit une performance de premier niveau. Cependant, certains utilisateurs et les applications qu'ils utilisent peuvent être plus exigeants. Cet ordinateur permet le remplacement ou l'extension de composants clés afin d'accroître la performance.



**Remarque :** Contactez votre revendeur agréé si vous voulez effectuer la mise à niveau d'un composant clé.

## Mémoire additionnelle

La mémoire peut être étendue jusqu'à 512 Mo, en utilisant des modules mémoire de 64, 128 ou 256 Mo au format soDIMM (Small Outline Dual Inline Memory Module). L'ordinateur prend en charge la mémoire SDRAM (Synchronous Dynamic Random Access Memory).

L'ordinateur a deux connecteurs mémoire, dont l'un est occupé par la mémoire standard. Vous pouvez étendre la mémoire en installant un module mémoire dans le connecteur disponible, ou en remplaçant la mémoire standard avec module mémoire de plus haute capacité.

## Installation de la mémoire

Procédez comme suit pour installer la mémoire :

1. Mettez le notebook hors tension, débranchez l'adaptateur secteur (s'il est branché), et retirez la batterie. Tournez ensuite l'ordinateur à l'envers pour accéder à la base.
2. Retirez la vis (a) de la trappe de la mémoire, puis soulevez et retirez la trappe de la mémoire (b).

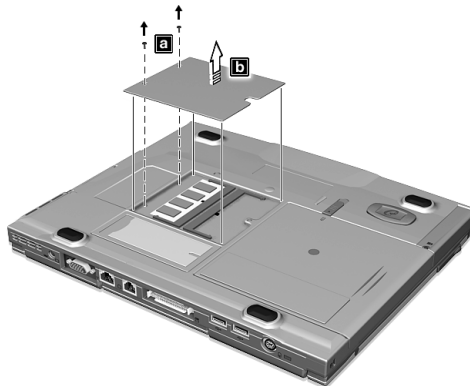

3. Insérez le module mémoire en diagonale dans le connecteur (a), puis appuyez doucement sur le module (b) jusqu'à ce qu'il se mette en place avec un déclic.

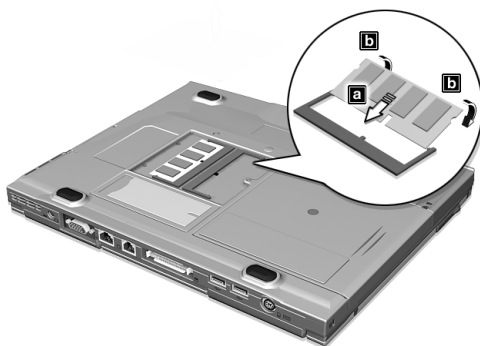

4. Remettez la trappe de la mémoire en place et fixez-la avec la vis.  
L'ordinateur détecte automatiquement et reconfigure la mémoire totale.

## Utilisation des utilitaires système

### Sleep Manager

La plupart des ordinateurs notebooks ont des fonctions intégrées d'économie d'énergie. Cet ordinateur a deux modes de gestion de l'alimentation, Réserve et Hibernation.

Alors que la Réserve place votre ordinateur dans un état de sommeil léger, l'Hibernation éteint complètement l'alimentation après avoir enregistré l'état courant de votre ordinateur. Lorsque vous appuyez à nouveau sur l'interrupteur d'alimentation, le système retourne à l'état qu'il a quitté avant le mode d'Hibernation.

Sleep Manager permet à votre ordinateur d'effectuer ces fonctions d'économie d'énergie.

Pour accéder à Sleep Manager double-cliquez sur l'icône (  ) sur la barre des tâches ou procédez comme suit :

1. Cliquez sur **Démarrer, Programmes**, puis sur **Sleep Manager**.
2. Sélectionnez l'application **Sleep Manager** pour exécuter le programme.

Consultez votre guide en ligne pour des détails.

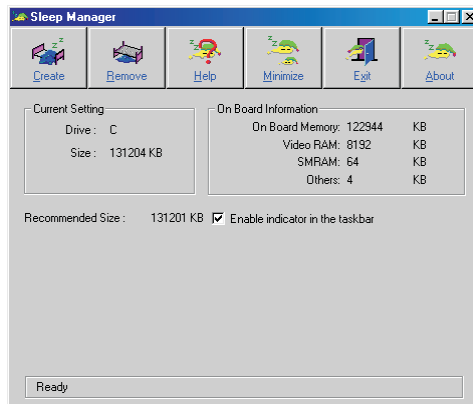

## Notebook Manager

L'ordinateur a un programme de configuration intégré appelé Notebook Manager. Ce programme sous Windows vous permet de configurer les mots de passe, la séquence d'initialisation des lecteurs et la gestion de l'alimentation. Il affiche également la configuration matérielle courante.

Pour démarrer Notebook Manager, appuyez sur **Fn-F2** ou procédez comme suit :

1. Cliquez sur **Démarrer, Programmes**, puis **Notebook Manager**.
2. Sélectionnez l'application **Notebook Manager** pour exécuter le programme.

Consultez votre guide en ligne pour des détails.

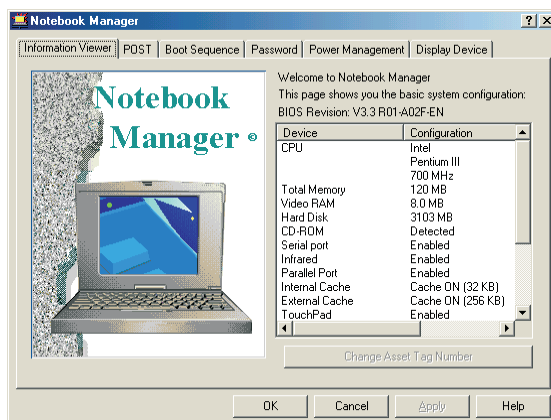

## Launch Manager

Launch Manager vous permet de définir les cinq touches de lancement situées au-dessus du clavier. Voir « Touches de lancement » on page 18 pour l'emplacement des touches de lancement.

Vous pouvez accéder à Launch Manager en cliquant sur **Démarrer, Programmes**, puis sur **Launch Manager** pour exécuter l'application.

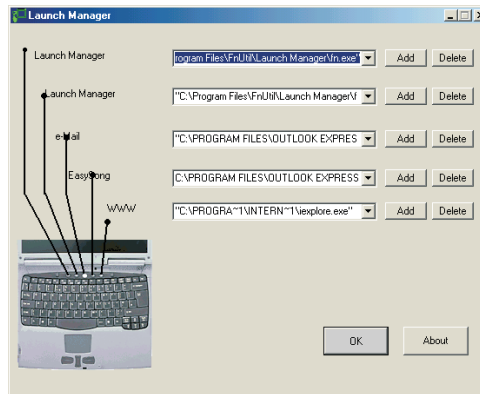

## Utilitaire du BIOS

L'utilitaire du BIOS est un programme de configuration matérielle intégré dans le BIOS de l'ordinateur.

Votre ordinateur est déjà configuré et optimisé de manière appropriée et il n'est pas nécessaire d'exécuter cette utilitaire. Cependant, si vous avez des problèmes de configuration, il est nécessaire d'exécuter ce programme.

Pour démarrer l'utilitaire du BIOS, appuyez sur **F2** lors du POST (test auto à la mise sous tension) lorsque le logo TravelMate est affiché. Consultez votre guide en ligne pour des détails.

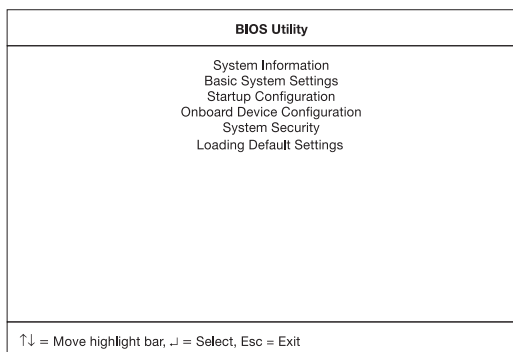



# 3 Dépannage de votre ordinateur

Ce chapitre décrit les solutions aux problèmes relativement courants. Lisez-le avant d'appeler un technicien à l'apparition d'un problème. Les solutions à des problèmes plus sérieux demandent l'ouverture de l'ordinateur. Contactez votre revendeur ou un centre de service agréé ; n'essayez pas d'ouvrir l'ordinateur par vous-même.

## ► Foire aux questions

Vous trouverez ici une liste des situations qui peuvent apparaître lors de l'utilisation de l'ordinateur, ainsi que des réponses et des solutions aux questions que vous vous posez.

J'ai appuyé sur l'interrupteur d'alimentation et ouvert l'écran, mais l'ordinateur ne se met pas sous tension ou ne s'initialise pas.

Vérifiez l'indicateur d'alimentation :

- Si l'indicateur n'est pas allumé, l'ordinateur n'est pas alimenté. Vérifiez ce qui suit :
  - Si le système fonctionne sur la batterie, son niveau de charge peut être trop bas et ne pas pouvoir alimenter le système. Connectez l'adaptateur secteur pour recharger la batterie.
  - Assurez-vous que l'adaptateur secteur est correctement branché à l'ordinateur et à la prise secteur.
- Si l'indicateur est allumé, vérifiez ce qui suit :
  - Si l'indicateur de Sommeil est allumé, l'ordinateur est en mode de Sommeil. Appuyez sur une touche ou tapotez sur le touchpad pour la reprise.
  - Le lecteur contient-il une disquette non-initialisable (non-système) ? Retirez-la ou remplacez-la avec une disquette système et appuyez sur **Ctrl-Alt-Suppr** pour réinitialiser le système.
- Les fichiers du système d'exploitation peuvent être endommagés ou manquants. Insérez la disquette de démarrage créée lors de la configuration de Windows dans le lecteur de disquette et appuyez sur **Ctrl-Alt-Suppr** pour réinitialiser le système. Ceci va effectuer un diagnostic de votre système et effectuer les corrections nécessaires.

Rien n'apparaît à l'écran.

Le système de gestion d'énergie éteint automatiquement l'écran pour économiser l'énergie. Appuyez sur une touche pour rallumer l'écran.

Si l'appui sur une touche ne rallume pas l'écran, il peut y avoir deux raisons :

- Le niveau de la luminosité est peut-être trop bas. Appuyez sur **Fn-→** pour accroître et sur **Fn-←** pour décroître le niveau de la luminosité.
- Le périphérique d'affichage est peut-être réglé sur un moniteur externe. Appuyez sur la touche spéciale de choix de l'affichage **Fn-F5** pour retourner l'affichage à l'ordinateur.

L'image n'affiche pas en plein écran.

Assurez-vous que la résolution est réglée sur 1024 x 768, ce qui est pris en charge par le système. Cliquez du bouton droit sur le bureau de Windows et sélectionnez **Propriétés** pour faire apparaître la boîte de dialogue **Propriétés pour Affichage**. Cliquez ensuite sur l'onglet **Configuration** et vérifiez la résolution. Des résolutions inférieures à la résolution spécifiée n'affiche pas en plein écran sur le notebook ou sur un moniteur externe.

Aucun son ne sort de l'ordinateur.

Vérifiez ce qui suit :

- Le son est peut-être désactivé. Dans Windows, vérifiez l'icône de contrôle du son sur la barre des tâches. Si elle est barrée, cliquez sur l'icône et désélectionnez l'option Muet.
- Le son est peut-être éteint. Appuyez sur **Fn-F8** pour allumer les haut-parleurs (cette touche spéciale éteint également les haut-parleurs).
- Le niveau du volume est peut-être trop bas. Dans Windows, vérifiez l'icône de contrôle du son sur la barre des tâches. Vous pouvez également utiliser les boutons de contrôle du volume pour ajuster le volume. Voir « Touches spéciales » à la page 13.
- Si un casque stéréo, des écouteurs, ou des haut-parleurs externes sont connectés au port de sortie de ligne sur l'arrière du notebook, le haut-parleur du notebook est éteint automatiquement.

Je veux éjecter le plateau du CD ou du DVD sans mettre l'ordinateur sous tension.

Le lecteur de CD-ROM ou de DVD-ROM a un bouton d'éjection mécanique. Insérez tout simplement la pointe d'un stylo ou d'un trombone et appuyez pour éjecter le plateau.



Le clavier ne répond pas.

Essayez de brancher un clavier externe au connecteur PS/2 à l'arrière de l'ordinateur. S'il fonctionne, contactez votre revendeur ou un centre de service agréé car le câble interne du clavier est peut-être déconnecté.

Je préfère utiliser un clavier et une souris externes, mais les 2 ont des connecteurs PS/2 et l'ordinateur n'a qu'un port PS/2.

Pour connecter deux périphériques de type PS/2 à l'ordinateur, vous devez utiliser un connecteur PS/2 en patte d'oie.

Le port infrarouge ne fonctionne pas.

Vérifiez ce qui suit :

- Assurez-vous que les ports infrarouges des deux appareils sont face à face ( $\pm 15^\circ$ ) à un maximum de 1 m de distance.
- Assurez-vous que rien n'est entre les deux ports infrarouges. Rien ne doit bloquer les ports.
- Assurez-vous que vous avez le logiciel approprié exécuté sur les deux appareils (transfert de fichier) ou que vous avez les pilotes appropriés (pour l'impression à une imprimante infrarouge).
- Lors du POST, appuyez sur **F2** pour accéder à l'utilitaire BIOS, allez à l'écran Startup Configuration et vérifiez si le port infrarouge est activé.

- Assurez-vous que les deux appareils sont conformes à la norme IrDA.

Je veux configurer mon lieu d'appel pour utiliser le modem interne.

Pour utiliser votre logiciel de communication (par exemple HyperTerminal), vous devez configurer votre lieu d'appel :

1. Cliquez sur **Démarrer, Paramètres, Panneau de configuration**.
2. Double-cliquez sur **Modems**.
3. Cliquez sur **Propriétés de numérotation** et configurez votre lieu d'appel.

Consultez le manuel de Windows pour des détails.

Le message d'erreur « Not Enough Space for Allocation » apparaît dans Sleep Manager.

Ceci est un message d'erreur commun qui est affiché quand Sleep Manager crée le fichier d'Hibernation. Plusieurs raisons différentes peuvent causer cette erreur :

- La taille de l'espace libre du disque sur le disque est inférieure à la taille requise.

Par exemple si la mémoire intégrée si la mémoire intégrée est de 64 Mo (mémoire vidéo comprise). Si l'espace libre du disque est inférieur à cela, l'utilisateur doit effacer certains fichiers non nécessaires du disque dur.

- Le disque dur a suffisamment d'espace libre, mais l'espace libre est sous la forme de petits fragments.

L'espace libre requis par Sleep Manager doit être continu. Pour résoudre ce problème, utilisez des outils tels que Défragmenteur de disque (Windows) pour rassembler ces espaces libres. Exécutez ensuite l'utilitaire Sleep Manager à nouveau pour créer le fichier.

- Un utilitaire de compression du disque est utilisé.

Sleep Manager peut fonctionner avec la plupart des logiciels de compression. Cependant, Sleep Manager ne peut créer l'espace que sur le disque hôte. Un disque hôte contient les informations de fichiers originaux et ne sera pas compressé. L'espace libre du disque hôte est en général très petit, la commande fournie par ces logiciels de compression doit donc être utilisée pour élargir la taille du disque hôte (non compressé) pour Sleep Manager.

## ► Conseils de dépannage

Ce notebook a une conception avancée qui affiche des messages d'erreur à l'écran pour vous aider à résoudre les problèmes. De plus, cette série d'ordinateurs notebooks est livrée avec PC-Doctor, un outil de diagnostic puissant, qui vous aide à déterminer la configuration matérielle et à clarifier les problèmes matériels ou logiciels.

- Si le système affiche un message d'erreur ou un symptôme d'erreur survient, voir « Messages d'erreurs » à la page 56.
- Si vous pensez que votre système a un problème, exécutez PC-Doctor pour effectuer un diagnostic. Consultez la section qui suit.

### Utilisation de PC-Doctor

Avant d'exécuter le programme, veuillez noter les actions suivantes que vous pourrez avoir à prendre :

1. Déconnectez les périphériques externes : cartes PC, souris externe ...
2. Ouvrez **Propriétés système** et vérifiez que les composants que vous diagnostiquez sont activés.

Pour ouvrir la fenêtre des propriétés pour le système :

- a. Cliquez sur **Démarrer, Paramètres, Panneau de configuration**.
  - b. Double cliquez sur **Système**.
  - c. Cliquez sur l'onglet **Gestionnaire de périphériques**.
3. Fermez toutes les applications (par exemple programme de télécopie ou de communication) si vous voulez diagnostiquer le modem.

Pour exécuter PC-Doctor, double-cliquez simplement sur l'icône **PC-Doctor** situé sur le bureau de Windows. Vous pouvez également accéder à PC-Doctor en procédant comme suit :

1. Cliquez sur **Démarrer, Programmes, PC-Doctor**.
2. Cliquez sur le programme **PC-Doctor**.

Si PC-Doctor ne rapporte pas d'erreur système, réinstallez le pilote logiciel depuis le CD de récupération pour le composant pour lequel vous suspectez un problème. Si vous avez encore des problèmes, vous pouvez accéder à nos services de support technique en ligne et Internet. Veuillez consulter la section qui suit pour des détails.

## ▶ Messages d'erreurs

Si vous recevez un message d'erreur, notez-le et prenez les mesures correctrices. Le tableau qui suit donne la liste de certains messages d'erreurs système et les mesures correctrices recommandées.

Message d'erreur	Action correctrice
CMOS Battery Bad	Contactez votre revendeur ou un centre de service agréé.
CMOS Checksum Error	Contactez votre revendeur ou un centre de service agréé.
Disk Boot Failure	Insérez une disquette système dans le lecteur A, puis appuyez sur <b>Entrée</b> pour réinitialiser.
Diskette Drive Controller Error or No Controller Present	Contactez votre revendeur ou un centre de service agréé.
Diskette Drive Error	Contactez votre revendeur ou un centre de service agréé.
Diskette Drive Type Mismatch	Appuyez sur <b>F2</b> (lors du POST) pour accéder à l'utilitaire du BIOS ; puis appuyez sur <b>Echap</b> pour quitter et reconfigurer l'ordinateur.
Equipment Configuration Error	Appuyez sur <b>F2</b> (lors du POST) pour accéder à l'utilitaire du BIOS ; puis appuyez sur <b>Echap</b> pour quitter et reconfigurer l'ordinateur.
Hard Disk 0 Error	Contactez votre revendeur ou un centre de service agréé.
Hard Disk 0 Extended Type Error	Contactez votre revendeur ou un centre de service agréé.
I/O Parity Error	Contactez votre revendeur ou un centre de service agréé.
Insert system diskette and press <Enter> key to reboot	Insérez une disquette système dans le lecteur A, puis appuyez sur <b>Entrée</b> pour réinitialiser.



Message d'erreur	Action correctrice
Keyboard Error or No Keyboard Connected	Contactez votre revendeur ou un centre de service agréé.
Keyboard Interface Error	Contactez votre revendeur ou un centre de service agréé.
Memory Size Mismatch	Appuyez sur <b>F2</b> (lors du POST) pour accéder à l'utilitaire BIOS ; puis appuyez sur <b>Echap</b> pour quitter et reconfigurer l'ordinateur.
Missing operating system	Appuyez sur <b>F2</b> (lors du POST) pour accéder à l'utilitaire BIOS ; puis appuyez sur <b>Echap</b> pour quitter et reconfigurer l'ordinateur.
Non-system disk or disk error. Replace and strike any key when ready.	Insérez une disquette système dans le lecteur A, puis appuyez sur <b>Entrée</b> pour réinitialiser.
Pointing Device Error	Contactez votre revendeur ou un centre de service agréé.
Pointing Device Interface Error	Contactez votre revendeur ou un centre de service agréé.
Protected Mode Test Fail	Contactez votre revendeur ou un centre de service agréé.
RAM BIOS Bad	Contactez votre revendeur ou un centre de service agréé.
RAM Parity Error	Contactez votre revendeur ou un centre de service agréé.
Real-Time Clock Error	Appuyez sur <b>F2</b> (lors du POST) pour accéder à l'utilitaire BIOS ; puis appuyez sur <b>Echap</b> pour quitter et reconfigurer l'ordinateur.
Video RAM BIOS Bad	Contactez votre revendeur ou un centre de service agréé.

Si vous avez toujours des problèmes après avoir passé en revue les mesures correctrices, veuillez contacter votre revendeur ou un centre de service agréé. Certains problèmes peuvent être résolus en utilisant l'utilitaire du BIOS.

## ► Demande de service

### Garantie internationale du voyageur (ITW)

Votre ordinateur est couvert par une garantie internationale du voyageur (ITW) qui vous permet d'avoir l'esprit libre et tranquille lorsque vous voyagez. Notre réseau de centres de maintenance agréés est prêt à vous venir en aide.

Un passeport ITW est fourni avec votre ordinateur. Ce passeport contient tout ce que vous devez savoir sur le programme ITW. Une liste des centres de maintenance agréés est incluse dans ce livret. Lisez ce passeport avec soin.

Ayez toujours le passeport ITW avec vous, surtout lorsque vous voyagez, pour pouvoir bénéficier du support de nos centres de maintenance. Placez votre preuve d'achat dans la couverture du passeport ITW.

Si le pays dans lequel vous voyagez n'a pas de centre de service agréé ITW, vous pouvez tout de même contacter nos bureaux internationaux.

Il y a 3 manières d'accéder au support et aux informations techniques d'Acer :

- Pour le service Internet mondial, visitez <http://www.acer.com/>
- Pour le service en ligne aux États-Unis et au Canada, appelez le 1-800-816-2237
- Numéros de support technique dans de nombreux pays

Pour afficher une liste des numéros de support, procédez comme suit :

1. Cliquez sur **Démarrer, Paramètres, Panneau de configuration.**
2. Double cliquez sur **Système.**
3. Cliquez sur **Informations sur le Support.**

### Avant d'appeler

Veillez préparer les informations qui suivent avant d'appeler Acer pour un service en ligne, et veuillez être à côté de votre ordinateur lorsque vous appelez. Avec votre aide, nous pouvons réduire la durée de l'appel et vous aider à résoudre vos problèmes efficacement.

Si votre ordinateur affiche des messages d'erreur ou émet des avertissements sonores, notez-les lorsqu'ils apparaissent à l'écran (ou leur nombre et leur séquence pour les avertissements sonores).

Si vous avez des problèmes pour exécuter les tests de diagnostic de PC-Doctor, trouvez le fichier registre en sélectionnant Windows, Test Log dans la barre des menus de PC-Doctor.

Si vous n'avez pas enregistré votre ordinateur notebook, il vous sera demandé de l'enregistrer lors de votre premier appel à Acer.

Il vous sera demandé de fournir les informations suivantes :

Nom : \_\_\_\_\_

Adresse : \_\_\_\_\_

\_\_\_\_\_

Numéro de téléphone : \_\_\_\_\_

Type de système et modèle : \_\_\_\_\_

Numéro de série : \_\_\_\_\_

Date d'achat : \_\_\_\_\_



A large blue arrow pointing to the right, which serves as the background for the text.

Annexe A  
Spécifications

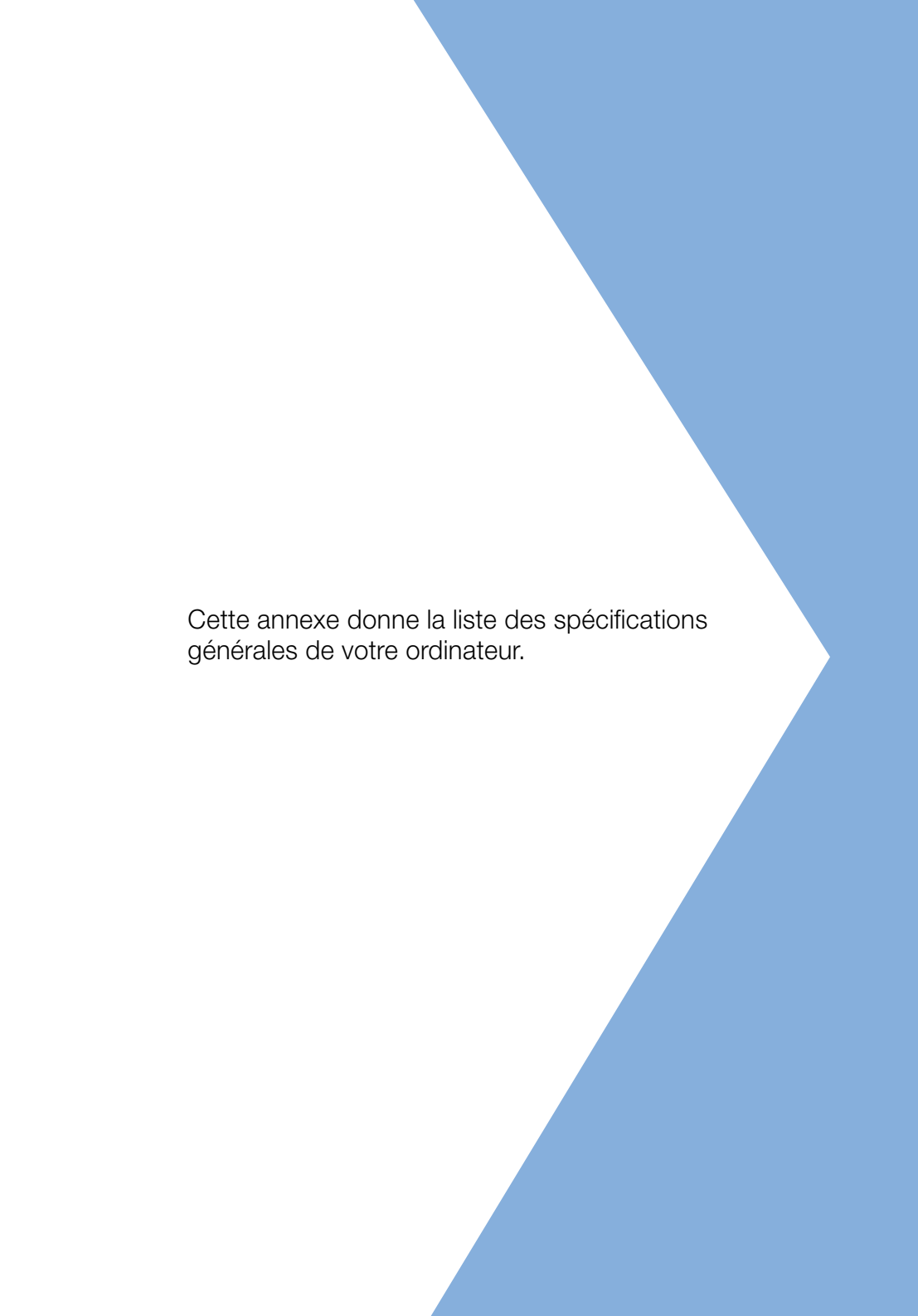

Cette annexe donne la liste des spécifications  
générales de votre ordinateur.

## Microprocesseur

- Processeur Mobile Pentium® III avec mémoire cache niveau 2 de 256 Ko doté de la technologie SpeedStep™ d'Intel®

## Mémoire

- Mémoire principale extensible à 512 Mo
- Deux connecteurs à 144 broches soDIMM au standard SDRAM (Synchronous Dynamic Random Access Memory)
- BIOS mémoire morte Flash de 512 Ko

## Stockage des données

- Un lecteur combo EasyLink externe (lecteur de disquettes et lecteur de CD-ROM ou de DVD-ROM)
- Un disque dur IDE améliorée haute capacité

## Affichage et vidéo

- Écran LCD TFT (Thin-Film Transistor) de 13,3 pouces affichant en couleurs vraies 24 bits avec une résolution 1024 x 768 XGA (eXtended Graphic Array)
- 4 à 8 Mo de mémoire vidéo configurable par l'intermédiaire du BIOS
- Capacités 3D
- Prise en charge de l'affichage simultané sur l'écran LCD et un moniteur
- Capacité de double affichage

## Audio

- Audio stéréo 16 bits AC' 97 PCI avec synthétiseur de tableau de sons intégré
- Haut-parleur et microphone intégrés
- Compatible avec Sound Blaster Pro et Windows Sound System
- Ports séparés pour périphériques de sortie audio, entrée audio, et microphone

## Clavier & périphérique de pointage

- Clavier pleine taille
- Périphérique de pointage touchpad à la position ergonomique centrale avec fonction de défilement

## Ports E/S intégrés

- Un emplacement CardBus de type II
- Un emplacement carte à puce
- Un port clavier / souris PS/2
- Une prise téléphone RJ-11
- Une prise réseau RJ-45
- Une prise d'alimentation (adaptateur secteur)
- Un port moniteur externe
- Une prise d'entrée microphone
- Une prise de sortie haut-parleur / casque
- Une prise d'entrée audio
- Un port de communications sans fil FIR (conforme à IrDA)
- Deux ports USB
- Un connecteur de duplicateur des ports EasyPort
- Un port IEEE 1394

## Poids et dimensions

- 1,8 kg (4 lb) pour le modèle TFT 12,3 pouces
- 292 x 234 x 21 mm (L x P x H)

## Température

- En marche : 10°C ~ 35°C
- À l'arrêt : -20°C ~ 60°C

## Humidité (sans condensation)

- En marche : 20% ~ 80% RH
- A l'arrêt : 20% ~ 80% RH



## Systeme

- Prise en charge de l'ACPI
- Conforme à DMI 2.0
- Prise en charge de LDCM

## Batterie

- Batterie Lithium-Ion de 34 Watt heure
- Technologie de gestion intelligente
- Recharge rapide de 1,5 heures, recharge en utilisation de 2,5 heures

## Adaptateur secteur

- 60 Watt
- Autosensible 100~240 V, 50~60 Hz

## Options

- Modules d'extension memoire de 64, 128, 256 Mo
- Disque dur de plus haute capacite
- Module combo EasyLink
- Câble PS/2 en patte d'oie
- Batterie et adaptateur secteur supplementaires
- Kit de capture video USB
- Câble de transfert de fichier
- Infrared Red (IR) remote control
- Contrôle infrarouge à distance
- Chargeur de batterie externe



A large blue arrow pointing to the right, which serves as a background for the text.

Annexe B  
Avis

Cette annexe donne la liste des avis généraux de votre ordinateur.

## Avis FCC

Cet appareil a été testé et reconnu conforme aux normes applicables au matériel informatique de Classe B, en vertu de l'article 15 des Réglementations de la FCC. Ces normes visent à fournir aux installations résidentes une protection raisonnable contre les interférences. Cet appareil génère, utilise et peut diffuser des signaux radioélectriques. En outre, s'il n'est pas installé et employé conformément aux instructions, il peut provoquer des interférences nuisibles aux communications radio.

Quoi qu'il en soit, on ne peut pas garantir que des interférences ne se produiront pas dans certaines installations. Si l'appareil est à l'origine de nuisances vis-à-vis de la réception de la radio ou de la télévision, ce que l'on peut déterminer en l'allumant puis en l'éteignant, il est recommandé à l'utilisateur de prendre l'une des mesures suivantes pour tenter de remédier à ces interférences :

- Réorientez ou changez l'antenne réceptrice de place
- Eloignez l'appareil du récepteur
- Branchez l'appareil à une prise appartenant à un circuit différent de celui du récepteur
- Consultez le fournisseur ou un technicien radiotélévision expérimenté

## Avis : Câbles blindés

Des câbles blindés doivent être utilisés pour la connexion avec d'autres appareils informatiques afin de conserver la conformité aux normes FCC.

## Avis : Appareils périphériques

Seuls des périphériques (appareils entrée/sortie, terminaux, imprimantes) certifiés comme étant conformes aux limites de la classe B peuvent être connectés à cet appareil. Le fonctionnement avec des périphériques non certifiés causera probablement nuisances vis-à-vis de la réception de la radio ou de la télévision.

## Attention

Les changements ou modifications qui ne seraient pas expressément approuvés par le fabricant, pourraient faire perdre à l'utilisateur le droit à faire fonctionner l'appareil qui est décerné par la Federal Communications Commission.

## Conditions d'utilisation

Cet appareil est conforme à l'article 15 des Réglementations de la FCC. Le fonctionnement est sous réserve des deux conditions suivantes : (1) Cet appareil ne doit pas provoquer d'interférences nuisibles et (2) Cet appareil doit accepter toute interférence reçue, y compris des interférences qui peuvent provoquer un fonctionnement non désiré.

## Notice: Canadian users

This Class B digital apparatus meets all requirements of the Canadian Interference-Causing Equipment Regulations.

## Remarque à l'intention des utilisateurs canadiens

Cet appareil numérique de la classe B respecte toutes les exigences du Règlement sur le matériel brouilleur du Canada.

## Avis pour le modem

### FCC

Cet appareil est conforme à l'article 68 des Réglementations de la FCC. Une étiquette sur la face inférieure du modem contient, entre autres informations, le numéro d'enregistrement à la FCC et le REN (numéro d'équivalence de sonnerie) pour cet appareil. Vous devez fournir ces informations à la demande de votre société de téléphone.

Si l'équipement téléphonique cause des nuisances au réseau téléphonique, la société de téléphone peut interrompre votre service temporairement. Si possible, vous serez informé préalablement. Mais si une notification préalable n'est pas possible, vous serez informé dès que possible. Vous serez également informé de votre droit d'enregistrer une plainte auprès de la FCC.

Votre société de téléphone peut apporter des modifications à ses installations, ses équipements, son organisation, ou ses procédures, qui pourraient avoir une influence sur le bon fonctionnement de votre équipement. Si c'est le cas, vous en serez informé préalablement pour maintenir un service téléphonique sans interruption.

Si cet équipement présente des problèmes de fonctionnement, déconnectez-le de la ligne téléphonique pour déterminer s'il est la cause du problème. Si l'équipement cause le problème, arrêtez son utilisation et contactez votre revendeur.

### CTR 21

Cet appareil a été approuvé [décision du conseil 98/482/EC - "CTR 21"] pour une connexion de terminal simple paneuropéenne au réseau de téléphone commuté public (RTCP). Cependant, du fait de différences entre les RTCP fournis dans les différents pays, l'approbation, par elle-même, ne garantit pas un bon fonctionnement à chaque point de terminaison de RTCP. En cas de problème, vous devez contacter en premier le fournisseur de votre appareil.

## Consignes de sécurité importantes

Lisez ces instructions avec attention. Conservez-les pour des références futures.

1. Conformez-vous aux consignes et avertissements indiqués sur cet appareil.
2. Débranchez l'alimentation secteur avant tout nettoyage. Utilisez un chiffon légèrement humide à l'exclusion de tout produit liquide ou aérosol.
3. N'utilisez pas cet appareil près d'une source d'eau.
4. Ne placez pas cet appareil sur un chariot, un support ou une table instables. Une chute risque d'endommager gravement l'appareil.
5. Les fentes et ouvertures de l'unité centrale (panneau arrière ou fond) sont prévues pour la ventilation et ne doivent jamais être obstruées ou bloquées pour assurer le bon fonctionnement de l'appareil et éviter tout risque de surchauffe. L'appareil ne doit jamais être placé sur un lit, un divan, une couverture ou toute autre surface similaire susceptible d'obstruer les ouvertures. Il ne doit jamais être placé à proximité ou au contact d'un radiateur ou d'une source de chaleur. Il ne doit pas être placé dans une installation encastrée à moins qu'une ventilation suffisante ne soit assurée.
6. L'alimentation électrique de l'appareil doit être conforme aux caractéristiques figurant sur l'étiquette d'identification. En cas de doute, consultez votre revendeur ou la compagnie d'électricité appropriée.
7. Ne placez aucun objet sur le câble d'alimentation et installez l'appareil en dehors des zones de passage.
8. Lors de l'utilisation éventuelle d'une rallonge, assurez-vous que l'ampérage total des appareils reliés par la rallonge reste dans les limites admises. De même, vérifiez que l'ampérage de tous les appareils reliés à une même prise secteur ne dépasse pas la valeur du fusible.
9. N'enfoncez jamais d'objets dans les fentes de l'unité centrale car ils pourraient entrer en contact avec des points de voltage ou court-circuiter des éléments, d'où un risque d'incendie ou d'électrocution. Ne renversez jamais de liquide, quel qu'il soit, sur l'appareil.
10. N'essayez jamais de réparer vous-même cet appareil : l'ouverture ou la dépose du panneau supérieur vous expose à divers risques, électrocution notamment. L'entretien doit être confié à un spécialiste.
11. Débranchez l'appareil et adressez-vous au service après-vente dans les cas suivants :
  - a. Lorsque le cordon d'alimentation est endommagé ou dénudé.
  - b. Un liquide a été renversé dans l'appareil.
  - c. Le produit a été exposé à la pluie ou à de l'eau.
  - d. L'appareil ne fonctionne pas correctement bien que les consignes d'installation aient été respectées. Effectuez uniquement les réglages indiqués dans les consignes d'installation ; d'autres réglages incorrects

risquent de provoquer des dommages nécessitant l'intervention prolongée d'un technicien qualifié.

- e. L'appareil est tombé ou le châssis a été endommagé.
  - f. Les performances de l'appareil deviennent irrégulières, indiquant la nécessité du recours au s.a.v.
12. Utilisez uniquement une batterie du même type que celle recommandée pour l'appareil. L'utilisation d'une autre batterie peut présenter un risque d'incendie ou d'explosion. Demandez à un technicien qualifié de remplacer la batterie.
  13. Avertissement ! Une batterie incorrectement manipulée risque d'exploser. Vous ne devez jamais la démonter, ni l'exposer au feu. Placez-la hors de portée des enfants et mettez rapidement une batterie usée au rebut.
  14. Utilisez uniquement le type approprié de câble d'alimentation (fourni dans la boîte d'accessoires) pour cet appareil. Il doit être détachable, de type : Listé UL/certifié CSA, type SPT-2, classé 7A 125V minimum, approuvé VDE ou équivalent. La longueur ne doit pas dépasser 4,6 mètres (15 pieds).

## Déclaration de conformité laser

Le lecteur de CD-ROM ou DVD-ROM ou graveur de CD-R/W dans cet ordinateur est à produit à laser. L'étiquette de classification du lecteur ou graveur (montrée ci-dessous) est située sur le lecteur ou graveur.

CLASS 1 LASER PRODUCT

**CAUTION:** INVISIBLE LASER RADIATION WHEN OPEN. AVOID EXPOSURE TO BEAM.

APPAREIL A LASER DE CLASSE 1

**ATTENTION:** RADIATION DU FAISCEAU LASER INVISIBLE EN CAS D'OUVERTURE. EVITER TOUTE EXPOSITION AUX RAYONS.

LUOKAN 1 LASERLAITE LASER KLASSE 1

**VORSICHT:** UNSICHTBARE LASERSTRAHLUNG, WENN ABDECKUNG GEÖFFNET NICHT DEM STRAHL AUSSETZEN

PRODUCTO LÁSER DE LA CLASE I

**ADVERTENCIA:** RADIACIÓN LÁSER INVISIBLE AL SER ABIERTO. EVITE EXPONERSE A LOS RAYOS.

**ADVARSEL:** LASERSTRÅLING VEDÅBNING SE IKKE IND I STRÅLEN.

VARO! LAVATTAESSA OLET ALTTINA LASERSÄTEILYLLE.

**WARNING:** LASERSTRÅLNING NÅR DENNA DEL ÅR ÖPPNAD ÅLÅ TUIJOTA SÄTEESEENSTIRRA EJ IN I STRÅLEN

**WARNING:** LASERSTRÅLNING NAR DENNA DEL ÅR ÖPPNADSTIRRA EJ IN I STRÅLEN

**ADVARSEL:** LASERSTRÅLING NAR DEKSEL ÅPNESSTIRR IKKE INN I STRÅLEN



## Déclaration de la batterie au lithium

### **CAUTION**

Danger of explosion if battery is incorrectly replaced. Replace only with the same or equivalent type recommended by the manufacturer. Discard used batteries according to the manufacturer's instructions.

### **AVERTISSEMENT**

Danger d'explosion si la batterie est remplacée de manière incorrecte. Ne remplacez que qu'avec le même type ou équivalent tel que recommandé par le fabricant. Disposez des batteries usées selon les instructions du fabricant.

### **ADVARSELI**

Lithiumbatteri - Eksplosjonsfare ved feilagtig håndtering. Udskiftning må kun ske med batteri af samme fabrikat og type. Léver det brugte batteri tilbage til leverandøren.

### **ADVARSEL**

Eksplosjonsfare ved feilaktig skifte av batteri. Benytt samme batteritype eller en tilsvarende type anbefalt av apparatfabrikanten. Brukte batterier kasseres i henhold til fabrikantens instruksjoner.

### **WARNING**

Explosionsfara vid felaktigt batteribyte. Använd samma batterityp eller en ekvivalent typ som rekommenderas av apparatillverkaren. Kassera använt batteri enligt fabrikantens instruktion.

### **VAROITUS**

Päristo voi räjähtää, jos se on virheellisesti asennettu. Vaihda päristo ainoastaan laitevalmistajan suosittelemaan tyyppiin. Hävitä käytetty päristo valmistajan ohjeiden mukaisesti.

### **VORSICHT!**

Explosionsgefahr bei unsachgemäßen Austausch der Batterie Ersatz nur durch denselben oder einem vom Hersteller empfohlenem ähnlichen Typ. Entsorgung gebrauchter Batterien nach Angaben des Herstellers.

## Déclaration de préparation An 2000

L'ordinateur notebook TravelMate de la série 350 porte le logo "Hardware NSTL Tested Year 2000 Compliant" de NSTL, qui certifie qu'il a été testé par NSTL avec le test YMark2000, et s'est révélé être conforme aux standards de conformité matérielle pour l'An 2000.



Pour de plus amples détails, consultez le Centre de ressources An 2000 d'Acer à : <http://global.acer.com/service/pcy2000.html>.

## Avis de protection du droit d'auteur de Macrovision

Ce produit incorpore une technologie de protection du droit d'auteur qui est protégée par des déclarations de méthode de certains brevets U.S. et d'autres droits de propriété intellectuelle appartenant à Macrovision Corporation et d'autres propriétaires légitimes. L'utilisation de cette technologie de protection du droit d'auteur doit être autorisée par Macrovision Corporation, et est destinée à l'utilisation domestique et autres utilisations limitées à moins d'une autorisation implicite de Macrovision Corporation. L'ingénierie à rebours et le désassemblage sont interdits

Déclarations d'appareil des brevets U.S. Nos. 4,631,603, 4,577,216, 4,819,098, et 4,907,093, approuvé pour une utilisation domestique limitée seulement.

## Index

### A

- adaptateur secteur
  - prendre soin v
- affichage
  - dépannage 51, 52
  - touche spéciale 16
- aide
  - manuel en ligne iv
  - services en ligne 58
- audio 25
  - contrôle du volume 25
  - solutions aux problèmes 52
- avis
  - an 2000 74
  - protection du droit d'auteur 74

### B

- batterie
  - indicateur de charge 11
  - prendre soin vi
- BIOS 48

### C

- carte PC 41
  - éjection 42
  - insertion 42
- CD-ROM
  - éjection 23
  - éjection manuelle 53
  - solutions aux problèmes 53
- clavier 13
  - pavé numérique intégré 14
  - solutions aux problèmes 53
  - touches de verrouillage 13
  - touches spéciales 15
  - touches Windows 15
- connexions
  - réseau 40

### D

- défilement
  - arrêt 13
- dépannage 50
  - conseils 55
- diagnostics 55

- diodes 11
- disque dur 21
- disquettes
  - éjection 23
  - lecteur 21
- DVD 23

### E

- entretien
  - adaptateur secteur v
  - batterie vi
  - ordinateur v
- erreurs
  - messages 56
- Euro 17

### F

- FAQ. voir foire aux questions
- films DVD
  - lecture 23
- foire aux questions 51

### G

- garantie
  - internationale du voyageur 58
- gestion de l'alimentation 26
  - touche spéciale 16

### H

- haut-parleurs
  - solutions aux problèmes 52
  - touche spéciale 17
- hibernation
  - touche spéciale 16
  - utilitaire 46

### I

- indicateurs 11
- infrarouge 40
  - dépannage 53
- ITW. Voir garantie

### L

- Launch Manager 47
- lecteur combo EasyLink 21
- lecteur de disquettes 21
- luminosité
  - touche spéciale 17

**M**

- média
  - indicateur d'accès 11
- mémoire
  - installation 44– 45
- mémoire additionnelle 44
- messages d'erreurs 56
- modem 39
- mot de passe 33
  - types 33

**N**

- nettoyage
  - ordinateur vi
- Notebook Manager 47
  - touche spéciale 16

**O**

- options
  - mémoire additionnelle 44
- options de connectivité
  - périphériques d'extension des ports 43

**ordinateur**

- clavier 13
- courts déplacements 27
- déconnexion 27
- dépannage 50
- emporter à la maison 29
- fonctionnalités 3, 9
- gestion de l'alimentation 26
- indicateur d'alimentation 11
- indicateur de la communication
  - sans fil 11
- indicateurs 11
- mise en place d'un bureau à la maison 30
- mise hors tension iv
- mise sous tension iv
- nettoyer vi
- performance 9
- prendre soin v
- réunions courtes 28
- sécurité 32
- voyage international 31
- voyage local 30

**P**

- pavé numérique intégré 14

- ports 39
- POST (test auto à la mise sous tension) 48
- problèmes 51
  - affichage 51, 52
  - audio 52
  - CD-ROM 53
  - clavier 53
  - démarrage 51
  - dépannage 50
  - infrarouge 53
  - Sleep Manager 54

**Q**

- questions
  - configuration du lieu d'appel pour utiliser le modem 54
  - périphériques PS/2 multiples 53

**R**

- réseau 40

**S**

- sécurité
  - avis FCC 69
  - avis pour le modem 70
  - batterie au lithium 73
  - cadenas 32
  - carte à puce 32
  - CD-ROM 72
  - instructions générales 71
  - mots de passe 33
- services en ligne 58
- Sleep Manager 46
  - dépannage 54
- sommeil
  - indicateur d'état 11
- spécifications 62
- stockage 21
  - disque dur 21
  - lecteur combo EasyLink 21
  - lecteur de disquettes 21
- support
  - informations 58

**T**

- témoins 11
- touches spéciales 15
- touches Windows 15

- touchpad 19
  - touche spéciale 17
  - utilisation 19– 20
- U**
- USB 41
- utilitaire
  - Launch Manager 47
  - Notebook Manager 47
  - Sleep Manager 46
- utilitaire du BIOS 48
  - accès 48
- V**
- verrouillage majuscules 13
  - indicateur d'activation 12
- verrouillage numérique 13
  - indicateur d'activation 12
- volume
  - contrôle 25
  - touche spéciale 17
- voyage
  - vol international 31
- voyage local 30
- vue arrière 6
- vue droite 6
- vue frontale 3
- vue gauche 5
- vue inférieure 8