

BSG7

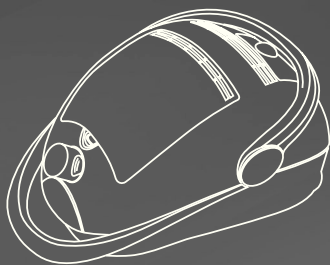

de Gebrauchsanweisung
en Instructions for use
fr Notice d'utilisation
it Istruzioni per l'uso
nl Gebruiksaanwijzing
da Brugsanvisning
no Bruksanvisning
sv Bruksanvisning
fi Käyttöohje
es Instrucciones de uso
pt Instruções de utilização

el Οδηγίες χρήσης
tr Kullanma Kılavuzu
pl Instrukcja obsługi
hu Használati utasítás
bg Инструкции за ползване
ru Руководство по
эксплуатации
ro Instrucțiuni de utilizare
uk Інструкція з експлуатації
ar إرشادات الاستخدام



BOSCH

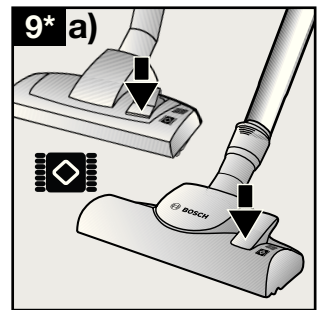
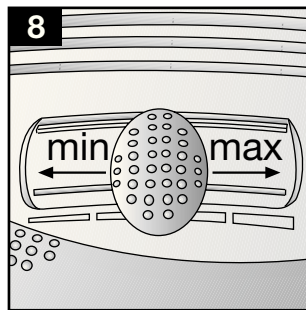
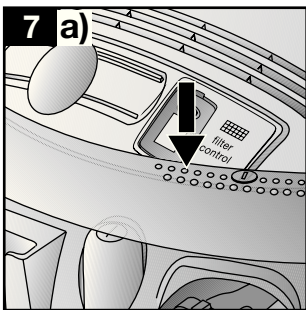
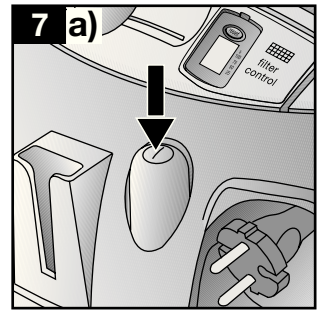
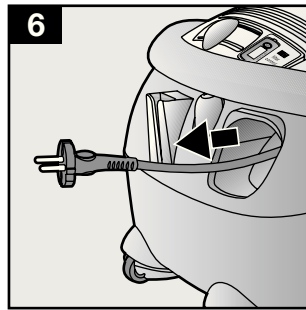
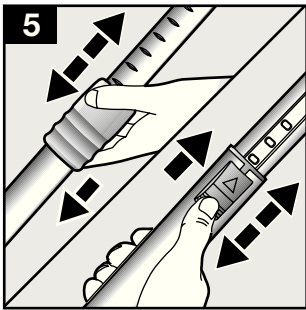
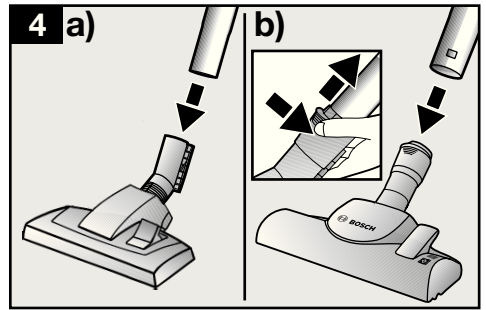
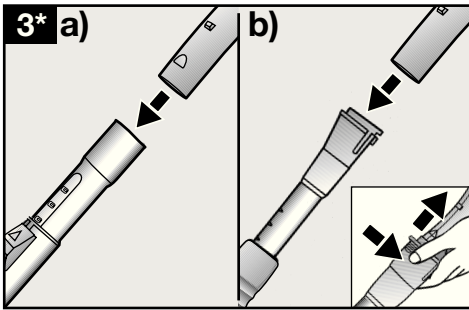
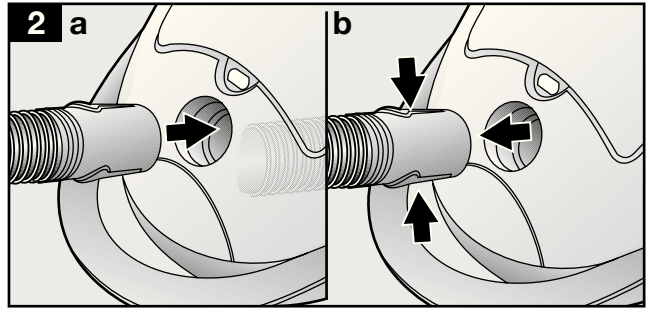
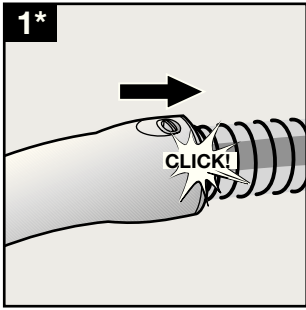

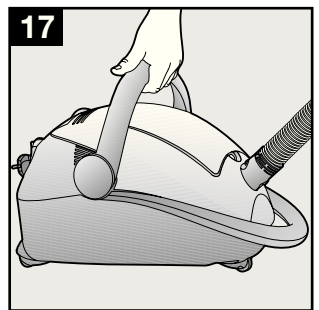
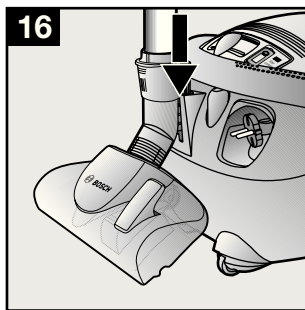
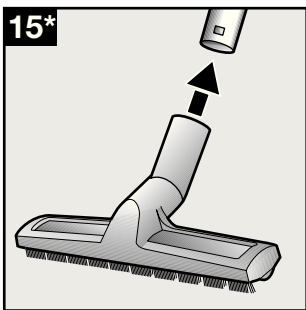
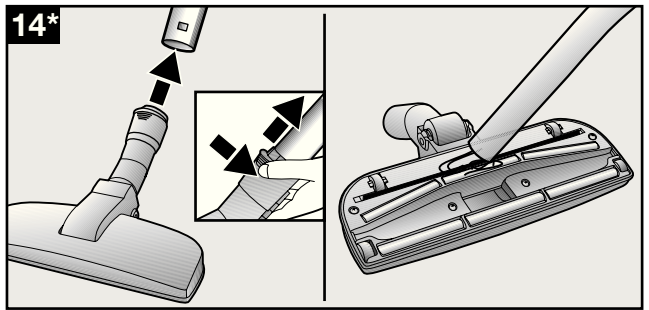
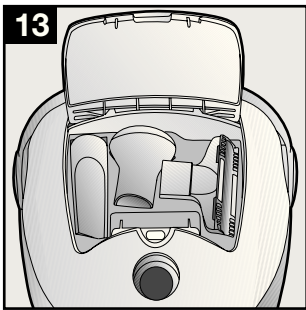
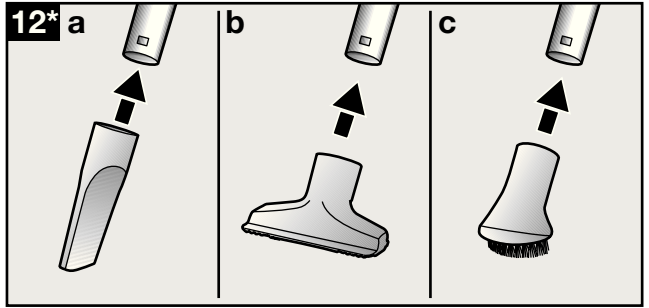
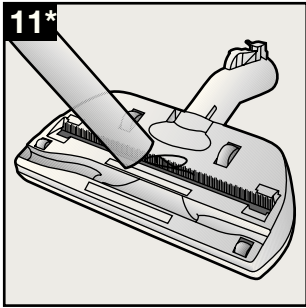
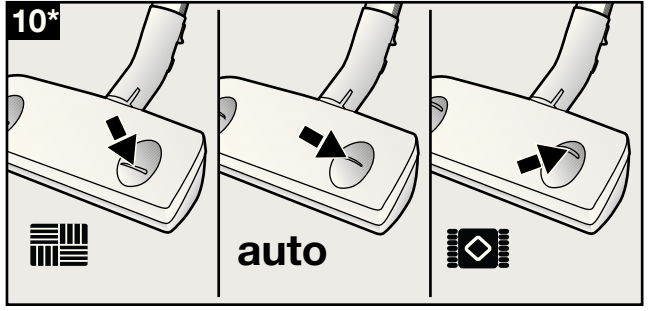
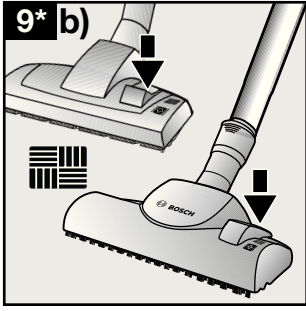

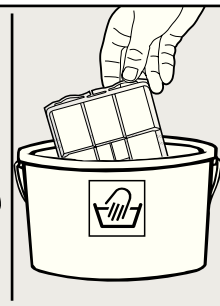
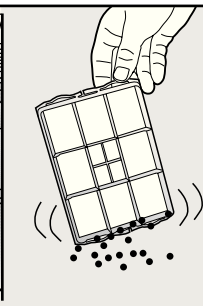
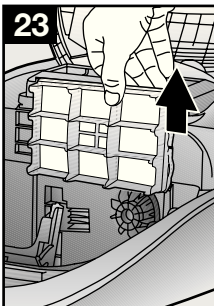
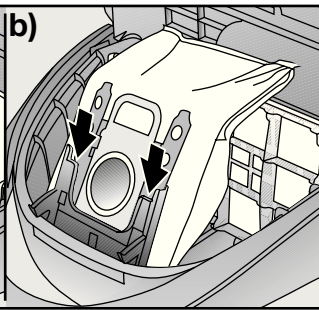
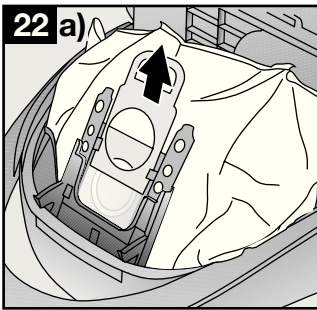
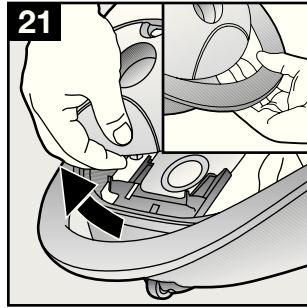
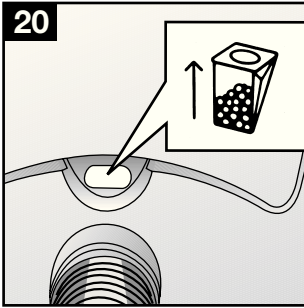
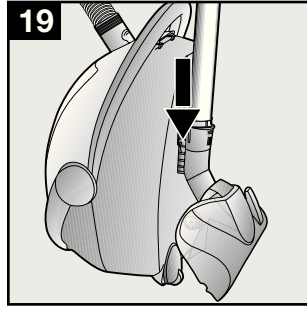
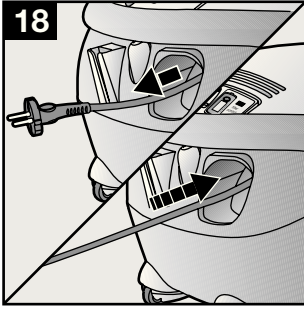

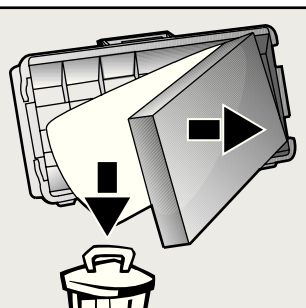
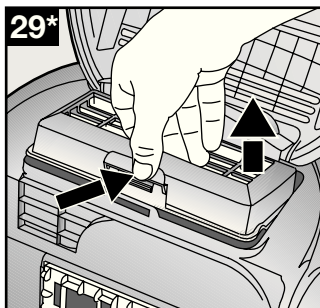
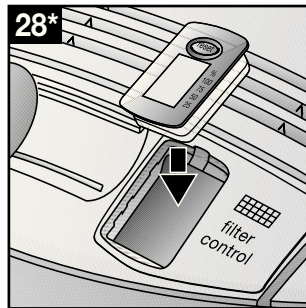
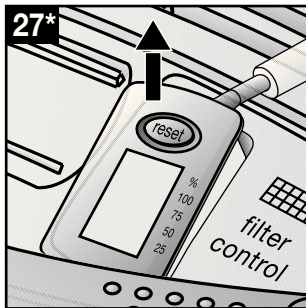
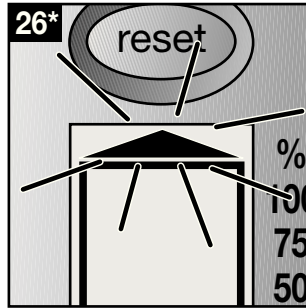
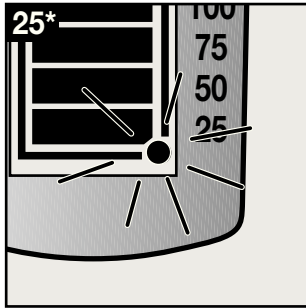
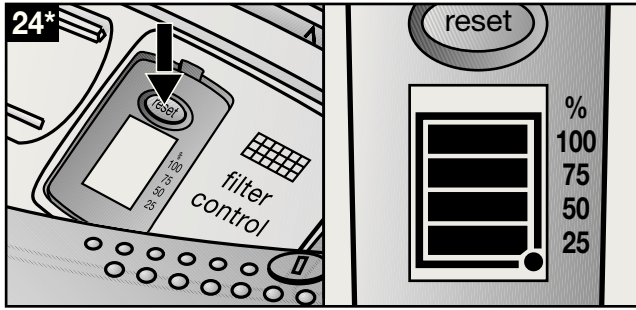

30*

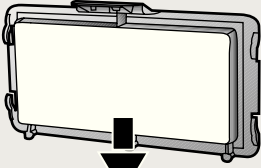
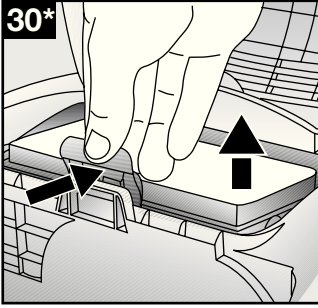

31*

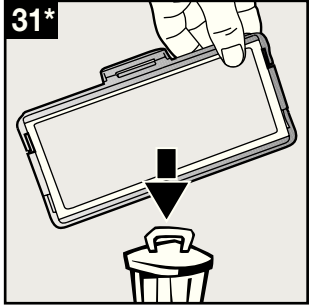

31*

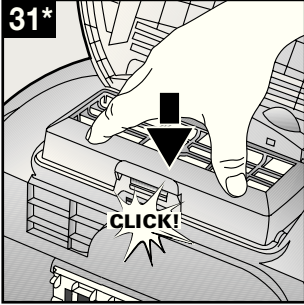

de	Gebrauchsanweisung	3
en	Instructions for use	11
fr	Notice d'utilisation	19
it	Istruzioni per l'uso	27
nl	Gebruiksaanwijzing	35
da	Brugsanvisning	43
no	Bruksanvisning	51
sv	Bruksanvisning	59
fi	Käyttöohje	67
pt	Instruções de utilização	75
es	Instrucciones de uso	83
el	Οδηγίες χρήσης	91
tr	Kullanma kılavuzu	99
pl	Instrukcja obsługi	107
hu	Használati utasítás	115
bg	Инструкция за ползване	123
ru	Руководство по эксплуатации	131
ro	Instrucțiuni de utilizare	139
uk	Інструкція з експлуатації	147
162	إرشادات الاستخدام	ar

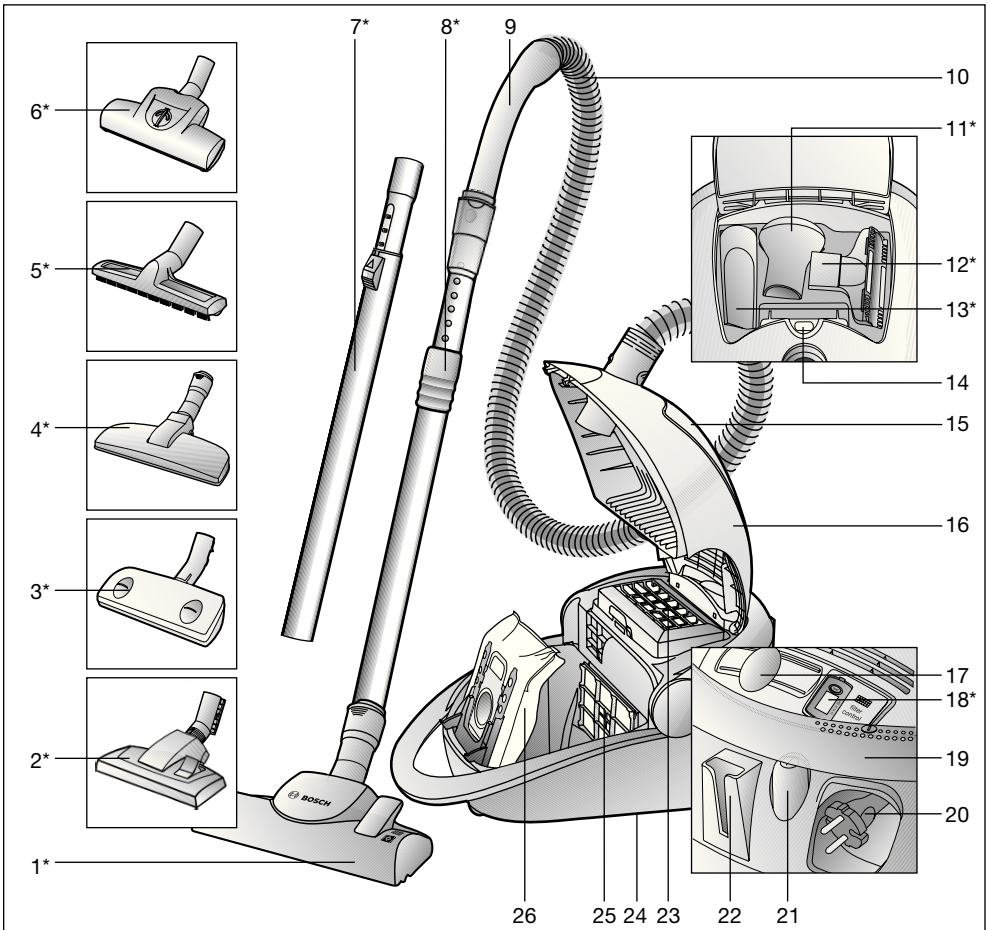

- | | |
|---|--|
| <ul style="list-style-type: none"> 1 Umschaltbare Bodendüse mit Entriegelungshülse* 2 Umschaltbare Bodendüse* 3 Autofloor-Düse* 4 Tierhaardüse* 5 Hartbodendüse* 6 Turbobürste* 7 Teleskoprohr mit Schiebetaste* 8 Teleskoprohr mit Schiebemannschette und Entriegelungshülse* 9 Schlauchhandgriff 10 Saugschlauch 11 Möbelpinsel* 12 Polsterdüse* 13 Fugendüse* | <ul style="list-style-type: none"> 14 Filterwechselanzeige 15 Zubehörfach 16 Deckel 17 Elektronischer Schieberegler 18 Ausblasfilter-Wechselanzeige* 19 Schwenkgriff; auch als Ein- / Ausschalter und Tragegriff nutzbar 20 Netzanschlusskabel 21 Ein- / Austaste 22 Parkhilfe 23 Ausblasfilter 24 Abstellhilfe (an der Geräteunterseite) 25 Motorschutzfilter 26 Filterbeutel MEGAfil[®] SuperTEX |
|---|--|

*je nach Ausstattung

Die Gebrauchsanweisung bitte aufbewahren. Bei Weitergabe des Staubsaugers an Dritte bitte Gebrauchsanweisung mitgeben.

Bestimmungsgemäße Verwendung

Dieser Staubsauger ist nur für den Gebrauch im Haushalt und nicht für gewerbliche Zwecke bestimmt.

Den Staubsauger ausschließlich gemäß den Angaben in dieser Gebrauchsanweisung verwenden.

Der Hersteller haftet nicht für eventuelle Schäden, die durch nicht bestimmungsgemäßen Gebrauch oder falsche Bedienung verursacht werden.

Deshalb beachten Sie bitte unbedingt die nachfolgenden Hinweise!

Der Staubsauger darf nur bedient werden mit:

- Original-Filterbeutel
MEGAfilt®SuperTEX
- Original-Ersatzteilen, -Zubehör oder
-Sonderzubehör

Der Staubsauger ist nicht geeignet für:

- das Absaugen von Menschen oder Tieren
- das Aufsaugen von:
 - Kleinlebewesen
 - gesundheitsschädlichen, scharfkantigen, heißen oder glühenden Substanzen
 - feuchten oder flüssigen Substanzen
 - leicht entflammaren oder explosiven Stoffen und Gasen
 - Asche, Ruß aus Kachelöfen und Zentral-Heizungsanlagen.

Sicherheitshinweise

Dieser Staubsauger entspricht den anerkannten Regeln der Technik und den einschlägigen Sicherheitsbestimmungen. Wir bestätigen die Übereinstimmung mit den folgenden europäischen Richtlinien: 89/336/EWG (geändert durch RL

91/263/EWG, 92/31/EWG und 93/68/EWG). 73/23/EWG (geändert durch RL 93/68/EWG).

- Staubsauger nur gemäß Typenschild anschließen und in Betrieb nehmen.
- Niemals ohne Filterbeutel MEGAfilt®SuperTEX saugen.
=> Gerät kann beschädigt werden!
- Kindern die Benutzung des Staubsaugers nur unter Aufsicht gestatten.
- Vermeiden Sie das Saugen mit Handgriff, Düsen und Rohr in Kopfnähe.
=> Es besteht Verletzungsgefahr!
- Das Netzanschlusskabel nicht zum Tragen/Transportieren des Staubsaugers benutzen.
- Bei mehrstündigem Dauerbetrieb Netzanschlusskabel vollständig ausziehen.
- Nicht am Netzanschlusskabel, sondern am Stecker ziehen, um das Gerät vom Netz zu trennen.
- Das Netzanschlusskabel nicht über scharfe Kanten ziehen und nicht einquetschen.
- Vor allen Arbeiten an Staubsauger und Zubehör Netzstecker ziehen.
- Beschädigten Staubsauger nicht in Betrieb nehmen. Beim Vorliegen einer Störung Netzstecker ziehen.
- Um Gefährdungen zu vermeiden, dürfen Reparaturen und Ersatzteileaustausch am Staubsauger nur vom autorisierten Kundendienst durchgeführt werden.
- Staubsauger vor Witterungseinflüssen, Feuchtigkeit und Hitzequellen schützen.
- Staubsauger ist für Baustellenbetrieb nicht geeignet.
=> Einsaugen von Bauschutt kann zur Beschädigung des Gerätes führen.
- Gerät ausschalten, wenn nicht gesaugt wird.
- Ausgediente Geräte sofort unbrauchbar machen, danach das Gerät einer ordnungsgemäßen Entsorgung zuführen.
- Aus Sicherheitsgründen sind Staubsauger, die eine Leistung von 2000 W und mehr haben, mit einem Überhitzungsschutz ausgestattet.
Sollte eine Blockierung auftreten und das Gerät zu heiß werden, schaltet es sich automatisch ab.

Ziehen Sie den Netzstecker und stellen Sie sicher, dass Düse Saugrohr oder Schlauch nicht verstopft sind, bzw. der Filter gewechselt werden muß.

Nach Beseitigung der Störung lassen Sie das Gerät mindestens 1 Stunde abkühlen. Danach ist das Gerät wieder einsatzbereit.

Hinweise zur Entsorgung

■ Verpackung

Die Verpackung schützt den Staubsauger vor Beschädigung auf dem Transport. Sie besteht aus umweltfreundlichen Materialien und ist deshalb recycelbar. Entsorgen Sie nicht mehr benötigte Verpackungsmaterialien an den Sammelstellen für das Verwertungssystem »Grüner Punkt«.

■ Altgerät

Altgeräte enthalten vielfach noch wertvolle Materialien.

Geben Sie deshalb Ihr ausgedientes Gerät/ die ausgediente Ausblasfilter-Wechselanzeige bei Ihrem Händler bzw. einem Recyclingcenter zur Wiederverwertung ab. Aktuelle Entsorgungswege erfragen Sie bitte bei Ihrem Händler oder Ihrer Gemeindeverwaltung.

■ Bitte beachten

- Die Netzsteckdose muß über eine Sicherung von mindestens 16 A abgesichert sein.
- Sollte die Sicherung beim Einschalten des Gerätes einmal ausgelöst werden, so kann dies daran liegen, daß gleichzeitig andere Elektrogeräte mit hohem Anschlusswert am gleichen Stromkreis angeschlossen sind.
- Das Auslösen der Sicherung ist vermeidbar, in dem Sie vor dem Einschalten des Gerätes die niedrigste Leistungsstufe einstellen und erst danach eine höhere Leistungsstufe wählen.

Bitte Bildseiten ausklappen!

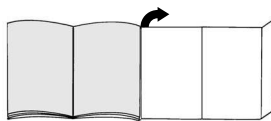

Vor dem ersten Gebrauch

Bild 1*

Handgriff auf Saugschlauch stecken und verrasten.

Inbetriebnahme

Bild 2

- a) Saugschlauchstutzen in die Saugöffnung einrasten.
- b) Zum Entfernen des Saugschlaches Entriegelungstasten drücken und Schlauch herausziehen.

Bild 3*

- a) Handgriff und Teleskoprohr zusammenstecken.
- b) Handgriff bis zum Einrasten in das Teleskoprohr schieben.
Zum Lösen der Verbindung Entriegelungshülse drücken und Teleskoprohr herausziehen.

Bild 4*

- a) Bodendüse und Teleskoprohr zusammenstecken.
- b) Teleskoprohr bis zum Einrasten bündig in den Stutzen der Bodendüse schieben.
Zum Lösen der Verbindung Entriegelungshülse drücken und Teleskoprohr herausziehen

Bild 5*

Durch Verstellen der Schiebemannschette / Schiebetaste in Pfeilrichtung Teleskoprohr entriegeln und gewünschte Länge einstellen.

Bild 6

Netzanschlusskabel am Stecker greifen, auf die gewünschte Länge herausziehen und Netzstecker in Steckdose stecken.

Bild 7

- a) Staubsauger durch Betätigen der Ein- / Austaste in Pfeilrichtung einschalten.
b) Die Taste kann auch mit Hilfe des Schwenkgriffes betätigt werden.

Saugen**Bild 8**

Durch Verstellen des Schiebereglers kann die gewünschte Saugkraft stufenlos eingestellt werden.



- **Niedrigster Leistungsbereich:**  Für das Absaugen empfindlicher Stoffe, z. B. Gardinen.
- **Niedriger Leistungsbereich:**  Für die tägliche Reinigung bei geringer Verschmutzung.
- **Mittlerer Leistungsbereich:**  Zur Reinigung robuster Bodenbeläge, Hartböden und bei starker Verschmutzung.
- **Hoher Leistungsbereich:**  Zum Reinigen von hartnäckigen und sehr starken Verschmutzungen.

Bild 9

Bodendüse einstellen:



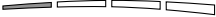

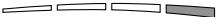
- a) Zum Saugen von Teppichen und Teppichböden => 
- b) Zum Saugen von Hartböden => 

Bild 10*

Bodendüse „autofloor“ einstellen:

- **Hartbodenstellung** =>  Fixierte Stellung zum Absaugen von Hartboden / Parkett
- **Automatikstellung** => **auto** Düse passt sich automatisch dem Bodenbelag an und schaltet selbständig von Hartboden / Parkett auf Teppichboden um
- **Teppichstellung** =>  Fixierte Stellung zum Absaugen von Teppichen und Teppichböden

Wir empfehlen beim Arbeiten auf wechselnden Bodenbelägen (Hartboden <-> Teppichboden) die Automatikstellung, da sich die Düse automatisch dem Belag anpasst und damit ein Umschalten der Düse entfällt.

Bild 11*

Zur Reinigung »autofloor« Düse auf Hartbodenstellung schalten und einfach mit dem Saugrohr/ Teleskoprohr absaugen.

Turbo-Bürste

Ist Ihr Gerät mit einer Turbo-Bürste ausgestattet, entnehmen Sie bitte die Hinweise über Anwendung und Wartung der beiliegenden Gebrauchsanweisung.

Bild 12*

Saugen mit Zubehör

(je nach Bedarf auf Handgriff bzw. Saugrohr stecken)

- a) **Fugendüse**
Zum Reinigen von Fugen und Ecken
- b) **Polsterdüse**
Zum Reinigen von Polstermöbeln, Vorhängen usw.
- c) **Möbelpinsel**
Zum Absaugen von Bilderrahmen, Büchern, empfindlichen Möbeln, usw.

Bild 13

Kleinzubehör, das Sie nicht benötigen, kann bequem im Zubehörfach des Geräte- deckels untergebracht werden.

Bild 14*

Tierhaardüse

- Bodendüse zum leichten und gründlichen Entfernen von Tierhaaren.
- Teleskoprohr bis zum Einrasten in den Stutzen der Tierhaardüse schieben. Zum Lösen der Verbindung Entriegelungshülse drücken und Teleskoprohr herausziehen.
- Zur Reinigung die Düse einfach mit dem Saugrohr / Teleskoprohr absaugen.

Bild 15*

Hartbodendüse

- Zum Reinigen von harten Bodenbelägen (Fliesen, Parkett usw.)
- Hartbodendüse und Teleskoprohr zusammenstecken.

Bild 16

Bei kurzen Saugpausen können Sie nach Ausschalten des Gerätes die Parkhilfe an der Geräterückseite benutzen. Dazu den Haken an der Bodendüse in die Aussparung an der Geräterückseite schieben.

Bild 17

Zum Überwinden von Hindernissen, z. B. von Treppen, kann das Gerät auch am Schwenkgriff transportiert werden.

Nach der Arbeit**Bild 18**

- Netzstecker ziehen.
- Kurz am Netzanschlusskabel ziehen und loslassen. Kabel rollt sich automatisch auf.

Bild 19

Zum Abstellen/Transportieren des Gerätes können Sie die Abstellhilfe an der Geräteunterseite benutzen. Gerät aufrecht hinstellen. Haken an der Bodendüse in die Aussparung an der Geräteunterseite schieben.

Filterwechsel**Filterbeutel austauschen****Bild 20**

Ist bei vom Boden abgehobener Bodendüse und höchster Saugleistungseinstellung die Filterwechselanzeige im Deckel vollständig gelb ausgefüllt, muss der Filterbeutel gewechselt werden, auch wenn er noch nicht voll sein sollte. In diesem Fall macht die Art des Füllgutes den Wechsel erforderlich. Düse, Saugrohr und Saugschlauch dürfen dabei nicht verstopft sein, da dies auch zum Auslösen der Filterwechselanzeige führt.

Bild 21

Deckel durch Betätigung des Verschlusshebels in Pfeilrichtung öffnen.

Bild 22

- a) Filterbeutel MEGAfil[®]SuperTEX durch Ziehen an der Verschlusslasche verschließen und herausnehmen.
- b) Neuen Filterbeutel MEGAfil[®]SuperTEX in die Halterung einlegen und Staubraumdeckel schließen.

- **Achtung: Deckel schließt nur mit eingele-**
- **gtem Filterbeutel MEGAfil[®]SuperTEX.**

Motorschutzfilter reinigen

Der Motorschutzfilter sollte in regelmäßigen Abständen durch Ausklopfen bzw. Auswaschen gereinigt werden!

Bild 23

- Staubraumdeckel öffnen (siehe Bild 21).
- Motorschutzfilter in Pfeilrichtung herausziehen.
- Motorschutzfilter durch Ausklopfen reinigen.
- Bei starker Verschmutzung sollte der Motorschutzfilter ausgewaschen werden. Den Filter anschließend mindestens 24 Stunden trocknen lassen.
- Nach der Reinigung, Motorschutzfilter in das Gerät einschieben und Staubraumdeckel schließen.

Ausblasfilter wechseln

Der Ausblasfilter Ihres Gerätes muss einmal im Jahr ausgetauscht werden.

Ausblasfilter-Wechselanzeige

Ist Ihr Gerät mit einer Ausblasfilter-Wechselanzeige ausgestattet, so werden Sie automatisch nach Ablauf eines Jahres an den Filterwechsel erinnert.

Die Bedienung ist ganz einfach:

Bild 24*

Starten der Memo-Anzeige:

Zum Starten der Memo-Anzeige drücken Sie den Reset-Knopf auf der Ausblasfilter-Wechselanzeige und halten ihn so lange gedrückt, bis alle vier Balken in der Anzeige erscheinen und zweimal blinken. Die Ausblasfilter-Wechselanzeige ist jetzt aktiviert.

Bild 25*

Funktionskontrolle:

Der blinkende Punkt in der unteren rechten Ecke des Displays zeigt an, dass die Ausblasfilter-Wechselanzeige in Betrieb ist.

Bild 26*

Wechselanzeige:

Nach jeweils 3 Monaten verschwindet ein Balken aus der Anzeige. Die verbleibenden Balken zeigen die verbleibende Nutzungsdauer des Ausblasfilters an. Wechseln Sie den Ausblasfilter, wenn nach etwa 1 Jahr alle Balken verschwunden sind und der Pfeil zu blinken beginnt. Setzen Sie einen neuen Ausblasfilter gemäß nachfolgenden Anleitungen ein und aktivieren Sie die Ausblasfilter-Wechselanzeige erneut, wie oben beschrieben.

Hinweis:

Wenn nur noch ein Balken in der Anzeige zu sehen ist, achten Sie bitte darauf, dass in Kürze ein neuer Ausblasfilter für den Wechsel beschafft werden sollte.

Die Ausblasfilter-Wechselanzeige hat eine Nutzungsdauer von etwa 5 Jahren und kann dann über den Kundendienst neu bestellt werden.

Bild 27*

Um die Anzeige zu entfernen, setzen Sie einen Schraubenzieher in die Kerbe neben der Anzeige und drücken Sie sie heraus. Eine neue Ausblasfilter-Wechselanzeige erhalten Sie vom Kundendienst unter der Ersatzteilnummer: 605 002. Bitte beachten Sie, dass die Anzeige ausschließlich nur zum Austausch herausgenommen werden sollte.

*je nach Ausstattung

Bild 28*

Die neue Ausblasfilter-Wechselanzeige kann ganz leicht durch Druck in Pfeilrichtung in der Blende des Gerätes verrastet werden. Die alte Ausblasfilter-Wechselanzeige muss entsprechend der gesetzlich geltenden Vorschriften für elektrische Geräte entsorgt werden. Den genauen Entsorgungsweg erfragen Sie bitte bei Ihrem Händler oder Ihrer Gemeindeverwaltung.

Micro-Hygienefilter austauschen**Bild 29***

- Staubraumdeckel öffnen (siehe Bild 21).
- Durch Drücken der Verschlusslasche in Pfeilrichtung Filterhalter entriegeln
- Filterschaum und Micro-Hygienefilter entnehmen.
Neuen Micro-Hygienefilter und den Filterschaum in Filterhalter einlegen.
- Filterhalter in Gerät einsetzen und verrasten.

Micro-Aktivkohlefilter austauschen**Bild 30***

- Staubraumdeckel öffnen (siehe Bild 21).
- Durch Betätigen des Verschlusshebels in Pfeilrichtung Filterhalter entriegeln.
- Micro-Aktivkohlefilter entnehmen.
- Neuen Micro-Aktivkohlefilter in Gerät einsetzen und verrasten.

Hepa-Filter austauschen**Bild 31***

- Staubraumdeckel öffnen (siehe Bild 21).
- Durch Drücken der Verschlusslasche in Pfeilrichtung Hepa-Filter entriegeln und aus dem Gerät nehmen (siehe Bild 29).
- Neuen Hepa-Filter einsetzen und verrasten.

Nach dem Aufsaugen feiner Staubpartikel, Motorschutzfilter durch Ausklopfen reinigen, evtl. Micro-Hygienefilter, Aktivkohle- oder HEPA-Filter austauschen.

Pflege

Vor jeder Reinigung des Staubsaugers muss dieser ausgeschaltet und der Netzstecker gezogen werden. Staubsauger und Zubehörteile aus Kunststoff können mit einem handelsüblichen Kunststoffreiniger gepflegt werden.

- **Keine Scheuermittel, Glas- oder Allzweck-**
- **reiniger verwenden.**
- **Staubsauger niemals in Wasser tauchen.**

Der Staubraum kann bei Bedarf mit einem zweiten Staubsauger ausgesaugt oder einfach mit einem trockenen Staubtuch / Staubpinsel gereinigt werden.

Austauschfilterpackung BBZ52AFGXL

Inhalt:

5 Austauschfilter MEGAfilt®Super TEX mit Verschluss
1 Micro-Hygienefilter

<http://www.dust-bag-bosch.com>

Typ GXL

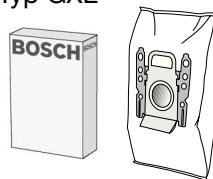
**Textilfilter (Dauerfilter) BBZ10TFG**

Wiederverwendbarer Filter mit Klettverschluss.

**HEPA-Filter (Klasse H12) BBZ152HF**

Für Allergiker empfohlen. Für extrem saubere Ausblasluft.
Jährlich auswechseln.

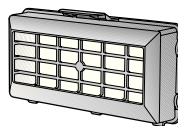
**Micro-Aktivkohlefilter BBZ193MAF**

Kombination von Micro und Aktivkohlefilter. Verhindert für lange Zeit
störende Gerüche. Jährlich auswechseln.

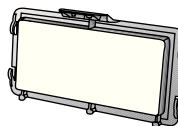
**TURBO-UNIVERSAL®-Bürste BBZ102TBB**

Bürsten und Saugen in einem Arbeitsgang von kurzflorigen Teppichen
und Teppichböden bzw. für alle Beläge. Besonders geeignet zum
Aufsaugen von Tierhaaren. Antrieb der Bürstenwalze erfolgt über
Saugstrom des Staubsaugers. Kein Elektroanschluss erforderlich.

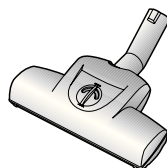
**Hartboden-Düse BBZ122HD**

Zum Saugen glatter Böden (Parkett, Fliesen, Terracotta,...)

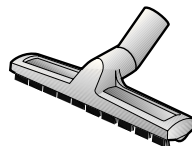
**Wischdüse BBZ103WD**

Für alle Hartböden geeignet, wie Parkett, Laminat, Holzdielen, Steinböden,
Fliesen, etc. (die Wirkung der Feuchtreinigungstücher auf empfindliche
Hartböden sollte vorab an einer unauffälligen Stelle geprüft werden).
Saugt größere Schmutzpartikel auf, während mit dem eingespannten
Tuch gleichzeitig der Boden feucht gereinigt werden kann.

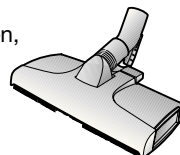

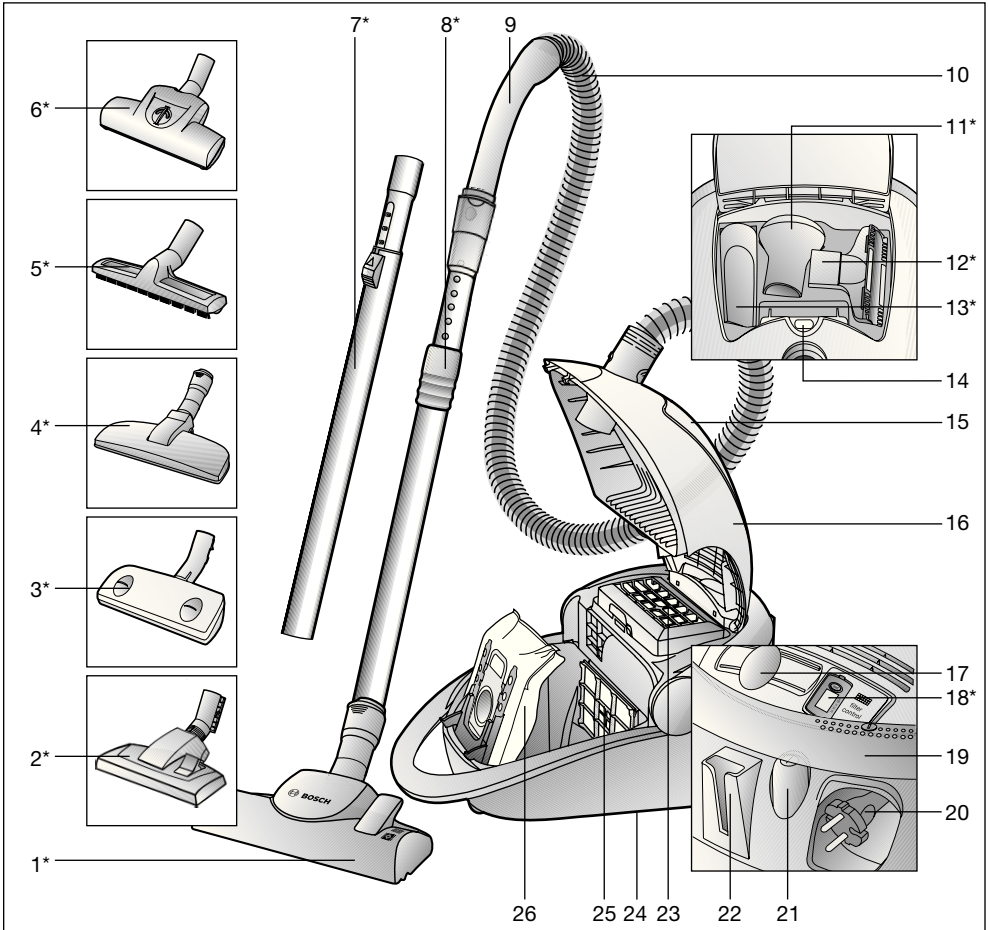

- | | |
|---|--|
| 1 Adjustable floor tool with locking collar* | 15 Accessories compartment |
| 2 Adjustable floor tool* | 16 Cover |
| 3 Autofloor tool* | 17 Electronic slide control |
| 4 Pet hair tool* | 18 Exhaust filter change indicator* |
| 5 Hard-floor brush* | 19 Swing handle; also used as an ON/OFF button and carrying handle |
| 6 Turbo brush* | 20 Power cord |
| 7 Telescopic tube with sliding switch* | 21 ON/OFF button |
| 8 Telescopic tube with adjusting sleeve and locking collar* | 22 Parking aid |
| 9 Handle | 23 Exhaust filter |
| 10 Flexible hose | 24 Storage aid (on underside of unit) |
| 11 Hard furnishings brush* | 25 Motor protection filter |
| 12 Upholstery nozzle* | 26 MEGAfil [®] SuperTEX dust bag |
| 13 Crevice nozzle* | |
| 14 Dust bag change indicator | |

*Dependent on model

Please keep this instruction manual. When passing the vacuum cleaner on to a third party, please also pass on this instruction manual.

Intended use

This vacuum cleaner is intended for domestic use only, not for commercial use.

Only use this vacuum cleaner in accordance with the instructions in this instruction manual.

The manufacturer will not accept any responsibility for damage caused by improper use or incorrect operation.

Therefore, please note the following points.

The vacuum cleaner must only be operated with:

- Manufacturer's original MEGAfil[®]SuperTEX dust bags
- Manufacturer's original replacement parts, accessories and optional accessories

The vacuum cleaner is not to be used for:

- vacuuming persons or animals
- vacuuming up:
 - Insects and spiders
 - Hazardous, sharp-edged, hot or burning substances.
 - Damp or liquid substances
 - Highly flammable or explosive substances and gases
 - Ash, soot from tiled stoves and central heating systems

Safety information

This vacuum cleaner complies with the recognised rules of technology and the relevant safety regulations.

We confirm that it complies with the following European directives: 89/336/EEC (amended by Directives 91/263/EEC, 92/31/EEC and 93/68/EEC). 73/23/EEC (amended by Directive 93/68/EEC).

- Always observe the information on the rating plate when using the vacuum cleaner and connecting to the power supply.
- Never use the vacuum cleaner without a MEGAfil[®]SuperTEX dust bag.
=> This can damage the vacuum cleaner.
- Only allow children to use the vacuum cleaner under supervision.
- Keep suction away from your face when using the handle, nozzles or pipe.
=> This could cause injury!
- Never carry the vacuum cleaner by the power cord.
- Fully extend the power cord when using the vacuum cleaner continuously for several hours.
- When disconnecting the vacuum cleaner from the mains, pull the plug, not the power cord.
- Do not pull the power cord around sharp corners or allow it to become trapped.
- Unplug the power cord from the mains before carrying out any work on the vacuum cleaner or its accessories.
- Do not use the vacuum cleaner if it is damaged. Unplug the power cord from the mains if a fault is detected.
- For safety reasons, only authorised after-sales service personnel are permitted to carry out repairs and fit replacement parts to the vacuum cleaner.
- The vacuum cleaner should be protected from outside weather conditions, moisture and sources of heat.
- The vacuum cleaner is not suitable for use on building sites.
=> Vacuuming up building rubble could damage the vacuum cleaner.
- Switch off the vacuum cleaner when it is not in use.
- At the end of its life, the vacuum cleaner should be disposed of in an appropriate manner.
- For safety reasons, vacuum cleaners with a power rating of more than 2000 W are fitted with a temperature safety switch. This automatically switches off the vacuum

cleaner if it is blocked and overheating. Unplug the power cord from the mains and make sure that the nozzle, suction pipe and hose are not blocked. Also check whether the filter needs changing. Having cleared the blockage, leave the vacuum cleaner to cool down for at least one hour. It can then be switched back on again.

Disposal information

■ Packaging

The packaging is designed to protect the vacuum cleaner from being damaged during transportation.

It is made of environmentally-friendly materials and can be recycled.

Dispose of packaging that is no longer required at an appropriate recycling point.

■ Used vacuum cleaners

Used vacuum cleaners still contain many recyclable materials.

Therefore, please take used vacuum cleaners/used exhaust filter change indicators to your retailer or recycling centre so that they can be recycled. For current disposal methods, please enquire at your appliance dealership or local council.

■ Please note

- The mains socket must be protected by a 16 amp fuse minimum. If a circuit breaker should trip when you switch on the vacuum cleaner, this may be because other electrical appliances which have a high current draw are connected to the same power circuit. To prevent the fuse from tripping, select the lowest power setting before switching the vacuum cleaner on, and increase the power only once it is running.

Fold out picture pages.

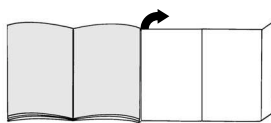

Before using for the first time

Figure 1*

Push the handle onto the flexible hose until it engages.

Setting up

Figure 2

- a) Push the flexible hose adapter into the opening on the vacuum cleaner until it engages.
- b) To remove the flexible hose, press the release button and pull the hose out.

Figure 3*

- a) Connect the handle and the telescopic tube together.
- b) Push the handle into the telescopic tube until it engages.
To release the connection, squeeze the locking collar and pull the telescopic tube out.

Figure 4*

- a) Connect the floor tool and the telescopic tube together.
- b) Push the telescopic tube straight into the connecting piece of the floor tool until it engages.
To release the connection, squeeze the locking collar and pull the telescopic tube out.

Figure 5*

To adjust the length of the telescopic tube, adjust the adjusting sleeve/sliding switch in the direction of the arrow and adjust the tube to the required length.

Figure 6

Take the mains plug, pull the mains cable to the required length and insert the plug into a socket.

Figure 7

- Press the ON/OFF button in the direction of the arrow to switch your vacuum cleaner on.
- The button can also be applied using the swing handle.

Vacuuming

Figure 8

The required suction power can be selected infinitely variably by adjusting the slide control.





- **Lowest**
suction range: 
For vacuuming delicate fabrics, e.g. curtains.
- **Low**
suction range: 
For daily vacuuming of lightly soiled floors.
- **Medium**
suction range: 
For vacuuming durable floor coverings, hard floors and for heavily soiled surfaces.
- **High**
suction range: 
For vacuuming stubborn dirt and very heavily soiled surfaces.

Figure 9

Adjusting the floor tool:





- For vacuuming rugs and carpets => 
- For vacuuming hard floors => 

Figure 10*

Adjust the autofloor floor tool:

- **Hard floor setting** => 
Fixed position for vacuuming hard/parquet floors
- **Automatic setting** => **auto**
The floor tool adjusts automatically to the floor covering and switches from hard/parquet floors to carpeted floors
- **Carpet setting** => 
Fixed position for vacuuming rugs and carpets

If you are vacuuming varying types of floor coverings (hard floors <-> carpets), we recommend that you use the automatic setting so that the nozzle adjusts automatically to the floor and you do not need to switch over the nozzle setting.

Figure 11*

To clean, switch the autofloor tool to the hard floor setting and simply vacuum using the suction pipe/telescopic tube.

Turbo brush

If your vacuum cleaner is equipped with a turbo brush, please consult the accompanying instruction manual for notes on its use and maintenance.

Figure 12*

Vacuuming with accessories (attach to handle or suction pipe as required).

- Crevice nozzle**
For cleaning crevices and corners.
- Upholstery nozzle**
For cleaning upholstered furniture, curtains, etc.
- Hard furnishings brush**
For vacuuming picture frames, books, furniture requiring particular care, etc.

Figure 13

Other accessories that you do not need can be stored easily in the accessories compartment of the vacuum cleaner lid.

*Dependent on model

Figure 14*

Pet hair tool

- Floor tool for easy and thorough vacuuming of pet hair.
- Push the telescopic tube into the connecting piece of the pet hair tool until it engages.
Press on the locking collar and pull out the telescopic tube to disconnect.
- To clean, simply vacuum the tool using the suction pipe/telescopic tube.

Figure 15*

Hard-floor brush

- For cleaning hard floor coverings (tiles, parquet flooring, etc.)
- Connect the floor tool and the telescopic tube together.

Figure 16

Once you have switched off the vacuum cleaner, you can use the parking aid on the back of the vacuum cleaner if you wish to stop vacuuming for a short time.
To do this, slide the catch on the floor tool into the groove on the back of the vacuum cleaner.

Figure 17

The vacuum cleaner can also be carried using the swing handle to overcome obstacles, e.g. steps.

When the work is done

Figure 18

- Unplug the vacuum cleaner.
- Briefly pull the power cord and release.
The cord rewinds automatically.

Figure 19

To store or transport the vacuum cleaner, use the storage aid on the underside of the vacuum cleaner.
Stand the vacuum cleaner up on its end. Slide the catch on the floor tool into the groove on the underside of the vacuum cleaner.

Changing the dust bag and filters

Replacing the dust bag

Figure 20

If the dust bag change indicator is completely yellow when the floor tool is lifted from the floor and the highest suction power is selected, the dust bag must be changed, even though it may not yet be full. In this case it is essential to change the dust bag due to the type of material it contains.
First check that the nozzle, suction pipe and flexible hose are not blocked, as this would also lead to the dust bag change indicator being triggered.

Figure 21

Open the lid by moving the locking lever in the direction of the arrow.

Figure 22

- a) Seal the MEGAFilt®SuperTEX dust bag by pulling the sealing strip and then remove it.
- b) Insert a new MEGAFilt®SuperTEX dust bag into the holder and close the dust bag compartment lid.

- **Caution: the lid will only close when the**
- **MEGAFilt®SuperTEX dust bag is inserted.**

Cleaning the motor protection filter

The motor protection filter should be cleaned regularly by knocking out the dirt and rinsing.

Figure 23

- Open the dust bag compartment lid (see Figure 21).
- Pull out the motor protection filter in the direction of the arrow.
- Clean the motor protection filter by tapping it.
- If it is very dirty, the motor protection filter should be rinsed.
The filter must then be left to dry for at least 24 hours.
- After cleaning, slide the motor protection filter into the vacuum cleaner and close the dust bag compartment lid.

Replacing the exhaust filter

You must replace the exhaust filter in your vacuum cleaner once a year.

Exhaust filter change indicator

If your vacuum cleaner is equipped with an exhaust filter change indicator, you will automatically be reminded to replace the filter after a year has passed.

Operation is quite simple:

Figure 24*

Starting the memo indicator:

To start the memo indicator, press the reset button on the exhaust filter change indicator and keep it pressed until all four bars appear in the indicator and flash twice. The exhaust filter change indicator is now active.

Figure 25*

Function check:

The flashing dot in the lower right-hand corner of the indicator shows that the exhaust filter change indicator is functioning.

Figure 26*

Change indicator:

After every 3 months, one bar disappears from the indicator. The bars left show the remaining useful life of the exhaust filter. Replace the exhaust filter if all bars have disappeared and the arrow starts to flash after approximately 1 year. Insert a new exhaust filter in accordance with the following instructions and activate the exhaust filter change indicator again, as described above.

Note:

If there is only one bar left in the indicator, please make sure that a new exhaust filter is procured for the replacement in good time.

The exhaust filter change indicator has a useful life of approximately 5 years and can then be reordered from after-sales service.

Figure 27*

To remove the indicator, insert a screwdriver into the groove next to the indicator and push it out.

You can obtain a new exhaust filter change indicator from the after-sales service under the following replacement part number: 605 002. Please note that the indicator must not be removed unless you want to replace it.

Figure 28*

The new exhaust filter change indicator clips into the vacuum cleaner panel easily when you press it in the direction of the arrow. The old exhaust filter change indicator must be disposed of in accordance with the legal regulations for electrical appliances. For exact disposal methods, please enquire at your appliance dealership or local council.

*Dependent on model

Replacing the micro-hygiene filter

Figure 29*

- Open the dust bag compartment lid (see Figure 21).
- Release the filter holder by pressing the locking tab in the direction of the arrow
- Remove the foam filter and micro-hygiene filter.
Insert the new micro-hygiene filter and foam filter into the filter holder.
- Insert the filter holder into the vacuum cleaner and clip into place.

Replacing the micro active carbon filter

Figure 30*

- Open the dust bag compartment lid (see Figure 21).
- Release the filter holder by moving the locking lever in the direction of the arrow.
- Remove the micro active carbon filter.
- Insert the new micro active carbon filter into the vacuum cleaner and clip into place.

Replacing the HEPA filter

Figure 31*

- Open the dust bag compartment lid (see Figure 21).
- Release the HEPA filter by pressing the locking tab in the direction of the arrow and remove it from the vacuum cleaner (see Figure 29).
- Insert the new HEPA filter and clip into place.

If you have used the vacuum cleaner for fine dust particles, clean the motor protection filter by knocking out the dirt and, if necessary, replace the micro hygiene filter, active carbon filter or HEPA filter.

Care

Always switch off the vacuum cleaner and disconnect the power cord from the mains before cleaning the vacuum cleaner.

The vacuum cleaner and plastic accessories can be cleaned with a commercial plastic cleaner.

- **Do not use a scourer, glass-cleaning agent or all-purpose cleaning product. Never immerse the vacuum cleaner in water.**

The dust compartment can, if necessary, be cleaned with a second vacuum cleaner or simply wiped with a dry cloth or dusting brush.

Subject to technical modifications.

Optional accessories

Replacement filter pack BBZ52AFGXL

Contains:

5 MEGAFilt® Super TEX replacement filters with lock
1 micro-hygiene filter

<http://www.dust-bag-bosch.com>

Type GXL

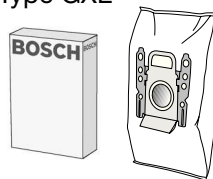

Textile filter (permanent filter) BBZ10TFG

Reusable bag with Velcro fastener.



HEPA filter (class H12) BBZ152HF

Recommended for allergy sufferers. Ensures very clean exhaust air.

Replace annually .

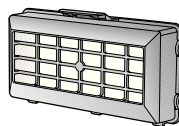

Micro active carbon filter BBZ193MAF

Combination of micro filter and active carbon filter. Combats unpleasant odours. Replace annually.

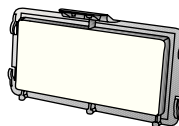

TURBO UNIVERSAL® brush BBZ102TBB

All in one brushing and vacuuming of short-pile pile rugs and carpets and all hard floor coverings. Especially suitable for picking up pet hair. The brush roller is driven by the air flow through the vacuum cleaner. No separate electrical connection is needed.

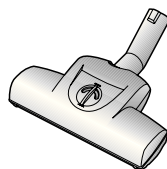

Hard-floor brush BBZ122HD

For vacuuming hard floors (parquet flooring, tiles, laminate, etc.)



Washing brush BBZ103WD

Suitable for use on all hard floors, such as parquet, laminate, stone, wooden floorboards, tiles, etc. (test the moist cleaning cloths on an inconspicuous area before using on hard floors which require particular care). Removes large particles of dirt while the moist cleaning cloth cleans the floor at the same time.

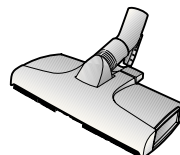

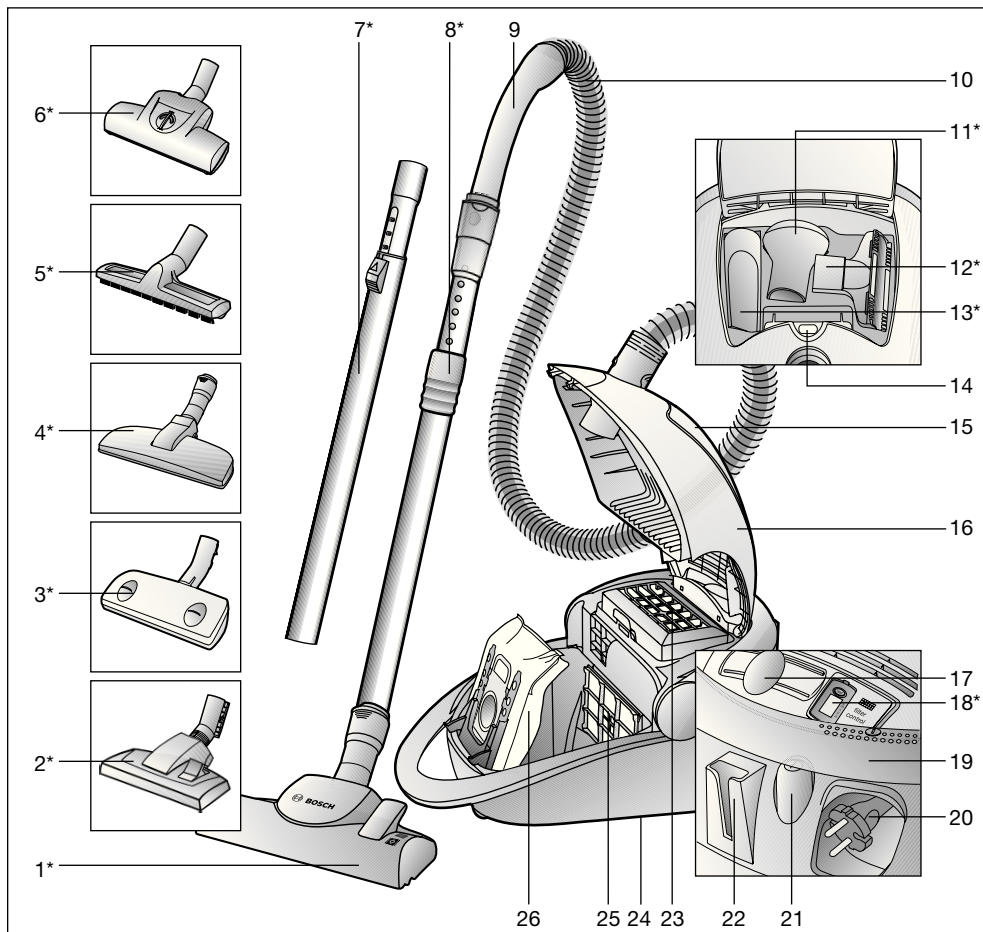

- | | |
|--|--|
| 1 Brosse commutable pour sols avec manchon de déverrouillage* | 15 Rangement d'accessoires |
| 2 Brosse commutable pour sols* | 16 Couvercle |
| 3 Buse Autofloor* | 17 Régulateur électronique coulissant |
| 4 Brosse pour poils d'animaux* | 18 Indicateur de changement du filtre de sortie d'air* |
| 5 Brosse pour sols durs* | 19 Poignée pivotable; également utilisable comme interrupteur marche/arrêt et poignée de transport |
| 6 Turbo Brosse* | 20 Cordon électrique |
| 7 Tube télescopique avec poussoir* | 21 Bouton marche / arrêt |
| 8 Tube télescopique avec manchette coulissante et manchon de déverrouillage* | 22 Position parking |
| 9 Poignée de flexible | 23 Filtre de sortie d'air |
| 10 Flexible d'aspiration | 24 Position de rangement (sur le dessous de l'appareil) |
| 11 Pinceau pour meubles* | 25 Filtre de protection du moteur |
| 12 Tête pour coussins* | 26 Sac aspirateur MEGAflit® SuperTEX |
| 13 Suceur de joints* | |
| 14 Indicateur pour le changement du sac aspirateur | |

*selon l'équipement

Conservez cette notice d'utilisation.
Si vous remettez l'aspirateur à un tiers,
veuillez-y joindre sa notice d'utilisation.

Utilisation conforme aux prescriptions et à l'emploi prévu

Cet aspirateur est destiné exclusivement à l'emploi domestique et non pas à l'usage industriel.

Utilisez l'aspirateur exclusivement selon les indications figurant dans cette notice d'utilisation.

Le fabricant n'est pas responsable d'éventuels dommages résultant d'un emploi non conforme ou d'un maniement incorrect. Veuillez donc respecter impérativement les consignes suivantes!

L'aspirateur doit être utilisé uniquement avec:

- un sac aspirateur MEGAfilt®SuperTEX d'origine
- des pièces de rechange, accessoires ou accessoires spéciaux d'origine

L'aspirateur n'est pas approprié à:

- aspirer sur des personnes ou des animaux
- aspirer des:
 - petits organismes vivants
 - substances nocives, à arêtes vives, chaudes ou incandescentes
 - substances humides ou liquides
 - substances et gaz facilement inflammables ou explosifs
 - cendres, suie des poêles et d'installations de chauffage central.

Consignes de sécurité

Cet aspirateur répond aux règles techniques reconnues et aux prescriptions de sécurité applicables.

Nous déclarons la conformité de l'appareil avec les directives européennes suivantes: 89/336/CEE (modifiée par la directive 91/263/CEE, 92/31/CEE et 93/68/CEE). 73/23/CEE (modifiée par la directive 93/68/CEE).

- Raccorder et mettre l'aspirateur en service uniquement selon les indications figurant sur la plaque signalétique.
- Ne jamais aspirer sans sac aspirateur MEGAfilt®SuperTEX .
=> L'appareil peut être endommagé!
- Permettre aux enfants d'utiliser l'aspirateur uniquement sous surveillance.
- Éviter d'aspirer avec la poignée, les suceurs et le tube à proximité de la tête.
=> Il y a risque de blessures!
- Ne pas utiliser le cordon électrique pour porter / transporter l'aspirateur.
- En cas de fonctionnement continu de plusieurs heures, dérouler complètement le cordon électrique.
- Ne pas tirer sur le cordon électrique, mais sur la fiche pour déconnecter l'appareil du secteur.
- Ne pas tirer le cordon électrique par-dessus d'arêtes vives et ne pas le coincer.
- Avant tous les travaux sur l'aspirateur et les accessoires, retirer la fiche de la prise.
- Ne pas mettre l'aspirateur en service s'il est défectueux. En cas de panne, retirer la fiche de la prise.
- Pour éviter des dangers, seul le service après-vente agréé est autorisé à effectuer des réparations et le remplacement de pièces de rechange sur l'aspirateur.
- Ne pas exposer l'aspirateur aux influences atmosphériques, à l'humidité ni aux sources de chaleur.
- L'aspirateur n'est pas approprié au travail de chantier.
=> L'aspiration de gravats peut conduire à l'endommagement de l'appareil.
- Eteignez l'appareil si vous n'aspirez pas.
- Rendre immédiatement inutilisables les appareils hors d'usage, ensuite mettre l'appareil au rebut de manière réglementaire.
- Pour des raisons de sécurité, les aspirateurs d'une puissance de 2000 W et plus sont équipés d'une protection de surchauffe.
En cas de blocage et de surchauffe de l'appareil, il s'arrête automatiquement.

Retirez la fiche de la prise et vérifiez que la brosse, le tube d'aspiration ou le flexible ne sont pas obstrués ou si le filtre (sac) doit être changé.

Après l'élimination du dérangement, laissez refroidir l'appareil au moins 1 heure. Ensuite l'appareil est de nouveau opérationnel.

Indication pour la mise au rebut

■ Emballage

L'emballage protège l'aspirateur contre un endommagement pendant le transport.

Il est constitué de matériaux écologiques et est donc recyclable.

Les matériaux d'emballage qui ne sont plus utilisés doivent être mis au rebut aux points collecteurs du système de recyclage «Point vert».

■ Appareil usagé

Les appareils usagés contiennent souvent des matériaux précieux.

Remettez donc votre appareil usagé/l'indicateur de changement de filtre de sortie d'air usagé à votre revendeur ou à un centre de recyclage pour la revalorisation. Pour connaître les possibilités d'élimination actuelles, demandez à votre revendeur ou à votre mairie.

! Important

- La prise de secteur doit être protégée par un fusible d'au moins 16 A. Si le disjoncteur se déclenche lors de la mise en marche de l'appareil, ceci peut être dû au fait que d'autres appareils électriques d'une puissance connectée élevée sont branchés en même temps sur le même circuit électrique. Le déclenchement du disjoncteur peut être évité en réglant l'appareil sur la plus faible puissance avant de le mettre en marche et en le réglant ensuite sur une puissance supérieure.

Veillez déplier les pages d'images!

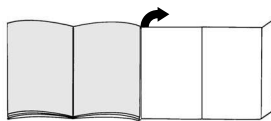

Avant la première utilisation

Fig. 1*

Emmancher la poignée sur le flexible d'aspiration et l'enclencher.

Mise en service

Fig. 2

- Enclencher l'embout du flexible d'aspiration dans l'orifice d'aspiration.
- Pour enlever le flexible d'aspiration, presser les boutons de déverrouillage et retirer le flexible.

Fig. 3*

- Assembler la poignée et le tube télescopique.
- Pousser la poignée dans le tube télescopique jusqu'à son enclenchement. Pour le désassemblage, presser le manchon de déverrouillage et retirer le tube télescopique.

Fig. 4*

- Assembler la brosse pour sols et le tube télescopique.
- Pousser le tube télescopique dans le manchon de la brosse pour sols jusqu'à son enclenchement. Pour le désassemblage, presser le manchon de déverrouillage et retirer le tube télescopique.

Fig. 5*

En poussant la manchette coulissante/le poussoir dans le sens de la flèche, déverrouiller le tube télescopique et régler la longueur souhaitée.

Fig. 6

Saisir le cordon électrique par le connecteur, le retirer à la longueur souhaitée et connecter le connecteur dans la prise.

Fig. 7

- a) Allumer l'aspirateur en poussant le bouton marche / arrêt dans le sens de la flèche.
b) Le bouton peut également être actionné à l'aide de la poignée pivotable.

Aspiration**Fig. 8**

Le régulateur coulissant permet de régler en continu la puissance d'aspiration.

- Plage de puissance

minimale: 

Pour aspirer sur des tissus délicats, p.ex. rideaux, voilages.

- Plage de puissance

faible: 

Pour le nettoyage quotidien en cas de faible salissure.

- Plage de puissance

moyenne: 

Pour le nettoyage de revêtements de sol robustes, sols durs et en cas de salissure importante.

- Plage de puissance

maximale: 

Pour le nettoyage de salissures tenaces et très importantes.

Fig. 9

Réglage de la brosse pour sols:





- a) Pour aspirer sur des tapis et moquettes => 
- b) Pour aspirer sur des sols durs => 

Fig. 10*

Réglage de la brosse pour sols "autofloor":

- Position sols durs =>  Position fixe pour aspirer sur des sols durs / parquets
- Position automatique => **auto**
La brosse s'adapte automatiquement au revêtement de sol et commute d'elle-même de sol dur / parquet sur moquette
- Position tapis =>  Position fixe pour aspirer sur des tapis et moquettes

Pour aspirer sur des revêtements de sols changeants (sol dur <-> moquette) nous recommandons la position automatique, du fait que la brosse s'adapte automatiquement au revêtement et il n'est donc pas nécessaire de commuter la brosse.

Fig. 11*

Pour le nettoyage, régler la buse «autofloor» sur la position sols durs et aspirer simplement avec le tube d'aspiration/tube télescopique.

Turbo Brosse

Si votre appareil est équipé d'une turbo-brosse, veuillez lire les consignes d'utilisation et d'entretien figurant dans la notice d'utilisation jointe.

Fig. 12*

Aspiration avec les accessoires (selon besoin, les emmancher sur la poignée ou sur le tube d'aspiration).

- a) Suceur de joints
Pour aspirer dans les joints et les coins.
- b) Tête pour coussins
Pour le nettoyage de meubles capitonnés, rideaux etc.
- c) Pinceau pour meubles
Pour aspirer sur des cadres, livres, meubles délicats, etc.

Fig. 13

Les petits accessoires dont vous n'avez pas besoin peuvent être rangés facilement dans le rangement d'accessoires situé sous le couvercle de l'appareil.

Fig. 14*

Brosse pour poils d'animaux

- Brosse pour sols pour éliminer des poils d'animaux facilement et à fond.
- Pousser le tube télescopique dans le manchon de la brosse pour poils d'animaux jusqu'à ce qu'il s'enclenche. Pour le désassemblage, presser le manchon de déverrouillage et retirer le tube télescopique
- Pour le nettoyage, aspirer la buse simplement avec le tube d'aspiration / tube télescopique.

Fig. 15*

Brosse pour sols durs

- Pour nettoyer des revêtements de sol durs (carrelages, parquet, etc.)
- Assembler la brosse pour sols et le tube télescopique.

Fig. 16

En cas de pauses d'aspiration, vous pouvez utiliser la position parking à l'arrière de l'appareil après avoir éteint l'appareil.

A cet effet, glisser le crochet situé sur la brosse pour sols dans l'évidement à l'arrière de l'appareil.

Fig. 17

Pour franchir des obstacles, p.ex. des escaliers, l'appareil peut également être porté à la poignée pivotable.

Après le travail**Fig. 18**

- Retirer le connecteur de la prise.

- Tirer brièvement sur le cordon électrique et le relâcher. Le cordon s'enroule automatiquement.

Fig. 19

Pour ranger/transporter l'appareil vous pouvez utiliser la position de rangement sur la face inférieure de l'aspirateur. Placer l'appareil debout. Glisser le crochet situé sur la brosse pour sols dans l'évidement à la face inférieure de l'appareil.

Changement de filtre**Remplacement du sac aspirateur****Fig. 20**

Si l'indicateur pour le changement du sac aspirateur dans le couvercle est complètement rempli en jaune, lorsque la brosse pour sols durs est décollée du sol et la puissance d'aspiration est réglée au maximum, il faut changer le sac aspirateur, même s'il n'est pas encore plein. Dans ce cas, la nature de la matière contenue dans le sac rend le changement nécessaire. La brosse, le tube d'aspiration et le flexible d'aspiration ne doivent alors pas être bouchés, car ceci peut également déclencher l'indication pour le changement du sac aspirateur.

Fig. 21

Ouvrir le couvercle en actionnant le levier de fermeture dans le sens de la flèche.

Fig. 22

- a) Fermer le sac aspirateur MEGAfilt®SuperTEX en tirant sur l'attache de fermeture et enlever le sac.
- b) Mettre en place un sac aspirateur MEGAfilt®SuperTEX neuf dans le support et fermer le couvercle du compartiment de poussière.

■ **Attention: Le couvercle ferme**

- **uniquement si un sac aspirateur MEGAfilt®SuperTEX en est place.**

Nettoyer le filtre de protection du moteur

Le filtre de protection du moteur doit être nettoyé régulièrement en le frappant ou en le rinçant!

Fig. 23

- Ouvrir le couvercle du compartiment de poussière (cf. fig. 21).
- Retirer le filtre de protection du moteur dans le sens de la flèche.
- Nettoyer le filtre de protection du moteur en le frappant.
- Si le filtre de protection du moteur est très encrassé, il est recommandé de le rincer. Laisser ensuite sécher le filtre au moins 24 heures.
- Après le nettoyage, glisser le filtre de protection du moteur dans l'appareil et fermer le couvercle du compartiment de poussière.

Changement du filtre de sortie d'air

Le filtre de sortie d'air de votre appareil doit être changé une fois par an.

Indicateur de changement du filtre de sortie d'air

Si votre appareil est équipé d'un indicateur de changement du filtre de sortie d'air, vous serez averti automatiquement au bout d'un an que le filtre doit être changé. La commande est simple:

Fig. 24*

Démarrage de l'affichage de mémoire:

Pour démarrer l'affichage de mémoire, appuyez sur le bouton de remise à zéro sur l'indicateur de changement du filtre de sortie d'air, jusqu'à ce que les quatre barres apparaissent à l'affichage et clignotent deux fois. L'indicateur de changement du filtre de sortie d'air est maintenant activé.

Fig. 25*

Contrôle du fonctionnement:

Le point clignotant dans le coin en bas à droite de la visualisation indique que l'indicateur de changement du filtre de sortie d'air est en marche.

Fig. 26*

Indicateur de changement:

Tous les 3 mois, une barre disparaît de l'affichage. Les barres restantes indiquent la durée d'utilisation restante du filtre de sortie d'air.

Changez le filtre de sortie d'air lorsque toutes les barres ont disparu au bout d'un an et la flèche commence à clignoter. Mettez en place un filtre de sortie d'air neuf en suivant les indications suivantes et réactivez l'indicateur de changement du filtre de sortie d'air, comme décrit ci-dessus.

Remarque:

Lorsqu'une seule barre n'est encore visible à l'affichage, pensez à acheter bientôt un filtre de sortie d'air neuf pour le changement.

L'indicateur de changement du filtre de sortie d'air a une durée d'utilisation d'environ 5 ans et peut être recommandé auprès du service après-vente.

Fig. 27*

Pour enlever l'indicateur, placez un tournevis dans l'encoche à côté de l'indicateur et poussez l'indicateur vers l'extérieur. Vous pouvez commander un nouvel indicateur de changement de filtre de sortie d'air au service après-vente sous la référence: 605 002

Attention, l'indicateur doit uniquement être retiré pour le changement.

*selon l'équipement

Fig. 28*

Le nouvel indicateur de changement du filtre de sortie d'air peut être facilement enclenché en l'appuyant dans le sens de la flèche située dans le cache de l'appareil.

L'ancien indicateur de changement du filtre de sortie d'air doit être mis au rebut conformément aux prescriptions légales en vigueur pour les appareils électriques. Pour connaître la filière d'élimination exacte, demandez à votre revendeur ou à votre mairie.

Remplacement du micro-filtre hygiénique**Fig. 29***

- Ouvrir le couvercle du compartiment de poussière (cf. fig. 21).
- Déverrouiller le support de filtre en pressant l'attache de fermeture dans le sens de la flèche
- Enlever la mousse de filtre et le micro-filtre hygiénique.
Insérer un micro-filtre hygiénique neuf et la mousse de filtre dans le support de filtre.
- Introduire le support de filtre dans l'appareil et l'enclencher.

Remplacement du micro-filtre à charbon actif**Fig. 30***

- Ouvrir le couvercle du compartiment de poussière (cf. fig. 21).
- Déverrouiller le support de filtre en poussant le levier de fermeture dans le sens de la flèche.
- Enlever le micro-filtre à charbon actif.
- Introduire le micro-filtre à charbon actif neuf dans l'appareil et l'enclencher.

Changement du filtre Hepa**Fig. 31***

- Ouvrir le couvercle du compartiment de poussière (cf. fig. 21).
- Déverrouiller le filtre Hepa en pressant l'attache de fermeture dans le sens de la flèche et enlever le filtre de l'appareil (voir fig. 29).
- Mettre en place un filtre Hepa neuf et l'enclencher.

Après l'aspiration de fines particules de poussières, nettoyer le filtre de protection du moteur en le frappant, changer éventuellement le micro-filtre hygiénique, le filtre à charbon actif ou le filtre HEPA.

Entretien

Avant chaque nettoyage de l'aspirateur, il faut l'éteindre et retirer la fiche de la prise de secteur.

L'aspirateur et les accessoires en plastique peuvent être entretenus avec un produit de nettoyage pour plastique usuel du commerce.

- **Ne pas utiliser de produits récurants, de nettoyeurs pour vitres ni de nettoyeurs universels.**
- **Ne jamais plonger l'aspirateur dans l'eau.**

Si nécessaire, le compartiment de poussière peut être aspiré avec un deuxième aspirateur ou simplement être nettoyé avec un chiffon à poussière / pinceau à poussière sec.

Sous réserve de modifications techniques.

Accessoires en option

Paquet de sacs aspirateur de rechange BBZ52AFGXL

Contenu: 5 sacs d'aspirateur de rechange MEGAfil® Super TEX avec fermeture
1 micro-filtre hygiénique

<http://www.dust-bag-bosch.com>

Type GXL

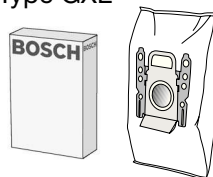

Sac textile (filtre permanent) BBZ10TFG

Sac réutilisable avec fermeture à scratch.



Filtre HEPA (classe H12) BBZ152HF

Recommandé pour personnes allergiques. Pour un air de sortie extrêmement propre.
A changer tous les ans.

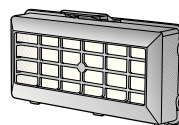

Micro-filtre à charbon actif BBZ193MAF

Combinaison de microfiltre et de filtre à charbon actif. Empêche pour une longue durée des odeurs désagréables. A changer tous les ans.

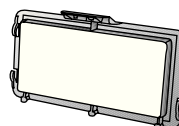

Brosse TURBO-UNIVERSAL® BBZ102TBB

Brossage et aspiration en une seule opération sur des tapis à voile ras et des moquettes, voire appropriée à tous les revêtements. Idéale pour aspirer des poils. Entraînement de la brosse rotative par le débit aspiré de l'aspirateur. Pas besoin de raccordement électrique.

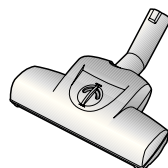

Brosse pour sols durs BBZ122HD

Pour aspirer sur des sols lisses (parquet, carrelages, dalles de terre cuite,...)



Brosse de nettoyage BBZ103WD

Appropriée pour sols durs est appropriée pour tous les sols durs, tels que parquet, sols stratifiés, planchers en bois, sol en pierre, carrelages, etc. (en cas de sols durs délicats, il est préférable de tester l'effet des lingettes nettoyantes humides sur une surface peu visible pour la première utilisation). Elle aspire des grosses saletés tout en permettant de nettoyer le sol avec la lingette humide fixée sur la brosse.

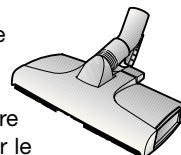

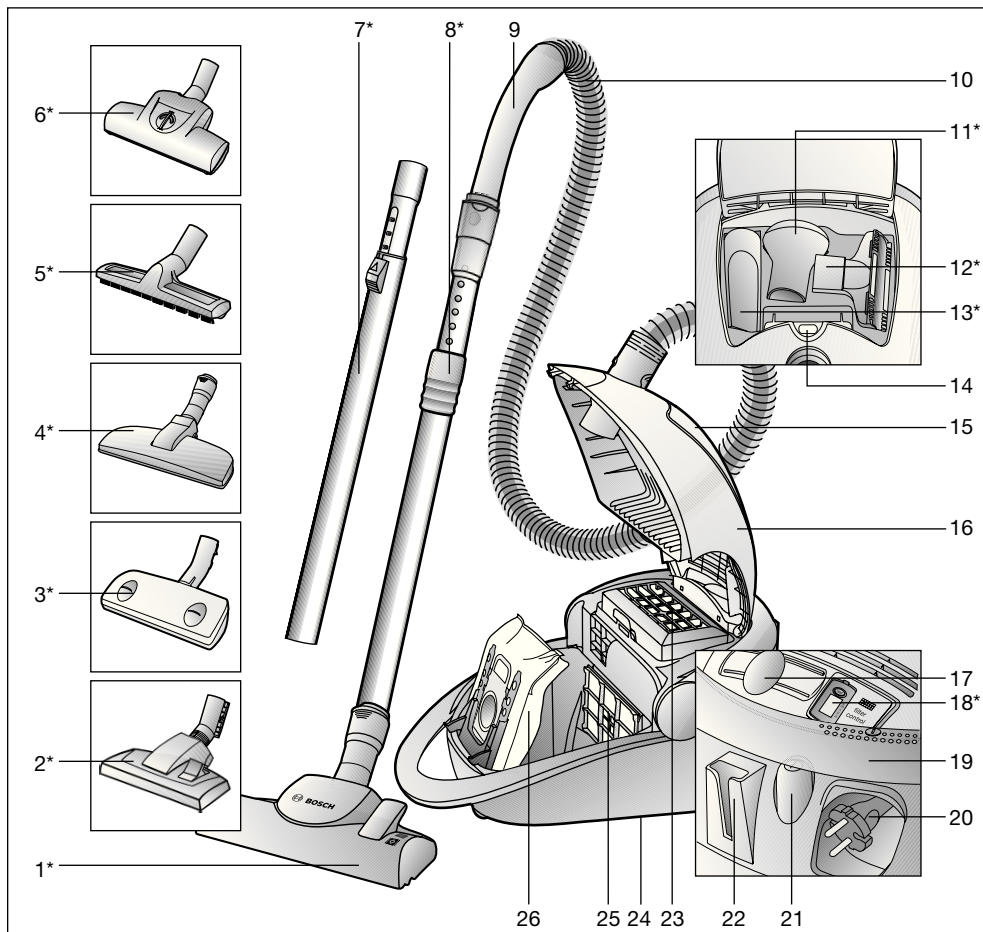

- | | |
|---|---|
| 1 Spazzola commutabile per pavimenti con bussola di sblocco* | 15 Vano per accessori |
| 2 Spazzola commutabile per pavimenti* | 16 Coperchio |
| 3 Spazzola Autofloor* | 17 Regolatore a scorrimento elettronico |
| 4 Spazzola per peli di animali | 18 Display di cambio del filtro d'igiene* |
| 5 Spazzola per pavimenti duri* | 19 Impugnatura orientabile, utilizzabile anche come interruttore ON/OFF e maniglia di trasporto |
| 6 Spazzola turbo* | 20 Cavo di allacciamento alla rete |
| 7 Tubo telescopico con tasto di scorrimento* | 21 Tasto ON/OFF |
| 8 Tubo telescopico con guarnizione di scorrimento e bussola di sblocco* | 22 Supporto ausiliario di parcheggio |
| 9 Impugnatura del tubo flessibile | 23 Filtro d'igiene |
| 10 Tubo flessibile di aspirazione | 24 Strumento ausiliario di stazionamento (sul lato inferiore dell'apparecchio) |
| 11 Pennello per mobili* | 25 Filtro di protezione del motore |
| 12 Bocchetta per imbottiture* | 26 Sacchetto filtro MEGAFit® SuperTEX |
| 13 Bocchetta per giunti* | |
| 14 Display di sostituzione del filtro | * a seconda della specifica dotazione |

Conservare le istruzioni per l'uso.
In caso di cessione dell'aspirapolvere a terzi, si raccomanda di consegnare anche le istruzioni per l'uso.

Utilizzo conforme

Questo aspirapolvere è destinato esclusivamente all'utilizzo in ambito domestico e non è adatto per uso industriale. Utilizzare l'aspirapolvere soltanto così come indicato dalle presenti istruzioni per l'uso. Il costruttore non si assume alcuna responsabilità per danni conseguenti a un utilizzo scorretto o non conforme dell'apparecchio.

Si raccomanda pertanto di osservare scrupolosamente le seguenti avvertenze. L'aspirapolvere può essere utilizzato esclusivamente con:

- Sacchetto filtro originale MEGAFilt®SuperTEX
- Parti di ricambio, accessori o accessori speciali originali

L'aspirapolvere non è adatto all'uso nei seguenti casi:

- aspirazione di polvere su persone o animali
- aspirazione di:
 - insetti e piccole creature
 - sostanze nocive, oggetti affilati, materiali caldi o incandescenti
 - sostanze umide o liquide
 - materiali e sostanze infiammabili o esplosive
 - cenere, fuliggine delle stufe di maiolica e degli impianti di riscaldamento centrali

Norme di sicurezza

Questo aspirapolvere è conforme alle regole tecniche riconosciute e alle norme di sicurezza in vigore.

Si certifica la conformità alle seguenti direttive europee: 89/336/CEE (emendata attraverso le normative RL 91/263/CEE, 92/31/CEE e 93/68/CEE). 73/23/CEE

(emendata attraverso la normativa RL 93/68/CEE).

- Collegare e mettere in funzione l'aspirapolvere solo conformemente a quanto riportato sulla targhetta di identificazione.
- Non aspirare senza il sacchetto filtro MEGAFilt®SuperTEX.
=> L'apparecchio può danneggiarsi!
- I bambini possono usare l'aspirapolvere soltanto sotto sorveglianza di un adulto.
- Non tenere l'impugnatura, le spazzole e il tubo in prossimità della testa quando si utilizza l'apparecchio.
=> Pericolo di lesioni!
- Non utilizzare il cavo di allacciamento alla rete per trasportare l'aspirapolvere.
- Qualora si utilizzi l'apparecchio per più ore consecutive, estrarre completamente il cavo di allacciamento alla rete.
- Per staccare l'apparecchio dalla rete, afferrare la spina senza tirare il cavo di collegamento alla rete elettrica.
- Non far passare il cavo di allacciamento alla rete su bordi affilati e non schiacciarlo.
- Staccare la spina dalla rete prima di effettuare lavori sull'aspirapolvere.
- Non mettere in funzione l'apparecchio qualora esso sia danneggiato. In caso di anomalia, staccare la spina dalla rete elettrica.
- Le riparazioni e le sostituzioni dei componenti dell'aspirapolvere devono essere effettuate esclusivamente dal servizio di assistenza tecnica autorizzato.
- Proteggere l'aspirapolvere dal maltempo, dall'umidità e dalle fonti di calore.
- L'aspirapolvere non è adatto all'uso nei cantieri.
=> L'aspirazione di macerie può causare il danneggiamento dell'apparecchio.
- Disattivare l'apparecchio quando non lo si usa.
- Gli apparecchi dismessi devono essere resi immediatamente inutilizzabili, per essere poi smaltiti in conformità alle normative vigenti in materia.
- Per motivi di sicurezza, gli aspirapolvere con una potenza di 2000 W o superiore sono

dotati di un dispositivo antisurriscaldamento. Nel caso in cui si verifichi un blocco e l'apparecchio si surriscaldi, quest'ultimo si disattiva automaticamente.

Staccare la spina e accertarsi che la bocchetta del tubo di aspirazione o il tubo flessibile non siano otturati o non sia necessario sostituire il filtro.

Dopo aver risolto il problema insorto, lasciare raffreddare l'apparecchio almeno per un'ora. Soltanto successivamente sarà nuovamente possibile utilizzarlo.

Per evitare che il dispositivo di protezione scatti, prima di attivare l'apparecchio impostare il livello di potenza minimo e scegliere quindi solo successivamente un livello di potenza superiore.

Aprire le pagine illustrate!

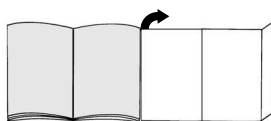

Avvertenze per lo smaltimento

■ Imballaggio

L'imballaggio protegge l'aspirapolvere contro eventuali danni durante il trasporto. È costituito da materiali non inquinanti e può pertanto essere riciclato.

Provvedere allo smaltimento dei materiali di imballaggio non più necessari rivolgendosi ai centri di raccolta per il sistema di riciclaggio "Punto verde".

■ Apparecchi dismessi

Gli apparecchi dismessi contengono ancora molteplici materiali preziosi. Si consiglia pertanto di restituire l'apparecchio dismesso/il display di cambio dismesso del filtro di igiene al proprio rivenditore o presso un centro di riciclaggio. Per informazioni sulle modalità del riciclaggio, rivolgersi al proprio rivenditore o all'amministrazione comunale della propria città.

! Attenzione!

- La presa di rete deve essere protetta attraverso un interruttore di sicurezza di almeno 16 A. Se il dispositivo di protezione scatta al momento dell'attivazione dell'apparecchio, la causa può essere dovuta al fatto che altri apparecchi con elevata potenza allacciata sono stati collegati contemporaneamente allo stesso circuito.

Prima di utilizzare l'apparecchio per la prima volta

Figura 1*

Collegare e fissare l'impugnatura al tubo flessibile di aspirazione.

Messa in funzione

Figura 2

- a) Inserire il tronchetto di aspirazione nel foro di aspirazione in modo che vi si innesti.
- b) Quando si stacca il tubo flessibile di aspirazione, premere i tasti di sbloccaggio ed estrarre quindi il tubo flessibile.

Figura 3*

- a) Collegare l'impugnatura e il tubo telescopico.
- b) Spingere l'impugnatura nel tubo telescopico fino a farla innestare in posizione. Per sbloccare, premere la bussola di sblocco e rimuovere il tubo telescopico.

Figura 4*

- a) Collegare la spazzola per pavimenti e il tubo telescopico.
- b) Spingere il tubo telescopico nel raccordo della spazzola per pavimenti fino a farlo innestare in posizione e in modo che i due componenti risultino a filo. Per sbloccare, premere la bussola di sblocco e rimuovere il tubo telescopico.

Figura 5*

Regolando il tasto di scorrimento / la guarnizione di scorrimento nel senso indicato dalla freccia, sbloccare il tubo telescopico e regolare la lunghezza desiderata.

Figura 6

Afferrare il cavo di allacciamento alla rete a livello della spina, estrarlo fino a ottenere la lunghezza desiderata e collegare quindi la spina alla presa.

Figura 7

- a) Attivare l'aspirapolvere azionando il tasto di attivazione/disattivazione (ON/OFF) nel senso indicato dalla freccia.
- b) Il tasto può essere azionato anche mediante l'impugnatura orientabile.

Aspirazione**Figura 8**

Regolando il regolatore a scorrimento, è possibile impostare in modo progressivo la forza di aspirazione desiderata.

- Ambito potenza

minimo: 

Per la pulizia di materiali delicati, per esempio le tende.

- Ambito di potenza

minima: 

Per la pulizia quotidiana in condizioni di sporco limitato.

- Ambito di potenza

medio: 

Per la pulizia di rivestimenti resistenti, di pavimenti duri e in caso di forte sporco.

- Ambito di potenza

elevato: 

Per l'eliminazione dello sporco molto intenso.

Figura 9

Regolazione della spazzola per pavimenti:

- Per la pulizia di tappeti

e moquette => 

- Per la pulizia di pavimenti duri => 

Figura 10*

Regolazione della spazzola per pavimenti "autofloor":

- Posizione pavimento duro => 

Posizione fissa per la pulizia di pavimenti duri/parquet

- Posizione automatica => **auto**

La spazzola si adatta automaticamente al rivestimento del pavimento e determina autonomamente il passaggio dall'impostazione per pavimenti duri/parquet a quella per moquette

- Posizione pavimento duro => 

Posizione fissa per la pulizia di tappeti e moquette

Quando si lavora su diversi tipi di pavimenti (pavimento duro <-> moquette), si consiglia di utilizzare la posizione automatica, in quanto la spazzola si adatta in questo modo al tipo di rivestimento in oggetto, rendendo così superflua la commutazione della spazzola stessa.

Figura 11*

Per la pulizia "autofloor", impostare la bocchetta sul parametro per pavimenti duri e aspirare quindi utilizzando semplicemente il tubo di aspirazione / tubo telescopico.

Spazzola turbo

Se l'apparecchio è dotato di una spazzola turbo, fare riferimento alle avvertenze in merito all'utilizzo e alla manutenzione contenute nelle istruzioni per l'uso fornite in dotazione.

Figura 12*

Uso dell'aspiratore con gli accessori (da applicare sull'impugnatura e sul tubo di aspirazione, in funzione delle proprie specifiche esigenze).

- a) Bocchetta per giunti

Per la pulizia dei giunti e degli angoli.

* a seconda della specifica dotazione

- b) Bocchetta per cuscini
Per la pulizia di mobili imbottiti, tende, ecc.
- c) Pennello per mobili
Per la pulizia di cornici di quadri, libri, mobili delicati, ecc.

Figura 13

Gli accessori di piccole dimensioni che non vengono utilizzati possono essere riposti nel vano per accessori del coperchio dell'apparecchio.

Figura 14*

Spazzola per peli di animali

- Spazzola per pavimenti per una facile pulizia a fondo che consenta di eliminare i peli di animali.
- Spingere il tubo telescopico nel raccordo della spazzola per peli di animale fino a farlo innestare in posizione.
Per sbloccare, premere la bussola di sblocco e rimuovere il tubo telescopico.
- Per la pulizia della spazzola, aspirare semplicemente lo sporco con il tubo di aspirazione / tubo telescopico.

Figura 15*

Bocchetta per pavimenti duri

- Per la pulizia di pavimenti duri/delicati (piastrelle, parquet, ecc.)
- Collegare la spazzola per pavimenti e il tubo telescopico.

Figura 16

Durante brevi pause è possibile utilizzare lo strumento ausiliario di parcheggio situato sul lato posteriore dell'apparecchio, dopo averlo disattivato.

A tale scopo, inserire il gancio della bocchetta per pavimenti nell'apposita fessura sul lato posteriore dell'apparecchio.

Figura 17

Per superare ostacoli, quali per esempio le scale, è possibile trasportare l'apparecchio afferrandolo in corrispondenza dell'impugnatura orientabile.

Dopo la pulizia**Figura 18**

- Staccare la spina.
- Tirare brevemente il cavo di collegamento alla rete elettrica e rilasciarlo. In questo modo il cavo si riavvolge automaticamente.

Figura 19

Per trasportare / riporre l'apparecchio è possibile servirsi del dispositivo ausiliario di arresto situato sul lato inferiore dell'apparecchio stesso.

Posizionare l'apparecchio in verticale. Inserire il gancio della spazzola per pavimenti nell'apposita fessura sul lato inferiore dell'apparecchio.

Sostituzione del filtro**Sostituzione del sacchetto filtrante****Figura 20**

Se, quando si solleva la bocchetta dal pavimento a massima potenza aspirante, il display di sostituzione del filtro sul coperchio è completamente giallo, è necessario sostituire il sacchetto filtrante, anche nel caso in cui esso non sia ancora del tutto pieno. In questo caso è il tipo di materiale a rendere necessaria la sostituzione.

La bocchetta, il tubo di aspirazione e il tubo flessibile non devono essere intasati; in caso contrario, il display di sostituzione del filtro potrebbe scattare.

Figura 21

Aprire il coperchio dell'apparecchio azionando la leva di chiusura nel senso indicato dalla freccia.

Figura 22

- a) Chiudere ed estrarre il sacchetto filtro MEGAFilt®SuperTEX azionando la linguetta di chiusura.
- b) Inserire un nuovo sacchetto filtro MEGAFilt®SuperTEX sul supporto e chiudere il coperchio del vano di raccolta dello sporco.

Attenzione: il coperchio si chiude solo in seguito all'inserimento del sacchetto filtro MEGAFilt®SuperTEX.

Pulizia del filtro di protezione del motore

Si consiglia di pulire il filtro di protezione del motore a intervalli regolari, battendolo leggermente e lavandolo!

Figura 23

- Aprire il coperchio del vano di raccolta dello sporco (cfr. figura 21).
- Estrarre il filtro di protezione del motore nel senso indicato dalla freccia.
- Pulire il filtro di protezione del motore battendolo leggermente.
- In caso di forte imbrattamento, è necessario lavare il filtro di protezione del motore. Successivamente, lasciarlo asciugare per almeno 24 ore.
- In seguito alla pulizia, inserire il filtro di protezione del motore nell'apparecchio e chiudere il coperchio del vano di raccolta dello sporco.

Sostituzione del filtro d'igiene

Il filtro d'igiene dell'apparecchio deve essere sostituito una volta all'anno.

Display di cambio del filtro d'igiene

Se l'apparecchio è dotato di un display di cambio del filtro d'igiene, passato un anno, vi ricorderà automaticamente di sostituire il filtro. Le modalità di utilizzo sono molto semplici:

Figura 24***Avvio del display Memo:**

per avviare il display Memo, premere il tasto di reset sul display di cambio del filtro d'igiene e tenerlo premuto finché le quattro barre del display non vengono visualizzate e lampeggiano due volte. Il display di cambio del filtro d'igiene è così attivato.

Figura 25***Controllo funzionale:**

Il punto lampeggiante nell'angolo in basso a destra del display indica che il display di cambio del filtro d'igiene si trova in esercizio.

Figura 26***Display di cambio:**

Dopo 3 mesi, scompare una barra dal display. Le barre rimanenti indicano la durata utile residua del filtro d'igiene. Quando, dopo circa un anno, tutte le barre sono scomparse e la freccia inizia a lampeggiare, sostituire il filtro d'igiene. Applicare un nuovo filtro d'igiene conformemente alle istruzioni seguenti e attivare nuovamente il display di cambio del filtro d'igiene secondo quanto precedentemente descritto.

Avvertenza:

quando sul display è visibile soltanto una barra, è necessario acquistare un nuovo filtro d'igiene entro tempi brevi.

Il display di cambio del filtro d'igiene ha una durata utile di circa 5 anni e può essere ordinato attraverso il servizio di assistenza tecnica.

Figura 27*

Per rimuovere il display, inserire la punta di un cacciavite nella tacca accanto al display e

premere per estrarlo.

Per ricevere un nuovo display di cambio del filtro d'igiene, rivolgersi al servizio di assistenza tecnica indicando il codice di pezzo di ricambio: 605 002

Il display può essere rimosso solo per essere sostituito.

Figura 28*

Il nuovo display di cambio del filtro d'igiene può essere fatto innestare in posizione molto facilmente, premendo semplicemente nel senso indicato dalla freccia nel diagramma dell'apparecchio.

Il display di cambio del filtro d'igiene deve essere smaltito conformemente alle prescrizioni di legge vigenti in materia di apparecchi elettrici. Per informazioni sulle precise modalità del riciclaggio, rivolgersi al proprio rivenditore o all'amministrazione comunale della propria città.

Sostituzione del microfiltro igiene

Figura 29*

- Aprire il coperchio del vano di raccolta dello sporco (cfr. figura 21).
- Premendo la linguetta di chiusura nel senso indicato dalla freccia, sbloccare il portafiltro
- Rimuovere il materiale espanso e il microfiltro igiene.
Applicare un nuovo microfiltro igiene e il materiale espanso del filtro sull'apposito portafiltro.
- Montare il portafiltro sull'apparecchio e farlo innestare in posizione.

Sostituzione del microfiltro a carbone attivo

Figura 30*

- Aprire il coperchio del vano di raccolta dello sporco (cfr. figura 21).
- Sbloccare il portafiltro azionando la leva di

chiusura nel senso indicato dalla freccia.

- Rimuovere il microfiltro a carbone attivo.
- Montare il nuovo microfiltro a carbone attivo sull'apparecchio e farlo innestare in posizione.

Sostituzione del filtro Hepa

Se l'apparecchio è dotato di un filtro Hepa, questo filtro deve essere sostituito una volta all'anno.

Figura 31*

- Aprire il coperchio del vano di raccolta dello sporco (cfr. figura 21).
- Premendo la linguetta di chiusura nel senso indicato dalla freccia, sbloccare il filtro Hepa ed estrarlo dall'apparecchio (cfr. figura 27).
- Montare il nuovo filtro Hepa e farlo innestare in posizione.

Dopo aver aspirato piccole particelle di polvere, pulire, battendo, il filtro di protezione del motore e, se necessario, sostituire il microfiltro igiene, il filtro a carbone attivo o il filtro HEPA.

Manutenzione

Prima di pulire l'aspirapolvere, è necessario disattivarlo e staccare la spina.

L'aspirapolvere e gli accessori in materiale plastico possono essere puliti con un normale detergente per plastica.

- **Non utilizzare strumenti abrasivi né**
- **detergenti universali o per vetro.**
Non immergere mai l'aspirapolvere nell'acqua.

Il vano di raccolta dello sporco può essere pulito con un altro aspirapolvere o semplicemente mediante un panno/pennello asciutto.

Con riserva di modifiche tecniche.

* a seconda della specifica dotazione

Accessori speciali

Confezione del filtro di ricambio BBZ52AFGXL

Contenuto:

5 filtri di ricambio MEGAfilt® Super TEX con dispositivo di chiusura
1 microfiltro igiene

<http://www.dust-bag-bosch.com>

Tipo GXL

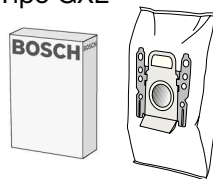

Filtro tessile (filtro permanente) BBZ10TFG

Filtro riutilizzabile con sistema di chiusura con velcro.



Filtro HEPA (classe H12) BBZ152HF

Consigliato per gli allergici. Per avere aria di scarico estremamente pura.
Da sostituire una volta all'anno.

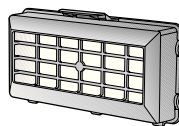

Microfiltro a carbone attivo BBZ193MAF

Abbinamento di microfiltro e filtro a carbone attivo Impedisce la
formazione di odori sgradevoli per lunghi periodi di tempo. Sostituire
ogni sei mesi.

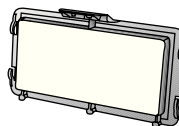

Spazzola TURBO-UNIVERSAL® BBZ102TBB

Per spazzolare e pulire in una sola operazione moquette e tappeti a
pelo corto nonché per tutti i tipi di rivestimenti. Ideale per l'aspirazione
dei peli di animali. L'azionamento del rullo della spazzola ha luogo
attraverso la corrente di aspirazione dell'aspirapolvere. Non è
necessario stabilire un collegamento elettrico.

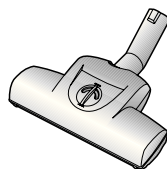

Spazzola per pavimenti duri BBZ122HD

Per pulire pavimenti lisci (parquet, piastrelle, terracotta, ecc.)

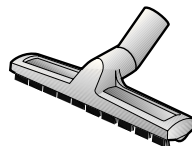

Spazzola per lavare i pavimenti BBZ103WD

Adatta per tutti i tipi di pavimenti duri, quali il parquet, il laminato, i pavi-
menti in assi di legno, in pietra, in piastrelle, ecc. (nel caso di pavimenti
delicati, si consiglia di testare i panni umidi per la pulizia su una zona
non in vista per verificarne gli eventuali effetti).

Consente di rimuovere lo sporco grossolano, mentre il panno umido teso
pulisce contemporaneamente il pavimento.

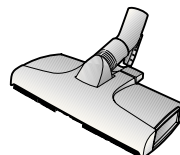

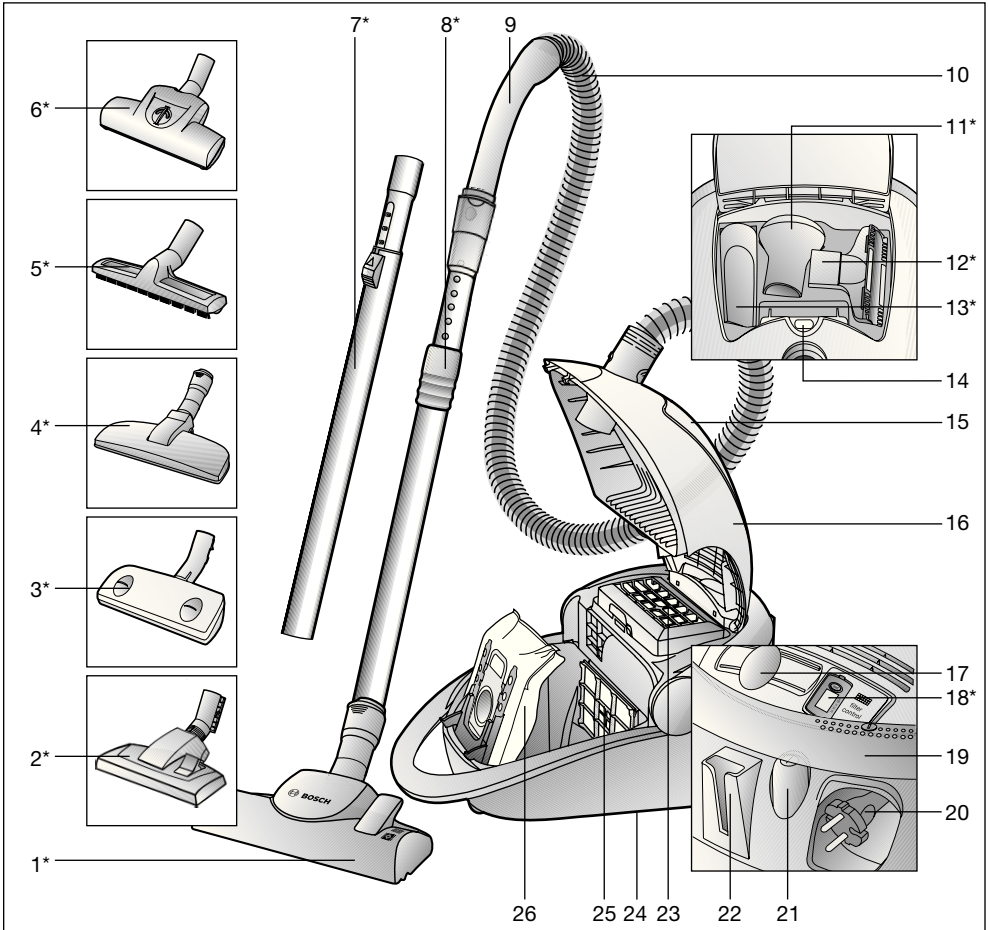

- | | |
|--|--|
| <p>1 Omschakelbaar vloermondstuk met ontgrendelingshuls*</p> <p>2 Omschakelbaar vloermondstuk*</p> <p>3 Autofloer-mondstuk*</p> <p>4 Dierhaarmondstuk*</p> <p>5 Mondstuk voor harde vloeren*</p> <p>6 Turboborstel*</p> <p>7 Telescoopbuis met schuifknop*</p> <p>8 Telescoopbuis met schuifmanchet en ontgrendelingshuls*</p> <p>9 Handgreep van de slang</p> <p>10 Zuigslang</p> <p>11 Meubelborstel*</p> <p>12 Bekledingsmondstuk*</p> <p>13 Mondstuk voor kieren*</p> <p>14 Indicatie filter vervangen</p> | <p>15 Vak voor toebehoren</p> <p>16 Deksel</p> <p>17 Elektronische schuifregelaar</p> <p>18 Uitblaasfilterwisselindicatie*</p> <p>19 Zwenkgreep; ook als aan-/uitschakelaar en draaggreep bruikbaar</p> <p>20 Elektricitetssnoer</p> <p>21 Aan-/uitknop</p> <p>22 Parkeerhulp</p> <p>23 Uitblaasfilter</p> <p>24 Uitschakelhulp (aan de onderkant van het apparaat)</p> <p>25 Motorbeveiligingsfilter</p> <p>26 Filterzak MEGAfil[®] SuperTEX</p> |
|--|--|

*afhankelijk van de uitvoering

De gebruiksaanwijzing goed bewaren. Wanneer u de stofzuiger doorgeeft aan derden de gebruiksaanwijzing erbij voegen.

Gebruik volgens de voorschriften

Deze stofzuiger is alleen voor huishoudelijk en niet voor zakelijk gebruik bestemd. De stofzuiger uitsluitend gebruiken zoals aangegeven in deze gebruiksaanwijzing. De fabrikant is niet aansprakelijk voor eventuele schade die ontstaat wanneer het apparaat niet volgens de voorschriften of op een verkeerde manier wordt gebruikt. Volg daarom beslist de volgende aanwijzingen op!

De stofzuiger mag alleen maar worden gebruikt met:

- originele filterzak MEGAFilt®SuperTEX
- originele reserveonderdelen, origineel toebehoren of speciaal toebehoren

De stofzuiger is niet geschikt voor:

- het schoonzuigen van mensen of dieren
- het opzuigen van:
 - insecten
 - substanties die schadelijk voor de gezondheid, heet of gloeiend zijn, of scherpe randen hebben.
 - vochtige of vloeibare stoffen
 - licht ontvlambare of explosieve stoffen en gassen
 - as, roet uit haard en centrale verwarmingsinstallaties.

Veiligheidsvoorschriften

Deze stofzuiger voldoet aan de erkende regels van de techniek en de betreffende veiligheidsbepalingen.

We bevestigen de overeenstemming met de volgende Europese richtlijnen: 89/336/EEG (gewijzigd door RL 91/263/EEG, 92/31/EEG en 93/68/EEG). 73/23/EEG (gewijzigd door RL 93/68/EEG).

- De stofzuiger alleen volgens het typeplaatje aansluiten en in gebruik nemen.
- Nooit zonder filterzak MEGAFilt®SuperTEX zuigen.
=> Het apparaat kan beschadigd worden!
- Kinderen mogen de stofzuiger alleen onder toezicht gebruiken.
- Vermijd het zuigen met handgreep, mondstukken en buis in de buurt van uw hoofd.
=> Er bestaat gevaar voor verwondingen!
- Het elektriciteits snoer niet gebruiken om de stofzuiger te dragen of te transporteren.
- Bij gebruik van meerdere uren achter elkaar het elektriciteits snoer volledig uittrekken.
- Niet aan het elektriciteits snoer maar aan de stekker trekken om het apparaat los te koppelen van het net.
- Het elektriciteits snoer niet over scherpe randen trekken en niet bekneld laten raken.
- Vóór alle werkzaamheden aan stofzuiger en toebehoren de stekker uit het stopcontact trekken.
- De stofzuiger niet in gebruik nemen wanneer hij beschadigd is. In geval zich een storing voordoet de stekker uit het stopcontact halen.
- Om risico's te voorkomen mogen reparaties aan de stofzuiger en de vervanging van onderdelen alleen worden uitgevoerd door onze klantenservice.
- De stofzuiger beschermen tegen weersinvloeden, vocht en hittebronnen.
- De stofzuiger is niet geschikt voor gebruik op bouwplaatsen.
=> Opzuigen van bouwpuin kan leiden tot beschadiging van het apparaat.
- Het apparaat uitschakelen wanneer het niet wordt gebruikt.
- Versleten apparaten onmiddellijk onbruikbaar maken, het apparaat daarna op een verantwoorde wijze afvoeren.
- Om veiligheidsredenen zijn stofzuigers met een vermogen van 2000 W en meer met een oververhittingsbeveiliging uitgerust. Mocht er een blokkering optreden en het

apparaat te heet worden, dan wordt het automatisch uitgeschakeld.

Trek de stekker uit het stopcontact en controleer of mondstuk, zuigpijp of slang niet verstopt zijn en of het filter vervangen moet worden.

Nadat de storing is opgeheven dient u het apparaat minstens 1 uur te laten afkoelen. Hierna kan het weer worden gebruikt.

Instructies voor recycling

■ Verpakking

De verpakking beschermt de stofzuiger tegen beschadiging tijdens het transport. Deze bestaat uit milieuvriendelijk materiaal en is daarom recyclebaar.

Breng verpakkingsmateriaal dat u niet meer nodig heeft naar een verzamelplaats voor de verwerking van afval.

■ Oude apparaten

Oude toestellen veelal nog waardevolle materialen.

Geef daarom uw oud toestel/de oude uitblaasfilterwisselindicatie bij uw dealer of een recyclingcenter voor de recyclage af. Informatie over actuele methoden van afvalverwijdering kunt u krijgen bij uw handelaar of uw gemeente.

■ Let op

- Als de zekering in de meterkast bij het inschakelen van het apparaat wordt geactiveerd, dan kan dit worden veroorzaakt doordat er tegelijkertijd meerdere elektrische apparaten met een hoge aansluitwaarde op hetzelfde stroomcircuit zijn aangesloten. Het in werking treden van de zekering kan worden voorkomen door, alvorens het apparaat in te schakelen, de laagste vermogensstand in te stellen en pas daarna een hogere vermogensstand te kiezen.

Gelieve de pagina's met afbeeldingen uit te klappen!

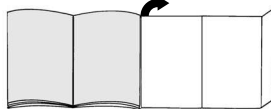

Voor het eerste gebruik

Afbeelding 1*

Handgreep op de zuigslang steken en laten inklikken.

De stofzuiger in gebruik nemen

Afbeelding 2

- Zuigslangaansluitstuk in de zuigopening vastzetten.
- Om de zuigslang te verwijderen, de ontgrendelingstoets indrukken en de slang uittrekken.

Afbeelding 3*

- Handgreep en telescoopbuis in elkaar steken.
- Handgreep in de telescoopbuis schuiven tot hij vastklikt. Om de verbinding op te heffen op de ontgrendelingshuls drukken en de telescoopbuis eruit trekken.

Afbeelding 4*

- Vloermondstuk en telescoopbuis in elkaar steken.
- De telescoopbuis goed in het aansluitstuk van het vloermondstuk schuiven tot hij inklikt. Om de verbinding op te heffen op de ontgrendelingshuls drukken en de telescoopbuis eruit trekken.

Afbeelding 5*

Door het verstellen van de schuifmanchet/schuifknop in de richting van de pijl de telescoopbuis ontgrendelen en de gewenste lengte instellen.

Afbeelding 6



Elektriciteits snoer aan de stekker vastnemen, tot op de gewenste lengte uittrekken en stekker in het stopcontact steken.

Afbeelding 7

- a) Stofzuiger inschakelen door de aan-/uitknop in de richting van de pijl in te drukken.
b) De toets kan ook met de zwenkgreep bediend worden.

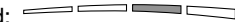
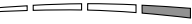

Zuigen**Afbeelding 8**

Door het verstellen van de schuifregelaar kan de gewenste zuigkracht traploos ingesteld worden.

- Laagste stand:  voor het schoonzuigen van kwetsbare stoffen, bijv. gordijnen.
- Lage stand:  voor de dagelijkse reiniging bij geringe vervuiling.
- Middelste stand:  voor het reinigen van zware vloerbedekking, harde vloeren en bij sterke vervuiling.
- Hoge stand:  voor het verwijderen van hardnekkige en zeer sterke vervuiling.

Afbeelding 9

Vloermondstuk instellen:

- a) Voor het zuigen van tapijten en vloerbedekkingen => 
- b) Voor het zuigen van harde vloeren => 

Afbeelding 10*

Vloermondstuk „autofloor“ instellen:

- stand voor harde vloeren =>  Vaste stand voor het afzuigen van harde vloeren / parket
- Automatische stand => **auto**
Het mondstuk past zich automatisch aan de ondergrond aan en schakelt zelfstandig van harde vloeren / parket om naar vloerbedekking
- Tapijtstand =>  Vaste stand voor het afzuigen van tapijten en vaste vloerbedekkingen

We raden u aan om bij het werken op wisselende vloerbekledingen (harde vloeren <-> tapijtvloeren) de automatische stand te gebruiken, omdat het mondstuk zich automatisch aan de vloerbekleding aanpast en u hierdoor het mondstuk niet hoeft om te schakelen.

Afbeelding 11*

Om te reinigen het »autofloor«-mondstuk op de stand harde vloer schakelen en gewoon met de zuigbuis/telescoopbuis afzuigen.

Turboborstel

Is uw toestel met een turboborstel uitgerust, gelieve dan de aanwijzingen over het gebruik en het onderhoud in de bijgeleverde gebruiksaanwijzing in acht te nemen.

Afbeelding 12*

Zuigen met accessoires (indien nodig op handgreep of zuigbuis steken).

- a) Kierenmondstuk
Voor het reinigen van voegen en hoeken.
- b) Meubelmondstuk
Voor het reinigen van gestoffeerde meubelen, gordijnen enz.
- c) Meubelborstel
Voor het afzuigen van schilderijlijsten, boeken, gevoelige meubels, enz.

Afbeelding 13

Klein toebehoren dat u niet nodig hebt, kan gemakkelijk in het toebehorenvak van het deksel ondergebracht worden.

Afbeelding 14*

Mondstuk voor haren van dieren

- Vloermondstuk voor het gemakkelijk en grondig verwijderen van dierharen.
- De telescoopbuis in het aansluitstuk van het mondstuk voor dierharen schuiven tot hij inklikt.

Om de verbinding op te heffen op de ontgrendelingshuls drukken en de telescoopbuis eruit trekken.

- Om te reinigen het mondstuk gewoon met de zuigbuis/telescoopbuis afzuigen.

Afbeelding 15*

Mondstuk voor harde vloeren

- Voor het reinigen van harde vloeren (tegels, parket enz.)
- Vloermondstuk en telescoopbuis in elkaar steken.

Afbeelding 16

Bij korte zuigpauzes kunt u na het uitschakelen van het toestel de parkeerhulp aan de achterkant van het toestel gebruiken.

De haak op het vloermondstuk in de uitsparing aan de achterkant van het apparaat schuiven.

Afbeelding 17

Om hindernissen te nemen, b.v. trappen, kan het toestel ook aan de zwenkgreep getransporteerd worden.

Na het werk**Afbeelding 18**

- Stekker uit het stopcontact trekken.
- Kort aan het elektriciteits snoer trekken en loslaten. Het snoer wordt automatisch opgerold.

Afbeelding 19

Voor het neerzetten/transporteren van het toestel kunt u de neerzethulp aan de onderkant van het toestel gebruiken. Het apparaat rechttop neerzetten. De haak op het vloermondstuk in de uitsparing aan de onderkant van het apparaat schuiven.

Vervanging filter**Filterzak vervangen****Afbeelding 20**

Is de filterwisselindicatie in het deksel volledig geel terwijl het vloermondstuk niet op de grond rust en bij maximale instelling van het zuigvermogen, dan moet de filterzak vervangen worden, ook als hij nog niet vol is. In dit geval is vervanging noodzakelijk vanwege de aard van de inhoud van de zak.

Mondstuk, zuigbuis en zuigslang mogen hierbij niet verstopt zijn, omdat dit de filterwisselindicatie kan beïnvloeden.

Afbeelding 21

Deksel openen door de afsluithendel in de richting van de pijl te drukken.

Afbeelding 22

- a) Filterzak MEGAfilt®SuperTEX door aan de afsluittip te trekken afsluiten en uitnemen.
- b) Nieuwe filterzak MEGAfilt®SuperTEX in de houder plaatsen en deksel van het stofcompartiment sluiten.

- ! **Attentie: het deksel sluit alleen als de**
- **filterzak MEGAfilt®SuperTEX geplaatst is.**

Motorbeveiligingsfilter schoonmaken

De motorbeveiligingsfilter moet regelmatig gereinigd worden door hem uit te kloppen of uit te wassen!

Afbeelding 23

- Het deksel van het stofcompartiment openen (zie afbeelding 21).
- Het motorbeveiligingsfilter in de richting van de pijl naar buiten trekken.
- Het motorbeveiligingsfilter schoonmaken door het uit te kloppen.
- Bij sterke vervuiling dient het motorbeveiligingsfilter te worden uitgewassen.
Filter vervolgens minstens 24 uur laten drogen.
- Na het reinigen de motorbeveiligingsfilter inschuiven en het deksel van het stofcompartiment sluiten.

Uitblaasfilter vervangen

De uitblaasfilter van uw toestel moet een keer per jaar vervangen worden.

Uitblaasfilterwisselindicatie

Is uw toestel met een uitblaasfilterwisselindicatie uitgerust, dan wordt u automatisch na een jaar aan de filterwissel herinnerd. De bediening is heel eenvoudig:

Afbeelding 24*

Starten van de memo-indicatie:

Om de memo-indicatie te starten, drukt u op de resetknop op de uitblaasfilterwisselindicatie en houdt u hem ingedrukt tot de vier balken in de indicatie verschijnen en twee keer knipperen. De uitblaasfilterwisselindicatie is nu geactiveerd.

Afbeelding 25*

Funcatiecontrole:

Het knipperende punt in de hoek onderaan rechts van het display geeft aan dat de uitblaasfilterwisselindicatie in werking is.

Afbeelding 26*

Wisselindicatie:

Telkens na 3 maanden verdwijnt een balk uit de indicatie. De resterende balken geven de resterende gebruiksduur van de uitblaasfilter aan.

Vervang de uitblaasfilter als na ca. 1 jaar alle balken verdwenen zijn en de pijl begint te knipperen. Plaats een nieuwe uitblaasfilter conform de volgende handleidingen en activeer de uitblaasfilterwisselindicatie opnieuw, zoals hierboven beschreven.

Aanwijzing:

Als er slechts nog één balk in de indicatie te zien is, gelieve er dan rekening mee te houden dat binnenkort een nieuwe uitblaasfilter aangekocht moet worden.

De uitblaasfilterwisselindicatie heeft een gebruiksduur van ca. 5 jaar en kan dan via de klantendienst bijbesteld worden.

Afbeelding 27*

Om de indicatie te verwijderen, plaatst u een schroevendraaier in de kerf naast de indicatie en drukt u de indicatie eruit.

Een nieuwe uitblaasfilterwisselindicatie krijgt u van de klantendienst onder het reserveonderdeelnummer: 605 002

Gelieve er rekening mee te houden dat de indicatie uitsluitend uitgenomen mag worden om ze te vervangen.

*afhankelijk van de uitvoering

Afbeelding 28*

De nieuwe uitblaasfilterindicatie kan heel gemakkelijk door in de richting van de pijl te drukken in de ommanteling van het toestel gedrukt worden.

De oude uitblaasfilterwisselindicatie moet conform de wettelijk geldende voorschriften voor elektrische toestellen afgevoerd worden.

De precieze afvoerwijzer kunt u bij uw speciaalzaak of uw gemeentelijke administratie te weten komen.

Microhygiënefilter vervangen**Afbeelding 29***

- Het deksel van het stofcompartiment openen (zie afbeelding 21).
- De filterhouder ontgrendelen door de afsluitlip in de richting van de pijl te drukken
- Filterschuim en microhygiënefilter uitnemen.
Nieuwe microhygiënefilter en het filterschuim in de filterhouder leggen.
- Filterhouder in het toestel plaatsen en vergrendelen.

Micro-actiefkoolfilter vervangen**Afbeelding 30***

- Het deksel van het stofcompartiment openen (zie afbeelding 21).
- De filterhouder ontgrendelen door de afsluithendel in de richting van de pijl te drukken.
- Micro-actiefkoolfilter uitnemen.
- Nieuwe micro-actiefkoolfilter in het toestel plaatsen en vergrendelen.

Hepa-filter vervangen**Afbeelding 31***

- Het deksel van het stofcompartiment openen (zie afbeelding 21).
- De Hepa-filter ontgrendelen door de sluitlip in de richting van de pijl te drukken en Hepa-filter uit het toestel nemen (zie afbeelding 29).
- Nieuwe Hepa-filter plaatsen en vastzetten.

Na het opzuigen van fijne stofdeeltjes de motorbeveiligingsfilter reinigen door hem uit te kloppen, evt. de microhygiënefilter, de actiefkoolfilter of HEPA-filter vervangen.

Onderhoud

Voor het schoonmaken dient de stofzuiger altijd te worden uitgeschakeld en de stekker uit het stopcontact te worden gehaald.

Stofzuiger en toebehoren van kunststof kunnen met een gewone kunststofreiniger onderhouden worden.

- **Geen schurende middelen, glas- of**
- **allesreiniger gebruiken.**
- **De stofzuiger nooit in water houden.**

Het stofcompartiment kan indien nodig met een tweede stofzuiger worden uitgezogen, of eenvoudig met een droge stofdoek of stofkwest worden schoongemaakt.

Technische wijzigingen voorbehouden.

Extra toebehoren

Doos vervangingsfilters BBZ52AFGX

Inhoud:

5 vervangingsfilters MEGAfil[®]Super TEX met sluiting
1 microhygiënefilter

<http://www.dust-bag-bosch.com>

type GXL

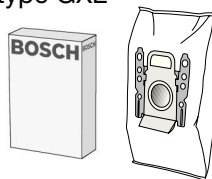

Textielfilter (permanente filter) BBZ10TFG

Recyclebaar filter met klittenband.



HEPA-filter (klasse H12) BBZ152HF

Aanbevolen voor mensen die allergisch zijn. Voor een extra zuivere uitblaaslucht.

Jaarlijks vervangen.

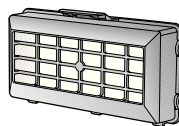

Micro-actiefkoolfilter BBZ193MAF

Combinatie van micro- en actiefkoolfilter. Gaat lange tijd storende geurtjes tegen. Jaarlijks vervangen.

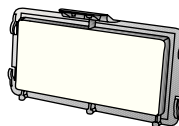

TURBO-UNIVERSAL[®]-borstel BBZ102TBB

Borstelt en zuigt kortpolige tapijten en vaste vloerbedekking, resp. alle vloerbedekkingen, in één keer. Met name geschikt voor het opzuigen van haren. De rolborstel wordt aangedreven door de zuigstroom van de stofzuiger. Geen elektrische aansluiting vereist.

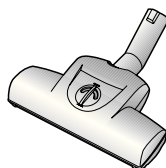

Mondstuk voor harde vloeren BBZ122HD

Voor het zuigen van gladde vloeren (parket, tegels, terracotta,...)



Schoonmaakmondstuk BBZ103WD

Geschikt voor alle harde vloeren, zoals parket, laminaat, houten planken, stenen vloeren, tegels etc. (het effect van vochtige schoonmaakdoekjes op gevoelige harde vloeren moet vooral op een onopvallende plaats gecontroleerd worden).

Zuigt grotere vuildeeltjes op, terwijl met de ingeklemde doek tegelijkertijd de bodem vochtig kan worden gereinigd.

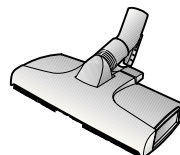

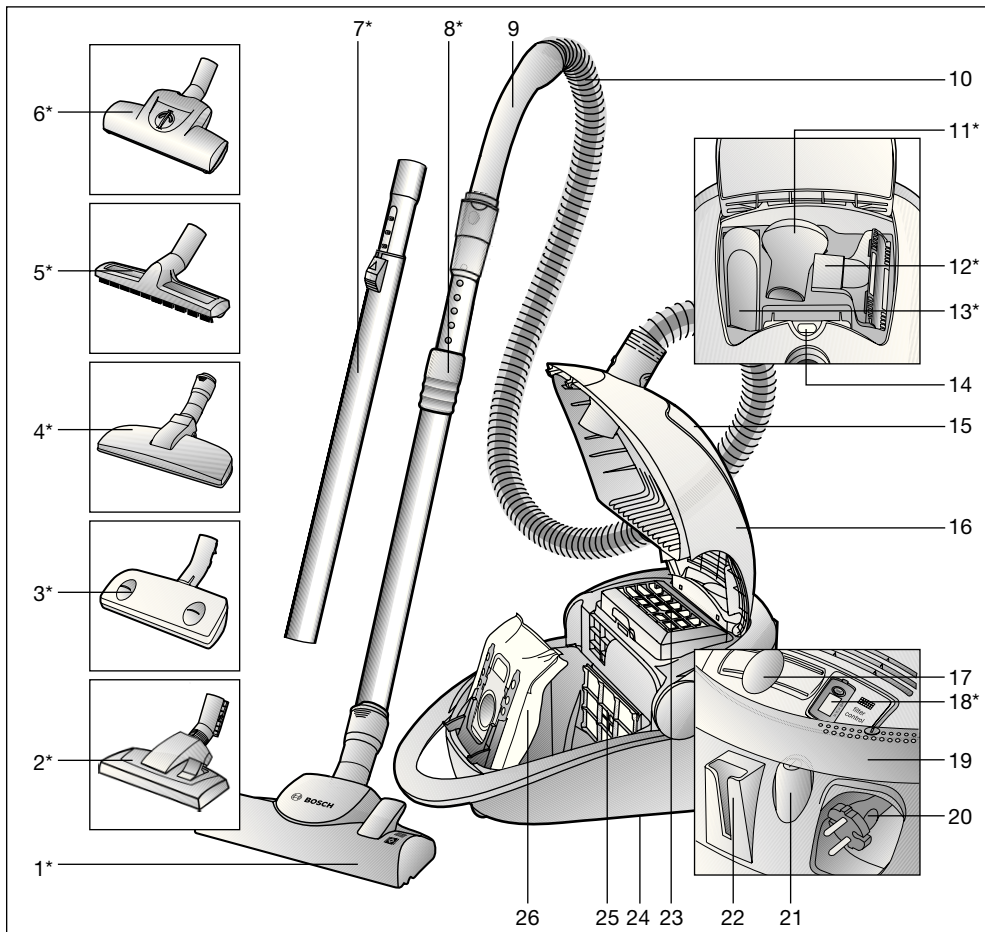

- | | |
|--|---|
| <p>1 Universalgulvmundstykke med låsemuffe*</p> <p>2 Universalgulvmundstykke*</p> <p>3 Autofloor-mundstykke*</p> <p>4 Dyrehårsmundstykke*</p> <p>5 Mundstykke til hårde gulvbelægninger*</p> <p>6 Turbobørste*</p> <p>7 Teleskoprør med skydeknop*</p> <p>8 Teleskoprør med skydemanchet og låsemuffe*</p> <p>9 Ergonomisk greb</p> <p>10 Støvsugerslange</p> <p>11 Møbelpense!*</p> <p>12 Polstermundstykke*</p> <p>13 Fugemundstykke*</p> <p>14 Filterskiftsindikator</p> <p>15 Tilbehørsrum</p> | <p>16 Låg</p> <p>17 Elektronisk skydereglator</p> <p>18 Indikator for udskiftning af udblæsningsfilter*</p> <p>19 Drejegræb - kan både benyttes som tænd-/slukkontakt og som bærehåndtag</p> <p>20 Ledning</p> <p>21 Tænd-/slukknop</p> <p>22 Parkeringssystem</p> <p>23 Udblæsningsfilter*</p> <p>24 Parkeringssystem (på apparatets underside)</p> <p>25 Motorbeskyttelsesfilter</p> <p>26 Støvsugerpose MEGAfil®SuperTEX</p> |
|--|---|

*afhængig af modellen, da denne anvisning kan dække flere modeller

Opbevar venligst brugsanvisningen. Sørg for, at brugsanvisningen medfølger, hvis De giver støvsugeren videre til andre.

Formålmæssig anvendelse

Denne støvsuger er kun beregnet til anvendelse i husholdninger og ikke til erhvervsmæssige formål.

Støvsugeren må udelukkende anvendes i overensstemmelse med angivelserne i denne brugsanvisning.

Producenten garanterer ikke for eventuelle skader, der opstår som følge af ikke formålmæssig anvendelse eller forkert betjening.

Overhold derfor altid nedenstående anvisninger!

Støvsugeren må kun bruges med:

- Original støvsugerpose MEGAFilt®SuperTEX
- Originale reservedele, originalt tilbehør eller originalt ekstra tilbehør

Støvsugeren er ikke beregnet til:

- Støvsugning af mennesker eller dyr
- Opsugning af:
 - smådyr
 - sundhedsfarlige, skarpkantede, varme eller glødende substanser
 - fugtige eller flydende substanser
 - letantændelige eller eksplosive stoffer eller gasser
 - aske, sod fra kakkellovne eller centralvarmeanlæg.

Sikkerhedsanvisninger

Denne støvsuger er i overensstemmelse med de anerkendte tekniske standarder og de relevante sikkerhedsbestemmelser.

Vi erklærer, at produktet stemmer overens med følgende europæiske direktiver:

89/336/EØF (ændret ved direktiv 91/263/EØF, 92/31/EØF og 93/68/EØF). 73/23/EØF (ændret v. direktiv 93/68/EØF).

- Støvsugeren må kun tilsluttes og tages i brug iht. typeskiltet.
- Støvsug aldrig uden en original MEGAFilt®SuperTEX støvsugerpose. => apparatet kan blive beskadiget!
- Børn må kun benytte støvsugeren, når de er under opsigt.
- Undgå at støvsuge med håndgreb, mundstykke eller rør i nærheden af hovedet. => Fare for tilskadekomst!
- Benyt ikke ledningen til at bære / transportere støvsugeren med.
- Når støvsugeren bliver anvendt flere timer i træk, skal ledningen trækkes helt ud.
- Træk ikke i ledningen, men kun i selve stikket, når apparatets ledning skal trækkes ud af stikkontakten.
- Undlad at trække ledningen hen over skarpe kanter, og sørg for, at den ikke kommer i klemme.
- Træk altid støvsugerens stik ud af stikkontakten, inden der foretages nogen form for vedligeholdelsesarbejde af støvsugeren eller dens tilbehør.
- Støvsugeren må ikke anvendes, hvis den er beskadiget. Træk stikket ud af stikkontakten i tilfælde af en funktionsfejl ved apparatet.
- For at der ikke skal opstå fare, må reparationer af støvsugeren og udskiftning af reservedele kun udføres af et autoriseret serviceværksted.
- Støvsugeren skal beskyttes mod fugt, vejr og vind samt påvirkning fra varmekilder.
- Støvsugeren er ikke beregnet til anvendelse på byggepladser. => Opsugning af byggeaffald kan beskadige apparatet.
- Sluk for apparatet, når der ikke støvsuges.
- Et kasseret apparat skal gøres ubrugeligt med det samme, hvorefter det skal bortskaffes korrekt efter forskrifterne.
- Af sikkerhedsgrunde er støvsugere med en effekt på 2000 Watt og derover udstyret med en overophedningssikring.

Hvis der opstår en tilstopning, så støvsugeren bliver for varm, slukker den automatisk.

Træk stikket ud af kontakten, og kontroller, at mundstykke, rør eller slange ikke er tilstoppet, eller om støvsugerposen trænger til at blive udskiftet.

Når fejlen er afhjulpet, skal De lade støvsugeren køle af i mindst en time. Derefter er støvsugeren klar til brug igen.

Anvisninger om bortskaffelse

■ Emballage

Emballagen beskytter støvsugeren mod beskadigelse under transporten.

Den består af miljøvenlige materialer og kan derfor genbruges.

Emballage, der ikke mere skal anvendes, bør bortskaffes på genbrugsstationer eller på lignende vis.

■ Kasserede støvsugere

Kasserede apparater indeholder mange forskellige værdifulde materialer. Aflever derfor kasserede apparater / udskiftningsindikatorer for udblæsningsfiltre hos forhandleren eller på en genbrugsstation. Forhør Dem om de aktuelle bortskaffelsesmåder hos Deres forhandler eller hos kommunens tekniske forvaltning.

! Bemær venligst

- Hvis sikringen en enkelt gang springer/slår fra, når der tændes for støvsugeren, kan det skyldes, at der også er tilsluttet andre elapparater med stor effekt til den samme strømkreds.

Man kan undgå, at sikringen springer/slår fra, hvis man indstiller støvsugeren til den laveste sugeeffekt, før man tænder den, og først bagefter skifter over til en kraftigere sugeeffekt.

Fold siderne med figurerne ud!

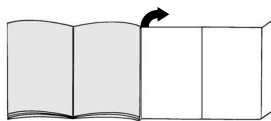

Før apparatet tages i brug første gang

Figur 1*

Sæt det ergonomiske greb på støvsugerslangen, og lad det klikke på plads.

Ibrugtagning

Figur 2

- Lad slangestudsens klikke på plads i sugeåbningen.
- For at fjerne støvsugerslangen skal låsemekanismen løsnes, så slangen kan trækkes ud.

Figur 3*

- Stik grebet og teleskoprøret ind i hinanden.
- Skyd grebet ind i teleskoprøret, til det går i indgreb. Tryk på låsemuffen, og træk teleskoprøret ud, når delene skal skilles ad igen.

Figur 4*

- Stik gulvmundstykket og teleskoprøret ind i hinanden.
- Skyd teleskoprøret helt ind i gulvmundstykkets studs, indtil det går i indgreb. Tryk på låsemuffen, og træk teleskoprøret ud, når delene skal skilles ad igen.

Figur 5*

Tryk skydemancetten/skydetasten i retning af pilen, så teleskoprøret frigøres, og indstil til den ønskede længde.

Figur 6



Hold i stikket på ledningen, træk den ud til den ønskede længde, og stik stikket i kontakten.

Figur 7

- a) Tænd for støvsugeren ved at bevæge tænd-/slukknappen i pilens retning.
- b) Tænd-/slukkontakten kan også aktiveres med drejehæbet.

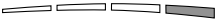

Støvsugning**Figur 8**

Den ønskede sugestyrke kan indstilles trinløst ved at flytte skyderegulatoren.

- Laveste sugeeffekt:  Til støvsugning af sarte materialer, f.eks. gardiner.
- Lav sugeeffekt:  Til daglig rengøring ved ringe tilsmudsning.
- Mellem sugeeffekt:  Til rengøring af robuste gulvbelægninger, hårde gulvbelægninger og ved stærk tilsmudsning.
- Høj sugeeffekt:  Til rengøring af hårdnakket og meget tilsmudsning.

Figur 9

Indstille gulvmundstykket:

- Til støvsugning af tæpper eller faste tæpper => 
- Til støvsugning af hårde gulvbelægninger. => 

Figur 10*

Indstille „autofloor“ gulvmundstykket:

- Indstilling til hårde gulvbelægninger => 
- Fast indstilling til støvsugning af hårde gulvbelægninger/parket

- Automatisk indstilling => **auto**
Mundstykket indstiller sig automatisk iht. gulvbelægningen og skifter selv om fra hårde gulvbelægninger/parket til gulvtæpper.
- Indstilling til tæpper => 
Fast indstilling til støvsugning af tæpper eller faste tæpper

Vi anbefaler at bruge den automatiske indstilling, når der støvsuges på skiftende gulvbelægninger (hårde gulvbelægninger <-> faste tæpper), fordi mundstykket automatisk indstiller sig iht. gulvbelægningen. Derved er det ikke nødvendigt at skifte mundstykkets indstilling.

Figur 11*

»Autofloor« mundstykket kan let rengøres ved at skifte om til indstillingen til hårde gulvbelægninger og derpå støvsuge mundstykket med støvsugerslangen / teleskoprøret.

Turbo-børste

Hvis apparatet er forsynet med en turbo-børste, findes der oplysninger om betjening og vedligeholdelse i den vedlagte brugsanvisning.

Figur 12*

Støvsugning med tilbehør (sæt efter behov tilbehøret på hhv. håndgreb eller sugerør.

- a) Fugemundestykke
Til rengøring af fuger og hjørner.
- b) Polstermundestykke
Til rengøring af polstrede møbler, gardiner osv.
- c) Møbelpensel
Til støvsugning af billedrammer, bøger, sarte møbler, etc.

*afhængigt af udstyr

Figur 13

Småt tilbehør, som ikke bruges i øjeblikket, kan opbevares bekvemt i tilbehørsrummet under apparatets låg.

Figur 14*

Dyrehårsmundstykke

- Gulvmundstykke beregnet til let og effektiv fjernelse af dyrehår.
- Skyd teleskoprøret ind i dyrehårsmundstykkets studs, indtil det går i indgreb.

Når delene skal skilles ad igen, skal De trykke på låsemuffen og derefter trække teleskoprøret ud.

- Mundstykket kan let rengøres med røret / teleskoprøret.

Figur 15*

Mundstykke til hårde gulvbelægninger

- Til rengøring af hårde gulvbelægninger (fliser, parket, etc.)
- Stik gulvmundstykket og teleskoprøret ind i hinanden.

Figur 16

Ved mindre pauser i støvsugningen kan De benytte parkeringssystemet på bagsiden af støvsugeren, når der er slukket for apparatet.

Skyd hagen på gulvmundstykket ind i slidske på bagsiden af apparatet.

Figur 17

Støvsugeren er forsynet med et drejegreb, så den lettere kan bæres henover forhindringer, som f.eks. trapper.

Efter arbejdets afslutning**Figur 18**

- Træk stikket ud af stikkontakten.
- Træk kort i ledningen, og slip den igen. Ledningen ruller automatisk op.

Figur 19

De kan benytte parkeringssystemet på undersiden af apparatet, når det skal transporteres / sættes væk.

Stil støvsugeren lodret. Skyd hagen på gulvmundstykket ind i slidsken på støvsugerens underside.

Poseskift**Udskiftning af støvsugerpose****Figur 20**

Hvis indikator for poseskift i låget er fyldt helt ud med gult, når gulvmundstykket er løftet op fra gulvet ved den kraftigste sugestyrke, skal støvsugerpose skiftes ud, også selv om den ikke er fyldt helt op. I dette tilfælde er det arten af det opsugede materiale, der gør det nødvendigt at udskifte filterposen.

Mundstykke, rør og støvsugerslange må ikke være tilstoppet, fordi dette også kan aktivere filterskiftindikatoren.

Figur 21

Luk låget op ved at skyde låsehåndtaget i pilens retning.

Figur 22

- a) Luk MEGAFilt®SuperTEX støvsugerposen ved at trække i lukkelasken, og tag den ud.
- b) Placer en ny støvsugerpose MEGAFilt®SuperTEX i holderen, og luk støvrumslåget.

- **Bemærk: Låget kan kun lukkes, når**
- **støvsugerposen MEGAFilt®SuperTEX er på plads i apparatet.**

Rensning af motorbeskyttelsesfiltret

Motorbeskyttelsesfiltret skal med regelmæssige mellemrum bankes rent eller vaskes!

Figur 23

- Luk støvrumslåget op (se figur 21).
- Træk motorbeskyttelsesfiltret ud i pilens retning.
- Rengør motorbeskyttelsesfiltret ved at banke det, til det er rent.
- Hvis motorbeskyttelsesfiltret er meget snavset, bør det vaskes.
Lad derefter filtret tørre i mindst 24 timer.
- Skyd filtret ind i apparatet igen, når det er rent, og luk støvrumslåget.

Udskiftning af udblæsningsfilter

Apparatets udblæsningsfilter skal udskiftes en gang om året.

Indikator for udskiftning af udblæsningsfilter

Hvis støvsugeren er forsynet med en indikator for udskiftning af udblæsningsfilter, bliver De automatisk en gang om året mindet om at udskifte dette filter.
Betjeningen er ganske let:

Figur 24***Start af Memo-indikatoren:**

Tryk på reset-knappen på udblæsningsfiltrets udskiftningsindikator, og hold den trykket nede, indtil alle fire bjælker i indikatoren vises og blinker to gange. Udskiftningsindikatoren for udblæsningsfiltret er nu aktiveret.

Figur 25***Funktionskontrol:**

Den blinkende prik i det nederste højre hjørne i indikatoren viser, at udskiftningsindikatoren for udblæsningsfiltret er aktiveret.

Figur 26***Udskiftningsindikator:**

Hver gang der er gået 3 måneder, forsvinder der en bjælke fra indikatoren. De tilbageværende bjælker angiver, hvor længe udblæsningsfiltret kan bruges endnu.
Udskift udblæsningsfiltret, når alle bjælker er forsvundet efter ca. 1 år, og pilen begynder at

blinke. Sæt et nyt udblæsningsfilter i støvsugeren iht. vejledningen nedenfor, og aktiver indikatoren for udskiftning af udblæsningsfiltret, som beskrevet herover.

OBS!

Vær opmærksom på, at når der kun er en bjælke tilbage indikatoren, skal der snart anskaffes et nyt udblæsningsfilter til udskiftning.

Indikatoren for udskiftning af udblæsningsfilter har en levetid på ca. 5 år, og der kan bestilles en ny indikator hos kundeservice.

Figur 27*

Indikatoren fjernes på følgende måde: Stik en skruetrækker ind i kærven ved siden af indikatoren, og tryk den ud.

De kan bestille en ny indikator for udskiftning af udblæsningsfilter hos kundeservice med følgende reservedelsnummer: 605 002
Bemærk venligt, at indikatoren kun må tages ud, når den skal udskiftes.

Figur 28*

Den nye indikator for udskiftning af udblæsningsfilter kan trykkes på plads i apparatets panel med et let tryk i pilens retning.

Den brugte indikator for udskiftning af udblæsningsfilter skal bortskaffes iht. den lokalt gældende lovgivning for elektriske apparater.
Forhør Dem om den eksakte bortskaffelsesmåde hos Deres forhandler eller hos kommunens tekniske forvaltning.

Udskiftning af micro-hygiejnefilter**Figur 29***

- Luk støvrumslåget op (se figur 21).
- Frigør filterholderen ved at trykke lukkelasken i pilens retning.
- Tag skumplastfiltret og micro-hygiejnefiltret ud.
Læg et nyt micro-hygiejnefilter og et skumplastfilter på plads i filterholderen.
- Sæt filterholderen på plads i støvsugeren, og lad den klikke på plads.

Udskiftning af micro-aktivkul-filtret

Figur 30*

- Luk støvrumslåget op (se figur 21).
- Frigør filterholderen ved at skyde låsehåndtaget i pilens retning.
- Fjern micro-aktivkul-filtret.
- Sæt et nyt micro-aktivkul-filter på plads i støvsugeren, og lad det klikke på plads.

Udskiftning af Hepa-filtret

Hvis apparatet er udstyret med et Hepa-filter, skal det udskiftes en gang om året.

Figur 31*

- Luk støvrumslåget op (se figur 21).
- Frigør Hepa-filtret ved at skyde lukkelasken i pilens retning, og tag filtret ud af støvsugeren (se figur 27).
- Sæt et nyt Hepa-filter i støvsugeren, og lad det klikke på plads.

Når der er blevet suget fine støvpartikler op, skal motorbeskyttelsesfiltret bankes rent, og evt. skal micro-hygjenefiltret, aktivkul-filtret eller Hepa-filtret skiftes ud.

Pleje

Sluk altid for støvsugeren, og træk stikket ud af stikkontakten, når støvsugeren skal rengøres. Støvsugeren og tilbehørsdele af kunststof kan plejes med et almindeligt rengøringsmiddel til kunststoffer.

- **Brug aldrig skuremidler, glas- eller**
- **universalrengøringsmidler.**
- **Dyp aldrig støvsugeren i vand.**

Når det er nødvendigt, kan støvrummet støvsuges ved hjælp af en anden støvsuger, eller det kan rengøres med en tør støveklud/støvpensel.

Ekstra tilbehør

Støvsugerposepakke BBZ52AFGXL

Indhold:

5 støvsugerposer MEGAfilt® Super TEX med lukkemekanisme
1 micro-hygiejnefilter

<http://www.dust-bag-bosch.com>

Type GXL

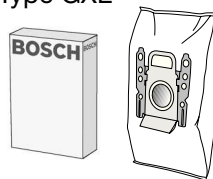

Tekstilpose (fast pose) BBZ10TFG

Genanvendeligt filter med burrelukning.



HEPA-filter (klasse H12) BBZ152HF

Anbefalet til allergikere. For ekstremt ren udblæsningsluft.

Udskiftes en gang om året.

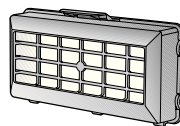

Micro-aktivkul-filter BBZ193MAF

Kombination af micro- og aktivkul-filter. Forhindrer generende lugt i lang tid. Udskiftes hvert halve år.

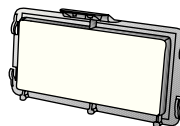

TURBO-UNIVERSAL®-børste BBZ102TBB

Børstning og støvsugning af tæpper og faste tæpper med lav luv hhv. alle gulvbelægninger i samme arbejdsgang. Specielt velegnet til opugning af dyrehår. Børstens valse drives af støvsugerens sugeseffekt. Der kræves ingen eltilslutning.

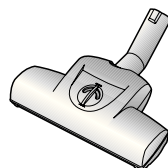

Mundstykke til hårde gulvbelægninger BBZ122HD

Til støvsugning af glatte gulve (parket, fliser, terrakotta etc.)



Mundstykke til aftørring og opfriskning af gulve BBZ103WD

Velegnet til brug på hårde gulvbelægninger, som parket, laminat, trægulve, stengulve, fliser osv. (Før de fugtige rengøringsklude anvendes på sarte gulvoverflader, bør det afprøves på et ikke synligt sted, om gulvet tåler behandlingen). De grove smudspartikler bliver suget op, samtidig med at gulvet bliver rengjort med fugtighed ved hjælp af den påspændte klud.

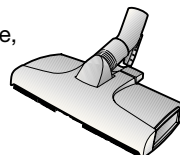

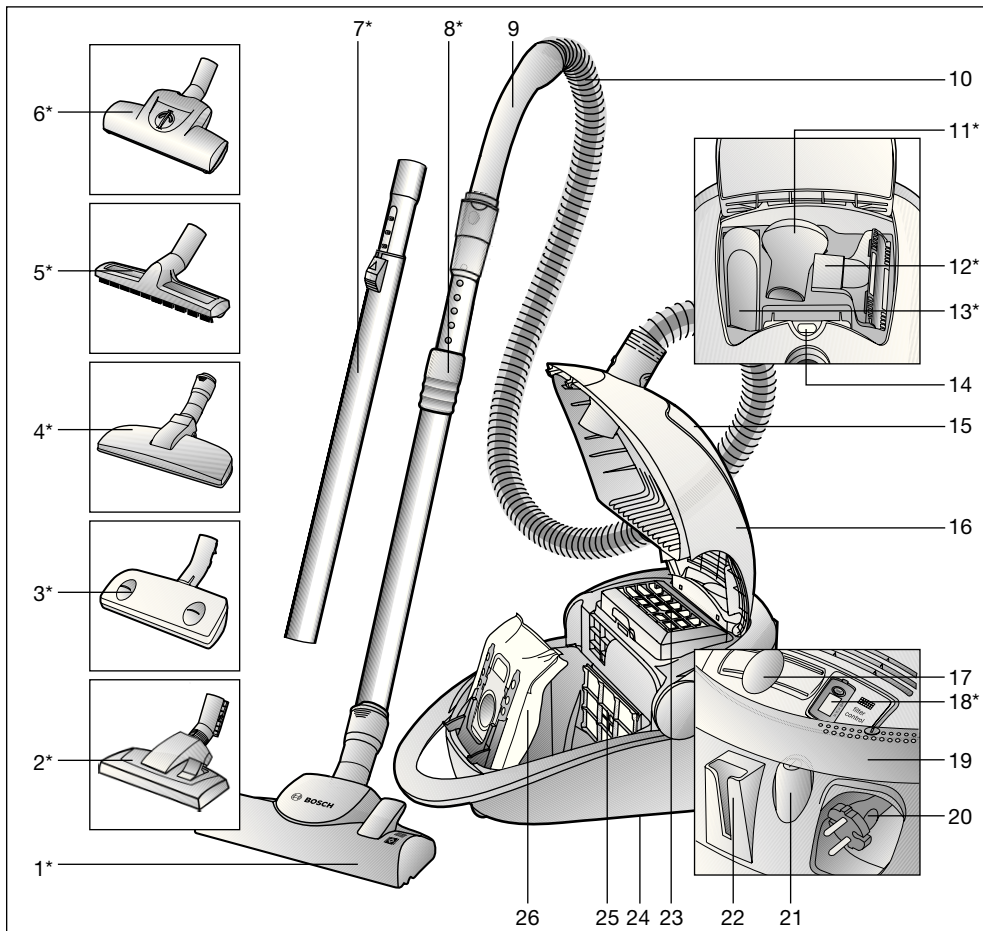

- | | |
|---|--|
| <ul style="list-style-type: none"> 1 Omstillbart gulvmunnstykke med låsehylse* 2 Omstillbart gulvmunnstykke* 3 Automatisk gulvmunnstykke - "autofloor"* 4 Munnstykke for dyrehår* 5 Munnstykke for harde gulv* 6 Turbobørste* 7 Teleskoprør med skyveknapp* 8 Teleskoprør med skyvemansjett og låsering* 9 Slangehåndtak 10 Sugelang 11 Støvbørste* 12 Møbelmunnstykke* 13 Fugemunnstykke* 14 Indikator for bytte av støvpose | <ul style="list-style-type: none"> 15 Tilbehørsrom 16 Deksel 17 Elektronisk skyveregulator 18 Indikator for bytte av utblåsningsfilter* 19 Vippehåndtak. Kan også brukes som på/av-bryter og bærehåndtak. 20 Tilkoblingskabel 21 På/av-knapp 22 Parkeringshjelp 23 Utblåsningsfilter 24 Oppbevaringshjelp (på undersiden av støvsugeren) 25 Motorbeskyttelsesfilter 26 Filterpose MEGAFilt® SuperTEX |
|---|--|

*avhengig av modell

Ta godt vare på bruksanvisningen. Bruksanvisningen må følge med når støvsugeren skifter eier.

Tiltenkt bruk

Støvsugeren er kun beregnet for bruk i husholdninger og ikke til nærings- og industriformål. Støvsugeren må bare brukes som beskrevet i denne bruksanvisningen.

Produsenten er ikke ansvarlig for eventuelle skader forårsaket av ikke-tiltenkt eller feil bruk. Les derfor de følgende instruksjonene nøye! Støvsugeren må bare brukes med:

- Original-filterpose MEGAFilt®SuperTEX
- Original-reservedeler, -tilbehør eller -spesialtilbehør

Støvsugeren egner seg ikke til:

- støvsuging av mennesker eller dyr
- oppsuging av:
 - levende insekter og andre småkryp
 - helseskadelige, varme eller glødende stoffer eller gjenstander med skarpe kanter
 - fuktige stoffer eller flytende væsker
 - lettantennelige eller eksplosive stoffer og gasser.
 - aske, sot fra kakkelovner og sentralfyringer.

Sikkerhetsanvisninger

Denne støvsugeren er laget i henhold til anerkjente tekniske prinsipper og gjeldende sikkerhetsbestemmelser.

Vi bekrefter at munnstykket samsvarer med følgende europeiske direktiver: 89/336/EØF (endret gjennom RL 91/263/EØF, 92/31/EØF og 93/68/EØF), 73/23/EØF (med endringer i RL 93/68/EØS).

- Støvsugeren må kobles til og tas i bruk i henhold til opplysningene på typeskiltet.
- Støvsug aldri uten filterpose MEGAFilt®SuperTEX .
=> Apparatet kan bli ødelagt!
- Barn må bare bruke støvsugeren under oppsyn av voksne.
- Unngå støvsuging med håndtak, munnstykke og rør i nærheten av hodet.
=> Fare for personskader!
- Ikke bruk tilkoblingskabelen til bæring/transport av støvsugeren.
- Ved sammenhengende bruk i flere timer må tilkoblingskabelen trekkes helt ut.
- Trekk i støpselet, ikke i ledningen, når du skal koble apparatet fra nettet.
- Ikke trekk tilkoblingskabelen over skarpe kanter og ikke klem den.
- Trekk alltid ut nettstøpselet før arbeid på støvsugeren.
- Ikke bruk støvsugeren hvis den er skadet. Hvis det oppstår feil, må du trekke ut nettstøpselet.
- For å unngå farlige situasjoner skal reparasjoner og bytte av reservedeler på støvsugeren bare utføres av autorisert kundeservice.
- Beskytt støvsugeren mot vær og vind, fuktighet og varmekilder.
- Støvsugeren er ikke egnet for aktiviteter på byggeplass.
=> Oppsuging av byggematerialer kan føre til skader på apparatet.
- Slå av apparatet når du ikke støvsuger.
- Utslitte apparater må straks gjøres ubrukelige og deretter avhendes på forskriftsmessig måte.
- Støvsugere som har en effekt på 2000 W og mer, er av sikkerhetsgrunner utstyrt med et overopphetingsvern. Hvis det oppstår en blokkering og støvsugeren blir for varm, kobles den ut automatisk. Trekk ut nettstøpselet og kontroller at munnstykke, sugerør eller slange ikke er tilstoppet. Kontroller også om filteret må skiftes.

Etter at feilen er utbedret må støvsugeren avkjøles i minst 1 time. Deretter er den klar til bruk igjen.

Informasjon om kassering

■ Emballasje

Emballasjen beskytter støvsugeren mot skader under transport.

Den består av miljøvennlige materialer og kan derfor gjenvinnes.

Kast emballasje du ikke har bruk for på en miljøstasjon.

■ Gamle apparater

Gamle apparater inneholder mange materialer som fortsatt kan brukes.

Lever derfor det gamle apparatet / den kasserte indikatoren for bytte av utblåsningsfilter til forhandleren eller til en miljøstasjon for gjenvinning. Du kan få informasjon om mulige måter å avhende apparatet på hos forhandleren eller kommunale myndigheter.

! Obs!

- Hvis sikringen løses ut når du slår på maskinen, kan det skyldes at andre elektroniske apparater med høy effekt er tilkoblet samme kurs.

Du kan unngå å løse ut sikringen hvis du stiller støvsugeren på laveste effekttrinn når du slår den på og deretter velger et høyere effekttrinn.

Brett ut bildesidene!

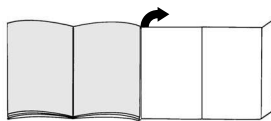

Før første gangs bruk

Figur 1*

Fest håndtaket på sugeslangen.

Komme i gang

Figur 2

- Før enden av sugeslangen inn i sugeåpningen til den smekker på plass.
- Når du skal fjerne sugeslangen, trykker du på låseknappen og trekker ut slangen.

Figur 3*

- Sett sammen håndtak og teleskoprør.
- Skyv håndtaket inn i teleskoprøret til det klikker på plass.
For å løsne forbindelsen må du trykke sammen låsehylsen og trekke ut teleskoprøret.

Figur 4*

- Sett sammen gulvmunnstykket og teleskoprør.
- Skyv teleskoprøret inn i enden på gulvmunnstykket til det smekker på plass.
For å løsne forbindelsen må du trykke sammen låsehylsen og trekke ut teleskoprøret.

Figur 5*

Ved å regulere skyvemansjetten/skyvetasten i pilens retning, løsner du teleskoprøret, slik at du kan stille inn ønsket lengde.

Figur 6

Ta tak i støpselet på tilkoblingskabelen, trekk ut ønsket lengde og sett i nettstøpselet.

Figur 7

- a) Slå på støvsugeren ved å trykke på/avknappen i pilens retning.
- b) Knappen kan også aktiveres ved hjelp av vippehåndtaket.

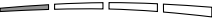

Støvsuging**Figur 8**

Ved å regulere skyvregulatoren kan du trinnløst stille inn ønsket sugekraft.

- Laveste effektområde:  For støvsuging av ømfintlige stoffer, f. eks. gardiner.
- Lavt effektområde:  For daglig rengjøring av flater som ikke er særlig skitne.
- Middels effektområde:  Til rengjøring av ujevne og harde gulvbelegg og svært skitne flater.
- Høyt effektområde:  Til rengjøring av hardnakkede og svært skitne flater.



Figur 9

Innstilling av gulvmunnstykke:

- Til støvsuging av små tepper og teppegulv => 
- Til støvsuging av harde gulv => 

Figur 10*

Innstilling av "autofloor"-gulvmunnstykke:

- Innstilling for harde gulv =>  Fast stilling til støvsuging av harde gulv / parkett
- Auto-funksjon => **auto**
Munnstykket tilpasser seg automatisk gulvbelegget og skifter selv om fra hardt gulv / parkett til vegg til vegg-tepper
- Innstilling for tepper =>  Fast stilling til støvsuging av tepper og vegg til vegg-tepper

Ved arbeid på vekslende gulvbelegg (harde gulv <-> gulvtepper), anbefaler vi auto-funksjonen, siden munnstykket da automatisk tilpasser seg belegget og du ikke trenger å skifte munnstykke.

Figur 11*

Til rengjøring av »autofloor« stiller du dysen på innstilling for hardt gulv og støvsuger det enkelt med rør/teleskoprør.

Turbobørste

Hvis apparatet er utstyrt med en turbobørste, finner du opplysninger om bruk og vedlikehold i den vedlagte bruksanvisningen.

Figur 12*

Støvsuging med tilbehør (Monteres ved behov på håndtak eller rør.)

- a) Fugemunnstykke
Til rengjøring av fuger og hjørner.
- b) Møbelmunnstykke
Til rengjøring av stoppede møbler, gardiner osv.
- c) Støvbørste
Til støvsuging av bilderammer, bøker, ømfintlige møbler osv.

Figur 13

Småtilbehør kan enkelt oppbevares i den uttakbare holderen under tilbehørslokket.

Figur 14*

Munnstykke for dyrehår

- Gulvmunnstykke til lett og grundig fjerning av dyrehår.
- Skyv teleskoprøret inn i enden på munnstykket for dyrehår til det smekker på plass.
Du løsner håndtaket igjen ved å trykke inn låseringen og trekke ut teleskoprøret.
- Støvsug med røret/teleskoprøret for å rengjøre munnstykket.

Figur 15*

Munnstykke for harde gulv

- Til rengjøring av harde gulvbelegg (fliser, parkett osv.)
- Sett sammen gulvmunnstykke og teleskoprør.

Figur 16

Når du skal ta korte pauser under arbeidet, kan du bruke parkeringshjelpen på baksiden av apparatet.

Skyv kroken på gulvmunnstykket inn i sporet på baksiden av støvsugeren.

Figur 17

For å komme over hinder som for eksempel trapper, kan du også transportere apparatet med vippehåndtaket.

Når jobben er gjort**Figur 18**

- Trekk ut støpselet.
- Trekk tilkoblingskabelen litt til deg og slipp den. Kabelen kveiles automatisk opp.

Figur 19

Når du skal sette fra deg / transportere apparatet, kan du bruke parkeringshjelpen på apparatets underside.

Sett apparatet fra deg i loddrett stilling. Skyv kroken på gulvmunnstykket inn i sporet på undersiden av støvsugeren.

Bytte av filter**Bytte av støvpose****Figur 20**

Hvis indikatoren for bytte av støvpose i dekselet er helt fylt med gul farge når du løfter gulvmunnstykket opp fra gulvet med full sugeseffekt, må støvposen byttes, selv om den ikke er helt full. I slike tilfeller kan typen materiale gjøre det nødvendig å bytte støvpose.

Munnstykke, rør og sugeslange må ikke være tilstoppet, siden dette også slår ut på filterbytteindikatoren.

Figur 21

Åpne dekselet ved å skyve låsestangen i pilens retning.

Figur 22

- a) Lukk og dra ut støvposen MEGAfilt®SuperTEX ved å trekke i lukkefliken og ta ut støvposen.
- b) Sett inn ny filterpose MEGAfilt®SuperTEX i holderen og lukk støvromdekselet.

- **Obs! Dekselet må bare lukkes når**
- **det er lagt inn en filterpose av typen MEGAfilt®SuperTEX.**

Rengjøre motorfilter

Motorfilteret må rengjøres med jevne mellomrom ved at du banker det rent eller skyller det.

Figur 23

- Åpne støvromdekselet (se bilde 21).
- Trekk ut motorfilteret i pilens retning.
- Rengjør motorfilteret ved å banke det.
- Hvis motorfilteret er svært skittent, bør det skylles.
La filteret tørke i minst 24 timer.
- Etter rengjøringen skyver du motorfilteret inn i apparatet og lukker støvromdekselet.

Bytt utblåsningsfilter

Utblåsningsfilteret til apparatet må byttes en gang i året.

Indikator for bytte av utblåsningsfilter

Hvis apparatet ditt er utstyrt med en indikator for bytte av utblåsningsfilter, påminnes du automatisk om filterbytte etter et år. Betjeningen er enkel:

Figur 24*

Start av memo-visning:

For å starte memovisning trykker du på RESET-knappen på indikatoren for bytte av utblåsningsfilter og holder den nede til alle fire linjene vises i indikatoren og blinker to ganger. Indikatoren for bytte av utblåsningsfilter er nå aktivert.

Figur 25*

Funksjonskontroll:

Punktet som blinker i nedre, høyre hjørnet på indikatoren, viser at indikatoren for bytte av utblåsningsfilter er aktiv.

Figur 26*

Indikator for bytte:

Etter cirka 3 måneder forsvinner en linje fra indikatoren. De gjenværende linjene viser gjenværende brukstid for utblåsningsfilteret. Bytt utblåsningsfilteret når alle linjene er forsvunnet etter ca. et år og pilen har begynt å blinke. Sett inn et nytt utblåsningsfilter i henhold til anvisningene nedenfor, og aktiver indikatoren for bytte av utblåsningsfilter på nytt som beskrevet ovenfor.

Merknad:

Hvis du bare kan se én linje i indikatoren, er det på tide å skaffe et nytt utblåsningsfilter før filteret må byttes.

Indikatoren for bytte av utblåsningsfilter har en brukstid på ca. 5 år og kan bestilles via kundeservice.

Figur 27*

For å fjerne indikatoren kan du sette en skrutrekker i fordypningen ved siden av indikatoren og trykke den ut.

Du mottar en ny indikator for bytte av utblåsningsfilter fra kundeservice under reservedelnummer: 605 002

Vær oppmerksom på at indikatoren kun skal tas ut ved bytte.

Figur 28*

Den nye indikatoren for bytte av utblåsningsfilter kan enkelt settes på plass i panelet med et lett trykk i pilretningen.

Den gamle indikatoren for bytte av utblåsningsfilter må avhendes i henhold til gjeldende regler for elektriske apparater. Du får informasjon om avhending hos forhandleren din eller hos de kommunale myndigheter.

Bytte mikrohygienefilter

Figur 29*

- Åpne støvromdekelet (se bilde 21).
- Løsne filterholderen ved å trykke låsestangen i pilens retning.
- Ta ut filterskummet og mikrohygienefilteret. Legg inn nytt mikrohygienefilter og filterskum i filterholderen.
- Sett inn filterholderen og lukk apparatet.

*avhengig av utstyr

Bytte mikro-aktivt kullfilter

Figur 30*

- Åpne støvromdekselet (se bilde 21).
- Løsne filterholderen ved å skyve låsestangen i pilens retning.
- Ta ut mikro-aktivt kullfilteret.
- Sett inn nytt mikro-aktivt kullfilter i apparatet og lukk apparatet.

Bytte Hepa-filter

Hvis støvsugeren din er utstyrt med Hepa-filter, må dette byttes én gang i året.

Figur 31*

- Åpne støvromdekselet (se bilde 21).
- Løsne Hepa-filteret ved å trykke låsestangen i pilens retning og ta det ut av apparatet (se bilde 27).
- Sett inn et nytt Hepa-filter og lukk apparatet.

Etter at du har sugd opp fine støvpartikler må motorfilteret rengjøres ved at du banker det rent, eventuelt kan du bytte mikro-hygienefilteret, mikro-aktivt kullfilteret eller HEPA-filteret.

Vedlikehold

Støvsugeren må være slått av og frakoblet strømmettet før hver rengjøring. Støvsuger og tilbehørsdeler av plast kan tørkes av med en fuktig klut.

- **Ikke bruk skuremidler, glass- eller**
- **universalrengjøringsmidler.**
- **Støvsugeren må aldri senkes i vann.**

Ved behov kan støvbeholderrommet støvsuges rent ved hjelp av en annen støvsuger, eller ganske enkelt rengjøres med en tørr støvklut eller pensel.

Ekstra tilbehør

Forpakning med BBZ52AFGXL

Innhold:

5 støvposerMEGAfilt® Super TEX med lukkeanordning
1 mikrohygienefiltre

<http://www.dust-bag-bosch.com>

Typ GXL

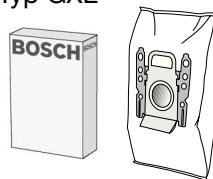

Tekstilfilter (langtidsfilter) BBZ10TFG

Gjenbrukbart filter med borrelås.



HEPA-filter (klasse H12) BBZ152HF

Anbefales til allergikere. Gir ekstremt ren utblåsningsluft.

Bør byttes én gang i året.

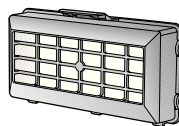

Mikro-aktivt kullfilter BBZ193MAF

Kombinasjon av mikro- og aktiv-kullfilter. Hindrer sjenerende lukt i lang tid. Byttes hvert halvår.

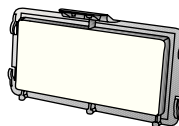

TURBO-UNIVERSAL®-børste BBZ102TBB

Børster og støvsuger korthårede gulvtepper og løpere i én operasjon. Kan også brukes på alle typer underlag. Spesielt egnet til å suge opp dyrehår. Børstevalsen drives av sugestrømmen fra støvsugeren. Det er ikke nødvendig med egen strømtilkobling.

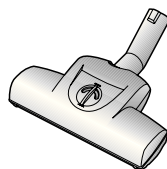

Munnstykke for harde gulv BBZ122HD

Til støvsuging av glatte gulv (parkett, fliser, terrakotta,...)



Gulvmunnstykke BBZ103WD

Passer til alle harde gulv, som parkett, laminat, gulvbord, steingulv, fliser osv. (ved rengjøring av ømfintlige gulvflater bør virkningen av de fuktige rengjøringsklutene først testes på et lite synlig sted).

Suger opp grove støvpartikler samtidig som den fastspente kluten rengjør gulvet.

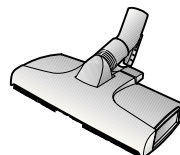

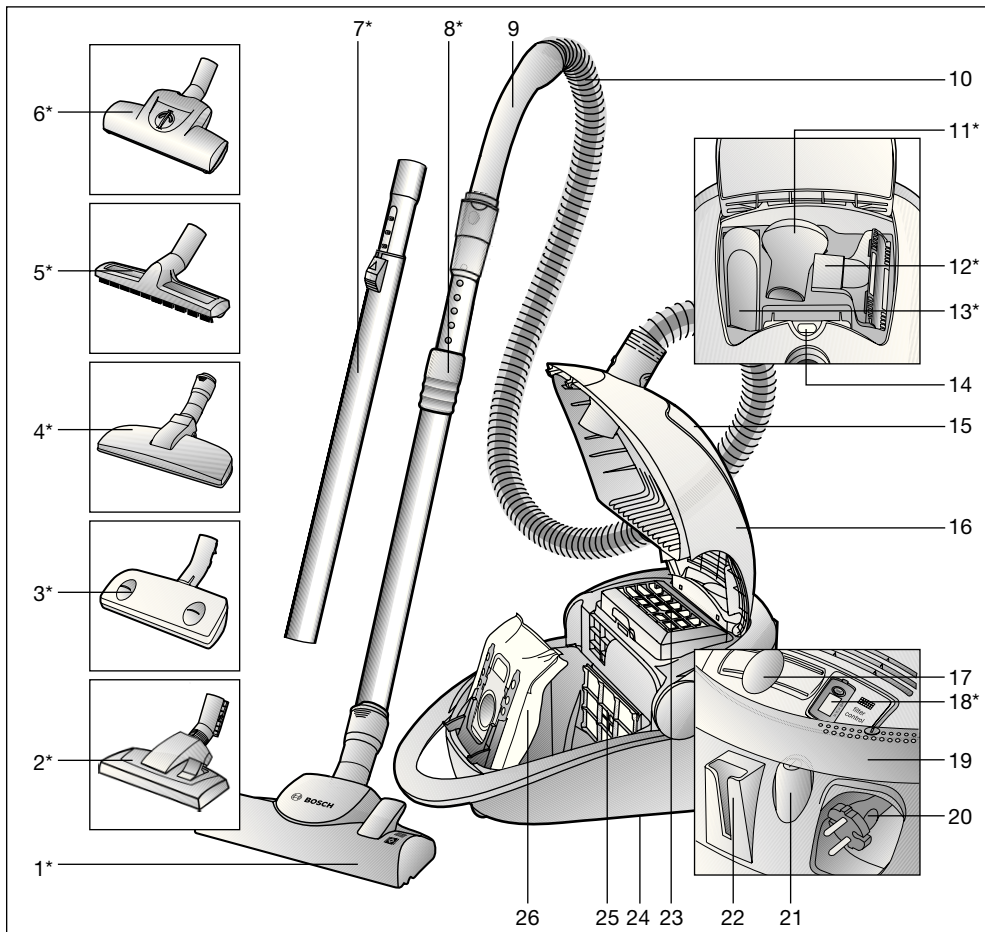

- | | |
|---|--|
| <ul style="list-style-type: none"> 1 Omställbart golvmunstycke med upplåsningshylsa* 2 Omställbart golvmunstycke* 3 Automatiskt golvmunstycke "autofloor"* 4 Djurhårsmunstycke* 5 Specialmunstycke för hårda golv* 6 Turboborste* 7 Teleskoprör med skjutknapp* 8 Teleskoprör med skjutmanschett och upplåsningshylsa* 9 Slanghandtag 10 Dammsugarslang 11 Dammborste* 12 Möbelmunstycke* 13 Fogmunstycke* 14 Indikering för byte av dammpåse | <ul style="list-style-type: none"> 15 Tillbehörsfack 16 Lock 17 Elektroniskt skjutreglage 18 Indikering för byte av utblåsfilter* 19 Svängbart handtag; kan även användas för till- och frångkoppling och som bärhandtag 20 Sladd 21 Till-/frånknapp 22 Parkeringshjälp 23 Microsan-utblåsfilter 24 Förvaringshjälp (på dammsugarens undersida) 25 Motorskyddsfilter 26 Dammpåse MEGAFilt®SuperTEX |
|---|--|

*beroende på utförande

Spara bruksanvisningen.

Se till att bruksanvisningen medföljer dammsugaren vid ägarbyte.

Föreskriven användning

Denna dammsugare är endast avsedd för användning i hushåll och inte för yrkesmässig användning.

Dammsugaren får endast användas enligt anvisningarna i bruksanvisningen.

Tillverkaren ansvarar inte för eventuella skador som orsakats av ej ändamålsenlig användning eller felaktig manövrering.

Följande anvisningar ska därför ovillkorligen följas!

Dammsugaren får endast användas tillsammans med:

- Originaldammpåse MEGAFilt®SuperTEX
- Originalreservdelar, -tillbehör eller extra tillbehör

Dammsugaren får inte användas för:

- dammsugning på människor eller djur
- dammsugning av:
 - levande insekter
 - hälsofarliga ämnen, föremål med vassa kanter, heta eller glödande ämnen fuktiga ämnen och vätskor
 - lättantändliga eller explosiva ämnen och gaser
 - aska, sot från kakelugnar och centralvärmearläggningar.

Säkerhetsanvisningar

Dammsugaren uppfyller teknikens regler och de relevanta säkerhetsbestämmelserna.

Vi garanterar överensstämmelse med följande europeiska direktiv: 89/336/EEG (ändrad genom RL 91/263/EEG, 92/31/EEG och 93/68/EEG), 73/23/EEG (ändrad genom RL 93/68/EEG).

- Anslut och ta dammsugaren i drift endast enligt uppgifterna på typslytten.
- Dammsug aldrig utan dammpåse MEGAFilt®SuperTEX
=> Dammsugaren kan skadas!
- Barn får endast använda dammsugaren i vuxnas närvaro och uppsikt.
- Dammsug aldrig med handtag, munstycke eller rör i närheten av huvudet.
=> Olycksrisk!
- Använd inte sladden för att bära/transportera dammsugaren.
- Dra ut sladden helt när du använder maskinen flera timmar i sträck.
- Dra inte i sladden utan i kontakten när du kopplar bort enheten från nätet.
- Dra inte sladden över vassa kanter, och se till att den inte kläms fast.
- Dra ur kontakten före alla arbeten på dammsugare och tillbehör.
- En defekt dammsugare får inte användas. Dra ut nätkontakten ur vägguttaget om dammsugaren är defekt.
- För att undvika risksituationer får reparationer och byte av reservdelar på dammsugaren endast genomföras av auktoriserad kundtjänst.
- Skydda dammsugaren från yttre påverkan, fukt och värme.
- Dammsugaren är inte avsedd för användning på byggarbetsplatser.
=> Om byggdamm sugts in kan dammsugaren skadas.
- Stäng av dammsugaren när den inte används.
- Uttjänta dammsugare ska genast göras obrukbara, därefter ska de avyttras på korrekt sätt.
- Av säkerhetsskäl är dammsugare som har en effekt på minst 2000 W utrustade med överhettningsskydd.
Om en blockering uppstår och dammsugaren blir för varm stängs den automatiskt av. Dra ur nätkontakten och kontrollera att det inte är stopp i munstycket, röret eller slangens, eller om filtret behöver bytas. Låt dammsugaren svalna i minst 1 timme efter det att felet åtgärdats. Därefter kan dammsugaren användas igen.

Råd beträffande avfallshandlingen

■ Förpackning

Förpackningen skyddar dammsugaren från skador vid transporten.

Förpackningen består av miljövänliga material och kan därför återvinnas.

Avyttra förpackningsmaterial som inte längre behövs på uppsamlingsplatser för avfallssortering.

■ Din uttjänta dammsugare

Gamla dammsugare innehåller ofta värdefullt material.

Lämna därför in den uttjänta dammsugaren/ den uttjänta indikeringen för byte av utblåsfilter i butiken eller till en återvinningsanläggning. I butiken eller hos kommunen kan du få information om lämpliga avyttringsmetoder.

! Obs!

- Om säkringen löser ut när utrustningen kopplas in kan det bero på att andra elektriska apparater med hög effekt är anslutna till samma strömkrets. Du kan undvika att en säkring löser ut genom att ställa in lägsta effekt innan du startar dammsugaren och sedan öka effekten.

Fäll ut bildsidorna!

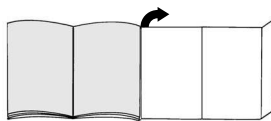

Före första användning

Bild 1*

Sätt fast handtaget på slangen och justera det.

Start av dammsugaren

Bild 2

- a) Snäpp fast slangen i insugningsöppningen.
- b) Tryck på upplåsningssknapparna när du ska ta av slangen och dra sedan ut den.

Bild 3*

- a) Sätt ihop handtaget och teleskopröret.
- b) Skjut in handtaget i teleskopröret tills det snäpper på plats.
Lossa anslutningen genom att trycka på upplåsningshylsan och dra ut teleskopröret.

Bild 4*

- a) Sätt ihop golvmunstycket och teleskopröret.
- b) Skjut in teleskopröret i nipplarna på golvmunstycket tills det snäpper fast.
Lossa anslutningen genom att trycka på upplåsningshylsan och dra ut teleskopröret.

Bild 5*

Lås upp teleskopröret genom att justera skjutknappen/skjutmuffen i pilens riktning och ställ in önskad längd.

Bild 6

Ta tag i kontakten på sladden, dra ut den till önskad längd och sätt i kontakten i uttaget.

Bild 7

- Starta dammsugaren genom att trycka ner strömbrytaren i pilens riktning.
- Knappen kan även aktiveras med hjälp av det svängbara handtaget.

Dammsugning

Bild 8

Genom justering av skjutreglaget kan den önskade sugkraften ställas in steglöst.





- **Lägsta**
effekt: 
För dammsugning av känsliga material, t.ex. gardiner.
- **Lägre**
effekt: 
För daglig rengöring och lätt nedsmutsning.
- **Medelhög**
effekt: 
För rengöring av kraftiga golvbeläggningar, hårda golv och vid kraftig nedsmutsning.
- **Hög**
effekt: 
För rengöring av besvärlig och kraftig smuts.

Bild 9

Ställa in golvmunstycket:





- För dammsugning av mattor och heltäckningsmattor => 
- För dammsugning av hårda golv => 

Bild 10*

Ställa in golvmunstycket på „autofloor“:

- Inställning för hårda golv => 
Fast läge för dammsugning av hårda golv/parkett
- Autoläge => **auto**
Munstycket anpassar sig automatiskt till golvbeläggningen och slår själv om från hårt golv/parkett till heltäckningsmatta
- Mattinställning => 
Fast läge för dammsugning av mattor och heltäckningsmattor

Vi rekommenderar att du använder autoläget när du dammsuger olika golvbeläggningar (hårt golv <-> heltäckningsmatta) eftersom munstycket då automatiskt anpassar sig till underlaget så att du slipper ställa om hela tiden.

Bild 11*

För att rengöra med »autofloor« ställer du in munstycket för hårt golv och dammsuger det sedan med dammsugar-/teleskopröret.

Turboborste

Om dammsugaren är utrustad med en turboborste så finns bruksanvisning till den bifogad.

Bild 12*

Dammsugning med tillbehör (sätt på det tillbehör du vill använda på handtaget resp. dammsugarröret).

- Fogmunstycke**
För rengöring av fogar och hörn.
- Möbelmunstycke**
För rengöring av stoppade möbler, gardiner osv.
- Dammborste**
För dammsugning av tavelramar, böcker, ömtåliga möbler m.m.

Bild 13

Småttillbehören förvaras i den uttagbara hållaren under tillbehörslocket.

Bild 14*

Djurhårsmunstycke

- Golvmunstycke för lätt och grundlig borttagning av djurhår.
- Skjut in teleskopröret i nipplarna på munstycket för djurhår tills det snäpper fast.
Lossa anslutningen genom att trycka på upplåsningshylsan och dra ut teleskopröret.
- Rengör munstycket genom att dammsuga det med dammsuga-/teleskopröret.

Bild 15*

Munstycke för hårda golv

- För rengöring av hårda golvbeläggningar (kakel, parkett osv.)
- Sätt ihop golvmunstycket och teleskopröret.

Bild 16

Vid korta pauser i dammsugningen kan du använda parkeringshjälpen på sidan.

Stäng av dammsugaren först.

Skjut in hakarna på golvmunstycket i spåret bak till på dammsugaren.

Bild 17

Dammsugaren kan även bäras i det svängbara handtaget, t.ex. i trappor och förbi andra hinder.

Efter dammsugningen**Bild 18**

- Dra ur kontakten.
- Dra kort i sladden och släpp den. Sladden rullas upp automatiskt.

Bild 19

Vid uppställning/transport av dammsugaren kan stödet på undersidan användas.

Ställ dammsugaren upprätt. Skjut in haken på golvmunstycket i spåret på dammsugarens undersida.

Byta filter**Byte av dammpåse****Bild 20**

Om indikeringen för att byta påse i locket visar gult när golvmunstycket är lyft från golvet och sugeffekten är inställd på högsta nivå, måste dammpåsen bytas även om den inte är full. I det här fallet är det innehållet i påsen som gör att den måste bytas ut.

Munstycke, dammsugarrör och slang får inte vara tilltäppta, eftersom detta aktiverar filterbytesindikeringen.

Bild 21

Öppna locket genom att skjuta låsspaken i pilens riktning.

Bild 22

- a) Stäng dammpåsen MEGAFilt®SuperTEX genom att dra i fliken och ta sedan ut påsen.
- b) Sätt i en ny dammpåse MEGAFilt®SuperTEX i hållaren och stäng locket till dammhållaren.

- Observera! Locket kan bara stängas när
 - dammpåsen

MEGAFilt®SuperTEX är ilagd.**Rengöra motorskyddsfiltret**

Rengör motorskyddsfiltret regelbundet genom att slå rent eller tvätta ur det.

Bild 23

- Öppna locket till dammbehållaren (se bild 21).
- Dra ut motorskyddsfiltret i pilens riktning.
- Rengör motorskyddsfiltret genom att slå ur det.
- Vid kraftig nedsmutsning ska motorskyddsfiltret tvättas ur. Låt därefter filtret torka i minst 24 timmar.
- Sätt tillbaka motorskyddsfiltret på plats efter rengöringen och stäng locket till dammbehållaren.

Byte av utblåsfilter

Dammsugarens utblåsfilter måste bytas en gång per år.

Indikering för byte av utblåsfilter

Du blir automatiskt påmind att byta utblåsfiltret när ett år har gått om dammsugaren har en särskild indikator för utblåsfilterbyte. Bytet är enkelt att utföra.

Bild 24***Starta memo-displayen:**

Starta memo-displayen genom att trycka på reset-knappen på indikatorn för byte av utblåsfilter och håll den intryckt tills fyra staplar som blinkar två gånger visas i displayen. Nu är indikatorn för byte av utblåsfilter aktiverad.

Bild 25***Funktionskontroll:**

Den blinkande punkten i displayens nedre högra hörn visar att indikeringen för utblåsfilterbyte aktiverad.

Bild 26***Bytesindikering:**

Vår tredje månad försvinner en stapel från displayen. De återstående staplarna visar utblåsfiltrets återstående användningstid. Byt utblåsfilter när alla staplar har försvunnit efter ca 1 år, och pilen börjar blinka. Sätt in ett nytt utblåsfilter enligt anvisningarna, och aktivera indikatorn för byte av utblåsfilter så som beskrivs ovan.

Obs:

När endast en stapel visas i displayen bör du observera att ett nytt utblåsfilter snart måste införskaffas.

Indikatorn för byte av utblåsfilter kan användas i ca 5 år, därefter kan en ny beställas via kundtjänst.

Bild 27*

Ta bort displayen genom att sätta en skruvmejsel i spåret bredvid den och tryck sedan ut den.

Du beställer en ny indikator för byte av utblåsfilter från kundtjänst under reservdelnumret: 605 002

Observera att displayen endast får tas ut i samband med byte.

Bild 28*

Indikatorn för byte av utblåsfilter kan enkelt passas in i panelen genom att trycka i pilens riktning.

Den gamla indikatorn för byte av utblåsfilter måste avyttras i enlighet med gällande föreskrifter för elapparater. Exakta anvisningar kan du få av återförsäljaren eller från kommunen.

*beroende på utförande

Byta Mikro-hygienfilter

Bild 29*

- Öppna locket till dammbehållaren (se bild 21).
- Lås upp filterhållaren genom att trycka låsfilken i pilens riktning
- Ta ut filterskumplasten och Mikrohygienfiltret.
Lägg in nytt Mikro-hygienfilter och filterskumplasten i filterhållaren.
- Sätt in filterhållaren i dammsugaren och justera.

Byta Mikro-Aktivt kol-filter

Bild 30*

- Öppna locket till dammbehållaren (se bild 21).
- Lås upp filterhållaren genom att skjuta låsspaken i pilens riktning.
- Ta ut Mikro-Aktivt kol-filtret.
- Sätt in nytt Mikro-Aktivt-kol-filter i dammsugaren och snäpp det på plats.

Byta HEPA-filter

Om dammsugaren är försedd med ett Hepa-filter så måste detta bytas ut årligen.

Bild 31*

- Öppna locket till dammbehållaren (se bild 21).
- Lås upp Hepa-filtret genom att trycka låsfilken i pilens riktning och ta ut det ur dammsugaren (se bild 27).
- Sätt in nytt Hepa-filter och justera.

När du dammsugit fina dammpartiklar ska motorskyddsfiltret rengöras genom att knacka eller slå ur det, och Mikro-hygienfilter, Aktivt kolfilter eller HEPA-filter bytas ut.

Skötsel och vård

Stäng alltid av dammsugaren och dra ut kontakten ur vägguttaget innan du rengör dammsugaren.

Dammsugaren och tillbehörsdelar av plast kan torkas av med fuktig duk.

- **Använd inte skurmedel, glas- eller allrengöringsmedel.**
- **Sänk aldrig ned dammsugaren i vatten.**

Dammbehållaren kan vid behov dammsugas ren med en annan dammsugare, eller torkas ur med en torr dammtrasa/dammborste.

Med förbehåll för tekniska ändringar.

Extra tillbehör

Förpackning med utbytesfilter BBZ52AFGXL

Innehåll:

5 utbytesfilter MEGAfilt®Super TEX med tillslutning

1 Mikro-hygienfilter

<http://www.dust-bag-bosch.com>

Typ GXL

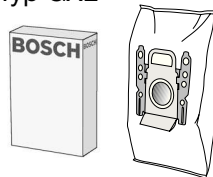

Textilfilter (permanentfilter) BBZ10TFG

Återanvändbart filter med kardborrförslutning.



HEPA-filter (klass H12) BBZ152HF

Rekommenderas för allergiker. För extremt ren utblåsluft.

Bör bytas ut årligen

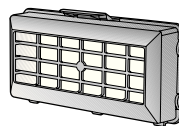

Mikro aktivt kolfilter BBZ193MAF

Kombination av Mikro och Aktivt kol-filter. Förhindrar obehaglig lukt under lång tid. Byts ut halvårsvis.

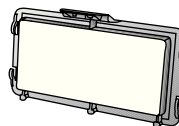

TURBO-UNIVERSAL®-borste BBZ102TBB

Borstar och dammsuger samtidigt mattor med kort lugg och heltäckningsmattor resp för alla golvytor - kan också användas på hårda golv.. Särskilt effektiv vid dammsugning av djurhår. Borstvalsen drivs av dammsugarens sugeffekt. Ingen elektrisk anslutning behövs.

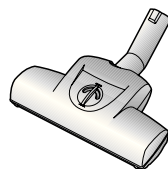

Munstycke för hårda golv BBZ122HD

För att dammsuga hårda golv (parkett, kakel, klinker,...)



Golvmunstycke BBZ103WD

Lämpligt för alla hårda golv, som parkett, laminat, träplattor, stengolv, kakel, etc. (fuktdukarnas påverkan på känsliga hårda golv bör i förväg kontrolleras på ett diskret ställe).

Den suger upp grövre smutspartiklar, och golvet kan fukttorkas med den fastspända duken.

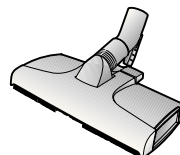

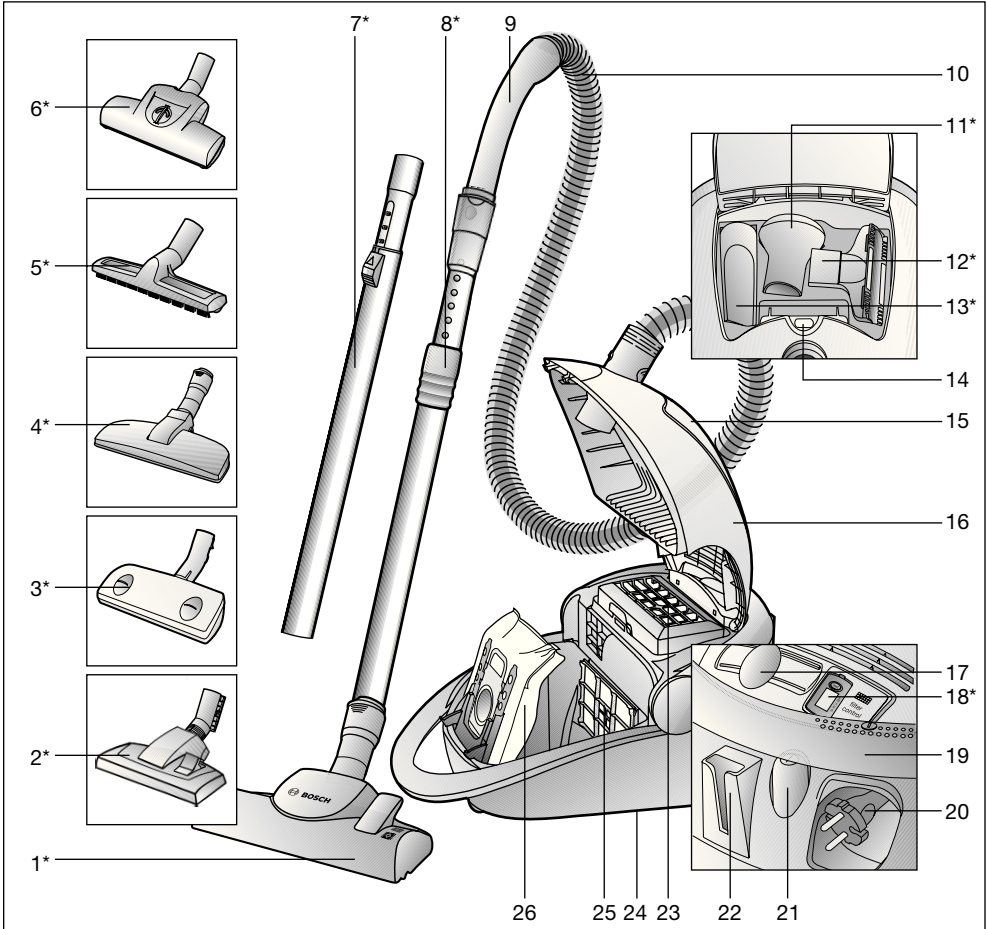

- | | |
|---|---|
| 1 Lattia-/mattosuulake irrotusholkilla* | 15 Varustelokero |
| 2 Lattia-/mattosuulake* | 16 Kansi |
| 3 Autofloor-suulake* | 17 Elektroninen liukusäädin |
| 4 Eläinten karvojen suulake* | 18 Poistoilman suodattimen vaihdon näyttö* |
| 5 Koviin lattioiden suulake* | 19 Kääntökahva; jota voidaan käyttää
päälle/pois kytkimenä ja kantokahvana |
| 6 Turboharja* | 20 Verkkoliitäntäjohto |
| 7 Teleskooppiputki liukunäppäimellä* | 21 Päälle- /päältäpainike |
| 8 Teleskooppiputki liukumansetilla ja
irrotusholkilla* | 22 Pysäköintiasento |
| 9 Letkun kahva | 23 Poistoilman suodatin |
| 10 Imuletku | 24 Säilytysteline (laitteen alapuolella) |
| 11 Pölysuutin* | 25 Moottorinsuojasuodatin |
| 12 Tekstiilisuutin* | 26 suodatinpussi MEGAFilt®SuperTEX |
| 13 Rakosuutin* | |
| 14 Suodattimen vaihdon ilmainen | |

*varusteista riippuen

Säilytä käyttöohjeet. Antaessasi pölynimurin kolmannelle osapuolelle, muista liittää käyttöohjeet mukaan.

Määräystenmukainen käyttö

Tämä pölynimuri on tarkoitettu ainoastaan kotikäyttöön.

Käytä pölynimuria näissä käyttöohjeissa annettujen ohjeiden mukaan.

Valmistaja ei vastaa mahdollisista vahingoista, jotka johtuvat ohjeidenvastaisesta käytöstä.

Noudata ehdottomasti seuraavia ohjeita!

Pölynimurin käyttö on sallittu ainoastaan:

- alkuperäisen suodatinpussin MEGAFilt®SuperTEX
- alkuperäisten varaosien, tarvikkeiden tai lisävarusteiden kanssa

Pölynimuri ei sovi:

- ihmisten tai eläinten imuroimiseen
- sillä ei voida imeä:
 - pieneliöitä
 - terveydelle vaarallisia, teräviä, kuumia tai hehkuvia aineita
 - kosteita tai nestemäisiä aineita
 - helposti syttyviä tai räjähtäviä aineita ja kaasuja
 - tuhkaa, nokea kaakeliuuneista ja keskuslämmityslaitteistoista.

Turvaohjeet

Tämä pölynimuri vastaa tekniikan hyväksytyjä sääntöjä ja painettuja turvamääräyksiä.

Vahvistamme, että ne ovat yhdenmukaisia seuraavien eurooppalaisten direktiivien kanssa: 89/336/EWG (muutettu direktiiveillä 91/263/EWG, 92/31/EWG ja 93/68/EWG). 73/23/EWG (muutettu direktiivillä 93/68/EWG).

- Liitä pölynimuri tyyppikilven mukaan ja ota se käyttöön.
- Älä koskaan imuroi ilman suodatinpussia MEGAFilt®SuperTEX.
=> Laite voi vahingoittua!
- Anna lasten käyttää pölynimuria vain valvonnan alaisena.
- Vältä imuroimista kahvalla, suuttimilla ja putkella pään lähellä.
=> Loukkaantumisvaara!
- Älä käytä verkkoliitäntäjohtoa pölynimurin kantamiseen/ kuljetukseen.
- Vedä verkkoliitäntäjohto kokonaan ulos pitkäaikaisen keskeytymättömän käytön aikana.
- Älä vedä johdosta, vaan pistokkeesta, kun irrotat laitteen verkosta.
- Älä vedä verkkoliitäntäjohtoa terävien reunojen yli äläkä litistä sitä.
- Irrota pistoke seinästä ennen kuin suoritat imurin ja lisävarusteet toimenpiteitä.
- Älä käytä viallista imuria. Häiriön ilmentyessä irrota verkkopistoke.
- Korjaukset ja varaosien vaihto on sallittu ainoastaan valtuutetulle huoltopalvelulle vaaratilanteiden välttämiseksi.
- Suojaa pölynimuria sääolosuhteiltä, kosteudelta ja lämmönlähteiltä.
- Imuria ei saa käyttää rakennustyömaalla.
=> Rakennusjätteiden imeminen voi vaurioittaa laitetta.
- Sammuta laite, kun et imuroi.
- Käyttöäpoistetut laitteet tulee tehdä heti käyttökelvottomiksi ja hävittää määräystenmukaisesti.
- Pölynimurit, joiden tehokkuus on yli 2000 W, on varustettu ylikuumenemissuojalla. Jos tukkeutumis esiintyy ja laite kuumenee, se kytkeytyy automaattisesti pois päältä.
Irrota pistoke ja varmista, ettei suutin, imuputki tai letku ole tukossa tai ettei suodatinta tarvitse vaihtaa.
Anna laitteen jäähtyä vähintään tunti häiriön korjauksen jälkeen. Sen jälkeen laite on taas käyttövalmis.

Ohjeita jätehuollosta

■ Pakkaus

Pakkaus suojaa pölynimuria vaurioilta kuljetuksen aikana.

Se on ympäristöystävällistä materiaalia ja se voidaan kierrättää.

Vie tarpeettomat pakkausmateriaalit asiaankuuluvaan kierrätyspisteeseen.

■ Vanha laite

Vanhat laitteet sisältävät monia arvokkaita materiaaleja.

Jätä vanha laite/ vanha poistoilman suodattimen vaihdon näyttö kauppiallesi tai kierrätyskeskukseen

uudelleenkierrätykseen. Lisätietoja jätehuoltokysymyksissä saat kauppiaaltsi tai kunnastasi.

■ Muista

- Jos sulake palaa kerran kytkiessäsi laitteen päälle, se voi johtua siitä, että samaan virtapiiriin on liitetty muita sähkölaitteita samanaikaisesti.

Sulakkeen palaminen voidaan estää säätämällä laite pienimmälle teholle ennen käynnistämistä ja valitsemalla vasta sitten suurempi tehoalue.

Avaa kuvasivut!

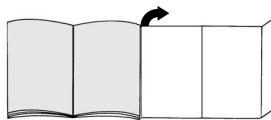

Ennen ensimmäistä käyttökertaa

Kuva 1*

Pistä kahva imuletkuun ja lukitse.

Käyttöönotto

Kuva 2

- Kiinnitä imuletkun istukka imuaukkoon.
- Irrottaaksesi imuletkun paina irrotusnäppäimistä ja vedä letku irti.

Kuva 3*

- Liitä kahva ja teleskooppiputki yhteen.
- Työnnä kahvaa teleskooppiputkeen kunnes se lukkiutuu.
Liitoksen irrottamiseksi paina irrotusholkista ja vedä teleskooppiputki irti

Kuva 4*

- Pistä teleskooppiputki lattiasuulakkeeseen.
- Työnnä teleskooppiputki tukevasti lattiasuulakkeen pidikkeeseen kunnes se lukkiutuu.
Liitoksen irrottamiseksi paina irrotusholkista ja vedä teleskooppiputki irti.

Kuva 5*

Siirtämällä liukumansetista / liukunäppäimestä nuolen suuntaan teleskooppiputki vapautuu ja voit säätää halutun pituuden.

Kuva 6





Tartu verkkojohtoon pistokkeesta, vedä haluttu määrä ulos ja pistä pistoke pistorasiaan.

Kuva 7

- a) Pölynimurin käynnistys tapahtuu painamalla käynnistys / sammutusnäppäimestä nuolen suuntaan.
- b) Näppäimestä voidaan painaa myös kääntökahvan avulla.



Imurointi**Kuva 8**

Siirtämällä likusäädintä voidaan säätää haluttu imuteho portaattomasti.

- Pienin tehoalue:  herkkien materiaalien imurointiin, esim. verhot.
- Pieni tehoalue:  Päivittäiseen siivoukseen.
- Keskimäinen tehoalue:  Karkeiden lattiapintojen siivoukseen, kovat lattiat ja erittäin likaiset pinnat.
- Suuri tehoalue:  Erittäin pinttyneiden ja likaisten pintojen siivoukseen.

Kuva 9

Lattiasuulakkeen säätö:

- a) Mattojen ja kokolattiamattojen imurointiin => 
- b) Kovien lattioiden imurointiin => 

Kuva 10*

Lattiasuulakkeen säätö toimintoon "autofloor":

- Kovien lattioiden asento =>  Kovien lattioiden / parketin kiinteä imurointiasento
- Automaatti asento => **auto** Suulake säätää itsensä automaattisesti imuroitavan pohjan mukaisesti ja kytkeytyy itsestään toiminnosta "kova lattia / parketti" toimintoon "kokolattiamatto"
- Mattoasento =>  Mattojen ja kokolattiamattojen kiinteä imurointiasento

Suosittellemme asentoa "auto" imuroitaessa samanaikaisesti erilaisia lattioita (kova lattia <-> kokolattiamatto), koska suulake säätää itsensä imuroitavan lattian mukaisesti, jolloin suulakkeen erillinen säätö on tarpeetonta.

Kuva 11*

Voit puhdistaa "autofloor"-suulakkeen kytkemällä sen asentoon "kova lattia" ja imuroimalla sen imuputkella/ teleskoopputkella puhtaaksi.

Turboharja

Jos laitteessasi on turboharja, saat oheisista käyttöohjeista tietoja ja ohjeita sen käytöstä ja huollosta.

Kuva 12*

Lisävarusteiden avulla imurointi (pistä tarvittaessa kahvaan tai imuputkeen).

- a) Rakosuutin
Rakojen ja kulmien imurointi
- b) Huonekalusuutin
Huonekalujen, verhojen jne. imuroimiseen
- c) Pölysuutin
Kehysten, kirjojen, herkkien huonekalujen jne. imuroimiseen

*varusteista riippuen

Kuva 13

Pientarvikkeet, joita et tarvitse, voidaan sijoittaa mukavasti laitteen kannen varustelokeroon.

Kuva 14*

Eläinten karvojen suulake

- Lattiasuulake eläinten karvojen helppoon ja perusteelliseen imuroimiseen.
- Työnnä teleskooppiputki tukevasti eläinkarvasuulakkeen pidikkeeseen kunnes se lukkiutuu.
Liitoksen irrottamiseksi paina irrotusholkista ja vedä teleskooppiputki irti
- Puhdista suulake helposti imuputkella / teleskooppiputkella imuroimalla.

Kuva 15*

Kovien lattioiden suulake

- Kovien lattiapintojen imuroimiseen (laatat, parketti jne.)
- Pistä teleskooppiputki lattiasuulakkeeseen.

Kuva 16

Lyhyiden imurointitaukojen aikana voit käyttää laitteen sammuttamisen jälkeen laitteen takana olevaa pysäköintiasentoa. Työnnä sitä varten lattiasuulakkeessa oleva pidike laitteen takana olevaan uraan.

Kuva 17

Esteiden esim. portaiden yhteydessä laitetta voidaan kuljettaa kääntökahvasta.

Työn jälkeen**Kuva 18**

- Irrota verkkopistoke seinästä.
- Vetäise verkkojohdosta ja päästä irti. Johto kelautuu automaattisesti.

Kuva 19

Laitteen säilyttämiseen/kuljetukseen voit käyttää laitteen alapuolella olevaa säilytystelinetä.

Laita laite pystyasentoon. Työnnä lattiasuulakkeessa oleva pidike laitteen alapuolella olevaan uraan.

Suodattimen vaihto**Suodatinpussin vaihto****Kuva 20**

Jos kannessa oleva suodattimen vaihdon ilmaisin on täysin keltainen silloin, kun lattiasuulake on irti lattiasta ja imuteho on säädetty suurimmalle teholle, suodatinpussi on vaihdettava, vaikka se ei vielä olisi ihan täysi. Tässä tapauksessa pölyn laji tekee vaihdon tarpeelliseksi. Suutin, imuputki ja imuletku eivät saa olla tukossa, koska se aiheuttaa myös suodattimen vaihdon ilmaisimen laukeamisen.

Kuva 21

Avaa kansi painamalla lukituksesta nuolen suuntaan.

Kuva 22

- a) Sulje suodatinpussi MEGAfil[®]SuperTEX vetämällä sulkimesta ja ota se pois.
- b) Laita uusi suodatinpussi MEGAfil[®]SuperTEX pidikkeeseen ja sulje pölypussisäiliön kansi.

- **Huomio: Kansi menee kiinni**
- **vain kun sisällä on suodatinpussi MEGAfil[®]SuperTEX.**

Moottorinsuojasuodattimen puhdistus

Moottorinsuojasuodatin on puhdistettava säännöllisin väliajoin ravistamalla tai pesemällä!

Kuva 23

- Avaa pölypussisäiliön kansi (katso kuva 21).
- Vedä moottorinsuojasuodatin ulos nuolen suuntaan.
- Puhdista moottorinsuojasuodatin ravistamalla.
- Jos se on voimakkaasti likainen, moottorinsuojasuodatin tulisi pestä. Anna suodattimen kuivua vähintään 24 tuntia.
- Työnnä moottorinsuojasuodatin laitteeseen puhdistuksen jälkeen ja sulje pölypussisäiliön kansi.

Poistoilman suodattimen vaihto

Laitteesi poistoilman suodatin on vaihdettava kerran vuodessa.

Poistoilman suodattimen vaihdon näyttö

Jos laitteessasi on poistoilman suodattimen vaihdon näyttö, sinua muistutetaan automaattisesti vuoden kuluttua suodattimen vaihdosta.

Se on helppoa:

Kuva 24*

Memo-näytön käynnistys:

Paina memo-näytön käynnistämiseksi reset- napista poistoilman suodattimen vaihdon näytössä ja pidä sitä painettuna kunnes kaikki neljä kenttää näytössä palavat ja vilkkuvat kaksi kertaa. Poistoilman suodattimen vaihdon näyttö on nyt aktivoitu.

Kuva 25*

Toimintotarkastus:

Vilkkuva kohta näytön oikeassa alakulmassa näyttää, että poistoilman suodattimen vaihdon näyttö on käytössä.

Kuva 26*

Vaihdon näyttö:

3 kuukauden kuluttua yksi kenttä häviää näytöstä. Jäljelläolevat näytöt näyttävät poistoilman suodattimen jäljelläolevan käyttöiän.

Vaihda poistoilman suodatin, kun noin 1 vuoden kuluttua kaikki kentät ovt hävinneet ja nuoli alkaa vilkkua. Laita uusi poistoilman suodatin paikalleen seuraavien ohjeiden mukaisesti ja aktivoi poistoilman suodattimen vaihdon näyttö uudelleen yllämainittujen ohjeiden mukaisesti.

Ohje:

Jos näytössä näkyy vain yksi kenttä, ota huomioon, että pian tarvitset uuden poistoilman suodattimen vaihtoa varten.

Poistoilman suodattimen vaihdon näytön käyttöikä on noin 5 vuotta ja uusi voidaan tilata asiakaspalvelusta.

Kuva 27*

Näytön poistamiseksi, laita ruuvimeisseli uraan näytön alapuolella ja paina se ulos. Uuden poistoilman suodattimen vaihdon näytön voit hankkia asiakaspalvelusta varaosanumerosta: 605 002 Ota huomioon, että näyttö tulisi ottaa pois vain vaihtoa varten.

*varusteista riippuen

Kuva 28*

Uusi poistoilman suodattimen vaihto näyttö voidaan lukita helposti painamalla nuolen suuntaan laitteen kuoressa.

Vanha poistoilman suodattimen vaihdon näyttö täytyy hävittää sähkölaitteita vastaavien voimassaolevien lakimääräysten mukaisesti. Tarkkoja tietoja jätehuoltokysymyksissä saat kauppiaalta tai kunnastasi.

Mikrosuodattimen vaihto**Kuva 29***

- Avaa pölypussisäiliön kansi (katso kuva 21).
- Vapauta se painamalla sulkimesta nuolen suuntaan suodatin pidin.
- Ota suodattimen vaahtomuovi ja mikro-suodatin pois.
Laita uusi mikro-suodatin ja suodattimen vaahtomuovi suodattimen pitimeen.
- Laita suodattimen pidin laitteeseen ja lukitse se.

Mikroaktiivihiihisuodattimen vaihto**Kuva 30***

- Avaa pölypussisäiliön kansi (katso kuva 21).
- Vapauta suodattimen pidin painamalla lukituksesta nuolen suuntaan.
- Ota mikroaktiivihiihisuodatin pois.
- Laita uusi mikroaktiivihiihisuodatin laitteeseen ja lukitse se.

Hepa-suodattimen vaihto**Kuva 31***

- Avaa pölypussisäiliön kansi (katso kuva 21).
- Avaa Hepa-suodatin painamalla sulkimesta nuolen suuntaan ja ota se pois laitteesta (katso kuva 29).
- Laita uusi Hepa-suodatin laitteeseen ja lukitse se.

Imuroituasi hienoa pölyä, puhdista moottorinsuojasuodatin ravistamalla, vaihda tarvittaessa mikro-suodatin, aktiivihiihisuodatin tai HEPA-suodatin.

Hoito

Ennen pölynimurin jokaista puhdistusta sen täytyy olla pois päältä ja pistoke pois seinästä. Pölynimuria ja muovisia lisävarusteita voidaan hoitaa tavallisilla muovinpuhdistusaineilla.

- **Älä käytä hankausaineta, lasin- tai yleispuhdistusaineita.**
- **Älä koskaan upota pölynimuria veteen.**

Pölypussisäiliö voidaan tarvittaessa imuroida toisella pölynimurilla tai puhdistaa yksinkertaisesti kuivalla pölyrätillä / pölyharjalla.

Oikeus teknisiin muutoksiin pidätetään.

Lisävaruste

Vaihtosuodatinpakkaus BBZ52AFGXL

Sisältö:

5 vaihtosuodatinta MEGAfil[®]Super TEX sulkimella
1 mikrosuodatin

<http://www.dust-bag-bosch.com>

Tyyppi GXL

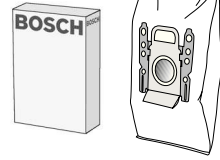

Kangassuodatin (kestosuodatin) BBZ10TFG

Uudelleenkäytettävä suodatin tarrasulkimella.

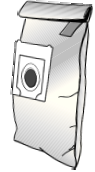

HEPA-suodatin (luokka H12) BBZ152HF

Suosittelaaan allergikoille. Erittäin puhdas poistoilma.

Vaihdettava vuosittain.

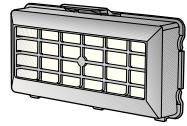

Mikroaktiivihiihisuodatin BBZ193MAF

Mikron ja aktiivihiihisuodattimen yhdistelmä. Poistaa häiritsevät hajut.

Vaihdettava vuosittain.

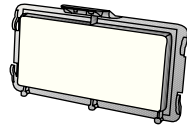

TURBO-UNIVERSAL[®]-harja BBZ102TBB

Lyhytnukkaisten mattojen ja kokolattiamattojen harjaus ja imurointi yhdellä kertaa. Sopii erityisesti eläinten karvojen imurointiin. Harjatan pyörintä tapahtuu pölynimurin imuvirran avulla. Sähköliitäntää ei tarvita.

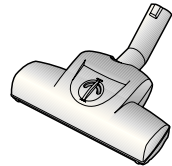

Kovien lattioiden suutin BBZ122HD

Tasaisten lattioiden imurointiin (parketti, laatat,...)



Pyyhintäsuutin BBZ103WD

Sopii kaikille koville latioille, kuten parketti, laminaatti, puulattiat, kivilattiat, laatat jne. (kosteiden puhdistusliinojen vaikutusta herkkiin lattiapintoihin tulisi kokeilla ensin huomaamattomassa paikassa).

Imee karkeat roskat samalla kun lattia voidaan puhdistaa kostealla liinalla.

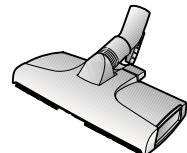

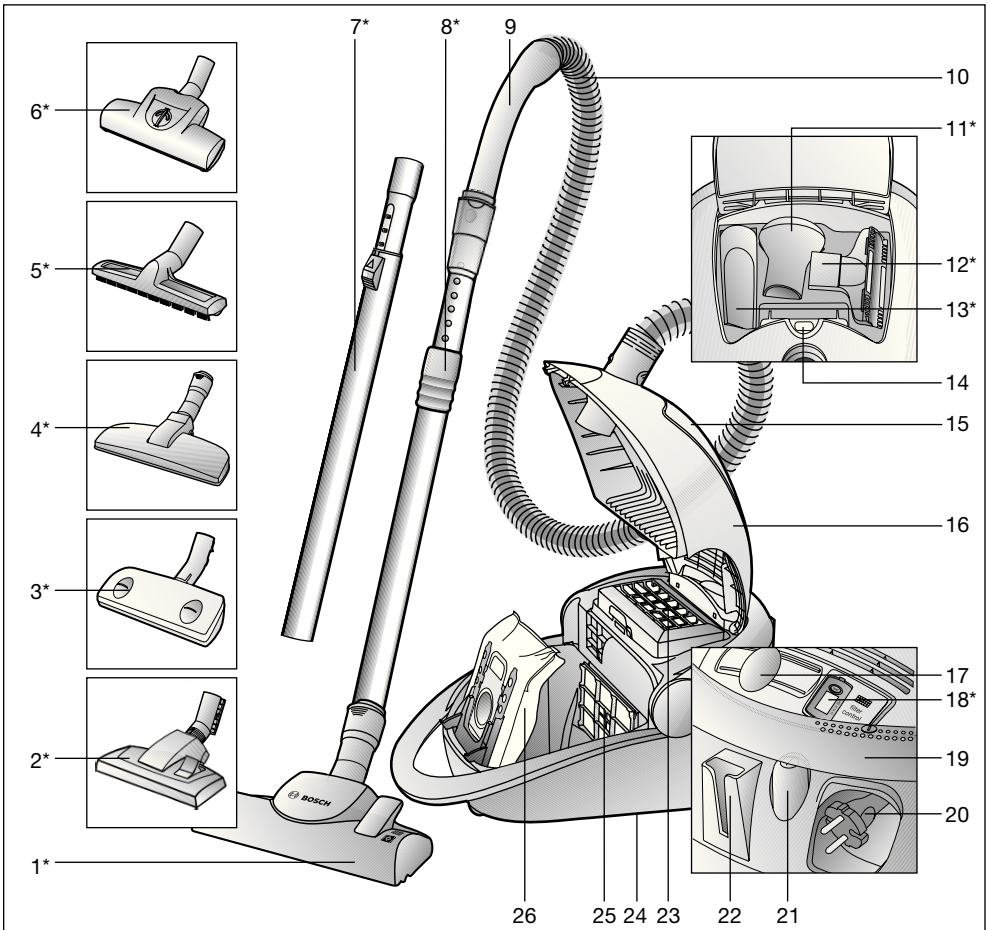

- | | |
|--|--|
| 1 Cepillo universal con dos posiciones con casquillo de desbloqueo* | 15 Compartimento para accesorios |
| 2 Cepillo universal con dos posiciones* | 16 Tapa |
| 3 Boquilla autofloor* | 17 Regulador electrónico |
| 4 Cepillo para aspirar pelos de animales* | 18 Indicador de cambio de filtro de salida* |
| 5 Cepillo para suelos duros* | 19 Empuñadura giratoria, que sirve de interruptor de encendido/ apagado y de asa de transporte |
| 6 Turbocepillo* | 20 Cable de alimentación de red |
| 7 Tubo telescópico con tecla desplazable* | 21 Tecla conexión/desconexión |
| 8 Tubo telescópico con manguito desplazable y casquillo de desbloqueo* | 22 Soporte para el tubo |
| 9 Empuñadura del tubo | 23 Filtro de salida |
| 10 Tubo flexible de aspiración | 24 Soporte para el tubo en posición vertical (en la parte inferior del aparato) |
| 11 Cepillo para muebles* | 25 Filtro protector del motor |
| 12 Cepillo para tapicería* | 26 Bolsa filtrante MEGAfil® SuperTEX |
| 13 Boquilla para juntas* | |
| 14 Indicador de cambio de filtro | |

*según equipamiento

Conservar las instrucciones de uso. Si el aspirador pasa a ser propiedad de otra persona deben adjuntarse siempre las instrucciones de uso.

Uso de acuerdo con las especificaciones

Este aspirador sólo está indicado para uso doméstico y no para aplicaciones industriales. Usar este aspirador exclusivamente de acuerdo con las indicaciones descritas en estas instrucciones de uso.

El fabricante no se responsabiliza de los posibles daños causados por un uso que no se ajuste a las especificaciones o por un manejo erróneo.

¡Observar, por tanto, los siguientes consejos y advertencias con detenimiento!

El aspirador deberá usarse sólo con:

- Bolsa filtrante original MEGAFilt®SuperTEX
- Piezas de repuesto originales, accesorios o accesorios opcionales

El aspirador no es apropiado para:

- aplicar sobre personas o animales
- aspirar:
 - microorganismos
 - sustancias calientes, incandescentes, nocivas para la salud o con bordes cortantes
 - sustancias húmedas o líquidos
 - sustancias y gases muy inflamables o explosivos.
 - ceniza, hollín de hornos de cerámica e instalaciones de calefacción central

Consejos y advertencias de seguridad

Este aspirador cumple las reglas reconocidas de la técnica y las correspondientes normas y disposiciones de seguridad.

Confirmamos que se cumplen las siguientes directrices europeas: 89/336/CEE (modificada por la directiva 91/263/CEE, 92/31/CEE y 93/68/CEE). 73/23/CEE (modificada por la Directiva 93/68/CEE).

- Conectar el aspirador de polvo según la placa de características y ponerlo en funcionamiento.
- No aspirar sin la bolsa filtrante MEGAFilt®SuperTEX .
=> ¡El aparato puede estropearse!
- No permitir que los niños utilicen el aspirador sin la supervisión de un adulto.
- Evitar aspirar con la empuñadura, boquillas o tubo a la altura de la cabeza.
=> ¡Peligro de lesiones!
- No usar el cable de alimentación de red para llevar/transportar el aspirador.
- Extraer completamente el cable de alimentación de red si el aparato está funcionando durante varias horas.
- No tirar del cable de alimentación para desconectar el aparato de la red, tirar del enchufe.
- No colocar el cable de alimentación encima de bordes afilados ni aplastarlo.
- Extraer el enchufe de conexión a la red antes de efectuar cualquier arreglo en el aspirador o sus accesorios.
- No poner en marcha el aspirador si presenta algún desperfecto. Extraer el enchufe en caso de avería.
- Para evitar riesgos, las reparaciones y el cambio de piezas del aspirador sólo deben ser llevados a cabo por el servicio de asistencia técnica autorizado.
- Proteger el aspirador de las inclemencias del tiempo, de la humedad y fuentes de calor.
- El aspirador no ha sido diseñado para su empleo en obras.
=> La aspiración de escombros puede provocar daños en el aparato.
- Desconectar el aparato cuando no se esté utilizando.
- Inutilizar inmediatamente los aparatos usados para poderlos eliminar según la normativa.
- Por motivos de seguridad, los aspiradores con potencia de 2.000 W o superior están equipados con una protección contra el sobrecalentamiento.
Si se produce un bloqueo y el aparato se calienta demasiado, se desconectará

automáticamente.

Extraer el enchufe de conexión a la red y comprobar si la boquilla, el tubo de aspiración o el tubo flexible están atascados, o cambiar el filtro si fuera necesario.

Una vez eliminado el fallo, dejar que el aparato se enfríe al menos durante 1 hora. Después el aparato estará otra vez listo para funcionar.

Indicaciones para eliminar el material de embalaje

■ Embalaje

El embalaje protege el aspirador de posibles desperfectos durante el transporte.

Éste está compuesto por materiales no contaminantes y, por tanto, reciclables.

Entregar los materiales de embalaje que ya no se necesiten en los centros de recogida para el sistema de reciclaje "punto verde".

■ Aparatos usados

Los aparatos usados contienen aún muchos materiales valiosos.

Por este motivo, los aparatos y los indicadores de cambio de filtro de salida que estén fuera de uso deberán entregarse en un comercio o en un centro autorizado para su reciclaje. Para obtener información sobre los diferentes modos de desguace actuales remitirse al comercio habitual o al distribuidor local.

■ Observaciones

- El enchufe de red debe estar protegido mediante un fusible de 16 A como mínimo. Si alguna vez salta el fusible al conectar el aparato, puede deberse a que haya otros aparatos eléctricos de alto consumo de corriente conectados al mismo circuito. Para evitar que el fusible salte se puede ajustar el aparato en el nivel de potencia mínimo antes de conectarlo y subir a continuación el nivel de potencia.

Abrir los desplegables laterales.

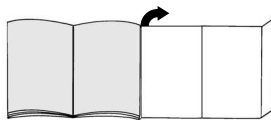

Primera utilización

Figura 1*

Introducir la empuñadura del tubo en la manguera de aspiración hasta que encaje.

Puesta en marcha

Figura 2

- a) Enclavar el racor del tubo flexible de aspiración en la abertura de aspiración.
- b) Para retirar la manguera de aspiración pulsar la tecla de desenclavamiento y extraer la manguera.

Figura 3*

- a) Unir la empuñadura y el tubo telescópico.
- b) Introducir la empuñadura en el tubo telescópico hasta que quede enclavada. Para separarlos, presionar el casquillo de desbloqueo y extraer el tubo telescópico.

Figura 4*

- a) Unir el cepillo universal y el tubo telescópico.
- b) Introducir el tubo telescópico en el racor del cepillo universal hasta que quede enclavado. Para separarlos, presionar el casquillo de desbloqueo y extraer el tubo telescópico.

Figura 5*

Desbloquear el tubo telescópico ajustando el manguito desplazable / la tecla de desbloqueo del tubo en la dirección de la flecha y ajustar la longitud deseada.

Figura 6

Sujetar el cable de alimentación de red por el enchufe, extenderlo hasta que alcance la longitud deseada y conectarlo.

Figura 7

- a) Conectar el aspirador accionando la tecla de encendido/apagado en la dirección de la flecha.
- b) La tecla también se puede accionar con ayuda de la empuñadura giratoria.

Aspirar

Figura 8

Ajustando el regulador puede configurarse la potencia de aspiración deseada de forma continua.





- Gama baja de potencia:  Para aspirar tejidos delicados, p. ej., cortinas.
- Gama baja de potencia:  Para la limpieza diaria con poca suciedad.
- Gama media de potencia:  Para limpiar revestimientos robustos, suelos resistentes y en caso de mucha suciedad.
- Gama alta de potencia:  Para la limpieza de manchas resistentes y fuertes.

Figura 9

Ajustar la boquilla universal:





- a) Para la aspiración de alfombras y moquetas => 
- b) Para la aspiración de suelos duros => 

Figura 10*

Ajustar el cepillo universal "autofloor":

- Ajuste para suelos duros =>  Ajuste predefinido para aspirar suelos duros / parquet
- Ajuste automático => **auto** El cepillo se adapta automáticamente al revestimiento del suelo y cambia por sí mismo del ajuste para suelos duros / parquet al de moqueta
- Ajuste para alfombras =>  Ajuste predefinido para aspirar alfombras y moquetas

Recomendamos el ajuste automático en caso de realizar trabajos en revestimientos del suelo combinados (suelos duros <-> moquetas), ya que la boquilla se adapta automáticamente al revestimiento y, de este modo, se evita cambiar la boquilla..

Figura 11*

Para limpiar la boquilla "autofloor", conectar al ajuste para suelos duros y aspirar simplemente con el tubo de aspiración/ tubo telescópico.

Cepillo turbo

Si el aparato está equipado con un cepillo Turbo, consultar las instrucciones de uso adjuntas relativas al empleo y al mantenimiento.

Figura 12*

Aspirar con accesorios (según las necesidades, unir a la empuñadura o al tubo de aspiración).

- a) Boquilla para juntas Para limpiar juntas y rincones.
- b) Boquilla para tapicería Para limpiar muebles tapizados, cortinas, etc.
- c) Cepillo para muebles Para aspirar marcos de cuadros, libros, muebles delicados, etc.

*según equipamiento

Figura 13

Los accesorios pequeños que no se necesiten pueden colocarse cómodamente en el compartimento para accesorios de la tapa del aparato.

Figura 14*

Cepillo para aspirar pelos de animales

- Cepillo universal para aspirar a fondo y fácilmente pelos de animales.
- Introducir el tubo telescópico en el racor del cepillo para pelo de animal hasta que quede enclavado.

Para separarlo, presionar el casquillo de desbloqueo y extraer el tubo telescópico.

- Para limpiar el cepillo simplemente aspirarlo con el tubo de aspiración / tubo telescópico.

Figura 15*

Cepillo para suelos duros

- Para limpiar revestimientos duros del suelo (baldosas, parqueté, etc.)
- Unir el cepillo universal y el tubo telescópico.

Figura 16

Al hacer una breve pausa, una vez apagado el aparato, se puede utilizar el soporte para el tubo en la parte posterior del aparato.

Para ello, introducir el gancho de sujeción de la boquilla universal en la ranura situada en la parte posterior del aparato.

Figura 17

Para superar obstáculos, p. ej. escaleras, el aparato también se puede transportar por la empuñadura giratoria.

Tras el trabajo**Figura 18**

- Extraer el enchufe de la red.
- Tirar ligeramente del cable de alimentación de red y soltarlo. El cable se enrolla automáticamente.

Figura 19

Para guardar/ transportar el aparato se puede utilizar el soporte para el tubo en posición vertical situado en el lado inferior del aparato.

Colocar el aparato en posición vertical. Introducir el gancho de sujeción del cepillo universal en la ranura situada en el lado inferior del aparato.

Cambio del filtro**Cambio de la bolsa filtrante****Figura 20**

Si cuando la boquilla universal no toca el suelo y estando ajustada la máxima intensidad de aspiración el indicador de cambio de filtro en la tapa se ilumina completamente en amarillo, debe cambiarse la bolsa filtrante, aun cuando ésta no estuviese completamente llena. En tal caso es el tipo de contenido de la bolsa lo que hace necesario el cambio.

La boquilla, el tubo de aspiración y la manguera de aspiración no deben estar obstruidos, ya que esto comportaría la iluminación del indicador de cambio de filtro.

Figura 21

Abrir la tapa accionando la palanca de cierre en dirección de la flecha.

Figura 22

- a) Cerrar la bolsa filtrante MEGAfilt®SuperTEX tirando de la lengüeta de cierre y extraerla.

- b) Colocar una nueva bolsa filtrante MEGAFilt®SuperTEX en el soporte y cerrar la tapa del compartimento general.

Atención: La tapa cierra sólo

- si está colocada la bolsa filtrante MEGAFilt®SuperTEX.

Limpiar el filtro protector del motor

El filtro protector del motor debe limpiarse regularmente sacudiéndolo o enjuagándolo.

Figura 23

- Abrir el compartimento general (ver figura 21).
- Extraer el filtro protector del motor en el sentido que indica la flecha.
- Limpiar el filtro protector del motor sacudiéndolo.
- Si el filtro está muy sucio, deberá enjuagarse.
A continuación, se ha de poner a secar un mínimo de 24 horas.
- Después de la limpieza, introducir el filtro en el aparato y cerrar el compartimento general.

Cambiar el filtro de salida

El filtro de salida de su aparato debe cambiarse una vez al año.

Indicador de cambio de filtro de salida

Si el aparato está equipado con un indicador de cambio de filtro, se emitirá automáticamente un mensaje recordatorio para el cambio de filtro al cabo de un año. El manejo es muy sencillo:

Figura 24*

Iniciar el indicador de memoria

Para iniciar el indicador de memoria pulsar la tecla Reset en el indicador de cambio de filtro de salida y mantenerlo pulsado hasta

que aparezcan las cuatro rayas en el indicador y parpadeen dos veces. Ahora el indicador de cambio de filtro de salida está activado.

Figura 25*

Control de función:

El punto parpadeante que aparece en el ángulo inferior derecho de la pantalla muestra que el indicador de cambio de filtro de salida está en funcionamiento.

Figura 26*

Indicador de cambio:

Cada 3 meses desaparece una raya del indicador. Las rayas restantes muestran el tiempo de utilización restante del filtro de salida.

Cambiar el filtro de salida si al cabo de un año desaparecen todas las rayas y la flecha empieza a parpadear. Colocar un filtro de salida nuevo siguiendo las instrucciones que vienen a continuación y volver a activar el indicador de cambio de filtro de salida tal como se describe más arriba.

Nota:

Cuando el indicador muestre tan sólo una raya, tener en cuenta que en breve será necesario contar con un nuevo filtro de salida para hacer el cambio.

El indicador de cambio de filtro de salida tiene una duración de unos 5 años y se puede volver a pedir al servicio de asistencia técnica.

Figura 27*

Para retirar el indicador, colocar un destornillador en la ranura que se encuentra junto al indicador y extraerlo haciendo presión.

El Servicio de Asistencia Técnica proporciona nuevos indicadores de cambio de filtro de salida con el número de pieza de repuesto: 605 002.

Tener en cuenta que el indicador debe retirarse únicamente para su sustitución.

Figura 28*

El nuevo indicador de filtro de salida se puede encajar muy fácilmente haciendo presión en la dirección de la flecha en el panel del aparato.

El indicador de cambio de filtro de salida debe desecharse de acuerdo con la legislación vigente referente a los aparatos eléctricos. Consulte a su distribuidor o a las autoridades locales sobre las posibilidades exactas para eliminar los residuos.

Cambiar el microfiltro higiénico**Figura 29***

- Abrir el compartimento general (ver figura 21).
- Desbloquear el soporte del filtro haciendo presión sobre la pestaña de cierre en la dirección de la flecha
- Extraer el plástico y el microfiltro higiénico. Introducir el nuevo microfiltro higiénico y la espuma filtrante en el soporte del filtro.
- Montar el soporte en el aparato y encajarlo.

Sustitución del microfiltro de carbono activo**Figura 30***

- Abrir el compartimento general (ver figura 21).
- Desbloquear el soporte del filtro accionando la palanca de cierre en la dirección de la flecha.
- Extraer el microfiltro de carbono activo.
- Introducir el nuevo microfiltro de carbono activo en el aparato y encajarlo.

Cambio del filtro HEPA**Figura 31***

- Abrir el compartimento general (ver figura 21).
- Desbloquear el filtro HEPA haciendo presión sobre la pestaña de cierre en la dirección de la flecha y extraerlo del aparato (ver figura 29).
- Introducir el filtro HEPA nuevo y encajarlo.

Después de aspirar partículas de polvo finas, limpiar el filtro protector del motor sacudiéndolo y, según el equipamiento, sustituir el microfiltro higiénico o el microfiltro de carbono activo, o en su caso el filtro HEPA.

Cuidados

La limpieza del aspirador sólo se realizará con el aparato apagado y la clavija de conexión a la red desenchufada.

El aspirador y las piezas de plástico de los accesorios pueden limpiarse con cualquiera de los productos habituales de limpieza para plásticos disponibles en el mercado.

- **No utilizar productos abrasivos,**
- **limpiacristales o productos de limpieza universales.**

No introducir nunca el aspirador dentro del agua.

El compartimento colector de polvo se puede limpiar, en caso necesario, con un segundo aspirador, o simplemente con un paño / cepillo del polvo seco.

Reservado el derecho a introducir modificaciones técnicas.

*según equipamiento

Accesorios especiales

Paquete de filtros de repuesto BBZ52AFGXL

Contenido:

5 filtros de repuesto MEGAfil® Super TEX con cierre
1 microfiltro higiénico

<http://www.dust-bag-bosch.com>

Tipo GXL

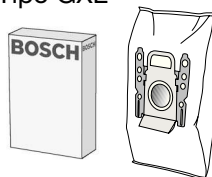

Filtro textil (filtro permanente) BBZ10TFG

Filtro reutilizable con sistema de cierre textil.



Filtro HEPA (clase H12) BBZ152HF

Recomendado para alérgicos. Para un aire de salida extremadamente limpio.

Cambiar anualmente

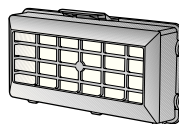

Microfiltro de carbono activo BBZ193MAF

Combinación de un microfiltro y un filtro de carbono activo. Absorbe olores molestos durante mucho tiempo. Cambiar anualmente.

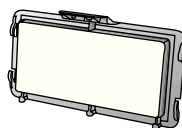

Cepillo TURBO-UNIVERSAL® BBZ102TBB

Cepillar y aspirar en una sola pasada alfombras y moquetas de pelo corto, y para cualquier tipo de revestimientos del suelo. Especialmente apropiado para aspirar pelo de animales. El rodillo del cepillo es accionado por el caudal de succión del aspirador. No precisa conexión eléctrica.

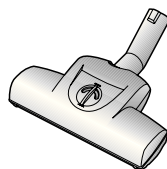

Cepillo para suelos duros BBZ122HD

Para aspirar sobre suelos lisos (parqué, baldosas, terracota,...)



Boquilla cepilladora BBZ103WD

Apropiado para todo tipo de suelos duros como parquet, laminado, tablonés, piedra, baldosas, etc. (en suelos duros delicados debería comprobarse el efecto de los paños húmedos de limpieza en un punto poco visible antes de aplicarlo sobre toda la superficie).

Aspira las partículas de suciedad más gruesas al mismo tiempo que limpia humedeciendo el suelo.

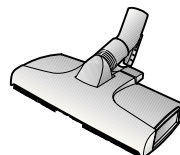

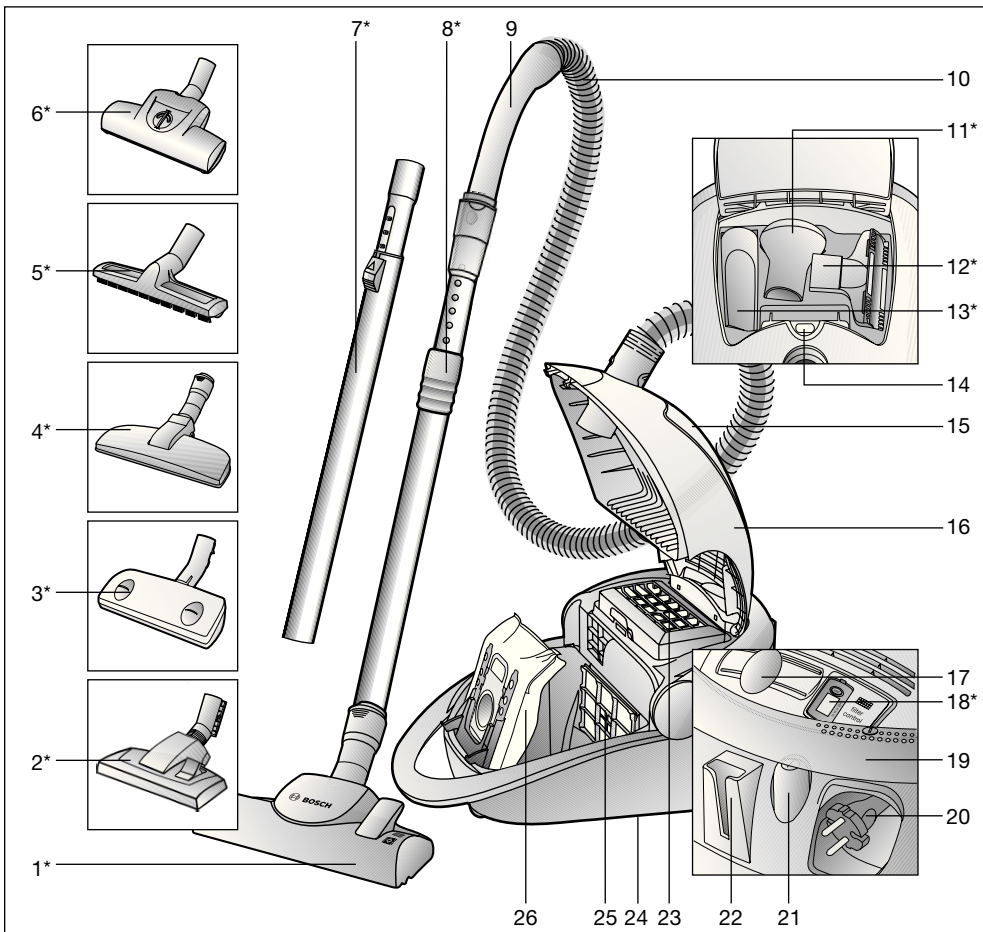

- | | | | |
|----|---|----|---|
| 1 | Bocal comutável com manga de desbloqueio* | 15 | Compartimento dos acessórios |
| 2 | Bocal comutável* | 16 | Tampa |
| 3 | Bocal "autofloor"* | 17 | Regulador deslizante electrónico |
| 4 | Bocal para pêlos de animais* | 18 | Indicador de substituição do filtro de saída do ar* |
| 5 | Bocal para pavimentos rijos* | 19 | Pega basculante, também permite ligar/desligar o aspirador e pode ser utilizada como pega de transporte |
| 6 | Escova Turbo* | 20 | Cabo de alimentação |
| 7 | Tubo telescópico com botão correção* | 21 | Botão de ligar/desligar |
| 8 | Tubo telescópico com punho correção e manga de desbloqueio* | 22 | Posição de parque para o tubo |
| 9 | Pega do tubo flexível | 23 | Filtro de saída do ar |
| 10 | Mangueira de aspiração | 24 | Dispositivo para arrumar o tubo (na parte de baixo do aparelho) |
| 11 | Escova para móveis* | 25 | Filtro de protecção do motor |
| 12 | Bocal para estofos* | 26 | Saco de pó MEGAfilt®SuperTEX |
| 13 | Bocal para fendas* | | *conforme o modelo |
| 14 | Luz-piloto de mudança do filtro | | |

Por favor, guarde o manual de instruções e junte-o ao aparelho sempre que o entregar a terceiros.

Utilização de acordo com as instruções

Este aspirador destina-se exclusivamente a uso doméstico, não devendo ser utilizado para fins industriais

Utilize o aspirador apenas de acordo com as instruções do presente manual.

O fabricante não se responsabiliza por eventuais danos causados por uma utilização indevida ou erros de manuseamento.

Por isso, tenha em atenção as seguintes recomendações!

O aspirador só pode ser utilizado com:

- sacos de pó originais MEGAFilt®SuperTEX ;
- peças de substituição e acessórios (especiais) originais.

O aspirador não é indicado para:

- limpar pessoas ou animais;
- aspirar:
 - pequenos animais;
 - substâncias nocivas para a saúde, objectos pontiagudos, substâncias quentes ou incandescentes;
 - substâncias húmidas ou líquidas;
 - substâncias e gases facilmente inflamáveis ou explosivos;
 - cinzas, fuligem de fogões de lenha e de instalações de aquecimento central.

Indicações de segurança

Este aspirador está em conformidade com as regras técnicas reconhecidas e cumpre as instruções de segurança aplicáveis.

O fabricante certifica a conformidade com as seguintes directivas comunitárias:

89/336/CEE (alterada pelas directivas 91/263/CEE, 92/31/CEE e 93/68/CEE).
73/23/CEE (alterada pela directiva 93/68/CEE).

- Respeite as indicações da placa de características quando ligar o aspirador e o colocar em funcionamento.
- Nunca aspire sem saco de filtro MEGAFilt®SuperTEX .
=> O aparelho pode ser danificado!
- As crianças só podem utilizar o aspirador sob vigilância.
- Evite aspirar com a pega, o bocal ou o tubo em zonas próximas da cabeça.
=> Corre o perigo de se ferir!
- Não utilize o cabo de alimentação para pegar no aspirador ou para o transportar.
- Se for utilizar o aspirador ininterruptamente durante várias horas, puxe o cabo de alimentação totalmente para fora.
- Para desligar o aparelho da corrente, não puxe o cabo de alimentação, mas sim a ficha.
- Não deverá entalar o cabo de alimentação nem passá-lo sobre arestas vivas.
- Antes de efectuar quaisquer trabalhos no aspirador e acessórios, desligue a ficha da tomada.
- Se o aspirador estiver danificado, não o coloque em funcionamento. Em caso de anomalia, desligue a ficha da tomada.
- Para evitar a ocorrência de danos, as reparações e a substituição de peças no aspirador só podem ser efectuadas pelos Serviço de Assistência Técnica.
- Proteja o aspirador das intempéries e mantenha-o afastado de fontes de humidade e de calor.
- O aspirador não é adequado para ser utilizado em estaleiros de construção.
=> A aspiração de entulho pode danificar o aparelho.
- Desligue o aparelho quando não estiver a aspirar.
- No final da vida útil do aparelho deverá - dar-lhe um destino adequado, a fim de poder ser eliminado de acordo com as normas em vigor.
- Por motivos de segurança, os aspiradores com uma potência igual ou superior a 2000 W estão equipados com protecção

contra sobreaquecimento.

Caso o aparelho fique bloqueado e aqueça demasiado, este desliga-se automaticamente.

Desligue a ficha da tomada e certifique-se de que o bocal, o tubo de aspiração ou o tubo flexível (mangueira) não estão entupidos nem o filtro precisa de ser substituído.

Depois de eliminada a anomalia, deixe o aparelho arrefecer, pelo menos, durante uma hora. Depois disso, o aparelho está de novo pronto a funcionar.

Recomendações de eliminação

■ Embalagem

A embalagem protege o aspirador contra danos durante o transporte.

Ela é feita de materiais amigos do ambiente, sendo, por isso, reciclável.

Coloque os materiais de embalagem que já não precisa nos ecopontos do Sistema Ponto Verde.

■ Aparelhos usados

Os aparelhos usados contêm frequentemente materiais ainda valorizáveis.

Por isso, no final de vida útil do aparelho e do indicador de substituição do filtro de saída do ar, entregue-os no revendedor ou no ecocentro para fins de reciclagem.

Informe-se sobre as opções de reciclagem disponíveis junto do seu revendedor ou nos serviços municipalizados.

! Atenção

- A tomada tem de estar protegida por um disjuntor de, no mínimo, 16 A. No caso de o disjuntor disparar ao ligar o aspirador, tal poderá dever-se ao facto de, no mesmo circuito eléctrico, estarem simultaneamente ligados outros electrodomésticos com elevada potência de ligação. Para evitar que o disjuntor dispare, regule

o aparelho para o nível de potência mais baixo antes de o ligar e só depois seleccione um nível de potência mais elevado.

Desdobre, por favor, as páginas com figuras!

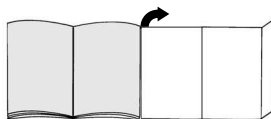

Antes da primeira utilização

Figura 1*

Insira e encaixe a pega na mangueira de aspiração.

Colocação em funcionamento

Figura 2

- a) Encaixe a tubuladura da mangueira de aspiração na abertura de sucção.
- b) Para retirar a mangueira de aspiração, prima os botões de desbloqueio e puxe a mangueira.

Figura 3*

- a) Encaixe a pega no tubo telescópico.
- b) Insira a pega no tubo telescópico até encaixar. Para desencaixar, prima a manga de desbloqueio e retire o tubo telescópico.

Figura 4*

- a) Encaixe o bocal no tubo telescópico.
- b) Empurre o tubo telescópico na tubuladura do bocal até o mesmo encaixar. Para desencaixar, prima a manga de desbloqueio e retire o tubo telescópico.

Figura 5*

Deslocando o punho correção / botão correção no sentido da seta, desbloqueie o tubo telescópico e regule-o para o comprimento desejado.

Figura 6

Pegue no cabo de alimentação pela ficha, puxe-o para fora até ao comprimento desejado e ligue a ficha à tomada.

Figura 7

- a) Premindo o botão de ligar/desligar no sentido da seta, ligue o aspirador.
b) O botão pode também ser premido com a pega basculante.

Aspirar**Figura 8**

Deslocando o regulador deslizante, pode continuamente escolher a potência desejada.





- Gama de potência mínima: 
Para aspirar materiais delicados como, por exemplo cortinas.
- Gama de baixa potência: 
Para a limpeza diária de pequenas sujidades.
- Gama de potência média: 
Para limpeza de pavimentos robustos, de pavimentos rijos e em caso de sujidade maior.
- Gama de potência elevada: 
Para limpeza de grandes e difíceis sujidades.

Figura 9

Ajustar o bocal:





- Para aspirar tapetes e alcatifas => 
- Para aspirar pavimentos rijos => 

Figura 10*

Ajustar o bocal "autofloor":

- Posição para pavimento rijo => 
Posição fixa para aspirar pavimentos rijos / parquet
- Posição automática => **auto**
O bocal adapta-se automaticamente ao pavimento e muda, de forma automática, do modo de pavimento rijo/parquet para o de alcatifas
- Posição para tapetes => 
Posição fixa para aspirar tapetes e alcatifas

Recomendamos que, ao aspirar diferentes tipos de pavimentos (pavimentos rijos <-> alcatifas), utilize a posição automática, pois o bocal adapta-se automaticamente ao pavimento, deixando de ser necessário mudar a posição do bocal.

Figura 11*

Para limpar o bocal »autofloor«, coloque-o na posição para pavimentos rijos e aspire-o simplesmente com o tubo de aspiração/ tubo telescópico.

Escova Turbo

Caso o seu aparelho esteja equipado com uma escova Turbo, queira consultar as recomendações de utilização e manutenção que constam do manual de instruções em anexo.

Figura 12*

Aspirar com acessórios

(inserir na pega ou no tubo de aspiração conforme necessário).

- a) Bocal para fendas
Para aspirar fendas e cantos.
- b) Bocal para estofos
Para aspirar mobiliário estofado, cortinados, etc.
- c) Escova para móveis
Para aspirar molduras, livros, móveis delicados, etc.

Figura 13

Os acessórios pequenos de que não precisar podem, para grande comodidade, ser colocados no compartimento de acessórios que se encontra na tampa do aparelho.

Figura 14*

Bocal para pêlos de animais

- Bocal para remover pêlos de animais de forma fácil e eficaz.
- Insira o tubo telescópico na tubuladura do bocal para pêlos de animais e empurre até o mesmo encaixar.
Para desencaixar prima a manga de desbloqueio e retire o tubo telescópico.
- Para limpar o bocal, aspire-o simplesmente com o tubo de aspiração/ tubo telescópico.

Figura 15*

Bocal para pavimentos rijos

- Para aspirar pavimentos rijos (ladrilhos, parquet, etc.)
- Encaixe o bocal no tubo telescópico.

Figura 16

No caso de interromper a aspiração por pouco tempo, depois de desligar o aparelho, pode utilizar a posição de parque para o tubo cujo suporte está localizado na parte de trás do aparelho. Para isso, insira o gancho do bocal no entalhe que se encontra na parte de trás do aparelho.

Figura 17

Para ultrapassar obstáculos como, por exemplo escadas, o aparelho pode também ser transportado pela pega basculante.

Após a utilização**Figura 18**

- Desligue a ficha da tomada.
- Dê um pequeno puxão no cabo de alimentação e largue-o. O cabo enrola-se automaticamente.

Figura 19

Para arrumar/transportar o aparelho, pode utilizar o dispositivo para arrumar o tubo na parte de baixo do aparelho. Coloque o aparelho ao alto. Insira o gancho do bocal no entalhe existente na parte de baixo do aparelho.

Mudar o filtro**Substituir o saco de filtro****Figura 20**

Se, com o bocal levantado do chão e na potência máxima de aspiração, a luz-piloto de mudança do filtro na tampa estiver completamente preenchida a amarelo, o saco de filtro tem de ser substituído, mesmo que não esteja cheio. Neste caso, é o tipo de material aspirado que torna necessária a substituição. Certifique-se de que o bocal, o tubo de aspiração e a mangueira de aspiração não estão entupidos, uma vez que também fazem disparar a luz-piloto de mudança do filtro.

Figura 21

Abra a tampa fazendo pressão sobre a alavanca de fecho no sentido da seta.

Figura 22

- a) Feche o saco de filtro MEGAFilt®SuperTEX puxando pela lingueta de fecho e retire-o.
- b) Insira o novo saco de filtro MEGAFilt®SuperTEX no suporte e feche a tampa do compartimento do saco do pó.

- **Atenção: a tampa só fecha com o saco de filtro MEGAfil[®]SuperTEX colocado.**

Limpar o filtro de protecção do motor

O filtro de protecção do motor deverá ser sacudido ou lavado com regularidade!

Figura 23

- Abra a tampa do compartimento do saco do pó (ver figura 21).
- Retire o filtro de protecção do motor no sentido da seta.
- Sacuda o filtro de protecção do motor.
- Em caso de elevado grau de sujidade, é recomendável lavar o filtro de protecção do motor.
Por fim, deixe o filtro secar pelo menos durante 24 horas.
- Após a limpeza, insira o filtro de protecção do motor no aparelho e feche a tampa do compartimento do saco do pó.

Mudar o filtro de saída do ar

O filtro de saída do ar do seu aparelho tem de ser substituído uma vez por ano.

Indicador de substituição do filtro de saída do ar

Caso o seu aparelho esteja equipado com um indicador de substituição do filtro de saída do ar, este avisa automaticamente, passado um ano, que é necessário substituir o filtro.

É muito simples de utilizar:

Figura 24*

Iniciar o indicador de memória:

Para iniciar o indicador de memória, prima o botão Reset no indicador de substituição do filtro de saída do ar e mantenha-o premido até as quatro barras aparecerem no visor e piscarem duas vezes. O indicador de substituição do filtro de saída do ar está agora activado.

Figura 25*

Controlo de funcionamento:

O ponto intermitente, que se encontra no canto inferior direito do visor, mostra que o indicador de substituição do filtro de saída do ar está a funcionar.

Figura 26*

Indicador de substituição:

De 3 em 3 meses, desaparece uma barra do indicador. As barras que permanecem indicam o período remanescente de utilização do filtro de saída do ar. Substitua o filtro de saída do ar quando, após cerca de um ano, todas as barras tiverem desaparecido e a seta começar a piscar. Insira um novo filtro de saída do ar de acordo com as instruções que se seguem e active novamente o indicador de substituição do filtro de saída do ar conforme acima descrito.

Indicação:

Quando já só for visível uma barra no indicador, lembre-se de comprar, em breve, um novo filtro de saída do ar para a substituição.

O indicador de substituição do filtro de saída do ar tem cerca de 5 anos de vida útil. Depois poderá encomendar um novo junto do Serviço de Assistência Técnica.

Figura 27*

Para retirar o indicador, coloque uma chave de fendas no entalhe junto do indicador e faça pressão para este sair. Poderá adquirir um novo indicador de substituição do filtro de saída do ar junto do Serviço de Assistência Técnica mediante indicação da referência: 605 002. Tenha em atenção que o indicador só deve ser retirado para efeitos de substituição.

*conforme o modelo

Figura 28*

O novo indicador de substituição do filtro de saída do ar pode ser facilmente encaixado no anteparo do aparelho mediante pressão no sentido da seta.

O velho indicador de substituição do filtro de saída do ar deve ser eliminado de acordo com as normas actualmente em vigor para os aparelhos eléctricos. Informe-se sobre as alternativas de reciclagem junto do seu revendedor ou nos serviços municipalizados.

Substituir o microfiltro higiénico**Figura 29***

- Abra a tampa do compartimento do saco do pó (ver figura 21).
- Desbloqueie o suporte do filtro aplicando pressão sobre a lingueta de fecho no sentido da seta.
- Retire a espuma filtrante e o microfiltro higiénico.
Coloque o novo microfiltro higiénico e a espuma filtrante no suporte do filtro.
- Insira o suporte do filtro no aparelho e encaixe-o.

Substituir o microfiltro de carvão activo**Figura 30***

- Abra a tampa do compartimento do saco do pó (ver figura 21).
- Premindo a alavanca de fecho no sentido da seta, desbloqueie o suporte do filtro.
- Retire o microfiltro de carvão activo.
- Coloque um novo microfiltro de carvão activo no aparelho e encaixe-o.

Substituir o filtro HEPA

Se o seu aparelho estiver equipado com um filtro Hepa, este deverá ser substituído todos os anos.

Figura 31*

- Abra a tampa do compartimento do saco do pó (ver figura 21).
- Desbloqueie o filtro Hepa aplicando pressão sobre a lingueta de fecho no sentido da seta e retire-o do aparelho (ver figura 27).
- Insira um novo filtro Hepa e encaixe-o.

Depois de aspirar poeiras finas, limpe o filtro de protecção do motor sacudindo-o e, se necessário, substitua o microfiltro higiénico, o microfiltro de carvão activo ou o filtro HEPA.

Manutenção

Antes de limpar o aspirador, deverá desligá-lo e retirar a ficha da tomada.

O aspirador e os acessórios de plástico podem ser limpos com os produtos normalmente utilizados para a limpeza de plásticos.

- **Não deverá utilizar produtos abrasivos,**
- **limpa-vidros ou produtos lava-tudo.**
- **Jamais introduza o aspirador em água.**

Em caso de necessidade, o compartimento do saco do pó pode ser aspirado com um outro aspirador ou ser simplesmente limpo com um pano do pó /espanador.

O fabricante reserva-se o direito de proceder a quaisquer alterações técnicas.

Acessórios especiais

Embalagem de filtros de substituição BBZ52AFGXL

Contém:

5 filtros de substituição MEGAfilt® Super TEX com fecho
1 microfiltro higiénico

<http://www.dust-bag-bosch.com>

Tipo GXL

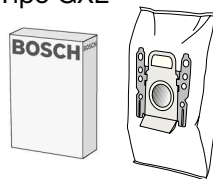

Filtro têxtil (filtro permanente) BBZ10TFG

Filtro reutilizável com fecho de velcro.



Filtro HEPA (Classe H12) BBZ152HF

Recomendado para pessoas alérgicas, pois asseguram a máxima higiene do ar expelido.

Substituição anual

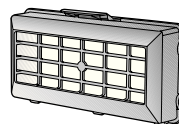

Microfiltro de carvão activo BBZ193MAF

Combinação de microfiltro com filtro de carvão activo.

Impede, por um período mais longo, a ocorrência de odores desagradáveis. Substituir de seis em seis meses.

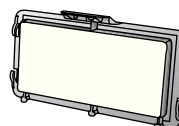

Escova TURBO-UNIVERSAL® BBZ102TBB

Para escovar e aspirar, numa só passagem, tapetes e alcatifas de fibra curta ou todo o tipo de pavimentos. Especialmente adequada para aspirar pêlos de animais. O accionamento da escova rotativa é feito através do fluxo de ar do aspirador. Não é necessária qualquer ligação eléctrica.

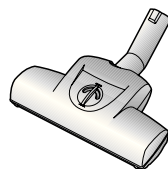

Bocal de pavimentos rijos BBZ122HD

Para aspirar pavimentos lisos (parquete, ladrilhos, terracota,...)



Bocal de lavagem BBZ103WD

Adequado para todo o tipo de pavimentos rijos, tais como parquet, laminado, soalho, pedra, ladrilhos etc. (o efeito dos panos de limpeza húmidos em pavimentos rijos sensíveis deve ser previamente testado num local escondido).

Aspira partículas de sujidade de tamanho maior, enquanto o pavimento é limpo simultaneamente com o pano húmido fixado.

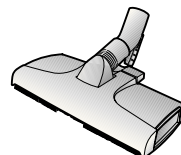

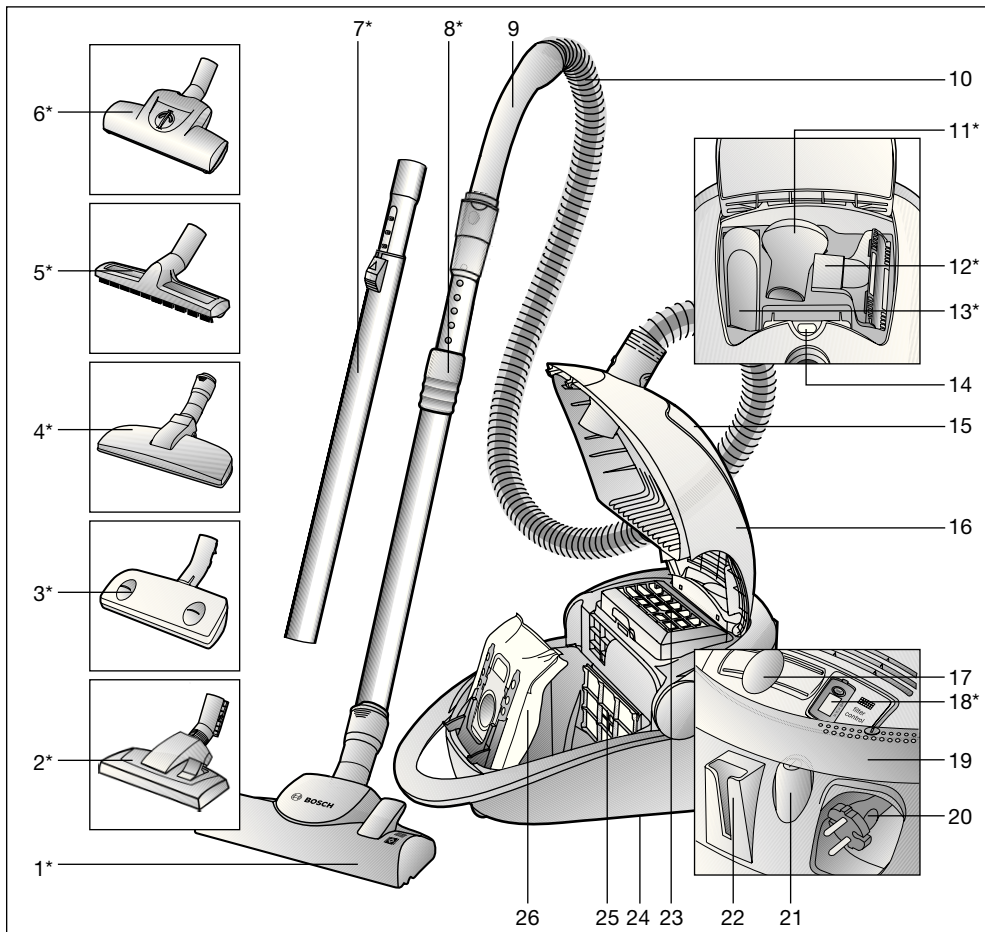

- 1 Πέλημα δαπέδου με δυνατότητα εναλλαγής με δακτύλιο απασφάλισης*
- 2 Πέλημα δαπέδου διπλής χρήσης*
- 3 Πέλημα Autofloor*
- 4 Πέλημα τριχών των κατοικίδιων ζώων*
- 5 Πέλημα σκληρού δαπέδου*
- 6 Πέλημα Turbo*
- 7 Τηλεσκοπικός σωλήνας με συρόμενο πλήκτρο*
- 8 Τηλεσκοπικός σωλήνας με συρόμενο δακτύλιο και δακτύλιο απασφάλισης*
- 9 Χειρολαβή στον εύκαμπτο σωλήνα
- 10 Εύκαμπτος σωλήνας αναρρόφησης
- 11 Βουρτσάκι για έπιπλα*
- 12 Στόμιο αναρρόφησης για σκούπισμα ταπετσαριών*
- 13 Στόμιο αναρρόφησης για σκούπισμα γωνιών*

- 14 Ένδειξη αλλαγής φίλτρου
- 15 Θήκη εξαρτημάτων
- 16 Καπάκι
- 17 Ηλεκτρονικός συρόμενος ρυθμιστής
- 18 Ένδειξη αλλαγής του φίλτρου εξόδου του αέρα*
- 19 Περιστρεφόμενη λαβή, χρησιμοποιείται επίσης και ως διακόπτης ενεργοποίησης/ απενεργοποίησης και λαβή μεταφοράς
- 20 Ηλεκτρικό καλώδιο
- 21 Πλήκτρο On/Off
- 22 Βοήθεια στάθμευσης
- 23 Φίλτρο εξόδου του αέρα
- 24 Βοήθεια αποθήκευσης (στην κάτω πλευρά της συσκευής)
- 25 Φίλτρο προστασίας του κινητήρα
- 26 Σακούλα φίλτρου MEGAFilt® SuperTEX
*ανάλογα με τον εξοπλισμό

Παρακαλώ φυλάξτε τις οδηγίες χρήσης. Σε περίπτωση παράδοσης της ηλεκτρικής σκούπας σε τρίτους, δώστε παρακαλώ μαζί και τις οδηγίες χρήσης.

Χρήση σύμφωνα με το σκοπό προορισμού

Αυτή η ηλεκτρική σκούπα προορίζεται για χρήση μόνο στο σπίτι και όχι για επαγγελματικούς σκοπούς.

Χρησιμοποιείτε την ηλεκτρική σκούπα μόνο σύμφωνα με τα στοιχεία σ' αυτές τις οδηγίες χρήσης.

Ο κατασκευαστής δεν ευθύνεται για ενδεχόμενες ζημιές, που οφείλονται στη μη ενδεδειγμένη χρήση ή σε λάθος χειρισμό. Γι' αυτό προσέξτε οπωσδήποτε τις ακόλουθες υποδείξεις!

Η ηλεκτρική σκούπα επιτρέπεται να χρησιμοποιείται μόνο με:

- γνήσια σακούλα φίλτρου MEGAfilt®SuperTEX
- γνήσια ανταλλακτικά, γνήσια αξεσουάρ ή γνήσιο ειδικό εξοπλισμό

Η ηλεκτρική σκούπα δεν είναι κατάλληλη για:

- τη χρήση σε ανθρώπους ή ζώα
- την απορρόφηση:
 - μικρών ζωντανών οργανισμών
 - βλαβερών στην υγεία, κοφτερών, καυτών ή πυρακτωμένων υλικών
 - υγρών ουσιών
 - εύφλεκτων ή εκρηκτικών υλικών και αερίων
 - στάχτης, αιθάλης από τζάκια και κεντρικές θερμάνσεις.

Υποδείξεις ασφαλείας

Αυτή η ηλεκτρική σκούπα ανταποκρίνεται στους αναγνωρισμένους κανόνες της τεχνικής και στους σχετικούς κανονισμούς ασφαλείας. Βεβαιώνουμε τη συμμόρφωση προς τις ακόλουθες ευρωπαϊκές οδηγίες: 89/336/ΕΟΚ (τροποποιημένη με τις οδηγίες 91/263/ΕΟΚ,

92/31/ΕΟΚ και 93/68/ΕΟΚ). 73/23/ΕΟΚ (τροποποιημένη με την οδηγία 93/68/ΕΟΚ).

- Συνδέστε στο ρεύμα και θέστε σε λειτουργία την ηλεκτρική σκούπα μόνο σύμφωνα με τα στοιχεία στην πινακίδα τύπου.
- Μην αναρροφάτε ποτέ χωρίς τη σακούλα φίλτρου MEGAfilt®SuperTEX.
=> Η συσκευή μπορεί να υποστεί ζημιά!
- Επιτρέπεται τη χρήση της ηλεκτρικής σκούπας σε παιδιά μόνο κάτω από επίτηρηση.
- Αποφεύγετε την αναρρόφηση με τη χειρολαβή, τα πέλατα και το σωλήνα αναρρόφησης κοντά στο κεφάλι.
=> Υπάρχει κίνδυνος τραυματισμού!
- Μη χρησιμοποιείτε το ηλεκτρικό καλώδιο για το κράτημα ή τη μεταφορά της ηλεκτρικής σκούπας.
- Σε περίπτωση πολύωρης συνεχούς λειτουργίας τραβήξτε το ηλεκτρικό καλώδιο εντελώς έξω.
- Για την απουσία της συσκευής από το ηλεκτρικό δίκτυο, μην τραβάτε το ηλεκτρικό καλώδιο, αλλά τραβάτε το φως από την πρίζα.
- Μην τραβάτε το ηλεκτρικό καλώδιο πάνω από κοφτερές γωνιές και μην το συνθλίβετε.
- Πριν από κάθε εργασία στην ηλεκτρική σκούπα και στα αξεσουάρ τραβήξτε το φως από την πρίζα.
- Μη θέσετε σε λειτουργία μια χαλασμένη ηλεκτρική σκούπα. Σε περίπτωση που παρουσιαστεί μια βλάβη, τραβήξτε το φως από την πρίζα.
- Οι επισκευές και η αντικατάσταση των ανταλλακτικών στην ηλεκτρική σκούπα επιτρέπεται να πραγματοποιούνται μόνο από εξουσιοδοτημένο σέρβις πελατών.
- Προστατεύετε την ηλεκτρική σκούπα από τις δυσμενείς καιρικές συνθήκες, την υγρασία και τις πηγές θερμότητας.
- Η ηλεκτρική σκούπα δεν είναι κατάλληλη για τη χρήση σε εργοτάξια.
=> Η αναρρόφηση μπάζων μπορεί να οδηγήσει σε ζημιά της συσκευής.
- Απενεργοποιείτε τη συσκευή, όταν δε γίνεται αναρρόφηση.
- Καταστρέψετε αμέσως τις άχρηστες συσκευές, μετά παραδώστε τη συσκευή για απόσυρση σύμφωνα με τους κανονισμούς.

- Για λόγους ασφαλείας οι ηλεκτρικές σκούπες, που έχουν ισχύ από 2000 W και πάνω, είναι εξοπλισμένες με μια προστασία υπερθέρμανσης.
Εάν παρουσιαστεί ένα μπλοκάρισμα και η συσκευή ζεσταθεί πάρα πολύ, απενεργοποιείται αυτόματα.
Αφαιρέστε το φιλτράκι από την πρίζα και βεβαιωθείτε, ότι το πέλμα, ο σωλήνας αναρρόφησης ή ο εύκαμπτος σωλήνας δεν είναι φραγμένα, ή πρέπει να αλλάξει το φίλτρο.
Μετά την επιδιόρθωση της βλάβης αφήστε τη συσκευή να κρυώσει το λιγότερο 1 ώρα.
Μετά η συσκευή βρίσκεται ξανά σε ετοιμότητα λειτουργίας.

Υποδείξεις για την απόσυρση

- **Συσκευασία**
Η συσκευασία προστατεύει την ηλεκτρική σκούπα από ζημιές κατά τη μεταφορά.
Αποτελείται από φιλικά προς το περιβάλλον υλικά και γι' αυτό είναι ανακυκλώσιμη.
Παραδώστε τα υλικά συσκευασίας που δε χρειάζονται άλλο, στα σημεία συγκέντρωσης των υλικών ανακύκλωσης.
- **Παλιά συσκευή**
Οι παλιές συσκευές περιέχουν πολλά ακόμα χρήσιμα υλικά.
Γι' αυτό παραδίδετε την άχρηστη συσκευή σας/την άχρηστη ένδειξη αλλαγής του φίλτρου εξόδου του αέρα σ' ένα ειδικό κατάστημα ή σ' ένα κέντρο ανακύκλωσης.
Τους τρόπους απόσυρσης μπορείτε να τους πληροφορηθείτε στα ειδικά καταστήματα ή στις υπηρεσίες του δήμου σας.

■ Προσέξτε παρακαλώ

- Η πρίζα του ρεύματος πρέπει να είναι ασφαλισμένη το ελάχιστο με μια ασφάλεια 16 A.
Εάν η ασφάλεια κατά την ενεργοποίηση της συσκευής "πέσει" μία φορά, μπορεί αυτό να οφείλεται στο γεγονός ότι στο ίδιο κύκλωμα βρίσκονται συγχρόνως συνδεδεμένες και άλλες ηλεκτρικές συσκευές με υψηλή κατανάλωση ρεύματος.
Το "πέσιμο" της ασφάλειας μπορεί να

αποφευχθεί, ρυθμίζοντας πριν την ενεργοποίηση της συσκευής τη χαμηλότερη βαθμίδα ισχύος και επιλέγοντας στη συνέχεια μια υψηλότερη βαθμίδα ισχύος.

Ανοίξτε παρακαλώ τις σελίδες με τις εικόνες!

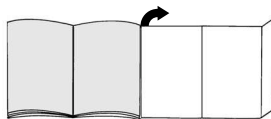

Πριν την πρώτη χρήση

Εικ. 1*

Τοποθετήστε τη χειρολαβή στον εύκαμπτο σωλήνα αναρρόφησης και ασφαλίστε την.

Θέση σε λειτουργία

Εικ. 2

- Τοποθετήστε το στόμιο του σωλήνα αναρρόφησης στο άνοιγμα αναρρόφησης.
- Κατά την αφαίρεση του εύκαμπτου σωλήνα αναρρόφησης πιέστε τα πλήκτρα απασφάλισης και τραβήξτε έξω τον εύκαμπτο σωλήνα.

Εικ. 3*

- Συνδέστε τη χειρολαβή και τον τηλεσκοπικό σωλήνα.
- Σπρώξτε τη χειρολαβή μέχρι να ασφαλίσει μέσα στον τηλεσκοπικό σωλήνα.
Για το λύσιμο της σύνδεσης πιέστε το δακτύλιο απασφάλισης και τραβήξτε έξω τον τηλεσκοπικό σωλήνα.

Εικ. 4*

- Συνδέστε το πέλμα δαπέδου και τον τηλεσκοπικό σωλήνα.
- Σπρώξτε ισόπεδα τον τηλεσκοπικό σωλήνα μέχρι να ασφαλίσει μέσα στο στόμιο του πέλματος δαπέδου.
Για το λύσιμο της σύνδεσης πιέστε το δακτύλιο απασφάλισης και τραβήξτε έξω τον τηλεσκοπικό σωλήνα.

Εικ. 5*

Μετατοπίζοντας το συρόμενο δακτύλιο/συρόμενο πλήκτρο προς την κατεύθυνση του βέλους απασφαλίστε τον τηλεσκοπικό σωλήνα και ρυθμίστε το επιθυμητό μήκος.

Εικ. 6

Πιάστε το ηλεκτρικό καλώδιο από το φιν, τραβήξτε έξω το επιθυμητό μήκος και συνδέστε το φιν στην πρίζα του ρεύματος.



Εικ. 7

- a) Θέστε την ηλεκτρική σκούπα σε λειτουργία, πατώντας το πλήκτρο ενεργοποίησης/ απενεργοποίησης (On/Off) προς την κατεύθυνση του βέλους.
- b) Το πλήκτρο μπορεί επίσης να πατηθεί με τη βοήθεια της περιστρεφόμενη λαβής.

Αναρρόφηση

Εικ. 8

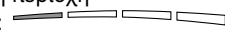

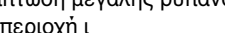
Μετατοπίζοντας το συρόμενο ρυθμιστή μπορεί να ρυθμιστεί αδιαβάθμητα η επιθυμητή δύναμη αναρρόφησης.

- Χαμηλή περιοχή ισχύος: 
Για την αναρρόφηση ευαίσθητων υλικών, π.χ. κουρτινών.
- Χαμηλή περιοχή ισχύος: 
Για το καθημερινό καθάρισμα σε περίπτωση μικρής ρύπανσης.
- Μεσαία περιοχή ισχύος: 
Για καθάρισμα σταθερών επιφανειών επικάλυψης δαπέδου, σκληρών δαπέδων και σε περίπτωση μεγάλης ρύπανσης.
- Υψηλή περιοχή ισχύος: 
Για τον καθαρισμό σκληρής και πολύ μεγάλης ρύπανσης.

*ανάλογα με τον εξοπλισμό



Εικ. 9

Ρύθμιση του πέλματος δαπέδου:

- Για αναρρόφηση χαλιών και μοκετών => 
- Για αναρρόφηση σκληρών δαπέδων => 

Εικ. 10*

Ρύθμιση του πέλματος δαπέδου "autofloor":

- Θέση σκληρού δαπέδου => 
Σταθεροποιημένη θέση για την αναρρόφηση σκληρών δαπέδων / παρκέ
- Αυτόματη θέση => **auto**
Το πέλμα προσαρμόζεται αυτόματα στο είδος του δαπέδου και αλλάζει αυτόματα από σκληρό δάπεδο / παρκέ σε μοκέτα
- Θέση χαλιού => 
Σταθεροποιημένη θέση για την αναρρόφηση χαλιών και μοκετών

Συνιστούμε για την εργασία σε διαφορετικά είδη δαπέδου (σκληρό δάπεδο <-> μοκέτα) την αυτόματη θέση, επειδή το πέλμα προσαρμόζεται αυτόματα στην επίστρωση και έτσι δεν είναι πια απαραίτητη η αλλαγή της λειτουργίας του πέλματος.

Εικ. 11*

Για τον καθαρισμό θέστε το πέλμα »autofloor« στη θέση σκληρού δαπέδου και αναρροφήστε απλά με το σωλήνα αναρρόφησης/τηλεσκοπικό σωλήνα.

Πέλμα Turbo

Εάν η συσκευή σας είναι εξοπλισμένη με ένα πέλμα Turbo, μπορείτε να βρείτε τις σχετικές υποδείξεις για τη χρήση και τη συντήρηση στις συνημμένες οδηγίες χρήσης.

Εικ. 12*

Αναρρόφηση με αξεσουάρ (ανάλογα την περίπτωση τοποθέτηση στη χειρολαβή ή στο σωλήνα αναρρόφησης).

- a) Στόμιο αναρρόφησης για σκούπισμα γωνιών
Για τον καθαρισμό αρμών και γωνιών.
- b) Στόμιο αναρρόφησης για σκούπισμα επίπλων
Για τον καθαρισμό επένδυσης επίπλων, κουρτινών, κτλ.

- c) Βουρτσάκι για σκούπισμα επίπλων
Για την αναρρόφηση κάδρων, βιβλίων, ευαίσθητων επίπλων, κτλ.

Εικ. 13

Τα μικροεξαρτήματα, που δε χρειάζεστε, μπορούν να τοποθετηθούν άνετα στη θήκη εξαρτημάτων του καλύμματος της συσκευής.

Εικ. 14

Πέλμα τριχών των κατοικίδιων ζώων

- Πέλμα δαπέδου για εύκολη και αποτελεσματική απομάκρυνση των τριχών των κατοικίδιων ζώων.
- Σπρώξτε τον τηλεσκοπικό σωλήνα μέχρι να ασφαλίσει μέσα στο πέλμα των τριχών των κατοικίδιων ζώων.
Για το λύσιμο της σύνδεσης πιέστε το πλήκτρο απασφάλισης και τραβήξτε έξω τον τηλεσκοπικό σωλήνα.
- Για τον καθαρισμό αναρροφήστε το πέλμα απλά με το σωλήνα αναρρόφησης / τηλεσκοπικό σωλήνα.

Εικ. 15

Πέλμα αναρρόφησης σκληρού δαπέδου

- Για τον καθαρισμό σκληρών επιφανειών επικάλυψης δαπέδου (πλακάκια, παρκέ, κτλ.)
- Συνδέστε το πέλμα δαπέδου και τον τηλεσκοπικό σωλήνα.

Εικ. 16

Στα σύντομα διαλείμματα σκουπίσματος, μετά την απενεργοποίηση της συσκευής, μπορείτε να χρησιμοποιήσετε τη βοήθεια στάθμευσης στην πίσω πλευρά της συσκευής.

Γι' αυτό σπρώξτε το άγκιστρο που βρίσκεται στο πέλμα δαπέδου στην εγκοπή στην πίσω πλευρά της συσκευής.

Εικ. 17

Για το ξεπέρασμα εμποδίων, π.χ. σκαλιών, μπορεί να μεταφερθεί η συσκευή επίσης και με την περιστρεφόμενη λαβή.

Μετά την εργασία

Εικ. 18

- Τραβήξτε το φιν από την πρίζα.
- Τραβήξτε για λίγο το ηλεκτρικό καλώδιο και αφήστε το. Το καλώδιο τυλίγεται αυτόματα.

Εικ. 19

Για τη φύλαξη/μεταφορά της συσκευής μπορείτε να χρησιμοποιήσετε τη βοήθεια αποθήκευσης που βρίσκεται στην κάτω πλευρά της συσκευής.

Τοποθετήστε τη συσκευή όρθια. Σπρώξτε το άγκιστρο που βρίσκεται στο πέλμα δαπέδου στην εγκοπή στην κάτω πλευρά της συσκευής.

Αντικατάσταση φίλτρου

Αντικατάσταση της σακούλας φίλτρου

Εικ. 20

Όταν με σηκωμένο το πέλμα δαπέδου από το δάπεδο και με την υψηλότερη ρύθμιση της ισχύος αναρρόφησης η ένδειξη αλλαγής φίλτρου στο κάλυμμα είναι εντελώς κίτρινη, πρέπει να αλλάξει η σακούλα, ακόμα και στην περίπτωση που δεν είναι εντελώς γεμάτη. Σε αυτήν την περίπτωση καθιστά το είδος της ρύπανσης την αλλαγή απαραίτητη. Κατά τη διαδικασία αυτή το στόμιο, ο σωλήνας αναρρόφησης και ο εύκαμπτος σωλήνας αναρρόφησης δεν θα πρέπει να είναι φραγμένα, διότι κάτι τέτοιο προκαλεί επίσης την ενεργοποίηση της ένδειξης αλλαγής φίλτρου.

Εικ. 21

Ανοίξτε το κάλυμμα, σπρώχνοντας το μοχλό κλεισίματος προς την κατεύθυνση του βέλους.

Εικ. 22

- a) Κλείστε τη σακούλα φίλτρου MEGAFilt®SuperTEX τραβώντας τη γλώσσα φραγής και αφαιρέστε την.
- b) Τοποθετήστε μια νέα σακούλα φίλτρου MEGAFilt®SuperTEX στο στήριγμα και κλείστε το κάλυμμα του χώρου συλλογής της σκόνης.

- **Προσοχή:** Κλείστε το κάλυμμα μόνο με
● τοποθετημένη τη σακούλα φίλτρου
MEGAfill®SuperTEX.

Καθαρισμός του φίλτρου προστασίας του κινητήρα

Το φίλτρο προστασίας του κινητήρα πρέπει να καθαρίζεται σε τακτά χρονικά διαστήματα με ελαφρό κτύπημα ή πλύσιμο!

Εικ. 23

- Ανοίξτε το κάλυμμα του χώρου συλλογής της σκόνης (βλέπε Εικ. 21).
- Τραβήξτε έξω το φίλτρο προστασίας του κινητήρα προς την κατεύθυνση του βέλους.
- Καθαρίστε το φίλτρο προστασίας του κινητήρα με ελαφρό κτύπημα.
- Σε περίπτωση μεγάλης ρύπανσης το φίλτρο προστασίας του κινητήρα πρέπει να πλένεται. Στη συνέχεια αφήστε το φίλτρο να στεγνώσει το λιγότερο για 24 ώρες.
- Μετά τον καθαρισμό, σπρώξτε το φίλτρο προστασίας του κινητήρα μέσα στη συσκευή και κλείστε το κάλυμμα του χώρου συλλογής της σκόνης.

Αλλαγή φίλτρου εξόδου του αέρα

Το φίλτρο εξόδου του αέρα της συσκευής σας πρέπει να αντικαθίσταται μία φορά το χρόνο.

Ένδειξη αλλαγής του φίλτρου εξόδου του αέρα

Εάν η συσκευή σας είναι εξοπλισμένη με μια ένδειξη αλλαγής του φίλτρου εξόδου του αέρα, σας υπενθυμίζεται αυτόματα μετά τη λήξη ενός έτους η αλλαγή του φίλτρου. Ο χειρισμός είναι πολύ απλός:

Εικ. 24*

Ξεκίνημα της ένδειξης μνήμης:

Για το ξεκίνημα της ένδειξης μνήμης πατήστε το κουμπί επαναφοράς στην ένδειξη αλλαγής του φίλτρου εξόδου του αέρα και κρατήστε το πατημένο, μέχρι να εμφανιστούν και να

αναβοσβήσουν δύο φορές και οι τέσσερις δοκοί στην ένδειξη. Η ένδειξη αλλαγής του φίλτρου εξόδου του αέρα είναι τώρα ενεργοποιημένη.

Εικ. 25*

Έλεγχος της λειτουργίας:

Το σημείο που αναβοσβήνει στη κάτω δεξιά γωνία της οθόνης δείχνει, ότι η ένδειξη αλλαγής του φίλτρου εξόδου του αέρα βρίσκεται σε λειτουργία.

Εικ. 26*

Ένδειξη αλλαγής:

Μετά από κάθε 3 μήνες σβήνει μια δοκός από την ένδειξη. Οι υπολειπόμενοι δοκοί δείχνουν την απομένουσα διάρκεια χρήσης του φίλτρου εξόδου του αέρα.

Αλλάξτε το φίλτρο εξόδου του αέρα, όταν μετά περίπου από 1 έτος έχουν εξαφανιστεί όλες οι δοκοί και το βέλος αρχίζει να αναβοσβήνει. Τοποθετήστε ένα νέο φίλτρο εξόδου του αέρα σύμφωνα με τις ακόλουθες οδηγίες και ενεργοποιήστε την ένδειξη αλλαγής του φίλτρου εξόδου του αέρα ξανά, όπως περιγράφεται επάνω.

Υπόδειξη:

Όταν στην ένδειξη φαίνεται μια ακόμα δοκός, προσέξτε παρακαλώ, ότι σύντομα θα πρέπει να προμηθευτεί ένα νέο φίλτρο εξόδου του αέρα για την αλλαγή.

Η ένδειξη αλλαγής του φίλτρου εξόδου του αέρα έχει μια διάρκεια χρήσης από περίπου 5 χρόνια και μπορεί μετά να παραγγελθεί εκ νέου από το σέρβις πελατών.

Εικ. 27*

Για να απομακρύνετε την ένδειξη, τοποθετήστε ένα κατσαβίδι στην εγκοπή δίπλα από την ένδειξη και πιέστε την προς τα έξω.

Μια νέα ένδειξη αλλαγής του φίλτρου εξόδου του αέρα αποκτάτε από το σέρβις πελατών κάτω από τον αριθμό ανταλλακτικού: 605 002 Προσέξτε παρακαλώ, ότι η ένδειξη πρέπει να αφαιρεθεί αποκλειστικά και μόνο για αντικατάσταση.

Εικ. 28*

Η νέα ένδειξη αλλαγής του φίλτρου εξόδου του αέρα μπορεί πολύ εύκολα να ασφαλιστεί στην κονσόλα χειρισμού της συσκευής, πιέζοντας προς την κατεύθυνση του βέλους. Η παλιά ένδειξη αλλαγής του φίλτρου εξόδου του αέρα πρέπει να αποσυρθεί σύμφωνα με τις ισχύουσες νομικές διατάξεις για τις ηλεκτρικές συσκευές. Τον ακριβή τρόπο απόσυρσης μπορείτε να τον πληροφορηθείτε στα ειδικά καταστήματα ή στις υπηρεσίες του δήμου σας.

Αντικατάσταση του μικροφίλτρου υγιεινής**Εικ. 29***

- Ανοίξτε το κάλυμμα του χώρου συλλογής της σκόνης (βλέπε Εικ. 21).
- Πιέζοντας τη γλώσσα ασφάλισης προς την κατεύθυνση του βέλους απασφαλίστε το στήριγμα του φίλτρου
- Αφαιρέστε το αφρώδες υλικό και το μικροφίλτρο υγιεινής. Τοποθετήστε νέο μικροφίλτρο υγιεινής και αφρώδες υλικό στο στήριγμα του φίλτρου.
- Τοποθετήστε το στήριγμα του φίλτρου στη συσκευή και ασφαλίστε το.

Αντικατάσταση του μικροφίλτρου ενεργού άνθρακα**Εικ. 30***

- Ανοίξτε το κάλυμμα του χώρου συλλογής της σκόνης (βλέπε Εικ. 21).
- Σπρώχνοντας το μοχλό κλεισίματος προς την κατεύθυνση του βέλους, απασφαλίστε το στήριγμα του φίλτρου.
- Αφαιρέστε το μικροφίλτρο ενεργού άνθρακα.
- Τοποθετήστε το νέο μικροφίλτρο ενεργού άνθρακα στη συσκευή και ασφαλίστε το.

Αντικατάσταση του φίλτρου HEPA

Εάν η συσκευή σας είναι εξοπλισμένη με ένα φίλτρο Hera, πρέπει αυτό να αντικαθίσταται κάθε χρόνο.

Εικ. 31*

- Ανοίξτε το κάλυμμα του χώρου συλλογής της σκόνης (βλέπε Εικ. 21).
- Πιέζοντας τη γλώσσα ασφάλισης προς την κατεύθυνση του βέλους, απασφαλίστε και αφαιρέστε από τη συσκευή το φίλτρο Hera (βλέπε Εικ. 27).
- Τοποθετήστε το νέο φίλτρο Hera και ασφαλίστε το.

Μετά την απορρόφηση λεπτών σωματιδίων σκόνης, καθαρίστε το φίλτρο προστασίας του κινητήρα με ελαφρό κτύπημα, ενδεχομένως αντικαταστήστε το μικροφίλτρο υγιεινής, το μικροφίλτρο ενεργού άνθρακα ή το φίλτρο HEPA.

Φροντίδα

Πριν από κάθε καθάρισμα πρέπει πρώτα να απενεργοποιείται η ηλεκτρική σκούπα και να τραβιέται το φως από την πρίζα του ρεύματος. Η ηλεκτρική σκούπα και τα πλαστικά αξεσουάρ μπορούν να καθαριστούν με ένα υγρό καθαρισμού πλαστικών του εμπορίου.

■ Μη χρησιμοποιείτε κανένα διαβρωτικό

- υλικό, υγρό καθαρισμού γυαλιού ή υγρό καθαρισμού γενικής χρήσης.
- Μη βυθίζετε την ηλεκτρική σκούπα ποτέ στο νερό.**

Ο χώρος συλλογής της σκόνης μπορεί, όταν χρειάζεται, να αναρροφηθεί με μια δεύτερη ηλεκτρική σκούπα, ή να καθαριστεί απλά με ένα στεγνό ξεσκονόπανο ή πινέλο.

Διατηρούμε το δικαίωμα των τεχνικών αλλαγών.

Ειδικός εξοπλισμός

Πακέτο ανταλλακτικών σακουλών σκόνης BBZ52AFGXL

Περιεχόμενο:

5 σακούλες σκόνης MEGAFilt® Super TEX με κλείστρο
1 μικροφίλτρο υγιεινής

<http://www.dust-bag-bosch.com>

Τύπος GXL

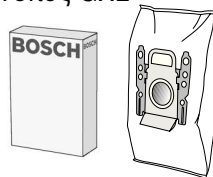

Υφασμάτινο φίλτρο (μόνιμο φίλτρο) BBZ10TFG

Επαναχρησιμοποιούμενο φίλτρο με αυτοκόλλητο κούμπωμα.



Φίλτρο HEPA (κατηγορίας H12) BBZ152HF

Συνίσταται για τους αλλεργικούς. Για εξαιρετικά καθαρό
εξερχόμενο αέρα.

Αντικατάσταση κάθε χρόνο

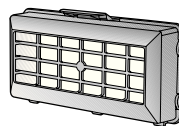

Μικροφίλτρο ενεργού άνθρακα BBZ193MAF

Συνδυασμός μικροφίλτρου και φίλτρου ενεργού άνθρακα.

Εμποδίζει για πολύ χρόνο τις ενοχλητικές οσμές. Αντικατάσταση
κάθε έξι μήνες.

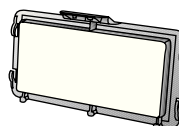

Βούρτσα TURBO-UNIVERSAL® BBZ102TBB

Βούρτσια και αναρρόφηση χαλιών με κοντό πέλος, μοκετών και κάθε
επίστρωση δαπέδου σε ένα πέραςμα. Ιδιαίτερα κατάλληλη για απορρό-
φηση των τριχών των κατοικίδιων ζώων. Η κίνηση του κυλίνδρου της
βούρτσας επιτυγχάνεται μέσω του ρεύματος αναρρόφησης της ηλεκτρι-
κής σκούπας. Δεν είναι απαραίτητη καμία ηλεκτρική σύνδεση.

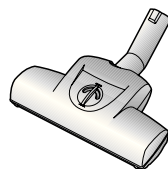

Πέλα αναρρόφησης σκληρού δαπέδου BBZ122HD

Για την αναρρόφηση σκόνης από λεία δάπεδα
(παρκέ, πλακάκια, τερακότα,...)



Πέλα σκουπίσματος BBZ103WD

Κατάλληλο για όλα τα σκληρά δάπεδα, όπως παρκέ, λαμινάτ, ξύλο,
πέτρα, πλακάκια, κ.λπ. (πριν από τη χρήση ελέγξτε σε κάποιο κρυφό
σημείο τη δράση των υγρών πανιών σε ευαίσθητα δάπεδα).

Αναρροφά τη χοντρή ρύπανση και ταυτόχρονα καθαρίζει το δάπεδο με
το υγρό πανί καθαρισμού.

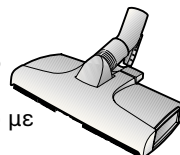

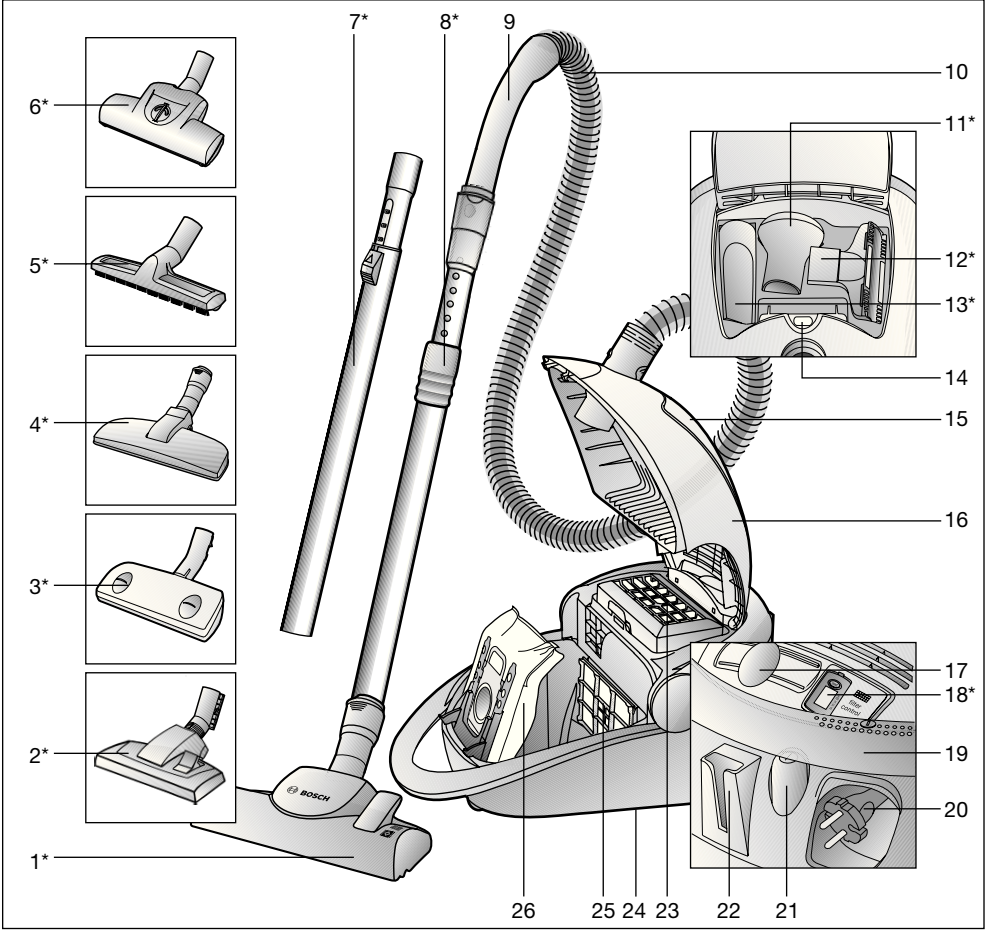

- | | |
|--|---|
| 1 Fonksiyonu deęiştirilebilen kilit kovanlı zemin süpürme ünitesi* | 15 Aksesuar rafı |
| 2 Açılır-kapanır süpürme başlığı* | 16 Kapak |
| 3 Otomatik yer ünitesi* | 17 Elektronik kayar regülatör |
| 4 Hayvan tüyü ünitesi* | 18 Üfleme filtresi deęiştirme göstergesi* |
| 5 Sert zemin başlığı* | 19 Salınım tutamağı; aynı zamanda açma / kapama şalteri ve taşıma tutamağı olarak da kullanılabilir |
| 6 Turbo fırçası | 20 Şebeke bağlantı kablosu |
| 7 Sürgü düğmeli teleskopik boru* | 21 Açma / kapama tuşu |
| 8 Sürgü manşetli ve kilit açma kovanlı teleskopik boru* | 22 Park yardımı |
| 9 Hortum tutamağı | 23 Dışarı üfleme filtresi |
| 10 Emme hortumu | 24 Yerleştirme yardımı (cihazın alt tarafında) |
| 11 Mobilya fırçası* | 25 Motor koruma filtresi |
| 12 Minder süpürme başlığı* | 26 Filtre torbası MEGAFilt® SuperTEX |
| 13 Dar aralık kenar süpürme başlığı* | |
| 14 Filtre deęiştirme göstergesi | |

*bütün modellerde mevcut deęildir

Kullanma kılavuzunu lütfen itinayla muhafaza ediniz. Elektrikli süpürgeyi başka birisine verecek olursanız, lütfen kullanma kılavuzunu da veriniz. Kullanım kılavuzları birçok model için yapılmaktadır. Bu yüzden sizin cihazınızın donanımı ve kullanma kılavuzu arasında farklılık olabilir. Bundan dolayı kullanma kılavuzunu okurken buna dikkat etmenizi tavsiye ederiz.

Amaca uygun kullanım

Bu elektrikli süpürge sadece evdeki normal kullanım için tasarlanmıştır ve ticari kullanım için uygun değildir.

Bu elektrikli süpürge sadece bu kullanma kılavuzunda verilen bilgilere göre kullanılmalıdır.

Amaca uygun olmayan veya hatalı kullanımdan kaynaklanan muhtemel hasarlardan üretici sorumlu değildir ve sorumlu tutulamaz.

Bu nedenle, lütfen aşağıdaki bilgilere kesinlikle dikkat ediniz!

Elektrikli süpürge sadece aşağıdaki parçalar ile kullanılmalıdır:

- Orijinal filtre torbası MEGAFilt®SuperTEX
- Orijinal yedek parçalar, orijinal aksesuarlar veya -orijinal özel aksesuarlar

Elektrikli süpürge aşağıdaki işlemler için uygun değildir:

- İnsanların veya hayvanların bu cihaz ile temizlenmesi
- Aşağıdaki cisim, madde veya pisliklerin emilerek temizlenmesi:
 - Haşereleler / cihaz ile emilebilecek küçük canlılar
 - Sağlığa zararlı, keskin kenarlı, sıcak veya akkorlaşmış maddeler
 - Nemli, ıslak veya sıvı maddeler
 - Kolay alevlenen veya patlayıcı maddeler ve gazlar.
 - merkezi ısıtma tesisatlarındaki ve çini sobalardaki kül ve kurumlar

Güvenlik bilgileri

Bu elektrikli süpürge, geçerli teknik kurallara ve bilinen güvenlik yönetmeliklerine uygundur. Avrupa yönetmeliklerine uygundur:

89/336/EWG (RL 91/263/EWG, 92/31/EWG ve 93/68/EWG olarak değiştirilmiştir).
73/23/EWG (RL 93/68/EWG ile değiştirilmiştir).

- Elektrikli süpürgeyi sadece tip levhasındaki gibi takın ve kullanın.
- Asla filtre torbasız MEGAFilt®SuperTEX süpürmeyiniz.
 - => Cihaz zarar görebilir!
- Çocukların elektrikli süpürgeyi sadece gözetim altında kullanmalarına izin veriniz.
- Elektrik bağlantı kablosunu, elektrikli süpürgeyi taşıma/ nakletme amacıyla kullanmayınız.
- Birkaç saat sürekli çalıştırdıysanız şebeke bağlantı kablosunu tamamen çekiniz.
- Elektrik fişi prizden çıkarılacağı zaman, elektrik bağlantı kablosundan değil, fişin kendisinden tutulup çekilmelidir.
- Elektrik bağlantı kablosu keskin kenarlar üzerinden çekilmemeli ve herhangi bir yere sıkıştırılmamalıdır.
- Elektrikli süpürgede ve aksesuarlarında herhangi bir işlem yapılmadan önce, elektrik fişi prizden çekilip çıkarılmalıdır.
- Elektrikli süpürgede herhangi bir hasar varsa, kesinlikle çalıştırmayınız. Bir arıza söz konusu olduğu zaman, elektrik fişini prizden çekip çıkarınız.
- Tehlikelerden korunmak için tamir işlemleri ve elektrikli süpürge üzerindeki yedek parça değişiklikleri sadece yetkili müşteri hizmetleri tarafından uygulanmalıdır.
- Elektrikli süpürge, harici hava koşullarına, neme ve ısı kaynaklarına karşı korunmalıdır.
- Elektrikli süpürge inşaat alanında kullanıma uygun değildir.
 - => Hafriyatın süpürülmesi cihaza zarar verebilir.
- Süpürmediğinizde cihazı kapatınız.
- Eski ve artık kullanılmayacak olan cihazlar derhal kullanılamaz hale getirilmeli ve gerektiği şekilde imha edilmelidir.

- Güvenlik nedeniyle 2000 W veya üzerinde bir kuvvete sahip elektrikli süpürgeler bir aşırı ısınma emniyeti ile donatılmıştır. Eğer bir bloke olma veya tıkanma söz konusu ise ve cihaz fazla ısınmışsa, cihaz otomatik olarak kapanacaktır. Elektrik fişini prizden çıkarınız ve emme ünitesinin, emme borusunun veya hortumun tıkanmamış olduğunu kontrol ediniz veya filtrenin değiştirilmesi gerekip gerekmediğini kontrol ediniz. Arıza giderildikten sonra, cihazın en az 1 saat soğumasını bekleyiniz. Bu süre sonunda cihaz tekrar kullanılabilir.

Giderme bilgileri

- **Ambalaj**
Ambalaj, elektrikli süpürgeyi nakliyat esnasında zarar görmeye karşı korur. Ambalaj çevreye zarar vermeyen malzemelerden ibarettir ve bu nedenle tekrar geri kazanılabilir. Almanya'da artık kullanılmayan ambalaj malzemelerini, »Grüner Punkt« adını taşıyan yeniden değerlendirme sisteminin toplama merkezlerine gönderiniz. Kendi ülkenizde bu cins merkezler varsa, ambalaj malzemelerinizi bu merkezlere göndermenizi tavsiye ederiz.
- **Eski cihaz**
Eski cihazlar çok kez değerli malzemeler ihtiva eder. Bu sebeple kullanılmış cihazınızı/kullanılmış dışarı üfleme filtresi göstergesini, satıcınıza veya bir geridönüşüm merkezine geri dönüştürülmesi için teslim ediniz. Güncel imha yöntemleri hakkında bilgi almak için, lütfen yetkili satıcınıza veya oturduğunuz bölge belediyesine başvurunuz.
- **Lütfen dikkat**
● Şebeke prizi en az 16 A sigorta ile emniyete alınmış olmalıdır. Cihazın açılması esnasında sigorta devreye girmişse, bu durum yüksek bağlantı değerine

sahip başka elektrikli cihazların aynı devreye bağlanmış olmasından kaynaklanıyor olabilir. Cihazı açarken en düşük güç kademesini ayarlayarak ve güç kademesini sonradan artırarak sigortanın devreye girmesini engelleyebilirsiniz.

Lütfen resimli sayfaları açınız!

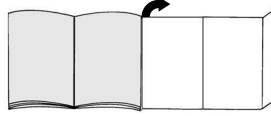

İlk kullanımdan önce

Resim 1*

Tutamağı emme hortumuna takınız ve oturtunuz.

Çalıştırılması

Resim 2

- Emme hortumu ucunu emme deliğine takıp kilitleyiniz.
- Emme hortumunun çıkarılması için kilit açma tuşuna basın ve hortumu dışarı çekin.

Resim 3*

- Tutamak ve teleskopik boru birbirine takılmalıdır.
- Tutamak, yerine oturuncaya kadar teleskopik borunun içine itilmelidir. Bağlantıyı çözmek için, kilit açma kovanına bastırınız ve teleskopik boruyu çekip çıkartınız.

Resim 4*

- Zemin süpürme ünitesi ve teleskopik boru birbirine takılmalıdır.
- Teleskopik boruyu iterek zemin süpürme ünitesinin boğazına iyice oturtunuz. Bağlantıyı çözmek için, kilit açma kovanına bastırınız ve teleskopik boruyu çekip çıkartınız.

Resim 5*

Sürgü düğmesi / Sürgü manşeti ok işareti yönünde değiştirerek, teleskopik borunun kiledi çözülmeli ve istenilen uzunluk ayarlanmalıdır.

Resim 6





Elektrik bağlantı kablosu fişten tutulmalı, istenilen uzunluğa kadar cihazdan dışarı çekilmeli ve elektrik fişi prize takılmalıdır.

Resim 7

- a) Elektrik süpürgesini Açma - Kapama tuşuna ok yönünde basarak açınız.
b) Tuş, aynı zamanda hareketli tutamağın yardımı ile de ayarlanabilir.



Emerek temizleme**Resim 8**

Kayar regülatörün kullanılması ile istenilen emme gücü kademesiz olarak ayarlanabilir.

- En düşük güç alanı: 
Hassas cisim ve maddelerin temizlenmesi için kullanılır; örn. tüller.
- Düşük güç alanı: 
Az kirli yüzeylerin günlük temizliğinde.
- Orta güç aralığı: 
Sağlam zemin kaplamalarının, sert zeminlerin ve çok kirli zeminlerin temizlenmesi için.
- Yüksek güç alanı: 
Zor ve çok yoğun kirlerin temizlenmesi için.

Resim 9



Zemin süpürme ünitesinin ayarlanması:

- Halıların ve duvardan duvara halıların süpürülmesi için => 
- Sert zeminlerin süpürülmesi için => 

Resim 10*

Cihaz donanımına bağlıdır

"autofloor" süpürme başlığının ayarlanması:

- Sert zemin ayarı => 
Sert zeminlerin / parkelerin emilmesi için sabitlenmiş ayar
- Otomatik ayar => **oto**
Ünite otomatik olarak zemin kaplamasına uyumlu hale gelir ve kendi kendine sert zeminden / parkeden halı zemin ayarına geçer
- Halı ayarı => 
Halı ve duvardan duvara halı zeminlerin süpürülmesi için sabitlenmiş konum

Ünite otomatik olarak zemin kaplamasına uyum sağlayacağından ve ünite ayarını değiştirmeniz gerekmeyeceğinden, değişik zemin kaplamalarında otomatik konumu kullanmanızı tavsiye ediyoruz.

Resim 11*

Temizlik için "autofloor" ünitesini sert zemin konumuna getiriniz ve emme borusu/ teleskopik boru ile süpürünüz.

Turbo-fırça

Cihazınızın bir turbo-fırça ile donatılmışsa lütfen ilgili kullanma kılavuzundaki uyarılardan ve bakım ile ilgili bilgilerden faydalanınız.

Resim 12*

Aksesuar ile emiş* (ihtiyaca göre, tutamağa veya emme borusuna takılmalıdır).

- a) Dar aralık temizleme ünitesi
Kenarların ve köşelerin temizlenmesi için.
- b) Döşeme ünitesi
Minderli mobilyaların, perdelerin vs. temizlenmesi için
- c) Mobilya fırçası
Çerçevelerin, kitapların, hassas mobilyaların, vs. temizlenmesi için.

Resim 13

Kullanmadığınız küçük aksesuar cihazın içindeki aksesuar bölümünde rahatça saklanabilir.

Resim 14*

Hayvan kılı başlığı

- Hayvan kıllarının kolayca temizlenebilmesi için zemin süpürme ünitesi.
- Teleskopik boru yerine oturana kadar hayvan kılı emmen süpürme ucu iyice takılmalıdır. Bağlantıyı çözmek için, kilit kovanını bastırınız ve teleskopik boruyu çekip çıkarınız.
- Temizleme işlemi için üniteyi sadece emme borusu/teleskopik boru ile süpürün.

Resim 15*

Sert zemin ağzı

- Sert zemin kaplamalarının temizlenmesi için (fayans, parke vs.)
- Zemin süpürme ünitesi ve teleskopik boru birbirine takılmalıdır.

Resim 16

Kısa temizlik aralarında, aletin kapatılmasından sonra, cihazın arkasında konumlandırılmış park yardımını kullanabilirsiniz. Bunun için zemin süpürme ünitesini aracın arkasındaki girintiye itiniz.

Resim 17

Merdiven gibi engelli alanların temizliği esnasında, cihaz hareketli tutamaktan tutarak hareket ettirilebilir.

Çalışma sona erdikten sonra

Resim 18

- Fişi çekin.
- Şebeke kablosunu hafifçe çekin ve bırakın. Kablo otomatik olarak toparlanır.

Resim 19

Cihazı saklamak / nakletmek için cihazın alt tarafındaki saklama yardımını kullanabilirsiniz. Cihazı dik konuma alınız. Zemin ağzındaki kancayı cihazın alt tarafındaki boşluğa itiniz.

Filtre değiştirilmesi

Filtre torbasını değiştirin

Resim 20

Zeminden kaldırılmış zemin ünitesi ve en yüksek emme performans ayarında kapaktaki filtre değiştirme göstergesi tamamıyla sarı renkteyse, filtre torbası tamamıyla dolmamışsa bile değiştirilmelidir. Böyle bir durumda filtredeki kirin türü değişimi gerekli kılmaktadır. Aksi takdirde filtre değiştirme göstergesinin devreye girmesine yol açacağından, emme ünitesi, emme borusu ve emme hortumu tıkalı olmamalıdır.

Resim 21

Kapağı kilit kolunu ok yönüne iterek açınız.

Resim 22

- a) Filtre torbasını MEGAfilt®SuperTEX kapama pimini çekerek kapatın ve dışarı çıkartın.
- b) Yeni filtre torbasını MEGAfilt®SuperTEX tutucuya yerleştirin ve toz saklama haznesini kapatın.

- **Dikkat:** Kapak sadece yerleştirilmiş
- **MEGAfilt filtre torbasıt®SuperTEX**ile kapanır.

Motor koruma filtresinin temizlenmesi

Motor koruma filtresi düzenli aralıklarla vurularak ve/veya yıkanarak temizlenmelidir!

Resim 23

- Toz haznesi kapağını açınız (bkz. resim 21).
- Motor koruma filtresini ok yönünde çekiniz.
- Motor koruma filtresini vurarak temizleyiniz.
- Kirlenme yoğunsa motor koruma filtresi yıkanmalıdır. Filtreyi en az 24 saat kurumaya bırakınız.
- Temizleme işleminden sonra motor koruma filtresini cihaza yerleştiriniz ve toz haznesi kapağını kapatınız.

Dışarı üfleme filtresini değiştirin

Cihazınızın dışarı üfleme filtresi senede bir kere değiştirilmelidir.

Üfleme filtresi değiştirme göstergesi*

Eğer cihazınız dışarı üfleme filtresi değiştirme göstergesi ile donatılmışsa, otomatik olarak bir yıl sonunda filtre değişimi için hatırlatılırsınız. Kullanımı çok kolaydır:

Resim 24*

Memo-göstergesinin çalıştırılması:*

Memo göstergesinin başlatılması için dışarı üfleme filtresi değiştirme göstergesindeki reset düğmesine basın ve tüm sütunlar görünüp iki kez yanıp sönene kadar basılı tutun. Dışarı üfleme ünitesi değiştirme göstergesi artık aktif.

Resim 25*

Fonksiyon kontrolü:*

Sağ alt köşedeki yanıp sönen nokta, dışarı üfleme filtresi değiştirme göstergesinin çalıştığını gösterir.

Resim 26*

Değişim göstergesi:*

Yaklaşık 3 ay sonunda göstergeden bir sütun silinir. Kalan sütunlar dışarı üfleme filtresinin kalan kullanım süresini gösterir.

1 yıl sonunda bütün sütunlar silindiğinde ve ok yanıp sönmeye başladığında dışarı üfleme filtresini değiştirin. Yeni dışarı üfleme filtresini talimatlara uygun şekilde yerleştirin ve dışarı üfleme filtresi değiştirme göstergesini yeniden yukarıda anlatıldığı gibi aktive edin.

Açıklama:

Göstergede tek bir sütun kaldığı zaman, değişim için en kısa zamanda bir dışarı üfleme filtresini hazır bulundurun.

Dışarı üfleme filtresi değiştirme göstergesinin kullanım süresi 5 yıldır, daha sonra müşteri hizmetlerinden yeniden sipariş edilebilir.

Resim 27*

Göstergelyi çıkartmak için, göstergenin yanındaki boşluğa bir tornavida sokun ve dışarı doğru bastırın.

Yani bir dışarı üfleme filtresi değiştirme göstergesini müşteri hizmetlerinden 605 002 yedek parça numarasından sipariş edebilirsiniz. Lütfen göstergenin sadece değiştirilme amaçlı çıkartılması gerektiğini unutmayın.

Resim 28*

Yeni dışarı üfleme filtresi değiştirme göstergesi kolaylıkla ok yönünde yapılan bir baskı ile cihazın kapağına yerleştirilebilir.

Eski dışarı üfleme filtresi değiştirme göstergesi elektronik cihazların imha kanunlarına uygun şekilde imha edilmelidir. Ülkenizdeki gerekli giderme yöntemleri hakkında bilgi almak için, lütfen yetkili satıcınıza veya oturduğunuz bölge belediyesine başvurunuz.

Mikro hijyen filtresinin değiştirilmesi

Resim 29*

- Toz haznesi kapağını açınız (bkz. resim 21).
- Kilit pimine ok yönünde basarak filtre tutucusunu kilitleyin.
- Filtre köpüğünü ve mikro hijyen filtresini çıkartınız.
Yeni Micro Hijyen filtresini ve filtre köpüğünü filtre tutucusuna yerleştirin.
- Filtre braketini cihaza yerleştiriniz ve yerine oturtunuz.

*cihaz donanımına bağlıdır

Mikro-aktif karbon filtresinin deęiřtirilmesi*

Resim 30*

- Toz haznesi kapaęını açınız (bkz. resim 21).
- Kapama koluna ok yönünde basarak filtre tutamaęını çözüünüz.
- Mikro-aktif karbon filtresini alınız.
- Yeni aktif karbon filtresini cihaza yerleřtirin ve tespitleyin.

Hepa filtrenin* deęiřtirilmesi

Cihazınız bir Hepa filtre ile donatılmıřsa, bu filtre senede bir kez deęiřtirilmelidir.

Resim 31*

- Toz haznesi kapaęını açınız (bkz. resim 21).
- Kilit pimine ok yönünde basarak Hepa-Filtresinin kilidini açın ve cihazdan çıkartın. (bkz. resim 27)
- Yeni Hepa-filtresini yerleřtiriniz ve yerine oturtunuz.

Ufak toz partiküllerinin süpürülmesinden sonra motor koruma filtresini hafifçe vurarak temizleyiniz, gerekirse mikro hijyen filtresini, aktif karbon filtresini veya HEPA filtresini deęiřtiriniz.

Bakım

Elektrikli süpürgeyi temizlemeden önce kapatınız ve řebeke fiřini çekiniz.

Elektrikli süpürge ve plastik aksesuar parçaları normal bir plastik temizleme maddesi ile temizlenerek, bakımlı olması saęlanabilir.

- **Ařındırıcı madde, cam temizleyicisi**
- **veya çok yönlü temizleyici kullanmayınız. Elektrikli süpürge kesinlikle suya sokulmamalıdır.**

Toz bölmesi gerektięinde ikinci bir elektrikli süpürge ile süpürülebilir, veya kuru bir toz bezi / toz fırçası ile temizlenebilir.

Orijinal özel aksesuarlar

Yedek filtre paketi BBZ52AFGX

İçeriği:

5 adet kilitli yedek filtre MEGAFilt® Super TEX
1 mikro-hijyen filtresi

<http://www.dust-bag-bosch.com>

Tip GXL



Tekstil filtre (**daimi filtre**) BBZ10TFG
Pıtraklı kapaklı tekrar kullanılabilen filtre.

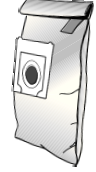

HEPA filtre (**Sınıf H12**) BBZ152HF

Alerjik insanlar için tavsiye edilir. Aşırı temiz dışarı üflenmiş hava için.
Yılda bir değiştirin

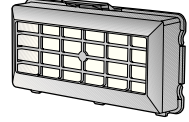

Micro-Aktif karbon filtresi BBZ193MAF

Mikro ve aktif karbon filtresinin kombinasyonu. Uzun süre,
kötü kokuları önler. Yarım senede bir değiştirilmelidir.

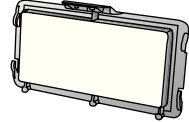

TURBO-UNIVERSAL®Fırça BBZ102TBB

Kısa tüylü halıların, zemin halı kaplamalarının veya tüm zemin kaplamalarının, bir işlem kapsamında fırçalanması ve emilerek temizlenmesi için kullanılır. Özellikle hayvan tüy ve kıllarını temizlemek için uygundur. Fırçalı merdanesi, elektrikli süpürge emdiği havanın akışı üzerinden hareket ettirilir. Elektrik bağlantısına gerek yoktur.

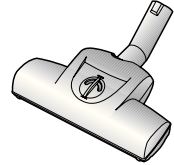

Sert zemin ünitesi BBZ122HD

Düz zeminlerin süpürülmesi (parke, fayans, terracotta,...)



Silme ağız BBZ103WD

Silme ağız parke, laminat, tahta döşeme, taş zemin, fayans, vs. gibi sert zeminler için uygundur (nemli temizleme bezlerinin sert zeminlere etkisi önceden göze batmayacak bir yerde denenmelidir). Zemin bir yandan cihaza bağlanan nemli bez ile silinirken, diğer yandan kaba kırlar süpürülür.

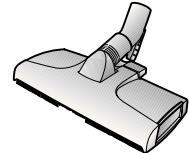

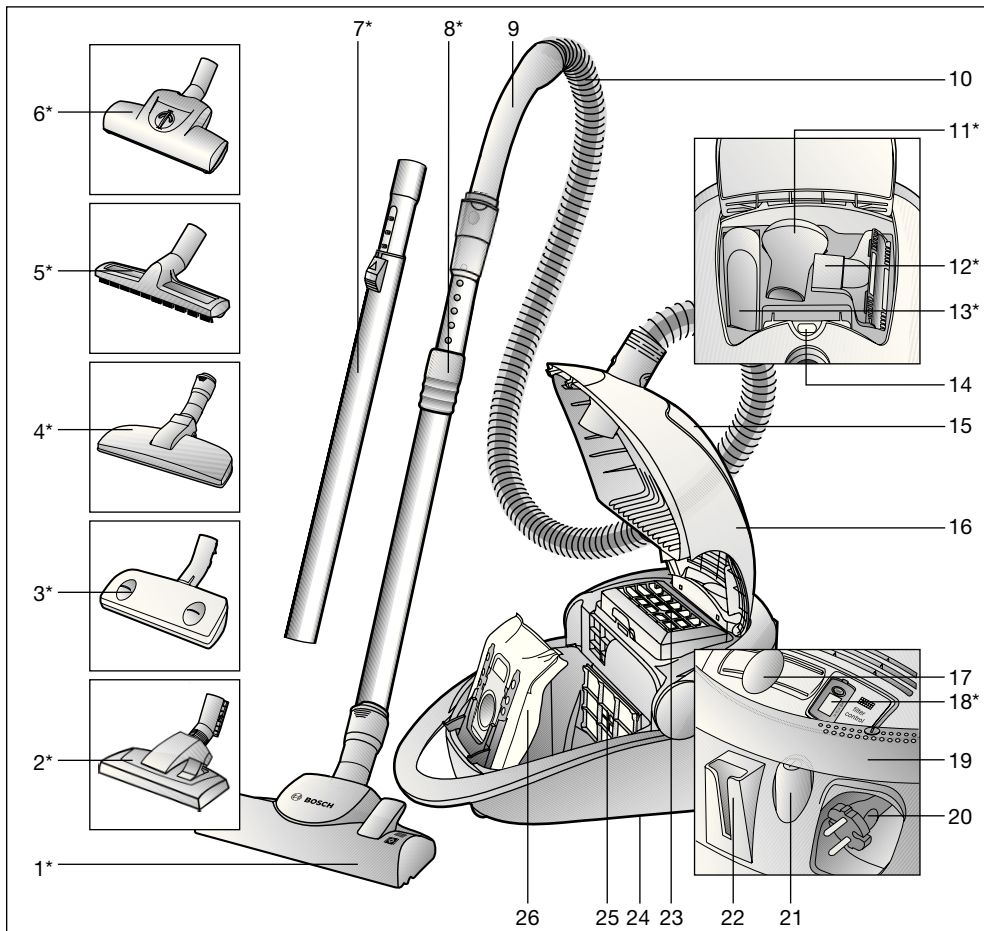

- | | | | |
|----|--|----|---|
| 1 | Przełączana ssawka do podłóg z tuleją odblokowującą* | 15 | Schówek na wyposażenie |
| 2 | Przełączalna ssawka do podłóg* | 16 | Pokrywa |
| 3 | Szczotka "autofloor"* | 17 | Elektroniczny regulator przesuwany |
| 4 | Szczotka do sierści zwierząt* | 18 | Wskaźnik wymiany filtra wylotu powietrza* |
| 5 | Szczotka do podłóg twardych* | 19 | Uchwyt ruchomy; używany także jako włącznik/wyłącznik i uchwyt do przenoszenia |
| 6 | Turboszczotka* | 20 | Przewód zasilający |
| 7 | Rura teleskopowa z przełącznikiem przesuwanym* | 21 | Włącznik/wyłącznik |
| 8 | Rura teleskopowa z tuleją przesuwaną i tuleją odblokowującą* | 22 | Uchwyt do zamocowania rury ssącej - parkowanie poziome |
| 9 | Uchwyt węża | 23 | Filter wylotu powietrza |
| 10 | Wąż ssący | 24 | Uchwyt do zamocowania rury ssącej - parkowanie pionowe (znajdujący się na spodzie urządzenia) |
| 11 | Szczotka do odkurzania mebli* | 25 | Filter ochrony silnika |
| 12 | Ssawka do tapicerki* | 26 | Worek filtrujący MEGAfit® SuperTEX |
| 13 | Ssawka do szczelin* | | *w zależności od wyposażenia |
| 14 | Wskaźnik wymiany filtra | | |

Instrukcję użytkownika należy zachować. Przy przekazywaniu odkurzacza osobom trzecim należy również przekazać instrukcję użytkownika.

Użytkowanie zgodne z przeznaczeniem

Opisywany odkurzacz przeznaczony jest do użytku wyłącznie w gospodarstwie domowym i nie nadaje się do celów przemysłowych.

Odkurzacz należy użytkować wyłącznie zgodnie z danymi zawartymi w niniejszej instrukcji użytkownika. Producent nie ponosi odpowiedzialności za ewentualne szkody powstałe w wyniku użytkowania niezgodnego z przeznaczeniem lub nieprawidłowej obsługi.

Z tego względu należy koniecznie przestrzegać następujących zaleceń!

Odkurzacz może być eksploatowany wyłącznie z:

- Oryginalny worek filtrujący MEGAfil[®]SuperTEX
- Oryginalne części zamienne, wyposażenie lub wyposażenie specjalne

Odkurzacz nie nadaje się do:

- odkurzania ludzi lub zwierząt
- zasysania:
 - mikroorganizmów
 - substancji szkodliwych dla zdrowia, gorących lub żarzących się oraz przedmiotów o ostrych krawędziach,
 - substancji wilgotnych lub płynnych
 - substancji i gazów łatwopalnych i wybuchowych
 - popiołu, sadzy z pieców kaflowych i instalacji centralnego ogrzewania.

Zalecenia odnośnie bezpieczeństwa

Opisywany odkurzacz spełnia uznane zasady techniki oraz odnośne przepisy bezpieczeństwa. Niniejszy potwierdzamy zgodność z następującymi dyrektywami Unii Europejskiej: 89/336/EWG (zmieniona przez RL 91/263/EWG, 92/31/EWG i 93/68/EWG). 73/23/EWG (zmieniona przez RL 93/68/EWG).

- Odkurzacz należy podłączać i uruchamiać wyłącznie zgodnie z tabliczką znamionową.
- Nigdy nie należy odkurzać bez worka filtrującego MEGAfil[®]SuperTEX.
 - => Może to spowodować uszkodzenie urządzenia!
- Używanie odkurzacza przez dzieci dozwolone jest wyłącznie pod nadzorem osób dorosłych.
- Nie należy odkurzać w pobliżu głowy za pomocą uchwyty, ssawek i rury.
 - => Zachodzi niebezpieczeństwo zranienia!
- Przewodu zasilania nie należy używać do noszenia/transportowania odkurzacza.
- W przypadku wielogodzinnej pracy ciągłej należy całkowicie wyciągnąć przewód zasilający.
- W celu odłączenia urządzenia od sieci zasilającej nie wolno ciągnąć za przewód, lecz za wtyczkę.
- Przewodu zasilania nie wolno ciągnąć po ostrych krawędziach ani zaciskać.
- Wyciągnąć wtyczkę z gniazda sieciowego przed przystąpieniem do prac na odkurzaczu lub wyposażeniu.
- Uszkodzonego odkurzacza nie wolno uruchamiać. W przypadku zakłócenia w pracy urządzenia należy wyciągnąć wtyczkę z gniazda sieciowego.
- W celu uniknięcia zagrożeń, naprawy i wymiana części zamiennych w odkurzaczu mogą być wykonywane wyłącznie przez autoryzowany serwis.
- Odkurzacz należy chronić przed zewnętrznymi czynnikami pogodowymi, wilgocią i źródłami ciepła.
- Odkurzacz nie nadaje się do użytkowania w budownictwie.
 - => Zasysanie gruzu budowlanego może spowodować uszkodzenie urządzenia.
- Odkurzacz należy wyłączać, gdy nie jest używany.
- Zużyte urządzenia należy bezzwłocznie doprowadzać do stanu nie nadającego się do użytku, a następnie przekazywać do utylizacji zgodnej z przepisami.
- Ze względów bezpieczeństwa odkurzacze, które mają moc 2000 W i większa, są wyposażone w zabezpieczenie przed przegrzaniem. W przypadku wystąpienia zablokowania i nadmiernego nagrzania urządzenia następuje jego automatyczne wyłączenie.

Należy wyciągnąć wtyczkę z gniazda sieciowego i sprawdzić, czy nie jest zapchana ssawka rury zasysającej lub wąż, względnie czy należy wymienić filtr.

Po usunięciu zakłócenia należy pozostawić urządzenie do ostygnięcia przez co najmniej 1 godzinę. Potem urządzenie nadaje się ponownie do użytku.

Zalecenia odnośnie utylizacji

■ Opakowanie

Opakowanie chroni odkurzacz przed uszkodzeniem w czasie transportu.

Składa się ono z materiałów bezpiecznych dla środowiska naturalnego i z tego względu nadaje się do odzysku surowców wtórnych.

Niepotrzebne materiały opakowaniowe należy oddać do punktów skupu surowców wtórnych.

■ Stare urządzenia

Stare urządzenia często zawierają pełnowartościowe materiały.

Dlatego należy oddawać zużyte urządzenie/zużyty wskaźnik wymiany filtra wylotu powietrza w punktach sprzedaży odkurzaczy względnie w centrach skupu surowców wtórnych.

Informacje na temat obecnie obowiązujących sposobów utylizacji można uzyskać u dostawcy lub w zarządzie gminy.

■ Uwaga

- Gniazdo wtyczki sieciowej musi być zaopatrzone w bezpiecznik o mocy co najmniej 16 A. Jeżeli bezpiecznik zadziała przy włączeniu urządzenia, może to być spowodowane tym, że równocześnie inne urządzenia elektryczne o większej mocy przyłączeniowej podłączone są do tego samego obwodu prądowego. Zadziałania bezpiecznika można uniknąć, ustawiając przed włączeniem urządzenia najniższy stopień mocy i wybierając wyższy stopień dopiero po włączeniu urządzenia.

Proszę rozłożyć strony z ilustracjami!

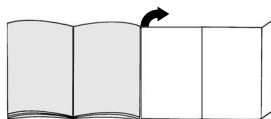

Przed pierwszym użyciem

Rysunek 1*

Wsunąć i zatrzaskać uchwyt na wężu ssącym.

Uruchomienie

Rysunek 2

- a) Zatrzaskać króćce węża ssącego w otworze ssącym.
- b) W celu usunięcia węża ssącego należy nacisnąć przyciski odryglowujące i wyciągnąć wąż.

Rysunek 3*

- a) Wpiąć uchwyt i rurę teleskopową.
- b) Wsunąć uchwyt w rurę teleskopową i zatrzaskać. W celu rozłączenia połączenia nacisnąć tuleję odblokowującą i wyciągnąć rurę teleskopową.

Rysunek 4*

- a) Wpiąć ssawkę do podłóg i rurę teleskopową.
- b) Wsunąć rurę teleskopową w króciec ssawki do podłóg aż do zatrzasknięcia. W celu rozłączenia połączenia nacisnąć tuleję odblokowującą i wyciągnąć rurę teleskopową.

Rysunek 5*

W celu zmiany pozycji przesuwnej kotłierza / przesuwnej przycisku należy odryglować rurę teleskopową w stronę pokazaną przez strzałkę i ustawić odpowiednią długość.

Rysunek 6



Uchwycić przewód zasilający na wtyczce, wyciągnąć na odpowiednią długość i włożyć wtyczkę do gniazda sieciowego.

Rysunek 7

- a) Włączyć odkurzacz poprzez przesunięcie przycisku włącznika/wyłącznika w kierunku wskazanym przez strzałkę.
- b) Przycisk może być także uruchomiony za pomocą uchwyty ruchomego.

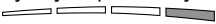

Odkurzanie**Rysunek 8**

Moc ssania może być regulowana stopniowo poprzez zmianę ustawień regulatora przesuwanego.

- Najniższy zakres mocy:  Do odkurzania delikatnych materiałów, np. firan.
- Niski stopień mocy:  Do codziennego czyszczenia przy małym zanieczyszczeniu.
- Średni stopień mocy:  Do czyszczenia wytrzymałych wykładzin podłogowych, twardych powierzchni oraz przy dużym zanieczyszczeniu.
- Wyższy stopień mocy:  Do czyszczenia dużych zanieczyszczeń.



Rysunek 9

Ustawianie ssawki do podłóg:

- Do odkurzania dywanów i wykładziny dywanowej => 
- Do odkurzania twardych powierzchni => 

Rysunek 10*

Ustawianie szczotki "autofloor":

- Pozycja dla podłóg twardych =>  Zablokowana pozycja do odkurzania twardych podłóg / parkietów
- Pozycja automatyczna => **auto**
Dysza automatycznie dopasowuje się do powierzchni podłogi i samoczynnie przełącza się z pozycji dla podłóg twardych / parkietów na pozycje do dywanów
- Pozycja do dywanów =>  Zablokowana pozycja do odkurzania dywanów i wykładzin dywanowych

Zaleca się ustawienie automatyczne do odkurzania zróżnicowanych wykładzin podłogowych (podłogi twarde <-> wykładzina dywanowa), ponieważ szczotka dostosuje się automatycznie do powierzchni i dzięki temu można uniknąć ręcznego przełączania szczotki.

Rysunek 11*

Do czyszczenia szczotki »autofloor« należy przełączyć szczotkę do pozycji dla podłóg twardych i odkurzać za pomocą rury ssącej/ rury teleskopowej.

Turboszczotka

Jeśli urządzenie jest wyposażone w turboszczotkę, należy stosować się do zaleceń dotyczących użytkowania i konserwacji zawartych w załączonej instrukcji użytkowania.

Rysunek 12*

Odkurzanie z zastosowaniem wyposażenia (należy zamontować odpowiednie wyposażenie, zależnie od potrzeb, na uchwycie względnie na rurze zasysającej).

- a) Ssawka szczelinowa
Do czyszczenia szczelin i załamań.
- b) Ssawka do tapicerki
Do czyszczenia mebli tapicerowanych, zasłon itd.
- c) Szczotka do odkurzania mebli
Do odkurzania ram obrazów, książek, delikatnych mebli itd.

*w zależności od wyposażenia

Rysunek 13

Drobne wyposażenie, które nie jest używane w danym momencie, można przechowywać w schowku na wyposażenie.

Rysunek 14*

Szczotka do sierści zwierząt

- Szczotka podłogowa do delikatnego i dokładnego usuwania sierści zwierząt.
- Wsunąć rurę teleskopową aż do zatrzaśnięcia w króćcu szczotki.
W celu rozłączenia nacisnąć tuleję odblokowującą i wyciągnąć rurę teleskopową.
- Oczyszczanie ssawki następuje przez odkurzenie rurą zasysającą / rurą teleskopową.

Rysunek 15*

Specjalna ssawka do podłóg twardych

- Do czyszczenia twardych powierzchni podłogowych (posadzka kamienna, parkiet itd.)
- Spiąć ssawkę do podłóg i rurę teleskopową.

Rysunek 16

Do krótkich przerw w odkurzaniu po wyłączeniu urządzenia można użyć uchwyty umieszczonego po drugiej stronie urządzenia.

Wsunąć hak przy ssawce do podłóg we wgłębienie na urządzeniu.

Rysunek 17

Aby pokonać przeszkody np. schody, urządzenie może być transportowane za ruchomy uchwyt.

Po pracy**Rysunek 18**

- Wyciągnąć wtyczkę.
- Pociągnąć krótko za kabel przyłącza sieciowego i puścić. Kabel zwija się automatycznie.

Rysunek 19

Do odstawienia/ transportu można użyć uchwyty znajdującego się na spodzie urządzenia.

Ustawić urządzenie pionowo. Wsunąć hak przy ssawce do podłóg we wgłębienie na spodzie urządzenia.

Wymiana filtra**Wymiana worka filtrującego****Rysunek 20**

Jeśli przy oderwanej od podłogi ssawce i ustawieniu najwyższej mocy ssania, wskaźnik wymiany filtra w pokrywie jest całkowicie wypełniony na żółto, worek filtrujący musi być wymieniony, także jeśli nie jest do końca zapełniony. W tym przypadku konieczność wymiany spowodowana jest przez rodzaj wypełnienia.

Ssawka, rura ssąca i wąż ssący nie mogą być przy tym zatkaane, ponieważ to także prowadzi do włączenia wskaźnika wymiany filtra.

Rysunek 21

Otworzyć pokrywę poprzez przesunięcie dźwigni zamykającej w kierunku wskazanym przez strzałkę.

Rysunek 22

- a) worek filtrujący MEGAFilt®SuperTEX należy zamknąć i zdjąć poprzez pociągnięcie nakładki zamykającej.
- b) Należy nałożyć nowy worek filtracyjny MEGAFilt®SuperTEX do mocowania i zamknąć pokrywę.

- **Uwaga: pokrywa zamyka się tylko**
- z założonym workiem filtracyjnym MEGAFilt®SuperTEX.

Czyszczenie filtra zabezpieczającego silnik

Filtr zabezpieczający silnika powinien być czyszczony regularnie poprzez wytrzepywanie względnie wypłukanie!

Rysunek 23

- Otworzyć pokrywę (patrz rysunek 21).
- Wyciągnąć filtr ochrony silnika w kierunku wskazywanym przez strzałkę.
- Oczyszczyć filtr ochrony silnika poprzez wytrzepanie.

- W przypadku dużego zanieczyszczenia filtru ochrony silnika należy wymyć. Następnie filtr należy pozostawić do wyschnięcia na co najmniej 24 godziny.
- Po oczyszczeniu filtru ochrony silnika należy wsunąć z powrotem i zamknąć pokrywę.

Wymiana filtra wylotu powietrza

Filtr wylotu powietrza Państwa urządzenia musi być wymieniany co najmniej raz w roku.

Wskaźnik wymiany filtra wylotu powietrza

Jeśli Państwa odkurzacz zaopatrzone jest we wskaźnik wymiany filtra wylotu powietrza, wówczas po upływie roku ukaże się automatyczne przypomnienie o konieczności wymiany. Obsługa jest bardzo prosta:

Rysunek 24*

Należy uruchomić wskaźnik memo:

Aby uruchomić wskaźnik należy nacisnąć przycisk na wskaźniku wymiany filtra i przytrzymać go tak długo, aż ukażą się wszystkie cztery belki na wyświetlaczu i zamigają dwukrotnie. Wskaźnik wymiany filtra jest teraz aktywny.

Rysunek 25*

Kontrola funkcji:

Migający punkt w prawym, dolnym rogu wyświetlacza wskazuje, że wskaźnik wymiany filtra jest uruchomiony.

Rysunek 26*

Wskaźnik wymiany:

Po każdym 3 miesiącach znika jedna belka na wyświetlaczu. Pozostałe belki pokazują pozostały czas użytkowania filtra wymiany powietrza. Filtr wylotu powietrza należy wymienić, gdy po ok. 1 roku znikną wszystkie belki a strzałka zaczyna migać. Należy założyć nowy filtr zgodnie z zaleceniami i aktywować na nowo wskaźnik wymiany filtra wylotu powietrza, jak opisano powyżej.

Zalecenie:

Gdy tylko jedna belka jest widoczna na wyświetlaczu, należy uważać na to, że już wkrótce należy zaopatrzyć się w nowy filtr.

Wskaźnik wymiany filtra wylotu powietrza ma wytrzymałość użytkową ok. 5 lat, następnie może być zamówiony w punkcie obsługi klienta.

Rysunek 27*

Aby usunąć wskazanie z wyświetlacza, należy włożyć śrubokręt obok wskaźnika i wcisnąć. Nowy wskaźnik wymiany filtra wylotu powietrza jest dostępny w punktach obsługi klienta 605 002. Należy uwzględnić, że wskaźnik może być wyjmowany wyłącznie w celu wymiany.

Rysunek 28*

Nowy wskaźnik wymiany filtra wylotu powietrza może być bardzo łatwo zamocowany do przyloty urządzenia poprzez nacisk w kierunku wskazanym przez strzałkę.

Stary wskaźnik wymiany filtra wylotu powietrza musi być zutylizowany zgodnie z obowiązującymi przepisami dla utylizacji urządzeń elektrycznych. Dokładne instrukcje dotyczące utylizacji otrzymacie Państwo w punkcie sprzedaży lub w administracji gminy.

Wymiana filtra mikrohygieny

Rysunek 29*

- Otworzyć pokrywę (patrz rysunek 21).
- Odryglować uchwyt filtra poprzez nacisk na nakładkę zamykającą w kierunku wskazanym przez strzałkę
- Wyjąć piankę filtrującą i filtr mikrohygieny. Do uchwytu filtra włożyć nowy filtr mikrohygieny i pianę filtrującą.
- Włożyć i zatrasnąć uchwyt filtra w urządzeniu.

*w zależności od wyposażenia

Wymiana mikrofiltra z węglem aktywnym

Rysunek 30*

- Otworzyć pokrywę (patrz rysunek 21).
- Odryglować uchwyt filtra poprzez przesunięcie dźwigni zamykającej w kierunku wskazanym przez strzałkę.
- Wyjąć mikrofiltr z węglem aktywnym.
- Założyć nowy mikrofiltr z węglem aktywnym do urządzenia i zatrzasać.

Wymiana filtra Hepa

Jeśli urządzenie wyposażone jest w filtr hepa, musi on być wymieniany co roku.

Rysunek 31*

- Otworzyć pokrywę (patrz rysunek 21).
- Odryglować filtr hepa poprzez przesunięcie nakładki zamykającej w kierunku wskazanym przez strzałkę i wyjąć z urządzenia (patrz rysunek 27).
- Założyć nowy filtr hepa i zatrzasać.

Po odkurzeniu małych cząsteczek kurzu, należy oczyścić filtr zabezpieczający silnik poprzez wytrze-panie, ewentualnie wymienić filtr mikrohygieny, filtra z węglem aktywnym lub filtr HEPA.

Konserwacja

Przed każdym czyszczeniem odkurzacza trzeba go wyłączyć i wyciągnąć wtyczkę z gniazda zasilającego. Odkurzacze i wyposażenie z tworzywa sztucznego mogą być czyszczone ogólnodostępnymi na rynku preparatami do mycia tworzyw sztucznych.

- **Nie należy stosować żadnych środków do szorowania, środków do czyszczenia szkła lub środków uniwersalnych.**
- **W żadnym wypadku odkurzacza nie wolno zanurzać w wodzie.**

Komorę pyłową można w razie potrzeby oczyścić za pomocą drugiego odkurzacza lub po prostu suchą ścierką / pędzlem.

Wyposażenie specjalne

Pakiet filtrów wymiennych BBZ52AFGXL

Zawartość:

5 filtrów wymiennych MEGAFilt® Super TEX z zamknięciem
1 filtr mikrohygieny

<http://www.dust-bag-bosch.com>

Typ GXL

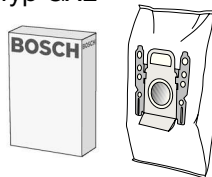

Filtr tkaninowy (filtr trwały) BBZ10TFG

Filtr wielokrotnego użytku z zamknięciem rzepowym.



Filtr HEPA (klasa H12) BBZ152HF

Zalecany dla alergików. Dla zapewnienia bardzo czystego powietrza wydmuchiwanego z odkurzacza.

Wymieniać co roku (patrz rysunek 30)

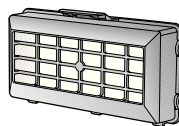

Mikrofiltr z węglem aktywnym BBZ193MAF

Połączenie mikrofiltra i filtra z węgla aktywnego. Zapobiega przez długi okres czasu rozprzestrzenianiu się nieprzyjemnych zapachów. Wymieniać co pół roku.

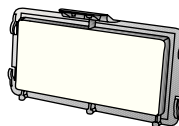

TURBO-UNIVERSAL®-szczotka BBZ102TBB

Szczotkowanie i odsysanie w jednym procesie roboczym dywanów o krótkim włosie oraz wykładzin dywanowych względnie wszystkich rodzajów wykładzin. Szczególnie nadaje się do usuwania sierści zwierząt. Napęd wałka szczotkowego odbywa się za pomocą strumienia powietrza zasysanego przez odkurzacza. Nie jest wymagane żadne podłączenie elektryczne.

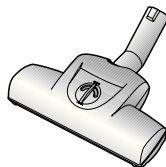

Szczotka do podłóg twardych BBZ122HD

Do odkurzania gładkich podłóg (parkiet, płytki ceramiczne, terakota,...)

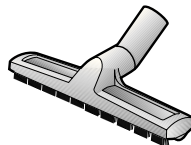

Ssawka do zmywania BBZ103WD

Nadaje się do wszystkich rodzajów twardych powierzchni podłogowych, takich jak parkiet, laminat, drewniane deski, podłogi kamienne, terakota, itp. (uprzednio, w niewidocznym miejscu, należy sprawdzić działanie wilgotnych ścierek na delikatne powierzchnie twardych podłóg).

Zasysa większe cząstki brudu, a naprężona ściereka czyści wówczas podłogę na mokro.

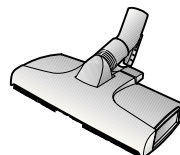

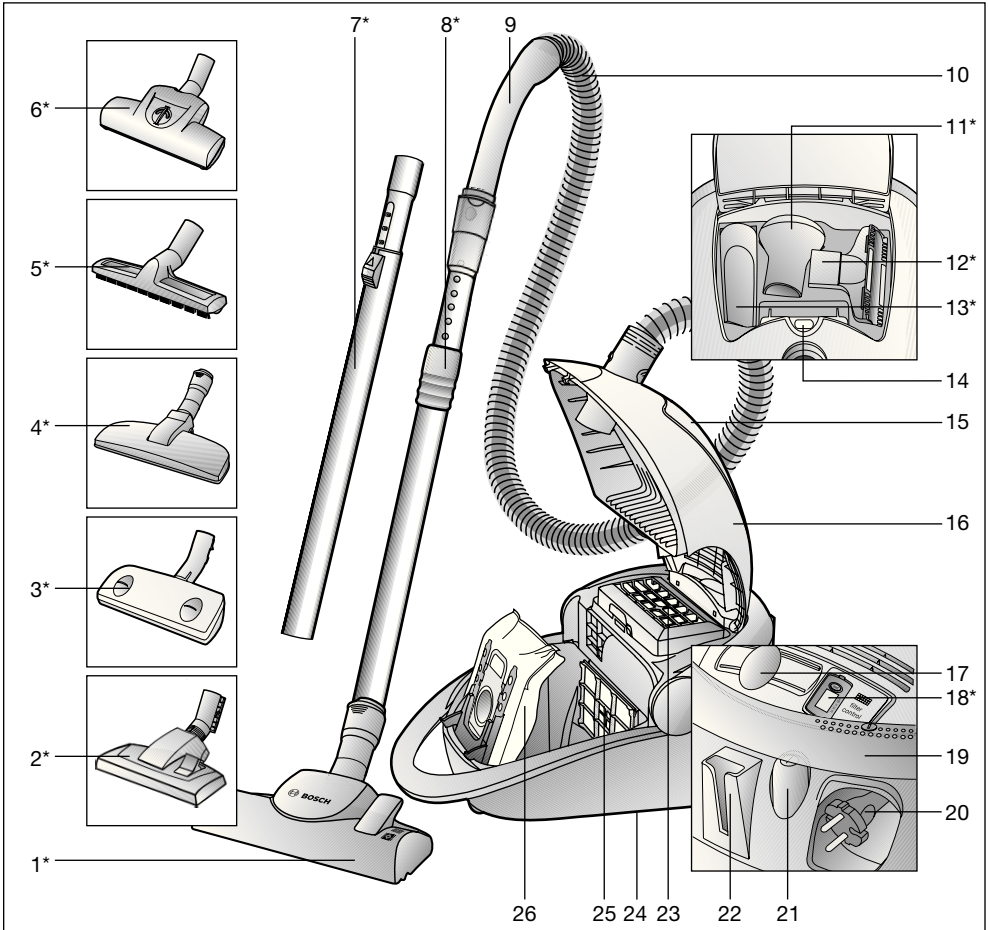

- | | |
|--|---|
| <p>1 Átkapcsolható padlószívófej reteszelhűvellyel*</p> <p>2 Átkapcsolható padlószívófej*</p> <p>3 "Autofloor"-szívófej*</p> <p>4 Szívófej állatszörhöz*</p> <p>5 Kemény padlóhoz való szívófej*</p> <p>6 Turbo-kefe</p> <p>7 Teleszkópcső tolékapcsolóval*</p> <p>8 Teleszkópcső csúszókarmantyúval és reteszelhűvellyel*</p> <p>9 Porszívócső-fogantyú</p> <p>10 Szívótömlő</p> <p>11 Bűtorecset*</p> <p>12 Szőnyegtisztító fej*</p> <p>13 Keskeny szívófej*</p> | <p>14 Szűrőcsere-kijelző</p> <p>15 Tartozék rekesz</p> <p>16 Fedél</p> <p>17 Elektronikus tolószabályzó</p> <p>18 Kífűvőszűrő-cserekijelzés*</p> <p>19 Átfordítható fogantyú; be- / kikapcsolóként és tartófogantyúként is használható</p> <p>20 Hálózati csatlakozókábel</p> <p>21 Be-/kikapcsoló gomb</p> <p>22 Leállító segédeszköz</p> <p>23 Kífűvőszűrő</p> <p>24 Porszívócső tartó (a készülék alsó oldalán)</p> <p>25 Motorvédő-szűrő</p> <p>26 MEGAfill® SuperTEX szűrőzacskó</p> <p>*kivitteltől függően</p> |
|--|---|

Kérjük, őrizze meg a használati utasítást.
A porszívó továbbadásakor adja oda a használati utasítást is.

Rendeltetészerű használat

Ez a porszívó nem ipari célokra, hanem csak a háztartásban történő alkalmazásra készült.
A porszívót kizárólag a használati utasítás előírásainak megfelelően használja.
A gyártó nem felel az olyan esetleges károkért, amelyek a nem rendeltetészerű használat, vagy hibás kezelés következtében keletkeznek.
Ezért feltétlenül tartsa be az alábbi utasításokat!
A porszívót csak:

- eredeti MEGAFilt® SuperTEX szűrőzacskóval
- eredeti pótalkatrészekkel, tartozékokkal vagy kiegészítő tartozékokkal használható

A porszívó nem alkalmas:

- emberek vagy állatok leporszívózására
- a következők felszívására:
 - mikroorganizmusok
 - egészségre ártalmas, éles szélű, forró vagy forrásban lévő anyagok
 - nedves vagy folyékony anyagok
 - gyúlékony vagy robbanásveszélyes anyagok és gázok
 - hamu, korom cserépkályhából és központifűtés-berendezésekből

Biztonsági útmutató

Ez a porszívó megfelel a technika mai állása szerint elfogadott szabályoknak és az ide vonatkozó biztonsági előírásoknak.
Igazoljuk az alábbi európai irányelveknek való megfelelést: 89/336/EWG (változtatva: RL 91/263/EWG, 92/31/EWG és 93/68/EWG-vel), 73/23/EWG (módosítva az RL 93/68/EWG irányvonalal).

- A porszívót csakis a típustábla szerint csatlakoztassa és helyezze üzembe.
- Soha ne üzemeltesse MEGAFilt® SuperTEX szűrőzacskó nélkül.
=> A készülék károsodhat!
- Gyermekeknek a porszívó használatát csak felügyelet mellett szabad megengedni.
- Kerülje a kézi fogantyúval, a fúvókával és a csővel történő szívást a fej közelében.
=> Sérülésveszély!
- Ne használja a hálózati csatlakozókábelt a porszívó húzására/mozgatására.
- A több órán át tartó folyamatos üzemeltetés esetén teljesen húzza ki a hálózati csatlakozókábelt.
- Ne a hálózati csatlakozókábeltől, hanem a csatlakozódugótól fogva húzza ki a dugót, ha a készüléket le akarja választani a hálózatról.
- A hálózati csatlakozókábelt ne húzza át éles peremeken, és ne törje meg.
- A porszívó vagy a tartozékokon végzendő bármely munka előtt húzza ki a hálózati csatlakozódugót.
- Sérült porszívót ne helyezzen üzembe. Zavar esetén húzza ki a hálózati csatlakozódugót.
- A veszélyek elkerülése végett a porszívón csakis erre felhatalmazott bevészolgálati végezhet javításokat és alkatrészcsereket.
- A porszívó védeni kell a időjárási behatásoktól, a nedvességtől és a hőforrásoktól.
- A porszívó nem alkalmas építkezéseken való alkalmazásra.
=> Az építési törmelék felszívása a készülék károsodásához vezethet.
- Ha nem porszívózik, kapcsolja ki a készüléket.
- Az elhasználadott készüléket azonnal tegye használhatatlanná, majd a készüléket adja le szakszerű ártalmatlanításra.
- Biztonsági okok miatt a 2000 W-nál nagyobb teljesítményű porszívók túlmelegedés elleni védelemmel vannak ellátva.
Ha eltömődés lép fel, és emiatt a készülék túlmelegszik, a gép automatikusan kikapcsol. Húzza ki a hálózati csatlakozódugót és bizonyosodjon meg arról, hogy a szívócső vagy a tömlő szívófeje nincs-e eltömődve, illetve a szűrőt nem kell-e kicserélni.

A zavar megszüntetése után legalább 1 órán át hagyja a készüléket lehűlni. Ezután a készülék ismét használható.

Környezetvédelmi tudnivalók

■ Csomagolás

A csomagolás védi a porszívót a szállítás során keletkező sérülésektől.

A csomagolás környezetbarát anyagokból készült, és ezért újrafeldolgozásra alkalmas.

A továbbiakban már nem szükséges csomagolóanyagot helyezni el a szelektív gyűjtőhelyek megfelelő tárolóiban.

■ A régi készülék

A régi készülék még sok értékes anyagot tartalmaz.

Ezért kiselejtezzet készülékét/kiselejtezzet kifűvösűrő-cserekijelzőt adja le újrahasznosításra kereskedőjénél, vagy egy MÉH-telepen.

Az aktuális ártalmatlanítási lehetőségekről érdeklődjön kereskedőjénél vagy a helyi önkormányzatnál.

■ Kérjük, vegye figyelembe az alábbiakat

A hálózati csatlakozóaljzatot legalább 16 A biztosítéknak kell védenie.

Ha a biztosíték a készülék bekapcsolásakor időnként kioldana, annak az lehet az oka, hogy egyidejűleg egy másik nagy áramfelvételű elektromos készülék is ugyanarra az áramkörre lett csatlakoztatva.

A biztosíték kioldása elkerülhető, ha a készüléket bekapcsolás előtt a legalacsonyabb teljesítményfokozatra állítja, és a már működő készüléket állítja fokozatosan magasabb teljesítményfokozatra.

Kérjük, hogy hajtsa ki a képes oldalt.

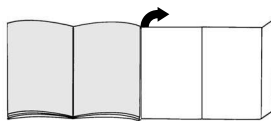

Az első használat előtt elvégzendő tennivalók

ábra 1*

Húzza rá a fogantyút a szívótömlőre és reteszelve.

Üzembe helyezés

ábra 2

- Kattints a be a szívótömlő csonkját a szívónyílásba.
- A szívótömlő kivételéhez nyomja meg a nyitó-nyomógombot, és húzza ki a tömlőt.

ábra 3*

- Dugja össze a kézi fogantyút és a teleszkópcsövet.
- Tolja a kézi fogantyút bekattanásig a teleszkópcsőbe. A szétszedéshez nyomja meg a kioldó hüvelyt, és húzza ki a teleszkópcsövet.

ábra 4*

- Dugja össze a teleszkópcsövet és a padlófűvőkát.
- Tolja be a teleszkópcsövet bekattanásig a padlószívófej csőtoldalába. A szétszedéshez nyomja meg a kioldó hüvelyt, és húzza ki a teleszkópcsövet.

ábra 5*

A teleszkópcső kioldásához állítsa a csúszókarmantyút / tolókapcsolót a nyíl irányába, és állítsa be a kívánt hosszúságra.

ábra 6

A hálózati csatlakozókábelt a csatlakozódugónál fogva húzza a kívánt hosszúságra, és a dugót dugja be a hálózati aljzatba.





ábra 7

- a) Kapcsolja be, illetve ki a porszívót a be-/kikapcsoló gombnak a nyíl irányába történő lenyomásával.
- b) A nyomógombot az átfordítható fogantyú segítségével is be- és kikapcsolhatja.

Porszívózás



ábra 8

A tolószabályzóval tudja a kívánt szívóerőt fokozatmentesen beállítani.

- Legalacsonyabb teljesítmény:  Kényes anyagok, pl. függönyök porszívózásához.
- Alacsony teljesítmény:  Enyhe szennyeződések napi tisztításához.
- Közepes teljesítmény:  Robusztus padlóborítások, kemény padló és erős szennyezettség esetén.
- Magas teljesítmény:  A nehezen eltávolítható és nagyon erős szennyeződések eltávolításához.



ábra 9

A padlószívófej beállítása:

- Szőnyegek és szőnyegpadlók porszívózásához => 
- Kemény padlók porszívózásához => 

ábra 10*

„Autofloor“ padlószívófej beállítása:

- Kemény padló-állás =>  Rögzített állás kemény padló / parketta porszívózásához
- Automata állás => **auto**
A szívófej automatikusan igazodik a padlóburkolathoz, és magától átkapcsol a kemény padlóról / parkettáról szőnyegpadlóra
- Szőnyeg-állás =>  Rögzített állás a szőnyegek és szőnyegpadlók porszívózásához

Változó padlóburkolatokon (kemény padló <-> szőnyegpadló) végzett munkához ajánlott az automata állást használni, mivel a szívófej automatikusan igazodik a felülethez, és ezáltal nem kell azt átkapcsolni.

ábra 11*

Az »autofloor« szívófej tisztításához kapcsoljon kemény padlóállásba, és a szívófejet egyszerűen porszívózza le a szívócsővel/ teleszkópcsővel.

Turbó-kefe

Ha az Ön készüléke egy turbo-kefével is el van látva, annak alkalmazási és karbantartási utasításait a mellékelt használati utasításban találja meg.

ábra 12*

Porszívózás a tartozékokkal (szükség szerint dugja fel a kézi fogantyúra vagy a szívócsőre).

- a) Réstisztító fej
Rések és sarkok tisztításához.
- b) Szőnyegtisztító fej
Kárpitozott bútorok, függönyök stb. tisztításához.
- c) Bútorecset
Képeretek, könyvek, kényes bútorok, stb. porszívózásához.

* kivételtől függően

ábra 13

Azok a kis tartozékok, melyeket nem használ, kényelmesen tárolhatók a készülék-fedőlap tartozék rekeszében.

ábra 14*

Szívófej állatszóróhoz

- Padlószívófej állatszórók könnyű és alapos eltávolításához.
- A teleszkópcsövet tolja be az állatszóróhoz való szívófej csötoldatába, amíg bekattan. A szétszedéshez nyomja meg a reteszelőhüvelyt és húzza ki a teleszkópcsövet.
- Tisztításhoz a szívófejet egyszerűen porszívózza le a szívócsővel / teleszkópcsővel.

ábra 15*

Kemény padlóhoz való szívófej

- Kemény padlóborítások tisztításához (csempék, parketta, stb.)
- Dugja össze a teleszkópcsövet és a padlófűvőkát.

ábra 16

Rövid porszívózási szünet esetén a kikapcsolás után a készülék hátoldalán található leállító segédeszközt is használhatja. Tolja ehhez a padlószívófejnél lévő horgot a készülék hátoldalán található nyílásba.

ábra 17

Akadályok esetén, pl. lépcsőnél, a készüléket az átfordítható fogantyúval is szállíthatja.

A munka után**ábra 18**

- Húzza ki a hálózati csatlakozódugót.
- Kicsit húzza meg a hálózati csatlakozókábelt, majd engedje vissza. A kábel automatikusan feltekeredik.

ábra 19

A készülék tárolásához/mozgatásához használhatja a készülék alján levő porszívócső-tartót.

Állítsa fel a készüléket. Tolja a padló-szívófejnél lévő horgot a készülék alján található nyílásba.

Szűrőcsere**A szűrőzacskó cseréje****ábra 20**

Ha padlóról felemelt padlószívófejnél és legmagasabb szívóteljesítmény-beállításnál a fedélen lévő szűrőcsere-jelző teljesen sárgát mutat, akkor a szűrőbetétet ki kell cserélni még akkor is, ha az még nem lenne tele. Ebben az esetben a beszívott tartalom jellege teszi a cserét szükségessé.

A szívófejnek, a szívócsőnek és a szívótömlőnek ilyenkor nem szabad eltömődve lennie, mert ezek eltömődése is kiváltja a szűrőcsere-jelzést.

ábra 21

Nyissa fel a fedelet úgy, hogy a zárókart a nyíl irányába tolja.

ábra 22

- a) Húzza ki a MEGAfilt® SuperTEX szűrőzacskót a zárókapocsnál fogva, és vegye ki.
- b) Az új MEGAfilt® SuperTEX szűrőzacskót helyezze be a tartóba és zárja be a porkamra fedelét.

Figyelem: A fedél csak behelyezett

- MEGAfilt® SuperTEX szűrőzacskóval zárható be.

A motorvédő-szűrő megtisztítása

A motorvédő-szűrőt rendszeres időközönként ütogetéssel meg kell tisztítani illetve ki kell mosni!

ábra 23

- Nyissa ki a porkamra fedelét (lásd a 21. ábrát).
- Húzza ki a motorvédő szűrőt a nyíl irányában.
- A motorvédő szűrőt ütogetéssel tisztítsa meg.
- Erős szennyezettség esetén mossa ki a motorvédő szűrőt.

A szűrőt a mosás után legalább 24 óráig hagyja száradni.

- Tisztítás után a motorvédő szűrőt tolja vissza a készülékbe, és zárja le a porkamra fedelét.

Kifúvósűrő cseréje

Készüléke kifúvósűrőjét évente egyszer ki kell cserélni.

Kifúvósűrő-cserekielzés

Amennyiben készüléke kifúvósűrő-cserekielzéssel van ellátva, a készülék egy év elteltével automatikusan figyelmezteti a szűrőcserére.

Kezelése egyszerű:

ábra 24*

Memória-kijelzés indítása:

A memória-kijelzés indításához nyomja meg a kifúvósűrő-cserekielzőn a Reset-gombot és tartsa nyomva, amíg a kijelzőn mind a négy oszlop megjelenik és kétszer villog. A kifúvósűrő-kijelző aktiválva van.

ábra 25*

A működés ellenőrzése:

A kijelző jobb alsó sarkában villogó pont jelzi, hogy a kifúvósűrő-kijelző üzemel.

ábra 26*

Cserekielző:

3 havonta a kijelzőről eltűnik egy oszlop. A fennmaradó oszlopok mutatják a kifúvósűrő maradék élettartamát.

Cserélje ki a kifúvósűrőt, ha körülbelül 1 év elteltével az összes oszlop eltűnt és a nyíl elkezd villogni. Helyezzen be az alábbi használati utasításnak megfelelően egy új kifúvósűrőt, és a fent leírtak szerint aktiválja újra a kifúvósűrő-cserekielzőjét.

Megjegyzés:

Ha a kijelzőn már csak egy oszlop látható, ügyeljen arra, hogy a cseréhez hamarosan egy új kifúvósűrőt kell beszereznie.

A kifúvósűrő-cserekielző élettartama körülbelül 5 év, azután a vevőszolgálatnál újat rendelhet.

ábra 27*

A kijelző eltávolításához helyezzen a kijelző melletti bevágásba egy csavarhúzó és nyomja a kijelzőt kifelé.

Az új kifúvósűrő-cserekielzőt a vevőszolgálatnál az alábbi pótalkatrész-számon szerezheti be: 605 002

Kérjük ügyeljen arra, hogy a kijelzőt kizárólag csak a cseréhez szabad kivenni.

ábra 28*

Az új kifúvósűrő-cserekielző a nyíl irányába történő nyomással könnyen bekathintható a készülék takarólemezebe.

A régi kifúvósűrő-cserekielzőt az elektromos készülékekre vonatkozó törvényi előírásoknak megfelelően kell ártalmatlanítani. A pontos ártalmatlanítási lehetőségekről érdeklődjön kereskedőjénél vagy a helyi önkormányzatnál.

A mikro-higiéniasűrő cseréje

ábra 29*

- Nyissa ki a porkamra fedelét (lásd a 21. ábrát).
- A zárókapocs nyíl irányában történő lenyomásával oldja ki a szűrőtartót.
- Vegye ki a szűrőhabot és a mikro-higiéniasűrőt.
Tegye be az új Micro-higiéniasűrőt és a szűrőhabot a szűrőtartóba.
- A szűrőtartót tegye a készülékbe, és kattintsa be.

*kiviteltől függően

A mikro-aktívszenes szűrő cseréje

ábra 30*

- Nyissa ki a porkamra fedelét (lásd a 21. ábrát).
- A zárókarnak a nyíl irányába történő megnyomására a szűrőtartó kiakad.
- Vegye ki a mikro-aktívszenes szűrőt.
- Helyezze be az új mikro-aktívszenes szűrőt a készülékbe és kattintsa be.

A Hepa-szűrő cseréje

ábra 31*

- Nyissa ki a porkamra fedelét (lásd a 21. ábrát).
- Oldja ki a Hepa aktívszén-szűrőt a zárókapocs nyíl irányába történő lenyomásával, és vegye ki (lásd 29. ábra).
- Tegye a készülékbe az új HEPA-szűrőt és kattintsa be.

Finom por felszívása után ütögetéssel tisztítsa ki a motorvédő szűrőt, esetleg cserélje ki a mikro-higiéniaszűrőt, az aktívszenes szűrőt vagy a HEPA-szűrőt.

Ápolás

A porszívó minden tisztítása előtt a készüléket ki kell kapcsolni, és a hálózati csatlakozódugót ki kell húzni.

A porszívó és a műanyagból készült tartozékok ápolásához szokványos műanyagtisztítót lehet használni.

- ! **A tisztításhoz ne használjon súrolószert, üveg- vagy általános tisztítószert.**
- A porszívót soha ne tegye vízbe!**

A porkamrát szükség esetén egy másik porszívóval ki lehet porszívózni, vagy egyszerűen egy száraz portörölővel / porecsettel meg lehet tisztítani.

Kiegészítő tartozékok

Csereszűrő-csomag BBZ52AFGXL

Tartalom:

5 MEGAfil[®] Super TEX csereszűrő zárral

1 Mikro-higiéniaszűrő

<http://www.dust-bag-bosch.com>

Típus GXL

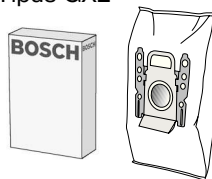

Textilszűrő (tartós szűrő) BBZ10TFG

Újra felhasználható szűrő tépőzárral.



Hepa-szűrő (H12-es osztály) BBZ152HF

Allergiásoknak ajánlott. Különösen tiszta a kifűjt levegő.

Évente cserélni

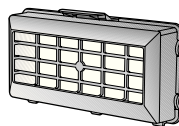

Mikro-aktívszenes szűrő BBZ193MAF

A mikro- és az aktívszenes szűrő kombinációja. Hosszú időn át csökkenti a zavaró szagokat. Évente cserélni .

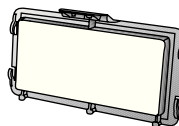

TURBO-UNIVERZÁLS[®]-kefe BBZ102TBB

Rövidszőrű szőnyegek és szőnyegpadlók, illetve mindenféle padlóburkolat kefézése és porszívózása egy munkamenetben. Különösen alkalmas állatszőr felszívására. A kefedob meghajtását a porszívó szívási légárama biztosítja. Ehhez elektromos áramot nem igényel.

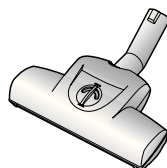

Kemény padlóhoz való szívófej BBZ122HD

Sima padlók porszívózásához (parketta, csempék, terrakotta stb.)



BBZ103WD törlő szívófej

Alkalmas mindenféle kemény padlófelület mint például parketta, laminált padló, fapadló, kőburkolat, járólappal stb. tisztításához. (Ajánlatos használat előtt egy kevésbé látható helyen kipróbálni és ellenőrizni, hogy hogyan hat a nedves tisztítókefe a kényes kemény padlófelületeken).

Felszívja a durvább szennyeződések-részecskéket, mialatt a fejbe befogott nedves törlőkefe megtisztítja a padlót.

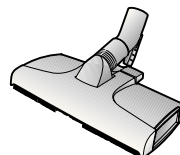

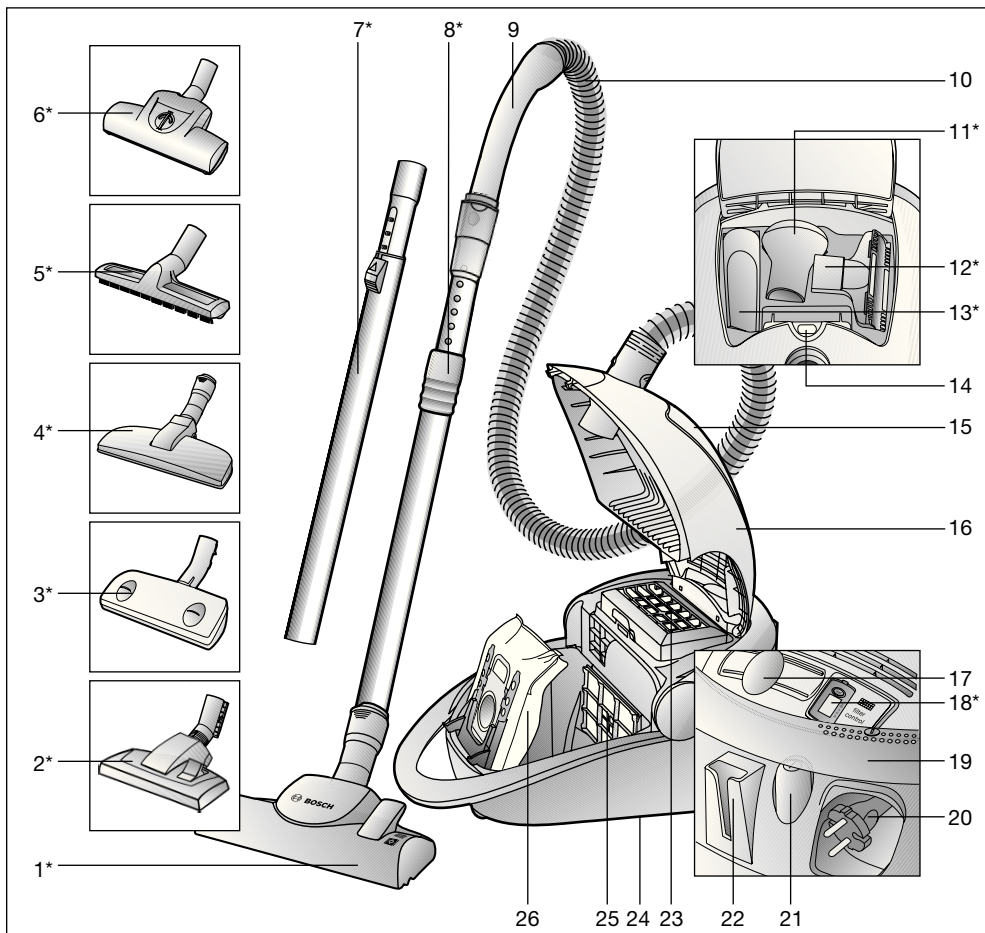

- | | | | |
|----|---|----|--|
| 1 | Превключваема подова дюза с деблокираща втулка* | 15 | Отделение за принадлежности |
| 2 | Превключваема подова дюза* | 16 | Капак |
| 3 | Дюза "Autofloor"* | 17 | Електронен плъзгач регулатор |
| 4 | Дюза за животински косми* | 18 | Променлива индикация на издъхвания филтър* |
| 5 | Дюза за твърди подови настилки * | 19 | Шарнирна ръкохватка; може да бъде използвана и за включване и изключване и като дръжка за носене |
| 6 | Четка "Turbo"* | 20 | Кабел за мрежово захранване |
| 7 | Телескопна тръба с плъзгач бутон* | 21 | Бутон за включване и изключване |
| 8 | Телескопна тръба с плъзгача маншета и деблокираща втулка* | 22 | Спомагателно устройство за паркиране |
| 9 | Дръжка на маркуча | 23 | Издъхващ филтър |
| 10 | Смукателен маркуч | 24 | Спомагателно устройство за паркиране (на долната страна на прибора) |
| 11 | Четка за мебели* | 25 | Защитен филтър на двигателя |
| 12 | Дюза за тапицерия* | 26 | Филтърна торбичка MEGAfill®SuperTEX |
| 13 | Дюза за фуги* | | *според окомплектовката |
| 14 | Индикация за смяна на филтъра | | |

Моля указанията за ползване да бъдат съхранявани.

При предаване на прахосмукачката на трети лица моля да бъдат предавани и указанията за ползване.

Използване по предназначението

Тази прахосмукачка е предвидена само за използване в домакинството, а не за професионални цели.

Използвайте прахосмукачката само в съответствие с данните на това указание за начина на употребуване.

Производителят не поема гаранция за евентуални повреди, които са причинени от използване не по предназначението или от неправилно обслужване.

Поради това моля непременно съблюдавайте следните указания!

Прахосмукачката може да работи само с:

- оригинална филтърна торбичка MEGAfiltr®SuperTEX
- Оригинални резервни части, принадлежности или специални принадлежности

Прахосмукачката не е пригодена за:

- прахосмукване по хора или животни
- изсмукване на:
 - малки живи същества.
 - вредни за здравето, с остри ръбове, горещи или нажежени вещества
 - влажни или течни вещества
 - леко възпламеними или експлозивни вещества и газове
 - пепел, сажди от камини и централни отоплителни инсталации

Указания за безопасност

Тази прахосмукачка отговаря на признатите правила на техниката и на съответните правила на техниката за безопасност.

Ние потвърждаваме съответствието със следните европейски разпоредби: 89/336/EWG (изменена с RL 91/263/EWG, 92/31/EWG и 124

93/68/EWG). 73/23/EWG (заменена с RL 93/68/EWG).

- Включвайте прахосмукачката и я пускайте да работи само в съответствие с фирмената табелка.
- Никога не смучете прах без филтърна торбичка MEGAfiltr®SuperTEX .
=> Прахосмукачката може да се повреди!
- Разрешавайте на деца да използват прахосмукачката само под надзор.
- Избягвайте да изсмуквате прах с дюзата и тръбата близо до главата.
=> Има опасност от нараняване!
- Не използвайте кабела за мрежово захранване за носене / транспортиране на прахосмукачката.
- При многочасова непрекъсната работа изтеглете напълно кабела за мрежовото захранване.
- За да изключите уреда не дърпайте за кабела за мрежово захранване, а извадете щепсела.
- Не теглете кабела за мрежово захранване през остри ръбове и не го мачкайте.
- Преди всякакви работи по прахосмукачката и принадлежностите изтеглете щепсела от мрежата.
- Не започвайте работа с повредена прахосмукачка. При появяване на неизправности извадете щекера от мрежовия контакт.
- За да бъдат избегнати нещастни случаи ремонти и смяна на резервни части на прахосмукачката могат да бъдат извършвани само от авторизирана сервисна служба.
- Пазете прахосмукачката от външни климатични влияния, влажност и източници на топлина.
- Прахосмукачката не е предназначена за работа на строителни площадки.
=> Изсмукването на отпадъци от строителни работи може да повреди прахосмукачката.
- Изключете прахосмукачката, ако не работите с нея.
- Остарелите прахосмукачки да бъдат веднага привеждани в негодност, след което да бъдат отстранявани по съответния предписан начин.

- От съображения за безопасност прахосмукачки, които имат едно мощност от 2000 W и повече, са снабдени със защита от прегряване.

При блокировка и прегряване уредът сам автоматично се изключва.

Извадете щепсела от мрежата и се уверете, че дюзата на смукателна тръба или маркуча не са задръстени, или филтърът не се нуждае от смяна.

След отстраняване на неизправността оставете уреда изстине най-малко 1 час.

След това уредът отново е готов за работа.

Задействането на предпазителя може да се предотврати, ако Вие преди да включите прахосмукачката я поставите на най-ниска степен на сила на прахоизсмукване и чак след това я превключите на по-голяма мощност.

Моля отгърнете страниците с рисунки!

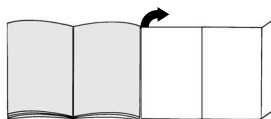

Указания по отстраняване

■ Опаковка

Опаковката пази прахосмукачката от повреди по време на транспортиране. Тя е направена от благоприятни за околната среда материали и поради това може да бъде рециклирана.

Изхвърляйте ненужните Ви вече опаковъчни материали в местата за събиране на системата за повторно използване "Зелена точка".

■ Стари прахосмукачки

Старите прахосмукачки често все още съдържат ценни материали. Поради това предайте Вашата остаряла прахосмукачка/остарялата променлива индикация на издухващия филтър на Вашия продавач или в един център за рециклиране за повторно използване. Информация за актуалните начини за отстраняване Вие можете да получите от Вашия продавач или във Вашия общински съвет.

! Моля имайте предвид

- Контактната кутия трябва да е защитена с предпазител от най-малко 16 A.

Ако при включване на прахосмукачката предпазителят се задейства, то причината за това може да бъде, че в същата електрическа верига едновременно са включени и други електрически уреди с голяма обща консумирана мощност.

Преди да започнете работа за първи път

Фиг. 1*

Вкарайте дръжката в смукателния маркуч и я фиксирайте.

Пускане в действие

Фиг. 2

- Вкарайте накрайника на смукателния маркуч в смукателния отвор и го натиснете до щракване.
- За да свалите на смукателния маркуч натиснете фиксиращата издатина и извадете маркуча.

Фиг. 3*

- Вкарайте дръжката и телескопна тръба една в друга.
- Натиснете дръжката в телескопната тръба до щракване.
За да освободите съединението натиснете втулката за деблокиране и извадете телескопната тръба.

Фиг. 4*

- Вкарайте подовата дюза и телескопната тръба една в друга.
- Вкарайте телескопната тръба в щуцера на подовата дюза до щракване.
За да освободите съединението натиснете втулката за деблокиране и извадете телескопната тръба.

Фиг. 5*

С преместване на плъзгащата маншета/плъзгащия бутон в посока на стрелката деблокирайте телескопната тръба се и установете исканата дължина.

Фиг. 6

Хванете шнура за присъединяване към мрежа за щепсела, издърпайте го до исканата дължина и включете щепсела в мрежата.





Фиг. 7

- a) Включвайте прахосмукачката като за тази цел натиснете бутона за включване или изключване в посока на стрелката.
- b) Бутонът може да бъде задействан и с помощта на шарнирната ръкохватка.

Прахоизсмукване



Фиг. 8

С преместване на плъзгащия регулатор по Ваше желание силата на прахоизсмукване може да бъде регулирана безстепенно.

- Диапазон на най-малки мощности: 
За изсмукване на прах по чувствителна материали, например пердата.
- Диапазон на малки мощности: 
За ежедневно почистване при неголямо замърсяване.
- Диапазон на средни мощности: 
За почистване на груби подови настилки, твърди подове и при силно замърсяване.
- Диапазон на големи мощности: 
За почистване на упорити и много силни замърсявания.



Фиг. 9

Регулиране на подовата дюза:

- a) За прахоизсмукване на мокети и мокетни подови настилки => 
- b) За прахоизсмукване на твърди подови настилки => 

Фиг. 10*

Регулиране на подовата дюза "autofloor":

- Положение за твърда подова настилка => 
Фиксирано положение за прахоизсмукване по твърди подове / паркет
- Положение за автоматична работа => **авто**
Дюзата автоматично се настройва за подовата настилка и се превключва самостоятелно от твърда подова настилка / паркет на мокетна настилка
- Положение за мокетни настилки => 
Фиксирано положение за прахоизсмукване по килими и мокетни подови настилки

Ние препоръчваме за работа по сменящи се подови настилки (твърди подови настилки <-> мокетни подови настилки) положението "автоматично", тъй като при него дюзата автоматично се настройва за подовата настилка и няма нужда от превключване на дюзата.

Фиг. 11*

За почистване "autofloor" включете дюзата в положение за твърда подова настилка и просто изсмуквайте праха със смукателната тръба/ с телескопната тръба.

Четка "Turbo"

Ако Вашата прахосмукачка е снабдена с четка "Turbo", моля вижте указания за използването и поддържането в приложените указания за начина на ползване.

Фиг. 12*

Изсмукване на прах с принадлежности (в зависимост от необходимостта принадлежностите се поставят върху дръжката или върху смукателната тръба).

- a) Дюза за фуги
За изсмукване на прах по фуги и ъгли.
- b) Дюза за тапицария
За изсмукване на прах по тапицирани мебели, завеси и т.н.

*сперед окомплектовката

с) Четка за мебели

За прахоизсмукване по рамки на картини, книги, чувствителна мебели и т.н.

Фиг. 13

Малки принадлежности, които в момента не са Ви необходими, Ви можете удобно да оставите в отделението за принадлежности на капака на уреда.

Фиг. 14*

Дюза за животински косми

- Подова дюза за лесно и основателно премахване на животински косми.
- Вкарайте телескопната тръба в щуцера на дюзата за животински косми докато тя се фиксира.
За да освободите съединението натиснете втулката за деблокиране и извадете дръжката.
- За почистване на дюзата просто я изсмучете с помощта на смукателната тръба / телескопната тръба.

Фиг. 15*

Дюза за твърди подове

- За почистване на твърди подови настилки (плочки, паркет и т.н.)
- Вкарайте подовата дюза и телескопната тръба една в друга.

Фиг. 16

При кратки паузи при прахоизсмукване Ви след изключване на прахосмукачката можете да използвате спомагателно устройство за паркиране на нейната обратна страна.

За тази цел вкарайте куката на подовата дюза във вдлъбнатината на обратната страна на прахосмукачката.

Фиг. 17

За преодоляване на препятствия, например стълби, прахосмукачката могат да бъде транспортирана и за шарнирната ръкохватка.

След работа

Фиг. 18

- Извадете щекера от мрежата.
- Дръпнете кратко кабела за мрежовото захранване и след това го отпуснете.
Кабелът автоматично се навива.

Фиг. 19

За паркиране / транспортиране на прахосмукачката Ви можете да използвате спомагателното устройство за паркиране на долната страна на прахосмукачката. Поставете прахосмукачката във вертикално положение. Вкарайте куката на подовата дюза във вдлъбнатината на долната страна на прибора.

Смяна на филтъра

Смяна на филтърната торбичка

Фиг. 20

В случай, че при вдигната от пода подова дюза и най-голяма мощност на прахоизсмукване индикацията за смяна на филтъра в капака е напълно жълта, сменете филтърната торбичка даже ако тя още не е пълна. В този случай смяната е необходима поради вида на запълнения материал.

При това дюзата, смукателната тръба и смукателния маркуч не бива да са задръстени, тъй като това също води до задействане на индикацията за смяна на филтъра.

Фиг. 21

За да отворите капака задвижете блокиращия лост в посока на стрелката.

Фиг. 22

- a) Затворете и извадете филтърната торбичка MEGAfil®SuperTEX като за тази цел я издърпате за затварящата планка.
- b) Поставете в държача нова филтърна торбичка MEGAfil®SuperTEX и затворете капака на прахоуловителното отделение.

- ! **Внимание: затваряйте капака**
 ■ само с поставена филтърна торбичка MEGAFit®SuperTEX.

Почистване на защитния филтър на двигателя

Почиствайте редовно на равни интервали от време защитния филтър на двигателя посредством почукване или промиване!

Фиг. 23

- Отворете капака на прахоуловителното отделение (виж фиг. 21).
- Извадете защитния филтър на двигателя чрез издърпване в посока на стрелката.
- Почистете защитния филтър на двигателя посредством почукване.
- В случай на силно замърсяване промийте защитния филтър на двигателя. След това оставете филтъра да постои най-малко 24 часа, за да изсъхне.
- След почистване вкарайте защитния филтър на двигателя в прахосмукачката и затворете капака на прахоуловителното отделение.

Смяна на издухвация филтър

Издухвацият филтър Вашата прахосмукачка трябва да бъде сменен един път в годината.

Променлива индикация на издухвация филтър

Ако Вашата прахосмукачка е снабдена с променлива индикация на издухвация филтър, то след изминаване на една година автоматично ще Ви бъде напомнено да смените филтъра. Това става много лесно:

Фиг. 24*

Пускане в действие на запомнящата индикация:

За да пуснете в действие запомнящата

индикация натиснете бутона "рисет" на променливата индикация на издухвация филтър и го дръжте натиснат докато в индикацията не се появят всички четири ленти и не мигнат два пъти. Сега променливата индикация на издухвация филтър е задействана.

Фиг. 25*

Контрол на функциите:

Мигащата точка в долния десен ъгли на дисплея показва, че променливата индикация на издухвация филтър работи.

Фиг. 26*

Променлива индикация:

След всеки 3 месеца от индикацията изчезва по една лента. Останалите ленти показват колко време е останало за използване на издухвация филтър.

Сменете издухвация филтър, когато след около 1 година са изчезнали всички ленти и стрелката започне да мига. Поставете един нов издухващ филтър в съответствие със следните напътствия и след това задействайте отново променливата индикация на издухвация филтър, както това беше описано по-горе.

Съвет:

Ако в индикацията вече се вижда само една лента, имайте предвид, че в кратко време трябва да си набавите за смяна нов издухващ филтър.

Променливата индикация на издухвация филтър има време на използване около 5 години и след това могат да бъде поръчана в сервизната служба.

Фиг. 27*

За да свалите индикацията, поставете една отвертка в белега до нея и я извадете навън. Новата променлива индикация на издухвация филтър Ви е можете да получите от сервизната служба под номер на резервна част: 605 002
 Моля имайте предвид, че индикацията може да бъде изваждана само цел за смяна.

Фиг. 28*

С леко натискане в посока на стрелката новата променливата индикация на издухващия филтър може да бъде фиксирана в блендата на прахосмукачката.

Старата променливата индикация на издухващия филтър трябва да бъде отстранена в съответствие с валидните за електрически уреди законни положения. Информация за актуалните начини за отстраняване Вие можете да получите от Вашия продавач или във Вашия общински съвет.

Смяна на микрохигиеничния филтър**Фиг. 29***

- Отворете капака на прахоуловителното отделение (виж фиг. 21).
- Деблокирайте държача на филтъра като за тази цел натиснете затварящата планка в посока на стрелката
- Свалете филтруващия пенопласт и микрохигиеничния филтър.
Поставете нов микрохигиеничен филтър и филтруващия пенопласт в държача на филтъра.
- Поставете държача на филтъра в прахосмукачката и го фиксирайте.

Смяна на микрофилтъра от активен въглен**Фиг. 30***

- Отворете капака на прахоуловителното отделение (виж фиг. 21).
- Освободете държача на филтъра посредством задействане на блокиращия лост в посока на стрелката.
- Извадете микрофилтъра от активен въглен.
- Поставете нов микрофилтър от активен въглен в прахосмукачката и го фиксирайте.

Смяна на филтъра "Нера"**Фиг. 31***

- Отворете капака на прахоуловителното отделение (виж фиг. 21).
- Деблокирайте филтъра "Нера" с натискане на затварящата планка в посока на стрелката и го извадете от прахосмукачката (виж фиг. 29).
- Поставете нов филтър "Нера" и го фиксирайте.

След прахоизсмукване на фини частици прах почистете с почукване защитния филтър на мотора и евентуално сменете микрохигиеничния филтър, микрофилтъра от активен въглен или филтъра "Нера".

Поддържане

Преди всяко почистване на прахосмукачката трябва да бъде изключена и мрежовия щекер изваден от контакта.

Прахосмукачката и принадлежностите от пластмаса могат да бъдат почиствани с обичайните на пазара средства за почистване на пластмаси.

- ! **Не използвайте почистващи средства, препарати за почистване на стъкло и универсални средства за чистене. Никога не потапяйте прахосмукачката във вода.**

При необходимост прахоуловителното отделение може да бъде изсмукано с втора прахосмукачката или просто да бъде почистено със суха кърпа за прах / четка за прах.

Правото за правене на технически изменения е запазено.

Специални принадлежности

Филтърен пакет за смяна BBZ52AFGXL

Съдържание: 5 филтъра за смяна MEGAfilт®Super TEX с приспособление за затваряне
1 микрохигиеничен филтър

<http://www.dust-bag-bosch.com>

Тип GXL

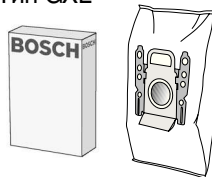

Текстилен филтър (постоянен филтър) BBZ10TFG

Филтър за многократно ползване със закрепване "велкро".



Филтър "Нера" (клас H12) BBZ152HF

Препоръчва се за алергии. За изключително чист издухван въздух.
Да се сменя ежегодно

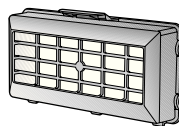

Микрофилтър от активен въглен BBZ193MAF

Комбинация от микрофилтър и филтър от активен въглен.
Предотвратява за дълго време досадните миризми. Да се сменя ежегодно.

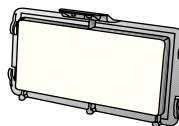

Четка TURBO-UNIVERSAL®BBZ102TBB

Четкане и изсмукване на прах в една работна операция по мокет с къс флор и мокетни подови настилки или за всички настилки. Особено пригодена за изсмукване на животински косми. Задвижването на четковия валик става през засмуквания поток на прахосмукачката. Няма нужда от включване в електрическата мрежа.

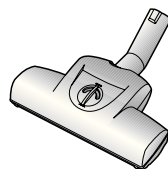

Дюза за твърди подове BBZ122HD

За изсмукване на прах по гладки подове (паркет, плочки, теракота,...)



Забърсваща дюза BBZ103WD

Дюзата е пригодена за всички видове твърди подови настилки, като например паркет, ламинат, дъсчени дървени подове, каменни подове, плочки, и др. (предварително проверете действието на кърпите за влажно почистване върху чувствителни твърди подове на някое незабележимо място). Изсмуква груби частички замърсявания, а в същото време с помощта на закрепената кърпа подът може да бъде почистен влажно.

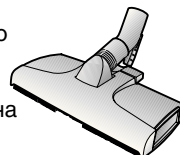

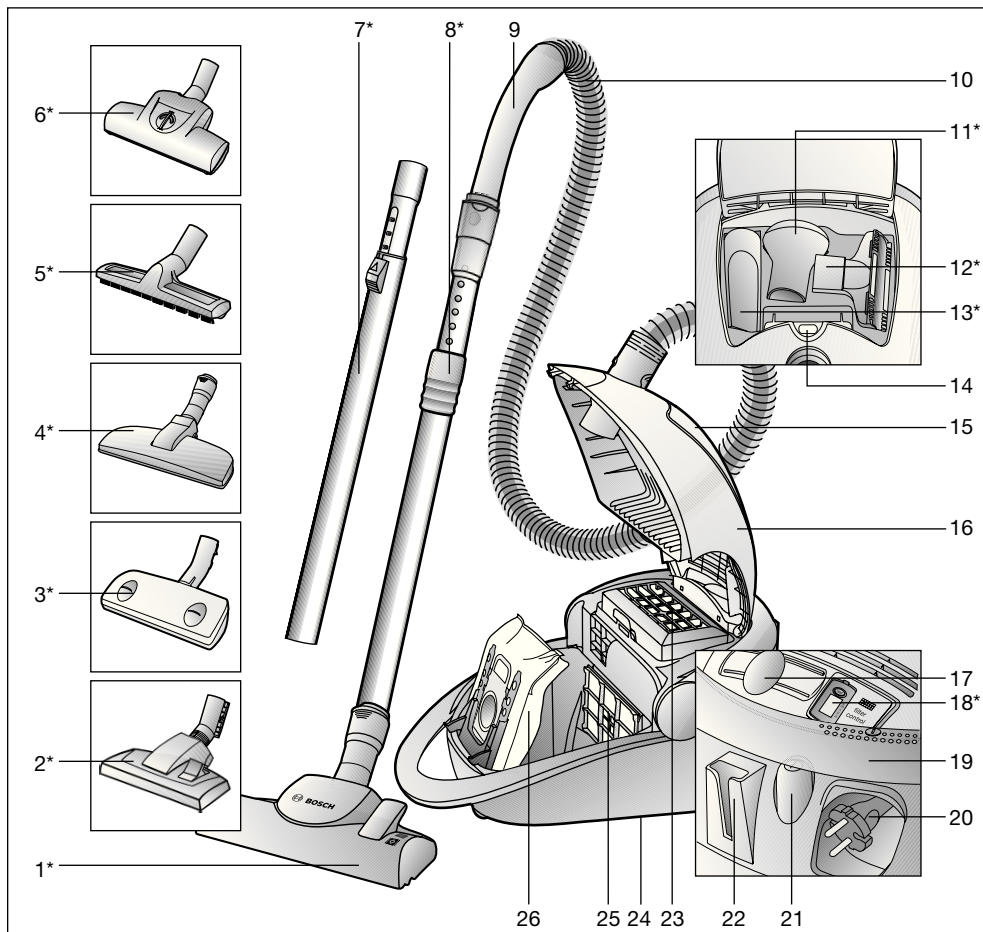

- | | |
|--|---|
| 1 Насадка для пола/ковра с разблокировочной муфтой* | 15 Отсек для принадлежностей |
| 2 Насадка для пола/ковра* | 16 Крышка |
| 3 Насадка "Autofloor"* | 17 Электронный ползунковый регулятор мощности |
| 4 Насадка для шерсти животных* | 18 Индикатор замены выпускного фильтра* |
| 5 Насадка для твердых напольных покрытий* | 19 Поворотная ручка; может использоваться также в качестве выключателя и рукоятки для переноски |
| 6 Щетка Turbo* | 20 Сетевой кабель |
| 7 Телескопическая трубка с кнопкой-ползунком* | 21 Выключатель |
| 8 Телескопическая трубка с муфтой-ползунком и разблокировочной муфтой* | 22 Парковка трубки |
| 9 Ручка шланга | 23 Выпускной фильтр |
| 10 Всасывающий шланг | 24 Парковочные защелки (с нижней стороны пылесоса) |
| 11 Мягкая щетка для корпусной мебели* | 25 Фильтр защиты двигателя |
| 12 Насадка для мягкой мебели* | 26 Мешок для сбора пыли MEGAfilт®SuperTEX |
| 13 Щелевая насадка* | *в зависимости от комплектации |
| 14 Индикатор замены мешка для сбора пыли | |

Сохраните инструкцию по эксплуатации. При передаче пылесоса новому владельцу не забудьте передать также инструкцию по эксплуатации.

Указания по использованию

Данный пылесос предназначен для уборки бытовых помещений, он не предназначен для промышленного использования.

Используйте пылесос только согласно инструкции по эксплуатации.

Изготовитель не несет ответственности за повреждения, полученные в результате использования пылесоса не по назначению или неправильного обращения с ним. Поэтому обязательно соблюдайте указания, приведенные ниже!

Для пылесоса необходимо использовать:

- оригинальный мешок для сбора пыли MEGAfit®SuperTEX;
- оригинальные запчасти, принадлежности или специальные принадлежности.

Запрещается использовать пылесос для:

- чистки людей и животных;
- всасывания:
 - насекомых;
 - вредных для здоровья веществ, острых, горячих или раскаленных предметов;
 - мокрых предметов или жидкостей;
 - легковоспламеняющихся или взрывчатых веществ и газов;
 - пепла, сажи из кафельных печей и установок центрального отопления.

Правила техники безопасности

Данный пылесос соответствует общепризнанным техническим требованиям и специальным правилам техники безопасности. Мы подтверждаем соответствие следующим европейским нормам: 89/336/EWG (заменено на RL 91/263/EWG, 92/31/EWG и 93/68/EWG), 73/23/EWG (заменено на RL 93/68/EWG).

- При подсоединении к электросети и включении пылесоса учитывайте данные, указанные на заводской табличке.
- Не используйте пылесос без мешка для сбора пыли MEGAfit®SuperTEX.
=> Пылесос может быть поврежден!
- Разрешайте детям пользоваться пылесосом только в присутствии взрослых.
- Не подносите всасывающий шланг с ручкой, насадки и трубку к голове.
=> Это может привести к травме!
- Не используйте сетевой кабель для переноски/транспортировки пылесоса.
- Для многочасовой работы в непрерывном режиме сетевой кабель следует вытянуть полностью.
- При отсоединении пылесоса от электросети всегда беритесь рукой за вилку, а не за сетевой кабель.
- Следите за тем, чтобы сетевой кабель не был зажат и не попадал на острые края предметов.
- Перед проведением любых работ по ремонту и техническому обслуживанию пылесоса отсоединяйте его от электросети.
- Не пользуйтесь неисправным пылесосом. При возникновении неисправности вынимайте вилку из розетки.
- Во избежание опасности все работы по ремонту и замене деталей пылесоса следует выполнять только в авторизованной Сервисной службе.
- Защищайте пылесос от воздействия вредных погодных явлений, влажности и источников тепла.
- Пылесос не предназначен для эксплуатации на строительных объектах.
=> При засасывании строительного мусора пылесос может выйти из строя.
- Выключайте пылесос даже при небольших паузах в уборке.
- Отслужившие приборы сразу же сделайте непригодными для дальнейшего использования, а затем утилизируйте в соответствии с действующими правилами.
- В целях безопасности пылесосы мощностью 2000 Вт и выше оснащены системой блокировки при перегреве.

Если пылесос засорился и слишком нагрелся, он автоматически выключится. Отсоедините пылесос от электросети и проверьте, не забились ли насадка, всасывающая трубка или шланг, а также нет ли необходимости в замене фильтра. После устранения неисправности необходимо дать пылесосу остыть в течение как минимум 1 часа. После этого пылесос снова будет готов к работе.

Инструкции по утилизации

■ Упаковка

Упаковка служит для защиты пылесоса от повреждений при транспортировке. Она изготовлена из экологически чистых материалов, поэтому ее можно использовать для вторичной переработки. Использованные упаковочные материалы относите в пункты приема вторсырья.

■ Отслужившие приборы

Отслужившие приборы содержат материалы, пригодные для дальнейшего использования. Поэтому Вы можете отнести отслуживший прибор / индикатор замены выпускного фильтра Вашему дилеру или в пункт приема вторсырья для дальнейшей утилизации. Информация о возможных вариантах утилизации находится у Вашего дилера или в местной администрации.

■ Обратите внимание!

- Сетевая розетка должна быть защищена предохранителем минимум на 16 А. При включении пылесоса предохранитель может сразу перегореть, если одновременно в данную электрическую цепь включены другие приборы с большой общей потребляемой мощностью. Можно предотвратить перегорание предохранителя, если перед включением прибора установить минимальную мощность, а затем постепенно увеличить ее.

Разверните страницы с рисунками!

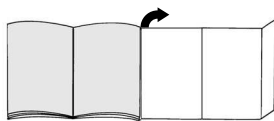

Перед первым использованием

Рис. 1*

Установите рукоятку на шланг и защелкните ее.

Подготовка к работе

Рис. 2

- Вставьте патрубков всасывающего шланга в приемное отверстие.
- Для отсоединения шланга нажмите на кнопки разблокировки и выньте патрубок шланга из отверстия.

Рис. 3*

- Насадите телескопическую трубку на ручку.
- Задвиньте ручку в телескопическую трубку до надежной фиксации. Чтобы отсоединить телескопическую трубку, нажмите на разблокировочную муфту и вытащите трубку из патрубков

Рис. 4*

- Насадите телескопическую трубку на насадку для пола.
- Задвиньте телескопическую трубку в патрубок насадки для пола/ковра до надежной фиксации. Чтобы отсоединить телескопическую трубку, нажмите на разблокировочную муфту и вытащите трубку из патрубков

Рис. 5*

Нажимая на кнопку-/муфту-ползунок в направлении стрелки, разблокируйте телескопическую трубку и установите необходимую длину.

Рис. 6

Возьмитесь за вилку сетевого кабеля, вытяните его на нужную длину и вставьте вилку в розетку.

Рис. 7

- a) Включите пылесос нажатием выключателя в направлении стрелки.
b) Выключатель можно также нажать при помощи поворотной ручки.

Уборка**Рис. 8**

Нужная мощность всасывания плавно устанавливается ползунковым регулятором мощности.





- Минимальная мощность: 
для чистки деликатных тканей, например занавесок.
- Небольшая мощность: 
для ежедневной уборки при слабом загрязнении.
- Средняя мощность: 
для чистки грубых и твердых напольных покрытий и при сильном загрязнении.
- Максимальная мощность: 
для чистки стойких и очень сильных загрязнений.

Рис. 9

Регулировка насадки для пола/ковра:

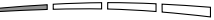



- для чистки ковров и ковровых покрытий => 
- для чистки твердых напольных покрытий => 

Рис. 10*

Регулировка насадки для пола "autofloor":

- Установка для твердых напольных покрытий => 
Фиксированное положение для чистки твердых покрытий/паркета
- Автоматическая установка => **auto**
Насадка автоматически приспосабливается к напольному покрытию и самостоятельно переключается с твердого покрытия/паркета на ковровое покрытие
- Установка для ковровых покрытий => 

Фиксированное положение для чистки ковров и ковровых покрытий

При работе на нескольких видах напольных покрытий (твердые покрытия <-> ковровые покрытия) мы рекомендуем автоматическую установку, поскольку насадка автоматически приспосабливается к покрытию, и Вам не надо самим переключать ее.

Рис. 11*

Для чистки насадки "autofloor" переключитесь на установку для твердых напольных покрытий и просто производите чистку всасывающей трубкой/телескопической трубкой.

Щетка Turbo

Если Ваш пылесос укомплектован щеткой Turbo, инструкции по ее использованию и обслуживанию находятся в приложенном Руководстве по эксплуатации.

Рис. 12*

Использование принадлежностей (надевать на ручку или всасывающую трубку).

- a) Щелевая насадка
Для чистки щелей и углов.
- b) Насадка для мягкой мебели
Для чистки мягкой мебели, занавесок и т. п.
- c) Мягкая щетка для корпусной мебели
Для чистки багетов, картинных рамок, корешков книг, мебели и т. п.

*в зависимости от комплектации

Рис. 13

Небольшие принадлежности, которыми Вы не пользуетесь, можно убрать в отсек для принадлежностей, расположенный под крышкой прибора.

Рис. 14*

Насадка для шерсти животных

- Насадка для поверхностной и основательной уборки шерсти животных.
- Задвиньте телескопическую трубку в патрубок насадки для шерсти животных до надежной фиксации.
Для разъединения нажмите на кнопку разблокировки и извлеките телескопическую трубку, слегка провернув ее.
- Для очистки насадки просто производите чистку всасывающей трубкой/телескопической трубкой.

Рис. 15*

насадка для твердых покрытий

- Для чистки твердых напольных покрытий (кафельная плитка, паркет и т. п.).
- Насадите телескопическую трубку на насадку для пола.

Рис. 16

Если Вам необходимо сделать короткую паузу в уборке, выключите прибор и используйте парковку трубки на задней стороне прибора.

Для этого вставьте насадку для пола крючком в гнездо на задней стороне прибора.

Рис. 17

При уборке, например, на лестнице, пылесос можно переносить за поворотную ручку.

После уборки**Рис. 18**

- Выньте вилку из розетки.
- Слегка потяните за сетевой кабель и отпустите его. Кабель автоматически сматается.

Рис. 19

Для хранения/транспортировки пылесоса можно использовать парковочные защелки, расположенные снизу.

Поставьте прибор вертикально. Вставьте насадку для пола крючком в гнездо на нижней стороне прибора.

Замена фильтра**Замена мешка для сбора пыли****Рис. 20**

Если насадка не касается пола при самой высокой мощности всасывания, а индикатор замены мешка для сбора пыли на крышке постоянно горит желтым, мешок для сбора пыли следует заменить, даже если он еще не полон. В этом случае необходимость замены определяется видом содержащегося в мешке мусора. Проверьте, чтобы насадка, всасывающая трубка и шланг не были забиты пылью, потому что индикатор заполнения мешка для сбора пыли в таком случае тоже срабатывает.

Рис. 21

Отожмите рычаг фиксатора в направлении стрелки и откройте крышку.

Рис. 22

- a) Потянув за защелку, закройте мешок для сбора пыли MEGAfit®SuperTEX и выньте его.
- b) Вставьте новый мешок для сбора пыли MEGAfit®SuperTEX в держатель и закройте крышку пылесборного отсека.

- Внимание:** крышка закрывается только
 ● при вставленном мешке для сбора пыли MEGAfil[®]SuperTEX.

Чистка фильтра защиты двигателя

Фильтр защиты двигателя рекомендуется регулярно выколачивать или промывать!

Рис. 23

- Откройте крышку пылесборного отсека (см. рис. 21).
- Выньте фильтр защиты двигателя в направлении стрелки.
- Очистите фильтр защиты двигателя путем выколачивания.
- В случае сильного загрязнения промойте фильтр защиты двигателя. Дайте фильтру обсохнуть в течение минимум 24 часов.
- После очистки вставьте фильтр защиты двигателя на место и закройте крышку пылесборного отсека.

Замена выпускного фильтра

Выпускной фильтр прибора необходимо менять один раз в год.

Индикатор замены выпускного фильтра

Индикатор замены выпускного фильтра по истечении одного года напоминает о необходимости замены фильтра. Обслуживание индикатора является очень простым:

Рис. 24*

Включение индикации напоминания:

Для включения индикации напоминания нажмите кнопку "Reset" на индикаторе замены выпускного фильтра и удерживайте ее до тех пор, пока на индикаторе не появятся и дважды не мигнут все четыре штриха. Индикатор замены выпускного фильтра активизирован.

Рис. 25*

Функциональный контроль:

Мигающая точка в нижнем правом углу на дисплее сигнализирует о том, что индикатор замены выпускного фильтра активизирован.

Рис. 26*

Изменения индикации:

Каждые 3 месяца на индикаторе гаснет один из штрихов. Оставшиеся штрихи отображают оставшийся срок службы выпускного фильтра. Замените выпускной фильтр, после того как прим. через 1 год погаснут все штрихи и начнет мигать стрелка. Установите новый выпускной фильтр согласно инструкциям и повторно активизируйте индикатор замены выпускного фильтра в порядке, описанном выше.

Указание:

Если на индикаторе остался только один штрих, будьте готовы выполнить замену выпускного фильтра в самое ближайшее время.

Срок службы индикатора замены выпускного фильтра составляет прим. 5 лет; новый индикатор можно заказать через Сервисную службу.

Рис. 27*

Вставьте отвертку в паз рядом с индикатором и вытолкните индикатор.

Новый индикатор замены выпускного фильтра Вы можете получить через Сервисную службу, указав номер запасной части:

605 002

Обратите внимание: индикатор допускается принимать только для замены.

*в зависимости от комплектации

Рис. 28*

Новый индикатор замены выпускного фильтра может быть легко зафиксирован на панели прибора путем легкого нажатия на него в направлении стрелки.

Отслуживший индикатор замены выпускного фильтра должен утилизироваться в соответствии с действующими предписаниями по утилизации электроприборов. Информация о возможности утилизации находится у Вашего дилера или в местной администрации.

Замена гигиенического микрофильтра**Рис. 29***

- Откройте крышку пылесборного отсека (см. рис. 21).
- Нажмите на защелку в направлении стрелки, при этом держатель фильтра разблокируется.
- Выньте поролоновую прокладку и гигиенический микрофильтр. Вставьте новый гигиенический микрофильтр и поролон в держатель фильтра.
- Вставьте держатель фильтра в прибор и зафиксируйте.

Замена угольного микрофильтра**Рис. 30***

- Откройте крышку пылесборного отсека (см. рис. 21).
- Нажав зажимной рычаг в направлении стрелки, разблокируйте держатель фильтра.
- Выньте угольный микрофильтр.
- Установите и зафиксируйте новый угольный микрофильтр.

Замена фильтра Нера

Если Ваш прибор оснащен фильтром HEPA, то раз в год этот фильтр необходимо менять.

Рис. 31*

- Откройте крышку пылесборного отсека (см. рис. 21).
- Нажмите на защелку в направлении стрелки. При этом фильтр Нера разблокируется, и его можно вынимать из прибора (см. рис. 27).
- Вставьте и зафиксируйте новый фильтр HEPA.

После уборки мелкой пыли очистите фильтр защиты двигателя, возможно, следует заменить гигиенический микрофильтр, угольный микрофильтр или фильтр HEPA.

Уход

Перед каждой чисткой пылесоса выключайте его и вынимайте вилку сетевого кабеля из розетки.

Пылесос и пластмассовые принадлежности можно чистить обычными средствами для чистки пластмассы.

- **Не используйте абразивные чистящие средства, средства для мытья стекол или универсальные моющие средства. Не погружайте пылесос в воду.**

При необходимости пылесборный отсек можно очистить с помощью другого пылесоса, протереть сухой тряпочкой или почистить кисточкой для пыли.

Оставляем за собой право на внесение технических изменений.

Специальные принадлежности

Упаковка сменных фильтров BBZ52AFGXL

В комплект входят: 5 сменных мешков для сбора пыли
MEGAfilit® Super TEX с застежкой
1 гигиенический микрофильтр

<http://www.dust-bag-bosch.com>

Тип GXL

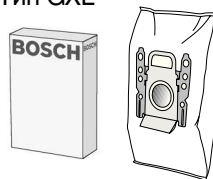

Текстильный фильтр (многоцветный фильтр) BBZ10TFG

Многоцветный фильтр с застежкой-липучкой.



Фильтр HEPA (класс H12) BBZ152HF

Рекомендуется для аллергиков. Обеспечивает исключительную чистоту выдуваемого воздуха.
Заменять раз в год

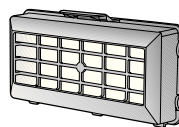

Угольный микрофильтр BBZ193MAF

Комбинация угольного фильтра и микрофильтра. Предотвращает появление неприятных запахов при хранении. Заменять раз в полгода.

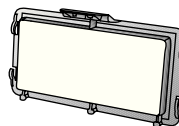

Щетка TURBO-UNIVERSAL® BBZ102TBB

Одновременно чистит щеткой и всасывает пыль из ковров и напольных ковровых покрытий с коротким ворсом или любых напольных покрытий. Особенно эффективна для удаления шерсти животных. Валик щетки приводится в движение потоком всасываемого пылесосом воздуха. Дополнительный источник электроэнергии не требуется.

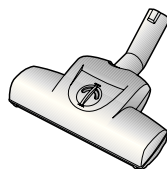

Насадка для твердых напольных покрытий BBZ122HD

Для чистки гладких полов (паркет, кафельная или керамическая плитка и т. д.)



Насадка для влажной уборки BBZ103WD

Насадка для влажной уборки подходит для работы со всеми твердыми покрытиями - паркетом, ламинатом, дощатым и каменным полом, кафельной плиткой и т. д. (перед началом работы действие салфеток для влажной уборки чувствительных твердых поверхностей следует проверить на незаметном участке пола). Через насадку всасываются грубые частицы пыли, а влажная салфетка в то же время протирает пол.

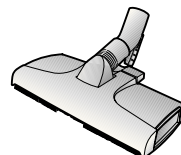

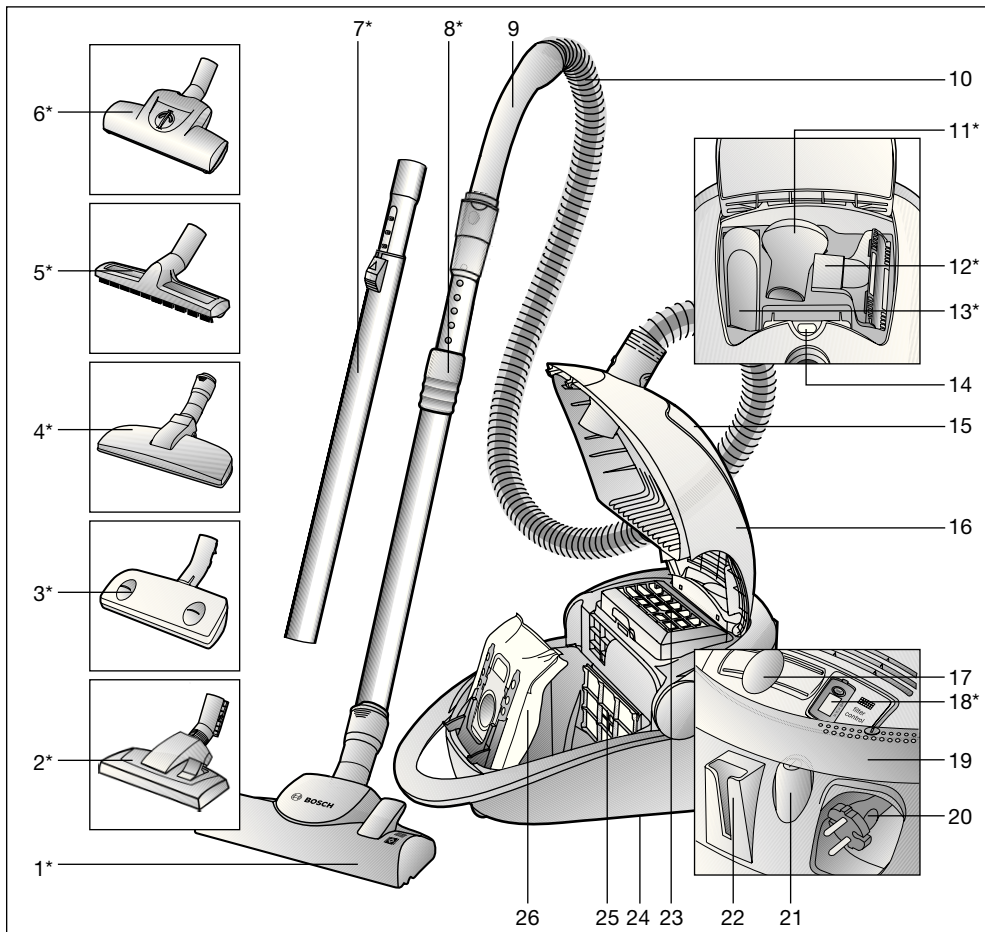

- | | | | |
|----|--|----|--|
| 1 | Perie comutabilă pentru podele cu manșon de deblocare* | 15 | Compartiment pentru accesorii |
| 2 | Perie pentru podele comutabilă* | 16 | Capac |
| 3 | Perie Autofloor* | 17 | Regulator glisant electronic |
| 4 | Perie pentru păr de animale* | 18 | Indicator de schimbarea filtrului pentru aerul evacuat* |
| 5 | Perie pentru gresie / parchet* | 19 | Mâner rabatabil, utilizabil ca întrerupător conectare / deconectare și mâner portant |
| 6 | Perie turbo* | 20 | Cablu de legătură la rețea |
| 7 | Tub telescopic cu buton glisant* | 21 | Buton pornire / oprire |
| 8 | Tub telescopic cu dispozitiv glisant și manșon de deblocare* | 22 | Dispozitiv auxiliar de fixare |
| 9 | Mânerul furtunului* | 23 | Filtru pentru aerul evacuat |
| 10 | Furtun de aspirare | 24 | Dispozitiv auxiliar de fixare (pe partea inferioară a aparatului) |
| 11 | Pensulă pentru mobilă* | 25 | Filtru de protecție a motorului |
| 12 | Perie pentru tapițerie* | 26 | Sac de filtrare MEGAFILIT® SuperTEX |
| 13 | Duză pentru spații înguste* | | |
| 14 | Indicator de schimbare a sacului | | |

*în funcție de model

Vă rugăm să păstrați instrucțiunile de utilizare.

În cazul predării aspiratorului unei terțe persoane vă rugăm să înmănați totodată și instrucțiunile de utilizare.

Utilizare conform destinației

Acest aspirator este destinat numai pentru utilizarea casnică, nu în scopuri profesionale. Utilizați aspiratorul numai conform indicațiilor din aceste instrucțiuni de utilizare.

Producătorul nu răspunde pentru eventualele daune, care sunt cauzate datorită utilizării neconforme cu destinația aparatului sau datorită deservirii incorecte.

Din acest motiv vă rugăm să respectați neapărat următoarele indicații!

Aspiratorul poate fi utilizat numai cu

- sac de filtrare original MEGAFilt® SuperTEX
- Piese de schimb originale, accesorii sau accesorii speciale

Aspiratorul nu este adecvat pentru:

- aspirarea oamenilor sau a animalelor
- pentru aspirarea:
 - viețuitoarelor mici
 - substanțelor periclitante pentru sănătate, cu muchii ascuțiți, fierbinți sau incandescente,
 - substanțelor umede sau lichide,
 - substanțelor și a gazelor ușor inflamabile sau explozive
 - a cenușii, a funinginelor sau a zgurei și a instalațiilor de încălzire centrală.

Instrucțiuni de siguranță

Acest aspirator corespunde regulamentelor recunoscute ale tehnicii și dispozițiilor de securitate în vigoare.

Confirmăm concordanța cu următoarele normative europene: 89/336/EWG (modificată prin RL 91/263/EWG, 92/31/EWG și 93/68/EWG). 73/23/CEE (modificată prin directiva 93/68/CEE).

- Racordați și puneți în funcțiune aspiratorul numai conform plăcuței cu datele de construcție ale aparatului.
- Niciodată nu aspirați fără sac de filtrare MEGAFilt® SuperTEX .
=> Aparatul poate fi deteriorat!
- Permiteți copiilor utilizarea aspiratorului numai sub supraveghere.
- Evitați aspirarea cu mânerul, duza și tubul în apropierea capului.
=> Pericol de rănire!
- Nu trageți sau transportați aspiratorul de cablul de legătură la rețea.
- În cazul funcționării continue de mai multe ore, scoateți complet cablul de legătură la rețea.
- Pentru a separa aparatul de la rețeaua de alimentare, nu trageți de cablul de legătură la rețea, ci de ștecher.
- Nu trageți cablul de conectare la rețea peste muchii ascuțiți și nu-l striviți.
- Înainte de efectuarea oricărei lucrări la aspirator sau la accesoriile sale scoateți ștecherul din priză.
- Nu puneți în funcțiune aspiratoarele deteriorate. În cazul existenței unui deranjament scoateți ștecherul din priză.
- În scopul evitării rănilor, reparațiile și înlocuirea pieselor de schimb ale aspiratorului trebuie efectuate numai de către unitățile de service autorizate.
- Feriți aspiratorul de intemperii externe, umiditate și surse de căldură.
- Aspiratorul nu este adecvat pentru utilizarea pe șantiere de construcție.
=> Aspirarea molozului poate duce la deteriorarea aparatului.
- Deconectați aparatul atunci când acesta nu este utilizat pentru aspirare.
- Aparatele uzate trebuie făcute imediat inutilizabile, iar apoi îndepărtate regulamentar.
- Din motive de securitatea aspiratoarele de mare putere (peste 2000 wați) sunt prevăzute cu dispozitiv de protecție împotriva supraîncălzirii.
În cazul în care aparatul se blochează și devine prea fierbinte, atunci el se deconectează automat.

Scoateți ștecherul din priză și convingeți-Vă că duza, tubul de aspirare sau furtunul nu sunt astupate, resp. filtrul nu trebuie schimbat.

După remedierea deranjamentului lăsați aparatul să se răcească cel puțin 1 oră.

După ce s-a răcit, aparatul poate fi din nou utilizat.

Indicații asupra îndepărtării ambalajului și aparatului scos din uz

■ Ambalajul

Ambalajul protejează aspiratorul împotriva deteriorării pe timpul transportului.

Ambalajul constă din materiale favorabile mediului ambiant și este de aceea reciclabil. Predați materialele de ambalaj care nu mai sunt necesare la punctele de colectare a deșeurilor.

■ Aparatele vechi

Aparatele vechi conțin încă multe materiale valorificabile.

Prin urmare predați aparatul uzat / indicatorul de schimbare a filtrului pentru aerul evacuat spre revalorificare magazinului de specialitate resp. unui centru de reciclare. Solicitați informații referitoare la îndepărtarea ambalajelor și aparatelor scoase din uz la un magazin de specialitate sau la administrația comunală din localitatea dumneavoastră.

■ Rugăm, luați în considerare

- Priza de rețea trebuie să fie protejată de o siguranță de cel puțin 16 A.

În cazul în care siguranța se declanșează o dată la pornirea aparatului, acest lucru se poate datora faptului că mai multe aparate electrice cu putere mare sunt racordate în același timp la același circuit electric.

Declanșarea siguranței poate fi prevenită prin pornirea aparatului în treapta de putere cea mai mică cu selectarea ulterioară a unei trepte de putere mai mari.

Vă rugăm să deschideți la paginile cu imagini!

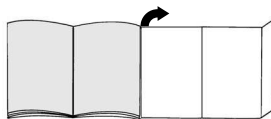

Înainte de prima utilizare

Figură 1*

Introduceți mânerul pe furtunul de aspirare și blocați-l.

Punerea în funcțiune

Figură 2

- Fixați ștuțul furtunului de aspirare în orificiul de aspirare.
- Pentru îndepărtarea furtunului de aspirare apăsați butonul de deblocare și trageți furtunul.

Figură 3*

- Asamblați mânerul și tubul telescopic.
- Împingeți mânerul în tubul telescopic până la blocare.
Pentru desfacerea îmbinării apăsați manșonul de deblocare și scoateți tubul telescopic

Figură 4*

- Asamblați peria pentru podele și tubul telescopic.
- Împingeți tubul telescopic în capătul periei pentru podele până când tubul se cuplează.
Pentru desfacerea îmbinării apăsați manșonul de deblocare și scoateți tubul telescopic

Figură 5*

Prin reglarea mufeii glisante / butonului glisant în direcția săgeții deblocați tubul telescopic și reglați lungimea dorită.

Figură 6

Prindeți cablul de rețea de ștecher, trageți cablul în lungime dorită și introduceți ștecherul în priză.

Figură 7

- a) Conectați aspiratorul prin apăsarea butonului de pornire / oprire în direcția săgeții.
- b) Butonul poate fi acționat și cu ajutorul mânerului rabatabil.

Aspirarea**Figură 8**

Puterea de aspirare dorită poate fi reglată fără trepte prin regulatorul glisant.

- Puterea cea mai scăzută: 

Pentru aspirarea stofelor sensibile, de ex. perdele.

- Puterea scăzută: 

pentru curățarea zilnică în cazul unui grad mic de murdărire.

- Putere medie: 



pentru curățarea mochetelor robuste, a podelelor dure și în cazul unui grad înalt de murdărire.

- Putere mare: 

Pentru curățarea murdărilor foarte intense și dificile.



Figură 9

Reglarea periei pentru podele:

- Pentru aspirarea covoarelor și a mochetelor => 
- Pentru aspirarea suprafețelor dure => 

Figură 10*

Reglarea periei pentru podele „autofloor“:

- poziție pentru suprafețe dure =>  Poziție fixă pentru aspirarea suprafețelor dure / parchetului
- poziția automată => **auto**
Peria se adaptează automat suprafeței și se comută de la sine pentru suprafață dură / parchet sau mochetă
- poziția pentru covor =>  Poziție fixată pentru aspirarea covoarelor și mochetelor

Vă recomandăm utilizarea regimului automat în cazul aspirării suprafețelor diferite (suprafață dură <-> mochetă), deoarece duza se adaptează automat suprafeței și nu mai este nevoie de comutarea duzei.

Figură 11*

Pentru curățarea »autofloor« comutați duza pe poziția suprafețe dure și aspirați simplu cu tubul de aspirare / cu tubul telescopic.

Turboperie

Dacă aparatul Dumneavoastră este echipat cu o turboperie, aflați indicațiile privind utilizarea și întreținerea din instrucțiunile de utilizare anexate.

Figură 12*

Aspirare cu accesorii (în funcție de necesități se montează pe mâner, resp. pe tubul de aspirare).

- a) Duză pentru spații înguste
Pentru curățarea fugiilor și a colțurilor.
- b) Duză pentru tapițerie
Pentru curățarea mobilei tapițate, a perdelelor, etc..
- c) Peria pentru mobilă
Pentru aspirarea ramelor tablourilor, a cărților, a mobilelor sensibile, etc.

Figură 13

Accesorii mici care pentru moment nu vă sunt necesare, pot fi depozitate comod în sertarul pentru accesorii de la capacul aparatului.

Imag. 14*

Peria pentru păr de animale

- Perie pentru podele pentru îndepărtarea ușoară și radicală a părului de animale.
- Tubul telescopic se împinge până la blocare în racordul periei pentru păr de animale.

Pentru desfacerea îmbinării apăsați butonul de deblocare și scoateți tubul telescopic.

- Pentru curățirea duzei asprați-o simplu cu tubul de aspirare / tubul telescopic.

Imag. 15*

Peria pentru suprafețe dure

- Pentru curățirea suprafețelor dure (dale de gresie, parchet etc.)
- Asambați peria pentru podele și tubul telescopic.

Figură 16

În cazul scurtelor pauze de aspirare, după deconectarea aparatului puteți folosi dispozitivul auxiliar de fixare de la partea posterioară a aparatului.

Pentru aceasta împingeți cârligul de la peria de podele în orificiul de pe partea din spate a aparatului.

Figură 17

Pentru a trece prin piedici, de ex. pe trepte, aparatul poate fi transportat și de mânerul rabatabil.

După lucrul cu aspiratorul**Figură 18**

- Scoateți ștecherul din priză.
- Trageți puțin cablul de rețea și lăsați-l liber. Cablul de rulează automat.

Figură 19

Pentru depunerea /transportul aparatului poate fi folosit dispozitivul de depunere din partea inferioară a aparatului.

Așezați aparatul pe verticală. Împingeți cârligul de la peria de podele în orificiul de pe partea din spate a aparatului.

Schimbarea sacului**Schimbarea sacului de filtrare****Figură 20**

Dacă peria pentru podele este ridicată de pe podea, iar puterea de aspirare este reglată la valoare maximă, și în aceste condiții indicatorul de schimbare a filtrului din capac este complet galben, atunci sacul de filtrare trebuie schimbat chiar dacă încă nu este complet plin. În acest caz natura materialului aspirat face necesară această înlocuire.

Duza, tubul de aspirare și furtunul de aspirare să nu fie înfundate, deoarece orice înfundare declanșează indicatorul de schimbare a filtrului.

Figura 21

Prin apăsarea pârghiei de blocare în direcția săgeții capacul se deschide.

Figura 22

- a) Sacul de filtrare MEGAfil®SuperTEX se trage de etrierul de fixare și se scoate.
- b) Se pune noul sac de filtrare MEGAfil®SuperTEX în suport și se închide capacul compartimentului de praf.

- **Atenție: capacul se închide numai cu**
- **sac de filtrare MEGAfil®SuperTEX așezat la loc.**

Curățarea filtrului de protecție a motorului

Filtrul protector motor trebuie curățat la intervale regulate prin lovituri repetate resp. spălare!

Figură 23

- Deschideți capacul compartimentului de praf (vezi figura 21).
- Scoateți filtrul de protecție a motorului în direcția săgeții.
- Curățați filtrul de protecție a motorului prin scuturare.
- Dacă filtrul de protecție este foarte murdar atunci el trebuie spălat.
Lăsați apoi filtrul să se usuce cel puțin 24 ore.
- După curățire se introduce filtrul protector motor în aparat și se închide capacul compartimentului de praf.

Schimbarea filtrului pentru aerul evacuat

Filtrul pentru aerul evacuat din aparatul Dumneavoastră trebuie schimbat anual.

Indicator de schimbarea filtrului pentru aerul evacuat

Dacă aparatul Dumneavoastră este prevăzut cu un indicator de schimbare a filtrului pentru aerul evacuat, atunci acesta vă va aminti de schimbarea filtrului la termen. Deservirea este foarte simplă:

Figură 24***Porniți indicatorul memorie:**

Pentru a porni indicatorul memorie apăsați butonul reset pe indicatorul de schimbare a filtrului pentru aerul evacuat și țineți-l apăsat până ce apar toate cele patru coloane din indicator și clipească de două ori. Acum este activat indicatorul de schimbare a filtrului pentru aerul evacuat.

Figură 25***Controlul funcționării:**

În colțul din dreapta jos a afișajului un punct ce luminează intermitent indică: indicatorul de schimbare a filtrului pentru aerul evacuat se află în funcționare.

Figură 26***Indicatorul de schimbare:**

După fiecare trei luni trecute dispare o coloană din indicator. Coloanele rămase indică durata de folosință rămasă a filtrului pentru aerul evacuat.

Filtrul pentru aerul evacuat se va schimba când - după aproximativ 1 an - toate coloanele dispar și săgeata începe să lumineze intermitent. Introduceți un nou filtru pentru aerul evacuat conform indicațiilor de mai jos, și activați din nou indicatorul de schimbare a filtrului pentru aerul evacuat conform celor precedente.

Indicație:

Dacă se vede numai o singură coloană în indicator, aveți grijă ca în scurt timp să procurați un nou filtru pentru aerul evacuat pentru a putea efectua schimbarea.

Indicatorul de schimbare a filtrului pentru aerul evacuat are o durată de folosință de aproximativ 5 ani, noul indicator poate fi comandat prin service.

Figură 27*

Pentru a îndepărta indicatorul, așezați o șurubelniță în creștătura de lângă indicator și apăsați-l către afară.

Un indicator nou de schimbare a filtrului pentru aerul evacuat poate fi procurat de la service cu numărul de comandă: 605 002. Luați în considerare să indicatorul se scoată exclusiv pentru a fi schimbat.

Figură 28*

Noul indicator de schimbare a filtrului pentru aerul evacuat poate fi introdus foarte simplu, prin apăsare ușoară în direcția săgeții în diafragma aparatului.

Vechiul indicator de schimbare a filtrului pentru aerul evacuat trebuie îndepărtat conform prevederilor legale în vigoare referitoare la aparatele electrice. Modul exact de îndepărtare puteți afla de la magazinul de specialitate sau de la administrația locală.

*în funcție de model

Schimbarea filtrului Micro-Higiene

Figură 29*

- Deschideți capacul compartimentului de praf (vezi figura 21).
- Deblocați suportul filtrului prin apăsarea etrierului de fixare în direcția săgeții
- Scoateți spuma pentru filtru și filtrul Micro-Higiene.
Puneți noul filtru Micro-Higiene și spuma pentru filtru în suportul filtrului.
- Puneți suportul filtrului în aparat și blocați-l.

Înlocuirea microfiltrului de cărbune activ

Figură 30*

- Deschideți capacul compartimentului de praf (vezi figura 21).
- Deblocați suportul filtrului prin apăsarea pârghiei de blocare în direcția săgeții.
- Scoateți microfiltrul de cărbune activ.
- Puneți noul micro filtru de cărbune activ în aparat și închideți.

Înlocuirea filtrului Hepa

Dacă aparatul Dumneavoastră este dotat cu un filtru Hepa, acesta trebuie schimbat anual.

Figură 31*

- Deschideți capacul compartimentului de praf (vezi figura 21).
- Deblocați filtrul Hepa prin apăsarea etrierului de fixare în direcția săgeții și scoateți-l din aparat (vezi figura 27).
- Introduceți noul filtru Hepa și închideți-l.

După aspirarea prafului fin se va curăța filtrul protector motor prin lovituri repetate, eventual se schimbă filtrul Micro-Higiene, filtrul de cărbune activ sau filtrul HEPA.

Întreținere

Înainte de fiecare curățare a aspiratorului, acesta trebuie deconectat și ștecherul trebuie scos din priză.

Aspiratorul și piesele accesorii din material plastic pot fi întreținute cu substanțe pentru curățarea materialelor plastice obișnuite din comerț.

- ! **Nu folosiți produse de curățare prin frecare, substanțe de curățat sticlă sau univesrale.**

Nu scufundați niciodată aspiratorul în apă.

Compartimentul de praf poate fi aspirat, dacă este necesar, cu un alt aspirator sau poate fi curățat simplu cu o cârpă de praf uscată/ perie de praf.

Accesorii speciale

Pachet de filtre de schimb BBZ52AFGXL

Conținut:

5 saci de filtrare de schimb MEGAfilt® Super TEX cu închizător
1 filtru Micro-Higiene

<http://www.dust-bag-bosch.com>

Tip GXL

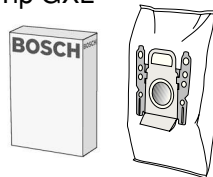

Filtru textil (filtru permanent) BBZ10TFG

Sac reutilizabil cu sistem de închidere tip scai.



Filtru HEPA (clasa H12) BBZ152HF

Recomandat pentru alergici. Pentru un aer evacuat extrem de curat.

Se schimbă anual

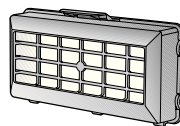

Microfiltru de cărbune activ BBZ193MAF

Comparație între microfiltru și filtru de cărbune activ. Împiedică formarea de mirosuri neplăcute pentru o perioadă îndelungată.

Se schimbă de două ori pe an.

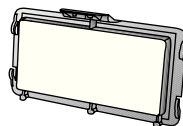

Perie TURBO-UNIVERSAL® BBZ102TBB

Periere și aspirare într-o singură operație de lucru a covoarelor cu pluș scurt și a mochetelor, respectiv pentru toate pardoselele. Recomandată și pentru aspirarea părului lăsat de animalele de casă. Antrenarea periei circulare se face prin curentul de aspirare al aspiratorului.

Nu este necesar un racord electric.

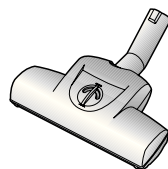

Perie pentru suprafețe dure BBZ122HD

Pentru aspirarea suprafețelor netede (parchet, dale de gresie, teracotă,...)



Perie BBZ103WD

Adecvată pentru toate podelele rigide, cum ar fi parchet, panee pentru podele, dușumea din lemn, pardoseală din piatră, plăci de gresie sau faianță etc. (efectul lavetelor umede de curățat pe podele rigide sensibile trebuie să fie verificat în prealabil într-un loc care nu atrage atenția). Aspiră impuritățile mai mari, și în același timp curăță podeaua cu laveta umedă prinsă.

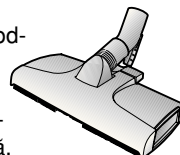

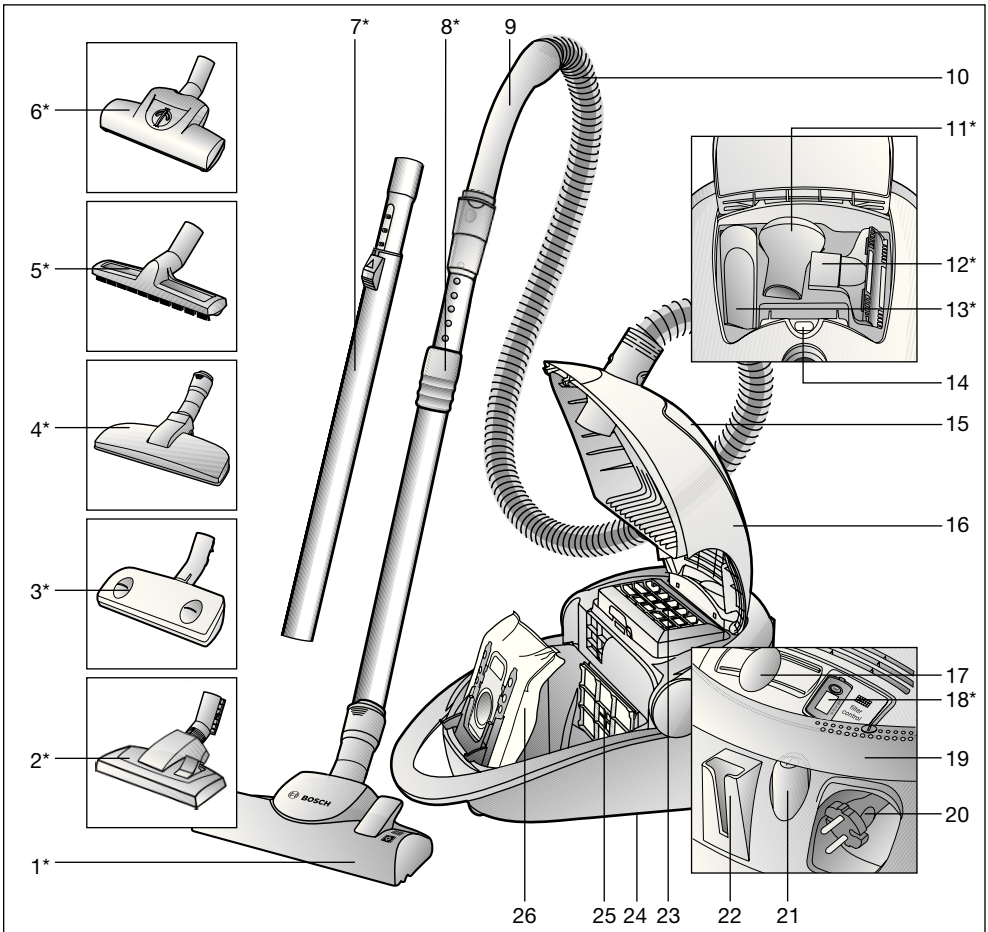

- | | |
|--|---|
| <p>1 Насадка для підлоги з перемикачем із рознімною муфтою*</p> <p>2 Насадка для підлоги з перемикачем*</p> <p>3 Насадка для підлоги з автоматичним перемиканням „Autofloor“**</p> <p>4 Насадка для збирання шерсті тварин*</p> <p>5 Насадка для твердої підлоги*</p> <p>6 Щітка „Turbo“**</p> <p>7 Труба телескопічна з пересувною кнопкою*</p> <p>8 Труба телескопічна з пересувною манжетою та рознімною муфтою*</p> <p>9 Ручка шланга</p> <p>10 Всмоктувальний шланг</p> <p>11 Насадка-щітка меблева*</p> <p>12 Насадка для м'яких меблів*</p> <p>13 Вузька насадка*</p> <p>14 Індикатор замінування фільтра</p> | <p>15 Відсік для насадок</p> <p>16 Кришка</p> <p>17 Електронний пересувний регулятор потужності</p> <p>18 Індикатор замінування фільтра вихлопу*</p> <p>19 Відкидна ручка: використовується для перенесення пилососа, а також для його вмикання/вимикання</p> <p>20 Шнур живлення</p> <p>21 Кнопка вмикання/вимикання</p> <p>22 Тимчасове кріплення</p> <p>23 Фільтр вихлопу</p> <p>24 Кнопка зупинки (на тильному боці пилососа)</p> <p>25 Захисний фільтр двигуна</p> <p>26 Фільтрувальний пакет „MEGAfiit“® з матеріалу „SuperTEX“</p> |
|--|---|

*факультативне обладнання

Інструкцію з експлуатації потрібно зберігати. Якщо пиросос передається, разом із ним слід передати Інструкцію з експлуатації.

Застосування за призначенням

Цей пиросос призначений тільки для побутового, а не для професійного використання.

Пиросос слід використовувати у спосіб, описаний у цій Інструкції з експлуатації. Виробник не відповідатиме за можливі збитки в наслідок неналежного використання пирососу або неправильного його обслуговування.

Ретельно виконуйте наведені далі настанови! Пиросос може використовуватися тільки з:

- фірмовими фільтрувальними пакетами „MEGAfilt“® з матеріалу „SuperTEX“
- фірмовими запасними частинами, обладнанням та спеціальним обладнанням

Пиросос не призначений для:

- чищення людей чи тварин
- збирання:
 - дрібних живих істот
 - шкідливих для здоров'я речовин, предметів з гострими крайками, гарячих або розжарених часток
 - вологих або мокрих предметів
 - легкозаймистих або вибухонебезпечних матеріалів, зокрема газів
 - попелу з печей або пристроїв центрального опалення

Наставови щодо безпеки

Цей пиросос відповідає загально прийнятним правилам щодо технічних засобів та стандартам з правил безпеки.

Фірма підтверджує відповідність цього приладу наступним європейським Директивам: 89/336/EWG (зі змінами та доповненнями RL 91/263/EWG, 92/31/EWG та 93/68/EWG), 73/23/EWG (зі змінами та доповненнями RL 93/68/EWG).

- Приєднуйте пиросос тільки до електромережі з параметрами, зазначеними на паспортній табличці.
- Не застосовувати пиросос без фільтрувального пакета „MEGAfilt“® з матеріалу „SuperTEX“.
=> Пиросос може бути пошкоджений!
- Діти можуть користуватися пирососом тільки під наглядом дорослих.
- Під час роботи пирососу не наближайте до голови рукоятку, трубу та насадку.
=> Це може призвести до травмування!
- Заборонено переносити або пересувати пиросос за шнур живлення.
- Для довготривалої багатогодинної роботи слід повністю витягнути шнур живлення.
- При від'єднанні від мережі ніколи не тягніть за шнур живлення, тримайте його тільки за вилку.
- Не перетягуйте шнур живлення через гострі крайки та не притискайте його.
- До початку використання пирососа завжди витягайте шнур живлення.
- Не використовуйте пошкоджений пиросос. При виявленні несправності від'єднайте пиросос від електромережі.
- Аби попередити пошкодження пирососа, ремонт та встановлення запасних частин може виконуватися тільки сертифікований технічний персонал.
- Пиросос слід захищати від впливу зовнішнього середовища, вологи, джерел тепла.
- Заборонено використовувати пиросос під час ремонтно-будівельних робіт.
=> Збирання будівельного сміття може призвести до пошкодження пирососа.
- Якщо всмоктування немає, пиросос необхідно вимкнути.
- Непридатний до вживання пиросос приведіть в остаточно неробочий стан і передайте для утилізації в належний спосіб.
- Із міркувань безпеки пирососи потужністю 2000 Вт або більше обладнані захистом від перегрівання.
Коли вхідний отвір блокований та пиросос перегрівається, він вимикається

автоматично.

Витягніть вилку з розетки та перевірте, чи не перекриті сопло та труба, не перекручений шланг та чи не потребує заміни фільтр.

Після усунення несправності пилосос повинен охолоджуватися щонайменше 1 годину. По тому їм можна знову користуватися.

Настанови щодо видалення відходів

■ Упаковка

Упаковка захищає пилосос від пошкодження під час транспортування. Вона виготовлена з екологічно чистих матеріалів та може перероблюватися. Непотрібні пакувальні матеріали здайте в пункт приймання вторсировини.

■ Старі вироби

Старі прилади подеколи містять цінні матеріали. Здайте прилад та фільтр вихлопу, що відпрацювали своє, продавцю або на спеціальний пункт приймання для подальшої переробки. За роз'ясненнями, яким саме шляхом утилізувати відходи, звертайтеся до продавця або до місцевої комунальної служби.

! Зауваження

■ Пилосос вмикайте тільки в електромережу, в якій встановлено запобіжник щонайменше на 16 A!

Якщо запобіжник спрацює одразу після вмикання пилососу, це може означати, що до цієї мережі приєднані ще якісь електроприлади з високою сумарною споживаною потужністю.

Аби попередити спрацювання запобіжника, вмикайте спочатку електроприлади з меншою потужністю, а потім більш потужні прилади.

Розгорніть сторінки з рисунками!

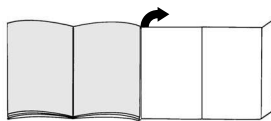

Перш ніж розпочати роботу

Рис. 1*

З'єднайте ручку зі шлангом; спрацює фіксатор.

Підготовка до роботи

Рис. 2

- Вставте штуцер всмоктувального шланга в гніздо.
- Для від'єднання всмоктувального шланга натисніть на кнопки розблокування та витягніть шланг.

Рис. 3*

- З'єднайте рукоятку з телескопічною трубою.
- Вставте рукоятку в телескопічну трубу та поверніть.
Аби від'єднати, натисніть на рознімну муфту та витягніть телескопічну трубу.

Рис. 4*

- Вставте телескопічну трубу в патрубок насадки для підлоги.
- Для надійного з'єднання вставте телескопічну трубу в патрубок насадки для підлоги та поверніть.
Аби від'єднати, натисніть на рознімну муфту та витягніть телескопічну трубу.

Рис. 5*

Пересувну кнопку або пересувну манжету на телескопічній трубі зсувають у напрямку стрілки та встановлюють таким чином потрібну довжину труби.

Рис. 6

Візьміть шнур живлення за вилку, витягніть на потрібну довжину та вставте вилку в розетку.

Рис. 7

- а) Пилосос вмикається і вимикається шляхом повторного натискання в напрямку стрілки на кнопку вмикання/вимикання.
- б) Кнопку можна також натискати за допомогою відкидної ручки.

Чищення**Рис. 8**

За допомогою пересувного регулятора потужності можна встановити потрібну потужність всмоктування.

- Режим найнижчої потужності всмоктування: 

Для чищення делікатних тканин, наприклад, тюлю.

- Режим низької потужності всмоктування: 

Для щоденного чищення з незначним забрудненням.

- Режим середньої потужності всмоктування: 

Для чищення сильно забрудненого килимового покриття, твердої підлоги та при стійкому забрудненні.

- Режим високої потужності всмоктування: 

Для видалення стійкого сильного забруднення.

Рис. 9



Перемикач насадки для підлоги:

- а) Для чищення килимового покриття та килимів => 

- б) Для чищення твердої підлоги => 

Рис. 10*

Насадка для підлоги з перемикачем „автовибір“ встановлюється на:

- Тверда підлога =>  Фіксоване положення для чищення твердої підлоги та паркету
- Автоматично => **auto** Насадка автоматично пристосовується до типу підлоги, перемикається залежно від того, знаходиться насадку на твердій підлозі або паркеті чи на килимовому покритті
- Килимове покриття =>  Фіксоване положення для чищення килимового покриття та килимів

Рекомендуємо під час чищення підлоги з різним типом покриття (тверда підлога <- > килимове покриття) встановлювати режим автоматичного перемикавання, оскільки ця насадка автоматично пристосовується до типу покриття та перемикається у потрібне положення.

Рис. 11*

Після чищення в автоматичному режимі „Autofloor“ (автовибір) перемикайте насадку на чищення твердої підлоги та почистіть її за допомогою труби/телескопічної труби.

Щітка „Turbo“

Якщо пилосос укомплектований щіткою „Turbo“, див. настанови щодо застосування та обслуговування у відповідній Інструкції з експлуатації, що додається.

Рис. 12*

Чищення з використанням додаткового обладнання (за потребою приєднується до рукоятки або до труби).

- а) Вузька насадку Для чищення щілин та кутів.
- б) Насадка для м'яких меблів Для чищення м'яких меблів, порт'єр тощо.
- с) Насадка-щітка меблева Для чищення рам картин, книжок, легкоушкоджуваних меблів тощо.

*факультативне обладнання

Рис. 13

Дрібне обладнання, що тимчасово не використовується, зручно зберігати під кришкою у відсіку для насадок.

Рис. 14*

Насадка для збирання шерсті тварин

- Насадка для підлоги забезпечує ретельне та без зайвих зусиль збирання шерсті тварин.
- Вставте телескопічну трубу в патрубок насадки для видалення шерсті тварин. Аби від'єднати, натисніть на рознімну муфту та витягніть телескопічну трубу.
- Для чищення приєднайте насадку до труби / телескопічної труби.

Рис. 15*

Насадка для твердої підлоги

- Для чищення твердого покриття на підлозі (плитки, паркету тощо).
- Вставте телескопічну трубу в патрубок насадки для підлоги.

Рис. 16

Під час коротких перерв в роботі можна вимкнути пилосос та скористатися тимчасовим кріпленням, що знаходиться на тильному боці пилососа.

Гачок на штуцері насадки всуньте у відповідний паз на тильному боці пилососа.

Рис. 17

Аби подолати якісь перешкоди, наприклад, сходи, пилосос можна також переносити за відкидну ручку.

Закінчення роботи**Рис. 18**

- Потягніть за шнур живлення.
- Коротко смикніть за шнур живлення та відпустіть його. Шнур живлення автоматично змотається.

Рис. 19

Для пересування та перенесення пилососу можна використовувати кнопку зупинки, яка знаходиться на тильному боці пилососа.

Поставте пилосос вертикально. Гачок на штуцері насадки всуньте у відповідний паз на тильному боці пилососа.

Замінювання фільтрів**Замінювання фільтрувального пакета****Рис. 20**

Якщо під час чищення підлоги насадкою для підлоги в режимі високої потужності всмоктування індикатор замінювання фільтра на кришці пилососа повністю жовтий, фільтрувальний пакет потрібно замінити, навіть якщо він не повний. У цьому випадку замінювання пакету викликане особливостями очищуваного матеріалу.

Перевірте, чи не забилися сміттям насадка, труба або шланг, оскільки при цьому індикатор теж може сповістити про необхідність замінювання фільтра.

Рис. 21

Для обслуговування пилососу відкрийте кришку, натиснувши на важіль-засочку в напрямку стрілки.

Рис. 22

- a) Потягнувши за ручку-засувку, можна закрити та витягнути фільтрувальний пакет „MEGAfilt“ з матеріалу „SuperTEX“.
- b) Встановіть новий фільтрувальний пакет „MEGAfilt“ з матеріалу „SuperTEX“ на місце та закрийте кришку відсіку для пилу.

- ! **Увага: Кришка закриється, тільки якщо**
- встановлений фільтрувальний пакет „MEGAfilt“ з матеріалу „SuperTEX“.

Чищення захисного фільтра двигуна

Обов'язково регулярно витрушуйте або мийте захисний фільтр двигуна!

Рис. 23

- Відкрийте кришку відсіку для пилу (див. рис. 21).
- Витягніть захисний фільтр двигуна в напрямку стрілки.
- Витрусіть захисний фільтр двигуна.
- Якщо захисний фільтр двигуна сильно забруднений, промийте його. Після цього залишіть фільтр для просушування принаймні на добу.
- Після чищення вставте захисний фільтр двигуна в пилосос та закрийте кришку відсіку для пилу.

Замінювання фільтра вихлопу

Фільтр вихлопу пилососа треба замінювати один раз на рік.

Індикатор замінювання фільтра вихлопу

Якщо пилосос обладнаний індикатором замінювання фільтра вихлопу, він нагадає про необхідність замінити фільтр щонайменше раз на рік.
Обслуговування напрочуд просте:

Рис. 24*

Увімкнення індикатора стану:

Щоб увімкнути індикатор стану, натисніть кнопку скинення на індикаторі замінювання фільтра вихлопу та утримуйте її, поки на індикаторі не з'являться всі чотири риси та двічі блимнуть. Тепер індикатор замінювання фільтра вихлопу увімкнений.

Рис. 25*

Контроль роботи:

Позначка, що миготить у нижньому правому кутку, сповіщає, що індикатор замінювання фільтра вихлопу працює.

Рис. 26*

Індикатор замінювання:

Приблизно після 3 місяців роботи всі риси зникнуть з дисплея. Кількість рисок, що залишилися, відповідають залишку ресурсу фільтра вихлопу.
Замініть фільтр вихлопу щонайменше раз на рік, коли з дисплея зникнуть усі риси та почне миготіти стрілка. Встановіть новий фільтр вихлопу відповідно до наведених вище настанов та знову увімкніть індикатор замінювання фільтра вихлопу.

Настанова:

Якщо на індикаторі лишилася тільки одна риска, подбайте протє, щоб у найближчий час замінити фільтр вихлопу.

Строк служби індикатора замінювання фільтра вихлопу приблизно 5 років. Цей індикатор можна замовити в офіційного дилера або через відділ технічного обслуговування.

Рис. 27*

Щоб вийняти індикатор, уставте викрутку в борозенку над індикатором та підважте його. Новий індикатор замінювання фільтра вихлопу замовляйте в офіційного дилера або через відділ технічного обслуговування за номером запасної частини: 605 002
Зазначте, що індикатор слід витягати тільки для його заміни.

Рис. 28*

Встановіть в пилосос новий індикатор замінювання фільтра вихлопу, легко натиснувши в напрямку стрілки на індикатор. Старий індикатор замінювання фільтра вихлопу повинен бути утилізований відповідно до правил утилізації електроприладів. За роз'ясненнями, яким саме шляхом утилізувати відходи, звертайтеся до продавця або до місцевої комунальної служби.

*факультативне обладнання

Замінування фільтра „Micro-Hygiene“

Рис. 29*

- Відкрийте кришку відсіку для пилу (див. рис. 21).
- Для обслуговування розблокуйте фільтр, потягнувши за ручку-заспочку тримача в напрямку стрілки.
- Витягніть фільтрувальну вкладку зі спіненого матеріалу та фільтр „Micro-Hygiene“.
- Вставте новий фільтр „Micro-Hygiene“ та фільтрувальну вкладку зі спіненого матеріалу в тримач фільтра.
- Встановіть та зафіксуйте тримач фільтра.

Замінування мікрофільтра на активованому вугіллі

Рис. 30*

- Відкрийте кришку відсіку для пилу (див. рис. 21).
- Для обслуговування розблокуйте фільтр, потягнувши за ручку-заспочку тримача в напрямку стрілки.
- Витягніть мікрофільтр на активованому вугіллі.
- Встановіть новий мікрофільтр на активованому вугіллі в пиросос та зафіксуйте його.

Замінування фільтра „HEPA“

Рис. 31*

- Відкрийте кришку відсіку для пилу (див. рис. 21).
- Для обслуговування розблокуйте фільтр, потягнувши за ручку-заспочку тримача в напрямку стрілки, та витягніть його з пирососа (див. рис. 29).
- Встановіть новий фільтр „HEPA“ та зафіксуйте його.

Після збирання дрібного пилу потрібно почистити захисний фільтр двигуна, а при потребі – замінити фільтр „Micro-Hygiene“, мікрофільтр на активованому вугіллі або фільтр „HEPA“.

Обслуговування

Перед початком чищення пирососа обов'язково вимкніть його та від'єднайте від електромережі.

Пиросос та його обладнання з пластмаси мийте за допомогою звичайних мийних засобів для пластмаси.

- ! Не використовуйте абразивні засоби, мийні засоби для скла або універсальні мийні засоби.**
Заборонено занурювати пиросос у воду!

Відсік для пилу можна почистити за допомогою іншого пирососа або просто протерти сухою ганчіркою та почистити щіткою від пилу.

Технічні характеристики можуть змінюватися без попередження.

Спеціальне обладнання

Комплект змінних фільтрувальних пакетів BBZ52AFGXL

Вміст: 5 змінних фільтрувальних пакетів „MEGAfilt“® з матеріалу „SuperTEX“ із засувками
1 фільтр „Micro-Hygiene“

<http://www.dust-bag-bosch.com>

Тип GXL

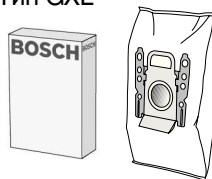

Тканинний фільтрувальний пакет (фільтрувальний пакет тривалого використання) BBZ10TFG

Фільтрувальний пакет багаторазового використання з кріпленням на велькро.



Фільтр „HEPA“ (клас H12) BBZ152HF

Рекомендовано для хворих на алергію. Для надзвичайно чистого вихлопного повітря.
Замінювати щороку

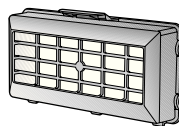

Мікрофільтр на активованому вугіллі BBZ193MAF

Поєднані мікрофільтр та фільтр на активованому вугіллі. Попереджає появу сторонніх запахів на тривалий час. Замінювати щороку.

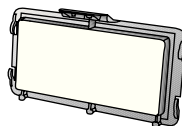

Щітка „TURBO-UNIVERSAL“® BBZ102TBB

Чищення щіткою та всмоктування пилу за одну операцію на килимах та килимових покриттях із коротким ворсом або інших схожих поверхнях. Особливо надається до чищення від шерсті тварин. Щітка приводиться в рух потоком повітря, що його створює пілосос. Електричне живлення їй не потрібне.

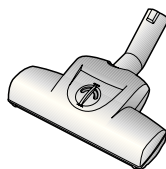

Насадка для твердої підлоги BBZ122HD

Для чищення твердої підлоги (паркетної, з плитки, теракоти тощо)



Насадка для миття BBZ103WD

Надається до всіх видів твердої підлоги, як-от паркету, ламінату, дерев'яної підлоги, підлоги зі звичайної плитки або з каменю тощо (на підлозі, що легко ушкоджується під час волого прибирання, цією насадкою слід спробувати спочатку почистити малопомітну ділянку). Із встановленою ганчіркою ця насадка збирає велике сміття і водночас виконує вологе прибирання.

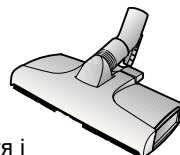



النوع GXL



عبوة فلاتر الغيار BBZ52AFGXL

المحتويات:

٥ فلاتر غيار MEGAfilt® Super TEX مزودة بقفل

١ فلتر صحي دقيق

<http://www.dust-bag-bosch.com>



الفلتر القماشى (الفلتر الدائم) BBZ10TFG

فلتر قابل لإعادة الاستخدام مزود بقفل لاصق.

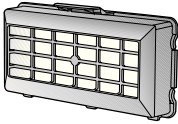

فلتر HEPA (الفئة H12) BBZ152HF

ينصح به للمصابين بالحساسية. لضمان النقاء الشديد لهواء فلتر الطرد.

يتم تغييره سنويا (انظر صورة 31)

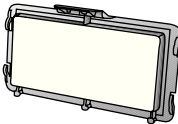

فلتر الفحم النشط الدقيق BBZ193MAF

يجمع بين فلتر الفحم النشط والفلتر الدقيق. ويمنع الروائح المزجة لمدة طويلة. يتم

تغييره سنويا

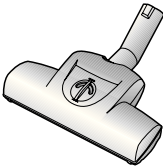

الفرشاة® BBZ102TBB TURBO-UNIVERSAL

تقوم في خطوة عمل واحدة بكنس وتنظيف السجاد والموكيت قصير الوبر أو أي نوع من

الأرضيات. وتتناسب خصيصا مع شطف شعر الحيوانات. يتم تشغيل أسطوانة الفرشاة

بواسطة تيار الشفط الصادر عن المكنسة. لا تحتاج لوصلة كهربائية خاصة.



رأس تنظيف الأرضيات الصلبة BBZ122HD

لتنظيف الأرضيات الملساء (الباركيه والبلاط والتراكتا وخلافه)

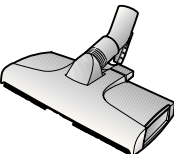

رأس المسح BBZ103WD

مناسبة لجميع الأرضيات الصلبة مثل الباركيه، الأرضيات

الرقائقية، الألواح الخشبية، الأرضيات الحجرية، البلاط،

وخلافه (يجب أولاً أن يتم اختبار تأثير فوط التنظيف

المبللة على الأرضيات الصلبة الحساسة في موضع غير

ظاهر من الأرضية).

تقوم بشفط جزيئات الاتساخات الكبيرة، بينما يتم مسح

الأرضية في الوقت نفسه بالفوطة المثبتة.

تغيير فلتر الفحم النشط الدقيق

العناية

صورة* 30

قبل كل مرة يتم فيها تنظيف المكنسة يجب أولاً إيقافها،
وخلع القابس الكهربائي من المقبس.
يمكن العناية بالمكنسة وكذلك الملحقات التكميلية
المصنوعة من البلاستيك باستخدام أحد منظفات
البلاستيك المتداولة في الأسواق.

❗ لا تستخدم مواداً خشنة ولا منظفات خاصة
بالزجاج أو المنظفات التي تستخدم لجميع
الأغراض.
لا تضع المكنسة أبداً في الماء.

عند الحاجة يمكن تنظيف حيز تجميع الأتربة باستخدام
مكنسة أخرى أو حتى باستخدام فوطة تنظيف أو فرشاة
تنظيف جافة.

- افتح غطاء حيز تجميع الأتربة (انظر صورة 21).
- قم بتحريك حامل الفلتر بالضغط على ذراع القفل
في اتجاه السهم.
- أخرج فلتر الفحم النشط الدقيق.
- قم بتركيب فلتر الفحم النشط الدقيق الجديد في
المكنسة وثبته.

تغيير فلتر Hepa

صورة* 31

- افتح غطاء حيز تجميع الأتربة (انظر صورة 21).
- قم بتحريك فلتر Hepa بالضغط على طرف الغلق في
اتجاه السهم، وأخرجه من المكنسة (انظر صورة 29).
- قم بتركيب فلتر Hepa الجديد في المكنسة، وثبته.

بعد شطف جزئيات أتربة دقيقة، قم بتنظيف فلتر حماية
المحرك من خلال نفذه، وقد تحتاج إلى تغيير الفلتر
الصحي الدقيق، أو فلتر الفحم النشط الدقيق، أو
فلتر HEPA.

نحتفظ بحق إدخال تعديلات فنية.

- بعد تنظيف فلتر حماية المحرك، قم بتركيبه في المكنسة وأغلق غطاء حيز تجميع الأتربة.

تغيير فلتر الطرد

- يجب أن يتم تغيير فلتر الطرد الخاص بالمكنسة مرة واحدة سنويا.

ملاحظة:

عندما يكون هناك شريط واحد فقط ظاهر في المبين انتبه من فضلك إلى أنك ستحتاج قريبا للحصول على فلتر طرد جديد لعملية تغيير الفلتر.

يبلغ العمر الافتراضي لمبين تغيير فلتر الطرد حوالي 5 سنوات، ويمكن طلب مبين جديد من مركز خدمة العملاء.

صورة 27*

لفك المبين من مكانه أدخل مفكا في الحز الموجود بجوار المبين، واضغط عليه لإخراجه. يمكنك الحصول على مبين جديد لتغيير فلتر الطرد من مركز خدمة العملاء برقم قطعة الغيار: 605 002 انتبه من فضلك إلى أنه يجب ألا يتم فك المبين سوى لتغييره فقط.

صورة 28*

يمكن تثبيت مبين تغيير فلتر الطرد الجديد بكل بساطة من خلال الضغط عليه في اتجاه السهم إلى داخل التجويف الموجود في المكنسة. يجب التخلص من مبين تغيير فلتر الطرد القديم طبقا للوائح القانونية السارية بشأن التخلص من الأجهزة الإلكترونية. يمكنك الاستعلام عن الطريقة الدقيقة للتخلص من الأجهزة لدى التاجر الذي اشتريته منه الجهاز أو لدى رئاسة الحي.

تغيير الفلتر الصحي الدقيق

صورة 29*

- افتح غطاء حيز تجميع الأتربة (انظر صورة 21).
- قم بتحرير حامل الفلتر من خلال الضغط على طرف الغلق في اتجاه السهم
- أخرج فلين الفلتر والفلتر الصحي الدقيق.
- قم بتركيب الفلتر الصحي الدقيق الجديد وفلين الفلتر في حامل الفلتر.
- قم بتركيب حامل الفلتر في المكنسة، وثبته.

مبين تغيير فلتر الطرد

إذا كانت مكنستك مزودة بمبين تغيير فلتر الطرد، فيتم أوتوماتيكيا تذكرك كل عام بتغيير الفلتر. الاستعمال بسيط للغاية:

صورة 24*

تشغيل مبين التذكير بتغيير الفلتر:

لتشغيل مبين التذكير بتغيير الفلتر اضغط على الزر Reset الموجود في مبين تغيير فلتر الطرد واحتفظ به مضغوطة، حتى تظهر جميع الأشرطة الأربعة في المبين وتومض مرتين. وبهذا يكون مبين تغيير فلتر الطرد قد أصبح فعالا.

صورة 25*

مراقبة العمل:

النقطة الومضة في الركن السفلي الأيمن من وحدة العرض تشير إلى أن مبين تغيير فلتر الطرد يعمل.

صورة 26*

مبين التغيير:

كل ثلاثة أشهر يختفي شريط من المبين. وتبين الأشرطة المتبقية مدة استعمال فلتر الطرد المتبقية. قم بتغيير فلتر الطرد عندما تختفي جميع الأشرطة بعد حوالي عام واحد، ويبدأ السهم في الوميض. قم بتركيب فلتر طرد جديد طبقا للإرشادات التالية، وقم بتفعيل مبين تغيير فلتر الطرد مجددا كما هو مشروح أعلاه.

*حسب التجهيز الخاص بكل مكنسة

صورة 13

يمكن وضع الملحقات التكميلية الصغيرة التي لا تحتاجها في درج الملحقات التكميلية الموجود في غطاء المكنسة بطريقة مريحة.

صورة 14*

رأس شطف شعر الحيوانات
رأس تنظيف أرضيات لإزالة شعر الحيوانات تماما وبسهولة.
أدخل الماسورة التلسكوبية في عنق رأس شطف شعر الحيوانات حتى تثبت.
لفك الماسورة من العنق اضغط على حلقة التحرير واجذب الماسورة التلسكوبية للخارج.
لتنظيف رأس التنظيف استخدم الماسورة التلسكوبية / المقبض.

صورة 15*

رأس تنظيف الأرضيات الصلبة
لتنظيف الأرضيات الصلبة (البلاط والباركيه وخلافه)
ادفع رأس تنظيف الأرضيات في الماسورة التلسكوبية حتى يثبتان معا.

صورة 16

عند التوقف عن التنظيف لفترة قصيرة يمكنك بعد إيقاف المكنسة استعمال وسيلة المساعدة على وقوف المكنسة الموجودة في مؤخرتها.
للقيام بذلك أدخل الخطاف الموجود في رأس تنظيف الأرضيات في التجويف الموجود في مؤخرة المكنسة.

صورة 17

لتجاوز العوائق، كالسلالم مثلا يمكن أيضا نقل المكنسة باستخدام المقبض الأرجوحي.

بعد إتمام أعمال التنظيف

صورة 18

افصل القابس الكهربائي عن مصدر التيار الكهربائي.
اجذب السلك جذبة قصيرة ثم اتركه، فيتم لف السلك أوتوماتيكيا.

صورة 19

لتخزين أو نقل المكنسة يمكنك استعمال السنادة الموجودة أسفل المكنسة.
أوقف المكنسة رأسيا. أدخل الخطاف الموجود في رأس تنظيف الأرضيات في التجويف الموجود أسفل المكنسة.

تغيير الفلتر

استبدال كيس الفلتر

صورة 20

إذا أضاء مبدن تغيير الفلتر الموجود في الغطاء بالكامل باللون الأصفر بينما رأس تنظيف الأرضيات مرفوعة عن الأرض وقوة الشفط مضبوطة على أقصى درجة، يجب أن يتم تغيير كيس الفلتر حتى إذا لم يكن قد امتلأ بالكامل بعد؛ حيث تكون نوعية الأشياء الموجودة في الفلتر هي السبب في تغييره.
يجب ألا يكون هناك أي انسداد في رأس التنظيف وماسورة الشفط وخرطوم الشفط؛ حيث يتسبب ذلك في إضاءة مبدن تغيير الفلتر.

صورة 21

افتح الغطاء بالضغط على ذراع القفل في اتجاه السهم.

صورة 22

(a) أغلق كيس الفلتر MEGAFilt®SuperTEX بجذب طرف الغلق ثم أخرجه من المكنسة.
(b) قم بتركيب كيس الفلتر الجديد MEGAFilt®SuperTEX في الحامل، ثم أغلق غطاء حيز تجميع الأتربة.

⚠ تنبيه: لا يمكن غلق الغطاء إلا عندما يكون كيس الفلتر MEGAFilt®SuperTEX مركبا.

تنظيف فلتر حماية المحرك

ينبغي أن يتم تنظيف فلتر حماية المحرك على فترات منتظمة من خلال نفضه أو غسله جيدا.

صورة 23

■ افتح غطاء حيز تجميع الأتربة (انظر صورة 21).
■ اجذب فلتر حماية المحرك للخارج في اتجاه السهم.
■ قم بتنظيف فلتر حماية المحرك من خلال نفضه.
■ في حالة اتساح فلتر حماية المحرك بشدة، يجب أن يتم غسله جيدا لتنظيفه.
■ اترك الفلتر بعدها على الأقل لمدة ٢٤ ساعة ليجف.

صورة 6

أمسك السلك من القابس، واجذبه للخارج حتى يصل إلى الطول الذي تريده، ثم ضع القابس الكهربائي في المقبس الكهربائي.

صورة 7

- (a) يتم تشغيل المكنسة بالضغط على زر التشغيل / الإيقاف في اتجاه السهم.
(b) يمكن أيضا الضغط على الزر باستخدام المقبض الأرجوحي.

التنظيف

صورة 8

يمكن بسلاسة ضبط شدة الشفط المرغوبة باستخدام الزر الانزلاقي.



- أقل نطاق أداء:
لتنظيف المواد الحساسة، كالستائر على سبيل المثال.
- نطاق الأداء المنخفض: للتنظيف اليومي في حالات الاتساخ البسيط.
- نطاق الأداء المتوسط: لتنظيف الأرضيات غير الحساسة، ولتنظيف الأرضيات الصلبة، وفي حالات الاتساخ الشديد.
- نطاق الأداء العالي: لتنظيف الاتساخات العنيدة والشديدة للغاية.

صورة 9

ضبط رأس تنظيف الأرضيات:

- (a) لتنظيف السجاد والموكيت
(b) لتنظيف الأرضيات الصلبة

صورة 10*

- ضبط رأس تنظيف الأرضيات المزودة بخاصية التعرف الأوتوماتيكي على نوع الأرضية "autofloor":
- وضع الأرضية الصلبة <= 
 - وضع ثابت لتنظيف الأرضية الصلبة / الباركيه
 - الوضع الأوتوماتيكي <= auto
 - تقوم رأس التنظيف بضبط نفسها أوتوماتيكيا تبعا لنوعية الأرضية، وتغير وضعها بنفسها لتناسب الأرضيات الصلبة/الباركيه أو الموكيت
 - وضع السجاد <= 
 - وضع ثابت لتنظيف السجاد والموكيت

ننصح بالضغط على الوضع الأوتوماتيكي عند تنظيف أرضيات مختلفة (الأرضية الصلبة <-> الموكيت)، نظرا لأن رأس التنظيف تتواءم أوتوماتيكيا مع الأرضية، وبالتالي لا يكون هناك حاجة لتغيير وضع ضبط رأس التنظيف.

صورة 11*

لتنظيف رأس التنظيف المزودة بخاصية التعرف الأوتوماتيكي على نوع الأرضية «autofloor» اضبطها على وضع الأرضية الصلبة، وقم بتنظيفها باستخدام ماسورة الشفط / الماسورة التلسكوبية.

الفرشاة التريبو

إذا كانت مكنستك مزودة بفرشاة تريبو، فيرجى الرجوع إلى تعليمات الاستعمال المرفقة معها لمعرفة إرشادات الاستعمال والصيانة.

صورة 12*

- التنظيف باستخدام الملحقات التكميلية (يتم تركيبها - حسب احتياجك - إما في المقبض أو في ماسورة الشفط).
- (a) رأس تنظيف الشقوق
لتنظيف الشقوق والأركان.
- (b) رأس تنظيف المفروشات
لتنظيف مفروشات الأثاث أو الستائر، إلخ.
- (c) فرشاة تنظيف الأثاث
لتنظيف براويز الصور والكتب وقطع الأثاث الحساسة، وما شابه.
- (d) رأس تنظيف الأرضيات الصلبة
لتنظيف الأرضيات الصلبة (البلاط والباركيه وخلافه)

* حسب التجهيز الخاص بكل مكنسة

قم من فضلك بفرد الصفحات التي توجد بها الصور.

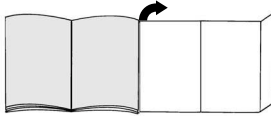

قبل الاستخدام لأول مرة

صورة 1*

قم بتركيب المقبض في خرطوم الشفط، وثبته.

التشغيل

صورة 2

(a) أدخل عنق خرطوم الشفط في فتحة الشفط حتى يثبت.
(b) لفك خرطوم الشفط اضغط على أزرار التحرير واجذب الخرطوم للخارج.

صورة 3*

(a) ادفع المقبض في الماسورة التلسكوبية حتى يثبتان معا.
(b) أدخل الماسورة التلسكوبية في عنق رأس تنظيف الأرضيات حتى تثبت تماما. لفك الماسورة من العنق اضغط على حلقة التحرير واجذب الماسورة التلسكوبية للخارج.

صورة 4*

(a) ادفع رأس تنظيف الأرضيات في الماسورة التلسكوبية حتى يثبتان معا.
(b) أدخل الماسورة التلسكوبية في عنق رأس تنظيف الأرضيات حتى تثبت تماما. لفك الماسورة من العنق اضغط على حلقة التحرير واجذب الماسورة التلسكوبية للخارج.

صورة 5*

حرر الماسورة التلسكوبية بالضغط على الزر الانزلاقي / الحلقة الانزلاقية في اتجاه السهم، واضبط الطول الذي تريده لها.

اجذب القابض الكهربائي، وتأكد أنه ليس هناك انسداد في رأس التنظيف، أو ماسورة الشفط، أو الخرطوم، أو أن الفلتر ليس بحاجة للتغيير. بعد معالجة سبب الخلل اترك المكنسة لمدة ساعة واحدة على الأقل لتبرد. وبعد ذلك تصبح المكنسة جاهزة للعمل مرة أخرى.

إرشادات التخلص من

عبوة التغليف

تعمل عبوة التغليف على حماية المكنسة من التعرض للضرر أثناء نقلها. وهي تتكون من مواد غير ضارة بالبيئة، لذا يمكن إعادة تدويرها. تخلص من مواد عبوة التغليف التي لم يعد هناك حاجة لها بتسليمها إلى مستودعات التجميع الخاصة بنظام إعادة الاستغلال «Grüner Punkt» (النقطة الخضراء).

المكانس القديمة

تحتوي المكانس القديمة على العديد من المواد ذات القيمة. لذلك قم بتسليم المكنسة التي تجاوزت عمرها الافتراضي/مبين تغيير فلتر الطرد الذي تجاوز عمره الافتراضي إلى التاجر الذي اشتريتها منه أو إلى أحد مراكز إعادة التدوير لإعادة استغلاله. للاستعلام عن أحدث سبل التخلص من المواد والأجهزة القديمة توجه إلى التاجر الذي اشتريت منه الجهاز أو إلى رئاسة الحي.

انتبه من فضلك

يجب أن يكون المقبض مؤمنا بمصهر كهربائي (فيوز) قدرته ١٦ أمبيراً على الأقل. في حالة فرقة المصهر الكهربائي (الفيوز) عند تشغيل المكنسة، قد يكون ذلك بسبب توصيل أجهزة كهربائية أخرى ذات استهلاك عالٍ للتيار بنفس الدائرة الكهربائية في نفس الوقت. يمكن تجنب انبعاث المصهر الكهربائي (الفيوز) بضبط المكنسة على أقل قوة شفط قبل تشغيلها، ثم يمكن بعد ذلك زيادة قوة الشفط.

و EEC/31/92 و EEC/68/93). (EEC/23/73 المعدلة
بالمواصفة EEC/68/93).

- يجب توصيل وتشغيل المكنسة فقط طبقا للبيانات المحددة في لوحة الصنع الموجودة عليها.
- لا تقم أبدا بالتنظيف دون استخدام كيس الفلتر MEGAfill®SuperTEX.
- => وإلا فقد تتعرض المكنسة للضرر.
- يجب عدم السماح للأطفال باستخدام المكنسة إلا تحت الإشراف.
- يجب إبعاد المكنسة عن الوجه عند استخدام المقبض وروؤس التنظيف والماسورة في عملية التنظيف.
- => وإلا فقد ينتج عن ذلك خطر حدوث إصابات.
- يجب عدم استخدام سلك المكنسة لحملها أو نقلها.
- في حالة استخدام المكنسة لعدة ساعات بصورة متواصلة يجب سحب السلك بالكامل للخارج.
- لفصل التيار الكهربائي عن المكنسة لا تجذب السلك، بل قم بجذب القابض.
- يجب عدم سحب السلك على حواف حادة أو تعريضه للانحناء.
- قبل القيام بأي عمل في المكنسة أو في الملحقات التكميلية يجب فصل القابض الكهربائي عن مصدر التيار الكهربائي.
- يجب عدم تشغيل المكنسة في حالة تعرضها لأي ضرر. وفي حالة وجود أي خلل يجب فصل القابض الكهربائي عن مصدر التيار الكهربائي.
- لتجنب التعرض للأخطار يجب ألا تتم عمليات إصلاح وتركيب قطع غيار المكنسة سوى عن طريق مراكز الخدمة المعتمدة فقط.
- يجب حماية المكنسة من عوامل الطقس، والرطوبة، ومصادر الحرارة الخارجية.
- المكنسة غير مناسبة للاستخدام في أماكن البناء. => شطف مخلفات البناء قد يؤدي لتعرض الجهاز للضرر.
- يجب إيقاف الجهاز في حالة عدم استخدامه في التنظيف.
- يجب التوقف على الفور عن استخدام الأجهزة المستهلكة التي تجاوزت عمرها الافتراضي، وبعد ذلك يتم التخلص منها بالطرق الصحيحة المقررة.
- لأسباب تتعلق بالسلامة تم تزويد المكانس ذات قدرة ٢٠٠٠ واط أو أكثر بخاصية الحماية ضد السخونة الزائدة.
- فإذا حدث انسداد وأصبحت المكنسة شديدة السخونة، فإنها تتوقف أوتوماتيكيا عن العمل.

يرجى الاحتفاظ بإرشادات الاستخدام.
في حالة إعطاء المكنسة لشخص آخر يرجى إعطاؤه إرشادات الاستخدام معها.

استخدام المكنسة في الأغراض المخصصة لها

هذه المكنسة مخصصة للاستخدام في الأغراض المنزلية فقط وليس في الأغراض الصناعية.
ينبغي استخدام المكنسة فقط طبقا للتعليمات المذكورة في إرشادات الاستخدام هذه.
الجهة الصانعة غير مسؤولة عن أية أضرار يحتمل أن تنشأ عن الاستخدام في أغراض غير المنصوص عليها، أو التشغيل غير الصحيح.
لذلك يرجى الالتزام تماما بالإرشادات التالية:
لا يجوز استعمال المكنسة إلا باستخدام:

- كيس الفلتر الأصلي MEGAfill®SuperTEX
- قطع الغيار الأصلية أو الملحقات التكميلية أو الملحقات التكميلية الخاصة

المكنسة غير مناسبة لـ:

- تنظيف البشر أو الحيوانات
- شطف:
- الكائنات الحية الصغيرة
- المواد الضارة بالصحة أو الساخنة أو الملهبة أو الأجسام حادة الحواف
- المواد المبللة أو السائلة
- المواد سريعة الاشتعال أو المواد المتفجرة والغازات.
- الرماد والسخام الناتج عن المدافئ الحجرية وأجهزة التدفئة المركزية.

إرشادات الأمان

هذه المكنسة تطابق القواعد التقنية المعتمدة ولوائح السلامة ذات الصلة.
ونؤكد تطابقها مع المواصفات الأوربية التالية:
ECC/336/89 (المعدلة بالمواصفات EEC/263/91)

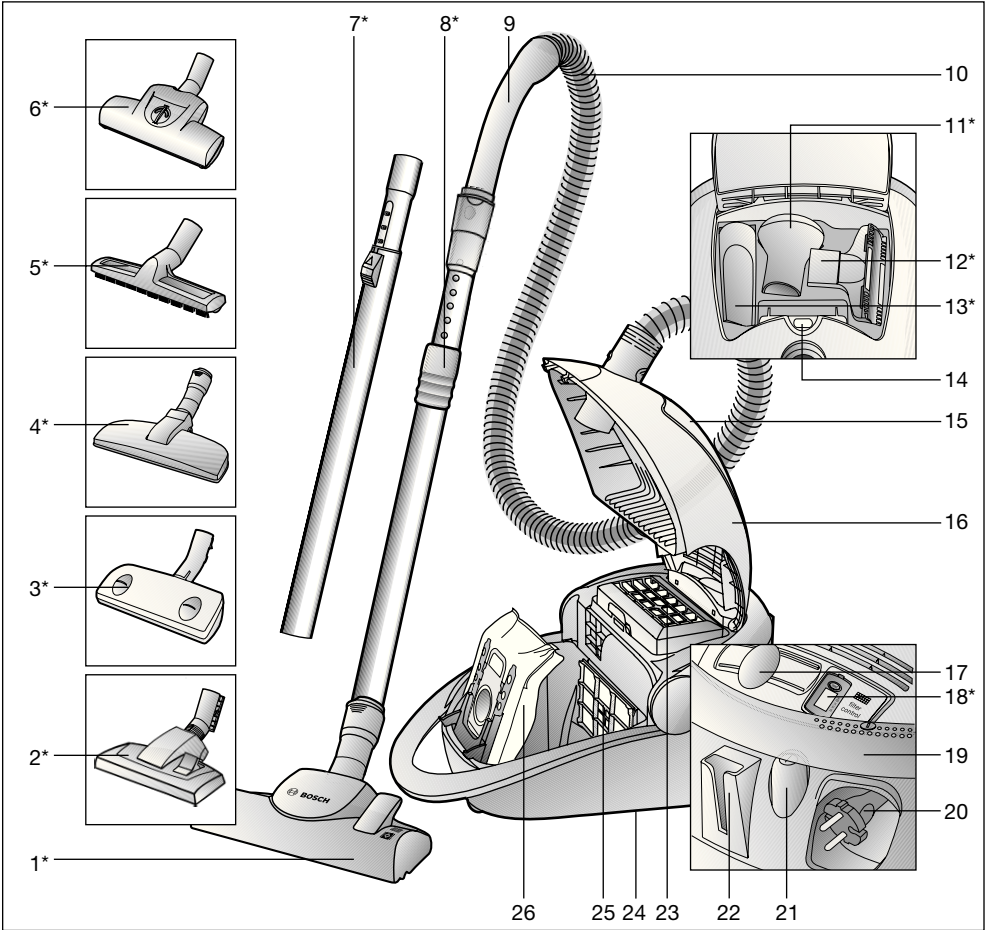

- | | | | |
|----|---|----|--|
| 14 | مبين تغيير الفلتر | 1 | الرأس المتحركة لتنظيف الأرضيات المزودة بحلقة تحرير* |
| 15 | درج الملحقات التكميلية | 2 | الرأس المتحركة لتنظيف الأرضيات* |
| 16 | الغطاء | 3 | رأس تنظيف الأرضيات المزودة بخاصية التعرف الأوتوماتيكي على نوع الأرضية* autofloor |
| 17 | الزر الانزلاقي للتحكم الإلكتروني | 4 | رأس شفط شعر الحيوانات* |
| 18 | مبين تغيير فلتر الطرد* | 5 | رأس تنظيف الأرضيات الصلبة* |
| 19 | المقبض الأرجوحي، يمكن استخدامه أيضا كزر تشغيل / إيقاف ومقبض للحمل | 6 | الفرشاة التريو* |
| 20 | السلك | 7 | الماسورة التلسكوبية وبها الزر الانزلاقي* |
| 21 | زر التشغيل / الإيقاف | 8 | الماسورة التلسكوبية المزودة بحلقة إحكام انزلاقية وحلقة تحرير* |
| 22 | وسيلة المساعدة على وقوف المكنسة | 9 | مقبض الخرطوم |
| 23 | فلتر الطرد | 10 | خرطوم الشفط |
| 24 | السنادة (أسفل المكنسة) | 11 | فرشاة تنظيف الأثاث* |
| 25 | فلتر حماية المحرك | 12 | رأس تنظيف المفروشات* |
| 26 | كيس الفلتر MEGAfil®SuperTEX | 13 | رأس تنظيف الشقوق* |
| | *حسب التجهيز الخاص بكل مكنسة | | |

Kundendienst Kontakte Kleine Hausgeräte

Zentralwerkstatt

Der direkte Weg, falls Ihr Gerät repariert werden muss. Senden Sie Ihr Gerät einfach an:

Robert Bosch Hausgeräte GmbH
Zentralwerkstatt Kleine Hausgeräte
Witschelstraße 104
90431 Nürnberg

Service-Tel.: 01801 – 33 53 03

Mo-Fr von 8.00 bis 18.00 Uhr, zum Ortstarif

Service-Fax: 0911/31 20-201

Service-Email: CP-ServiceCenter@bshg.com

Service Shops

Der persönliche Service ganz in Ihrer Nähe; mit fachkundiger Beratung und Verkauf von Zubehör und Ersatzteilen.

Wir freuen uns auf Ihren Besuch!

Bestellung von Zubehör und Ersatzteilen

Sie erreichen uns rund um die Uhr an 365 Tagen im Jahr, zum günstigen Ortstarif.

Ersatzteil-Tel. 01801 – 33 53 04

Ersatzteil-Fax 01801 – 33 53 08

Ersatzteil-Email spareparts@bshg.com

Bosch Info-Line 01805 – 26 72 42 (€ 0,12/Min. DTAG)

für Produktinformationen sowie Anwendungs- und Bedienungsfragen zu **Kleinen Hausgeräten**;

Mo-Fr von 8.00 bis 18.00 Uhr

Internet Service

mit Informationen zu Produkten und Serviceangeboten sowie den aktuellen Anschriften und Öffnungszeiten der Service Shops. Hier können Sie auch Ersatzteile und Zubehör online zu bestellen. Besuchen Sie uns einfach im Internet unter: **www.bosch-hausgeraete.de**

Standorte Service Shops

04159 Leipzig

Georg-Schumann-Straße 294

10627 Berlin

Fritschestraße 36

22453 Hamburg

Borsteler Chaussee 51

23554 Lübeck

Josephinenstraße 27

24114 Kiel

Sophienblatt 64

26127 Oldenburg

Kreyenstraße 99

28329 Bremen

In der Vahr 53

30519 Hannover

Dorfstraße 17-19

34117 Kassel

Werner-Hilpert-Straße 13

38100 Braunschweig

Fallersleber Straße 50

40227 Düsseldorf

Oberbilker Allee 270 A

44287 Dortmund

Rodenbergstraße 47

45141 Essen

Bamlerstraße 1 a

47805 Krefeld

Dießemer Bruch 114 G

48153 Münster

Schuckert Straße 10

50823 Köln

Vogelsanger Straße 165

60489 Frankfurt am Main

Rödelheimer Landstraße 147

63456 Hanau

Reitweg 5

64331 Weiterstadt bei

Darmstadt

Brunnenweg 22-24

65396 Walluf bei Wiesbaden

Im Grohenstück 2

66113 Saarbrücken

Heinrich-Koehl-Straße 33

68309 Mannheim

Weinheimer Straße 58-60

71254 Ditzingen

Zeissstraße 13

76133 Karlsruhe

Stephanienstraße 102

79115 Freiburg

Carl-Kistner-Straße 3 A

80807 München

Domagkstraße 10

83301 Traunreut

Werner-von-Siemens-Straße 200

84034 Landshut

Herzog-Albrecht-Straße 4

86368 Gersthofen bei Augsburg

Welserstraße 11

87439 Kempten

Lindauer Straße 112

89075 Ulm

Eberhard-Finckh-Straße 30

90431 Nürnberg

Witschelstraße 104

91052 Erlangen

Sieboldstraße 4

93059 Regensburg

Im Gewerbepark B 30

95448 Bayreuth

Weierstraße 25

97076 Würzburg

Nürnbergers Straße 109

DE Germany - Deutschland

BSH Hausgeräte Service GmbH
Zentralwerkstatt Kleine Hausgeräte
Witschelstraße 104
90431 Nürnberg

Reparaturservice
Telefon: 01801-33 53 03
Mo-Fr von 8.00-18.00 Uhr, zum
Ortstarif
Fax: 0911/31 20-201
Email: CP-ServiceCenter@bshg.com

Ersatzteile und Zubehör
Telefon: 01801-33 53 04*
Fax: 01801-33 53 08*
) 24 h an 365 erreichbar – zum
Ortstarif
Email: spareparts@bshg.com

AT Austria, Österreich

BSH Hausgeräte Gesellschaft mbH
Werkskundendienst für Hausgeräte
Quellenstrasse 2
1101 Wien
0810 240 263 (Regionaltarif)
(01) 605 75 - 59 209
www.bosch.at/

AU Australia

Robert Bosch (Australia) Pty. Ltd
57-63 McNaughton Roads
3168 CLAYTON
+61 (3) 9541 5555
+61 (3) 9541 5595
www.bosch.com.au/sha/default.asp

BA Bosnia-Herzegovina

"HIGH" d.o.o.
Odobasina 57
Sarajewo
+387 (033) 213 513
Info-Line: +387 (061) 100 905
delicnanda@hotmail.de

BE Belgium, Belgien, Belgique

BSH Home Appliances s.a.n.v.
Avenue du Laerbeek 74
Laarbeeklaan 74
1090 Bruxelles - Brüssel
(070) 222 141
(02) 475 72 91
bru-repairs@bshg.com

BG Bulgaria

EXPO 2000 GmbH
Lulin kompl., bl. 549/B
1359 Sofia
+359 (2) 260148
+359 (2) 9250991

BH Bahrain

Khalaifat Est.
P.O.BOX 5111
Manama
+973 401400
+973 401413

BR Brasil

BSH Continental Electrodomésticos
Ltda.
Serviços Técnicos de Fábrica
Equipamentos Domésticos
Parque Industrial
s/n Jardim S.Camilo
13184-970 Hortolândia/S.P.
+55 (19) 3897 8000
+55 (19) 3897 8287

CH, Schweiz, Suisse, Svizzera

BSH Hausgeräte AG
Werkskundendienst für Hausgeräte
Fahrweidstrasse 80
8954 Geroldswil
Service Tel. 0848 840 040
Service Fax 0848 840 041
Ersatzteile Tel. 0848 880 080
Ersatzteile Fax 0848 880 081
www.bosch-hausgeraete.ch

CY Cypres

BSH Ikiakes Syskeves ABE
Arch. Makariou G'39
Egomi/Nikosia (Lefkosia)
0035 722 819550
0035 722 658128

CZ Czech Republic

BSH domácí spotřebiče s.r.o.
Firemní servis domácích spotřebičů
Pekarská 10b
150 00 Praha 5
+420 2 5109 5546
+420 2 5109 5549

DK Denmark, Danmark

BSH Hvidevarer A/S
Telegrafvej 6
2750 Ballerup
+45 (44) 89 89 85
+45 (44) 89 89 86
www.bosch-hvidevarer.com

EE Estonia

AS Serwest
Raua 55
10152 Tallinn
+372 (627) 8733
+372 (627) 8739
serwest@online.ee

ES Spain, Espana

BSH Interservice S.A.
Poligono Malpica, Calle D,
Parcela 96 A
50016 Zaragoza
+34 902 245 255
+34 976 578 425
www.bosch-ed.com

FI Finland, Suomi

BSK-Kodinkoneet Oy
Sinimäentie 8, PL 66
02630 Espoo
+358 (9) 52595130
+358 (9) 52595131
Bosch-kodinkonehuolto@bshg.com

FR France

BSH Electroménager
SAV Constructeur
50, Rue Ardoin, BP 47
93400 Saint-Ouen Cedex
Service Interventions en France
métropolitaine numéro national:
0825 398 010 (0,15 EUR TTC/MN)
Service accessoires et pièces
détachées:
0 892 698 010 (0,34 EUR TTC/MN)
www.bosch-electromenager.com

GB United Kingdom

BSH Appliance Care
Grand Union House
Old Wolverton Road
Old Wolverton (P.O.Box 118)
MK12 5ZR Milton Keynes
+44 (8705) 678910
+44 (1908) 328660
www.boschappliances.co.uk/

GR Greece

BSH Ikiakes Syskeves ABE
17km Ethnikis Odou Athinon-Lamias
& Potamou 20
14574 Kifissia
+30 (210) 4277-700
+30 (210) 4277-669

HK Hong Kong

BSH Home Appliances Limited
Unit 1&2B, 7th Floor
North Block, Skyway House
3 Sham Mong Road
Tai Kok Tsui - Hongkong/Kowloon
+852 (2565) 6151
+852 (2565) 6252
www.bosch-shop.com.hk/

HR Croatia

Andabaka Commerce
Gunduliceva 10
21000 Split
+385 (21) 481 403
Info-Line: +385 (21) 322 010
andabaka@inet.hr

HU Hungary

BSH Kft.
Királyhágó tér 8-9
1126 Budapest
+36 (1) 489 5461
+36 (1) 201 8786

IL Israel

C/S/B Home Appliance Ltd
Ulriel Building
2, Hamelacha St.
Industrial Park North
71293 Lod
+972 (8) 9777 222
+972 (8) 9777 245
csb-serv@zahav.net.il

IR Ireland

Appliance Care
Unit F4, Ballymount Drive
Ballymount Industrial Estate
Walkinstown
Dublin 12
+353 (1) 4502622
+353 (1) 4502520
Outside of 01-area: 18903 22222

IS Iceland

Smith & Norland H/F
Noatuni 4
105 Reykjavik
+354 (520) 3000
+354 (520) 3010
www.sminor.is

IT Italy, Italia

BSH Elettrodomestici SpA
Via. M. Nizzoli 1
20147 MILANO MI
+39 (02) 41336 1
+39 (02) 41336 610
Numero verde 800.829120

KZ Kazakhstan

Kombitechnozentr Ltd.
Shewchenko 147B
0480096 Almaty
3272 689898
3273 682652

LB Libanon

Teheni, Hana & Co.
P.O.Box 11-4043
90449 JDEIDE
+961 (1) 255211
+961 (1) 257359
Info@Teheni-Hana.com

LT Lithuania

Ogmios Pulsas Ltd.
P. Luksio Str. 23
2600 Vilnius
+370 (5) 274 1750
+370 (5) 274 1760
pulsas@ogmios.lt

LU Luxembourg

BSH Service
20, Rue des Peupliers
2328 Luxembourg-Hamm
+352 4384 3507
+352 4384 3525

LV Latvia

Latintertehservice
72 Buluju street, house 2.
1067 Riga
+371 (7) 44 2114
+371 (7) 47 3300
latinter@latinter.lv

MK Macedonia

„RIMEKO SG“
Londonska 19
1000 Skopje
+389 (2) 377 144

MT Malta

Oxford House Ltd.
Notabile Road
Mriehel BKR 14
+356 21 442334
+356 21 488656
customer care@oxfordhouse.com.mt

NL Netherlands

BSH Huishoud-elektro B.V
Keienbergweg 97
1101 DA Amsterdam Zuidoost
+31 (20) 430 3 430
+31 (20) 430 3 445
www.bosch-huishoudelijke-
apparaten.nl/

NO Norway

BSH Husholdningsapparater A.S.
Grensesvingen 9
0661 Oslo
+47 22 660600
+47 22 660551
www.bosch-hvitevarer.com

NZ New Zealand

Robert Bosch Australia Pty.Ltd
New Zealand Branch
14-16 Constellation Drive
1310 Mairangi Bay Auckland
+64 (9) 4786158
+64 (9) 4782914
Terry.Druce@nz.bosch.com

PL Poland

BSH Szrzet Gospodarstwan
Domowego
Al. Jerozolimskie 183
02222 Warszawa
0801 191 534
(022) 5727729
Serwis.fabryczny@bshg.com

PT Portugal

BSH P Electrodomésticos Lda.
Rua Alto do Montijo no 15
2795-619 Carnaxide
21 4250 781
21 4250 701

RO Romania

BSH Electrocasnice srl
B-dul Ficusului nr.42,corp B, et.3,
sect. 1
71544 Bucuresti, Romania
Tel: (01) 203 9748
Fax: (01) 203 9731

RU Russia

OOO "BSH Bytowaja Technika"
Werkskundendienst
Malaja Kaluschskaja 19
119071 Moskau
Hotline: +7 (095) 737 2961
MOK-KDVKDRZ@BSHG.COM

SE Sweden, Sverige

BSH Hushallsapparater AB
Gardsvägen 10 A
16929 Solna
+46 (8) 7341310
+46 (8) 7341321

SG Singapore

BSH Home Appliances (SEA) Pte.
Ltd.
38C-38D Jalan Pemimpin
577180 Singapore
+65 (2) 3505 000
+65 (2) 3505 050
www.bosch-homeappliances.com

SK Slovakia

Technoservice Bratislava, spol. s.r.o.
Mlynárovicová 17
82103 Bratislava
+421 (7) 556 3749
+421 (7) 556 3749

SL Slovenia

BSH Hišni aparati,d.o.o.
Savinjska cesta 30
3331 Nazarje
(03) 8398 222
(03) 8398 203
Informacije.servis@bshg.com

TR Turkey

BSH PEG Beyaz Esya Servis A.S.
Cemal Sahir Sok. No. 26-28
80470 Mecidiyeköy - Istanbul
+90 212 275 47 75
+90 212 275 55 04
www.boschevaletleri.com

TW Taiwan

Achelis Taiwan Co., Ltd.
6th floor, No 2. Sec.3
Min Sheng E. Road
Taipei
+886 (2) 2321 6222
+886 8862 2397 1235
www.achelis.com.tw

UA Ukraine

KNEB

СП»Транс-Сервис«

тел: (044) 568-51-50

ООО »Дойчэлектросераис«

тел.: (044) 467-80-46

ООО »Три о Сервис«

тел: (044) 565-93-99

VN Vietnam

T&C Co., Ltd

34 Ngu Trung To St.

Ba Dinh District

Hanoi

+84 (4) 8230407

+84 (4) 8437873

siemens-hcm@bdvn.vnd.net

YU Yugoslavia

SZR Specijaelektro

III Bulevar 34, Blok 23

11070 Novi Beograd

+381 (11) 147110

+381 (11) 139689

Info-Line: +381 (11) 138 552

spec.el@EUnet.yu

ZA South Africa

BSH-SA

15 th Rd., Randjespark

Private Bag X36, Randjespark

1685 Midrand - Johannesburg

+27 (11) 265 7800

+27 (11) 265 7867

DE Garantie

Bundesrepublik Deutschland
siehe letzte Seite.

Ausland: Für dieses Gerät gelten die von der Vertretung unseres Hauses in dem Kaufland herausgegebenen Garantiebedingungen. Einzelheiten hierüber teilt Ihnen der Händler, bei dem Sie das Gerät gekauft haben, auf Anfrage jederzeit mit.
Zur Inanspruchnahme von Garantieleistungen ist in jedem Fall aber die Vorlage des Kaufbeleges erforderlich.

GB Conditions of guarantee

For this appliance the guarantee conditions as set out by our representatives in the country of sale apply. Details regarding same may be obtained from the dealer from whom the appliance was purchased. For claims under guarantee the sales receipt must be produced.

FR Conditions de garantie

A l'étranger, les conditions de garantie applicables à cet appareil sont celles s'accordées par la filiale du pays concerné.
Celles-ci peuvent être fournies par le Revendeur auprès duquel vous avez acheté l'appareil ou directement auprès de notre filiale. Si vous aviez besoin d'utiliser la garantie, la présentation de la facture d'achat sera nécessaire.

IT Condizioni di garanzia

Per questo apparecchio valgono le condizioni di garanzia stabilite dalla ns. Rappresentanza nella rispettiva Nazione.
Il venditore dell'apparecchio è a disposizione per ulteriori chiarimenti. La garanzia viene riconosciuta soltanto se accompagnata da regolare documento fiscale di acquisto rilasciato dal venditore.

NL Garantievoorwaarden

Voor het aangeschafte apparaat gelden de garantievoorwaarden welke door de vertegenwoordiging van de moederorganisatie in het land van aankoop zijn uitgegeven.
Eventuele bijzonderheden hiervoor zal de leverancier, waarbij het apparaat is gekocht, desgevraagd verschaffen.
Om aanspraak te kunnen maken op eventuele garantie is het overleggen van de aankoopbonnetje van de koop/leverdatum vereist.

DK Garanti

Garantiebestemmelserne er ikke vedlagt, men fremsendes ved henvendelse til Bosch kundeservice. I øvrigt henvises til købelovens bestemmelser.

NO Leveringsbetingelse

I Norge gjelder NEL's leveringsbetingelser. Disse kan De få hos Deres forhandler eller direkte ved vårt hovedkontor.

SE Konsumentbestämmelser

I Sverige gäller av EHL antagna konsumentbestämmelser.

FI Takuuuika

Kodintekniikan tuotteille annetaan vähintään kahdentoista (12) kuukauden takuu tuotteesta riippuen. Takuuuika määritellään kunkin tuotteen osalta erikseen ja se on voimassa annetun määräajan tuotteen ostop. Tuotteen tietyille osille voidaan antaa em. määräajoista poikkeava takuu.

PT Condições de Garantia

Para este aparelho são válidas as condições de garantia emitidas pela nossa representação no país da aquisição. Mais detalhes poderão ser facultados pelo revendedor onde foi adquirido o aparelho.
Para recorrer aos serviços de garantia é imprescindível a apresentação da Factura de Compra e bem assim, do documento de Garantia.

ES Condiciones de garantía

A este aparato son aplicables las condiciones de garantía acordadas por la representación de nuestra firma en el país de compra. Para más detalles sírvanse dirigir al correspondiente establecimiento del ramo en que se ha comprado el aparato. En caso de hacer uso de la garantía es necesario presentar el correspondiente comprobante de compra.

TR Garanti Şartları

Bu cihaz için satışın gerçekleştiği ülkedeki temsilciliğimiz tarafından belirlenen garanti şartları geçerlidir. Garanti şartları ile ilgili detaylı bilgi için; cihazın satın alındığı bayiye ya da Tüketici Danışma Merkezimize başvurabilirsiniz. Garanti kapsamındaki taleplerinize cevap verilebilmesi için Yetkili Servisimize, cihaza ait faturayı veya okunaklı fotokopisini göstermeniz gerekmektedir.

PL Gwarancja

Dla urządzenia obowiązują warunki gwarancyjne wydane przez nasze przedstawicielstwo w kraju zakupu. O szczegółach możecie się Państwo dowiedzieć u sprzedawcy, u którego dokonano zakupu urządzenia. Przy korzystaniu ze świadczeń gwarancyjnych wymagane jest przedłożenie dowodu zakupu.

الضمان AE

لهذا الجهاز تسري شروط الضمان السارية والصادرة عن وكيل شركتنا في بلدكم.

يمكنكم السؤال عن الأمور التفصيلية بهذا الشأن وفي أي وقت لدى التاجر الذي قمتم باقتناء هذا الجهاز عنده.

عند المطالبة باستحقاقات الضمان فإنه من الضروري وفي كل حال تقديم قسيمة الشراء.

RU Условия гарантийного обслуживания

Получить исчерпывающую информацию об условиях гарантийного обслуживания Вы можете в Вашем ближайшем авторизованном сервисном центре или в сервисном центре от производителя ООО «БСХ Бытовая Техника», а также найти в фирменном гарантийном талоне, выдаваемом при иродаже.

BG Гаранция

За този уред вжам условията, установени от представителството на нашата фирма в страната-купувач. Подробностите ще Ви бъдат разяснени от търговеца, от когото сте купили уреда, по всяко време при запитване. За извършване на поправки в рамките на гаранционния срок във всеки случай е необходимо представянето на касовата бележка.

HU Garanciaiis feltételek

A garanciaiis feltételeket a 117/1991 (IX. 10) számú kormányrendelet szabályozza. 72 órán belüli meghibásodas esetén a készüléket a kereskedelem cseréli ki. Ezután vevőszolgálatunk gondoskodik az előirt 15 napon belüli, kölcsönkészlék biztosítása esetén 30 napon belüli javításról. A garanciaiis szolgáltatásokat a vásárlásnál kapott, szabályosan kitöltött garanciajeggyel lehet igénybevenni, amely minden egyéb garanciaiis feltételt is részletesen ismerteti. A készülékek csak KERMI és MEEI által engedélyzett garanciajeggyel kerülnek forgalomba.

RO Garanție

Pentru acest aparat sunt valabile prevederile de garanție acordate de reprezentantul nostru și conforme cu legislația în vigoare.

Comerțiantul la care ați achiziționat aparatul, vă oferă la cerere informații amănunțite despre prevederile de garanție.

Pentru a beneficia de serviciile de garanție va trebuie însă să prezentați în orice caz bonul de cumpărare.

UK На цей пристрій поширюються гарантійні зобов'язання, надані представництвом нашої фірми в країні придбання. Докладні відомості про гарантійні зобов'язання можна отримати будь-коли в продавця, в якого був придбаний цей пристрій. Під час звертання в гарантійному випадку потрібно пред'явити оригінал документу, що підтверджує купівлю пристрою.

GR ΟΡΟΙ ΕΓΓΥΗΣΗΣ

1. Η εγγύηση παρέχεται για είκοσπέσσερες (24) μήνες, από την ημερομηνία αγοράς της συσκευής που αναγράφεται στη θεωρημένη απόδειξη αγοράς (δελτίο λιανικής πώλησης ή τιμολόγιο). Για την παροχή της εγγύησης απαιτείται η επίδειξη της θεωρημένης απόδειξης αγοράς.
2. Η εταιρεία, μέσα στα πιο πάνω χρονικά όρια, σε περίπτωση πλημμελούς λειτουργίας της συσκευής, αναλαμβάνει την υποχρέωση επαναφοράς της σε ομαλή λειτουργία και της αντικατάστασης κάθε τυχόν ελαττωματικού μέρους (πλην των αναλώσιμων και των ευπαθών, όπως τα γυάλινα, οι λαμπτήρες κ.λπ.), εφόσον αυτή προέρχεται από την κατασκευή και όχι από την κακή χρησιμοποίηση, την λανθασμένη εγκατάσταση, την μη τήρηση των οδηγιών χρήσης, την ακατάλληλη συντήρηση, την επέμβαση μη εξουσιοδοτημένων προσώπων ή εξωγενείς παράγοντες όπως ηλεκτρικές επιδράσεις κ.λπ. Στην περίπτωση που η εταιρεία εδοποιηθεί για την πλημμελή λειτουργία μετά την πάροδο εξαμήνου από την αγορά της, θεωρείται ότι η συσκευή κατά την παράδοσή της στον τελικό καταναλωτή λειτουργούσε κανονικά και ότι η βλάβη δεν οφείλεται σε ελαττωματικότητα της εκτός αν ο τελικός καταναλωτής απόδειξει το αντίθετο. Κατά τη διάρκεια της εγγύησης παρέχονται δωρεάν τα ανταλλακτικά, η εργασία επισκευής και η μεταφορά της συσκευής (αν αυτό κρεί απαραίτητο) στα συνεργεία της εταιρείας. Οποιαδήποτε άλλη αξίωση απόκλείεται.
3. Η εγγύηση δεν ισχύει σε περίπτωση πραγματοποίησης επισκευών ή γενικά παρεμβάσεων μη εξουσιοδοτημένων από την εταιρεία προσώπων στην συσκευή.
4. Η κάθε επισκευή ή η αντικατάσταση ελαττωματικού μέρους δεν παρατείνει τον χρόνο της εγγύησης.
5. Εξαρτήματα και υλικά που αντικαθίστανται κατά τη διάρκεια της εγγύησης επιστρέφονται στο συνεργείο.
6. Η εγγύηση παύει να ισχύει από τη στιγμή που η κυριότητα της συσκευής μεταβρασει σε τρίτο πρόσωπο από τον αγοραστή.
7. Αλλαγή της συσκευής γίνεται μόνον στην περίπτωση που δεν είναι δυνατή η επιδιόρθωσή της.

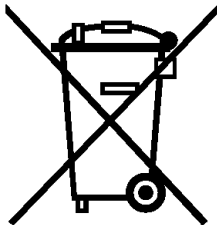

de

"Dieses Gerät ist entsprechend der europäischen Richtlinie 2002/96/EG über Elektro- und Elektronikaltgeräte (waste electrical and electronic equipment - WEEE) gekennzeichnet. Die Richtlinie gibt den Rahmen für eine EU-weit gültige Rücknahme und Verwertung der Altgeräte vor."

en

This appliance is labelled in accordance with European Directive 2002/96/EG concerning used electrical and electronic appliances (waste electrical and electronic equipment - WEEE). The guideline determines the framework for the return and recycling of used appliances as applicable throughout the EU

fr

"Cet appareil est marqué selon la directive européenne 2002/96/CE relative aux appareils électriques et électroniques usagés (waste electrical and electronic equipment - WEEE). La directive définit le cadre pour une reprise et une récupération des appareils usagés applicables dans les pays de la CE."

it

"Questo apparecchio dispone di contrassegno ai sensi della direttiva europea 2002/96/CE in materia di apparecchi elettrici ed elettronici (waste electrical and electronic equipment - WEEE). Questa direttiva definisce le norme per la raccolta e il riciclaggio degli apparecchi dismessi valide su tutto il territorio dell'Unione Europea."

nl

"Dit apparaat is gekenmerkt in overeenstemming met de Europese richtlijn 2002/96/EG betreffende afgedankte elektrische en elektronische apparatuur (waste electrical and electronic equipment - WEEE). De richtlijn geeft het kader aan voor de in de EU geldige terugname en verwerking van oude apparaten."

da

"Dette apparat er klassificeret iht. det europæiske direktiv 2002/96/EF om affald af elektrisk- og elektronisk udstyr (waste electrical and electronic equipment - WEEE). Dette direktiv angiver rammerne for indlevering og recycling af kasserede apparater gældende for hele EU."

no

"Dette apparatet er klassifisert i henhold til det europeiske direktivet 2002/96/EF om avhending av elektrisk- og elektronisk utstyr (waste electrical and electronic equipment - WEEE). Direktivet angir rammene for innlevering og gjenvinning av innbytteprodukter."

sv

"Denna enhet är märkt i enlighet med den europeiska direktivet 2002/96/EG om avfall som utgörs av eller innehåller elektroniska produkter (waste electrical and electronic equipment - WEEE). Direktivet anger ramarna för inom EU giltigt återtagande och korrekt återvinning av uttjänta enheter."

fi

"Tämän laitteen merkintä perustuu käytettyjä sähkö- ja elektroniikkalaitteita (waste electrical and electronic equipment - WEEE) koskevaan direktiiviin 2002/96/EG. Tämä direktiivi määrittää käytettyjen laitteiden palautus- ja kierrätys-säännökset koko EU:n alueella."

pt

"Este aparelho está marcado em conformidade com a Directiva 2002/96/CE relativa aos resíduos de equipamentos eléctricos e electrónicos (waste electrical and electronic equipment - WEEE). A directiva estabelece o quadro para a criação de um sistema de recolha e valorização dos equipamentos usados válido em todos os Estados_Membros da União Europeia."

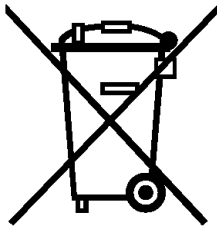

es

"Este aparato cumple con la Directiva europea 2002/96/CE sobre aparatos eléctricos y electrónicos identificada como (Residuos de aparatos eléctricos y electrónicos). La directiva proporciona el marco general válido en todo el ámbito de la Unión Europea para la retirada y la reutilización de los residuos de los aparatos eléctricos y electrónicos."

el

Αυτό η συσκευή χαρακτηρίζεται σύμφωνα με την ευρωπαϊκή οδηγία 2002/96/ΕΚ περί ηλεκτρικών και ηλεκτρονικών συσκευών (waste electrical and electronic equipment - WEEE). Η οδηγία προκαθορίζει τα πλαίσια για μια απόσυρση και αξιοποίηση των παλιών συσκευών με ισχύ σ' όλη την ΕΕ.

tr

Bu cihaz, ömrünü doldurmuş elektrikli ve elektronik cihazlar ile ilgili Avrupa yönetmeliği 2002/96/EG'ye (waste electrical and electronic equipment - WEEE) uygun şekilde işareetlenmiştir. Bu yönetmelik, eski cihazların geri alımı ve değerlendirilmesi ile ilgili AB-çapındaki uygulamaların çerçevesini belirtmektedir.

hu

Ez a készülék az elhasznált villamossági és elektronikai készülékekről szóló 2002/96/EK irányelvnek megfelelő jelölést kapott. Ez az irányelv a már nem használt készülékek visszavételének és hasznosításának EU-szerte érvényes kereteit határozza meg.

pl

Urządzenie to oznaczono zgodnie z europejską wytyczną 2002/96/EG o zużytych urządzeniach elektrycznych i elektronicznych (waste electrical and electronic equipment - WEEE). Wytyczna ta określa ramy obowiązującego w całej Unii Europejskiej odbioru i wtórnego wykorzystania starych urządzeń.

bg

Този уред е обозначен в съответствие с европейската директива 2002/96/EG за стари електрически и електронни уреди (waste electrical and electronic equipment - WEEE). Тази директива регламентира валидните в рамките на ЕС правила за приемане и използване на стари уреди

ru

Данный прибор имеет отметку о соответствии европейским нормам 2002/96/EG утилизации электрических и электронных приборов (waste electrical and electronic equipment - WEEE). Данные нормы определяют действующие на территории Евросоюза правила возврата и утилизации старых приборов.

ro

Acest aparat este marcat corespunzător directivei europene 2002/9/CE în privința aparatelor electrice și electronice vechi (waste electrical and electronic equipment - WEEE). Directiva prescrie cadrul pentru o preluare înapoi, valabilă în întreaga UE, și valorificarea aparatelor vechi.

uk

Цей прилад маркіровано згідно положень європейської Директиви 2002/96/EG стосовно електронних та електроприладів, що були у використанні (waste electrical and electronic equipment - WEEE). Директивою визначаються можливості, які є дійсними у межах Європейського союзу, щодо прийняття назад та утилізації бувших у використанні приладів.

ar

هذا الجهاز مطابق للمواصفة الأوربية 2002/96/المجموعة الاقتصادية الأوربية الخاصة بالأجهزة الكهربائية والإلكترونية القديمة (waste electrical and electronic equipment - WEEE). وهذه المواصفة تحدد الإطار العام لقواعد تسري في جميع دول الاتحاد الأوربي بخصوص استعادة الأجهزة القديمة وإعادة استغلالها.

Değerli Müşterimiz

Bosch Çağrı Yönetim Merkezi 444 6 333 no.lu telefon numarası ile, hafta içi ve cumartesi günleri 08.00-22.00, pazar günleri 10.00-18.00 saatleri arasında hizmet vermektedir. Bu saatler dışında aradığınızda adınızı, soyadınızı ve telefon numaranızı alan kodu ile bıraktığınızda ilk mesai saatinde sizinle irtibata geçilecektir.

Doğrudan bu numarayı çevirerek size en yakın Yetkili Servis telefonunu alabilir veya arzu ettiğiniz hizmeti talep edebilirsiniz.

Bosch Çağrı Yönetim Merkezimize ayrıca www.boschevaletleri.com adresindeki Müşteri Hizmetleri bölümünde bulunan Müşteri Hizmetleri Formunu doldurarak ya da 0216 528 91 88 no.lu telefona faks çekerek de ulaşabilirsiniz.

Aşağıda yer alan konularda yardımcı olmanızı rica ederiz.

1. Cihazınızı kullanma kılavuzunda belirtilen hususlara göre kullanmaya özen gösteriniz.
2. Ürününüzle ilgili hizmet talebiniz olduğunda yukarıda yazılı telefonlardan Çağrı Yönetim Merkezimizi arayınız.
3. Hizmet için gelen teknisyene "BOSCH YETKİLİ SERVİS" kimlik kartını sorunuz. Bu kimlik kartı, 18 yaşından küçük elemanlara verilmemektedir.
4. Yetkili servisimiz, cihazınızda yapılan herhangi bir işlemde sonra size servis fişini düzenleyip vermek zorundadır. Bu servis fişini mutlaka isteyiniz ve kesinlikle saklayınız.



DİKKAT

Garanti süresinin anlaşmazlık durumunda fatura tarihi esas alınacağından bu belge ile birlikte faturanın veya okunaklı fotokopisinin saklanması gereklidir.

YETKİLİ SATICI

BSH EV ALETLERİ SAN. VE TİC. A.Ş.

İmza ve kaşesi

MALIN

Cinsi : ELEKTRİK SÜPÜRGESİ
Markası : BOSCH
Modeli :
Bandrol ve Seri No. :
Teslim tarihi ve yeri :
Azami tamir süresi :
Cihaz ömrü :
Kullanım Süresi : 10 YIL (Ürünün fonksiyonunu yerine getirebilmesi için gerekli yedek parça bulundurma süresi)

SATICI FİRMANIN

Ünvanı :
Adresi :
Telefonu :
Telefaksı :
Tarih / İmza / Kaşe



(Sabit telefonlardan veya cep telefonlarından alan kodu çevirmeden)

Sabit telefonlardan yapılan aramalarda şehir içi arama tarifi üzerinden, cep telefonu ile yapılan aramalarda ise GSM-GSM tarifi üzerinden ücretlendirme yapılmaktadır.

Yazılı başvurular için adresimiz

BSH Ev Aletleri Sanayi ve Ticaret AŞ
Çakmak Mah. Balkan Cad. No.: 51 Ümraniye 34770 - İstanbul

Bosch'u tercih ettiğiniz için teşekkür eder, ürününüzü iyi günlerde kullanmanızı dileriz.



- Cihazınızı; kullanma kılavuzunda gösterildiği şekilde kullanılması ve yetkili kıldığımız teknik servis elemanları dışındaki şahıslar tarafından bakım, onarım veya başka bir nedenle müdahale edilmemiş olması şartıyla bütün parçaları dahil olmak üzere tamamen malzeme, işçilik ve üretim hatalarına karşı **2 (İKİ) YIL SÜRE İLE GARANTİ EDİLMİŞTİR.**
- Arızaların giderilmesi konusunda uygulanacak teknik yöntemlerin tespiti ile değiştirilecek parçaların saptanması tamamen firmamıza aittir.
- Malın tesliminden sonraki yükleme, boşaltma ve sevkiyat anında meydana gelecek arızalar garanti kapsamı dışındadır.
- Belge üzerine tahrifat yapıldığı, cihazın üzerindeki orijinal seri numarası kaldırıldığı veya tahrifat yapıldığı takdirde garanti geçersizdir.

GARANTİ ŞARTLARI

1. Garanti süresi malın teslim tarihinden itibaren başlar ve 2 yıldır.
2. Malın bütün parçaları dahil olmak üzere tamamı firmamızın garantisine kapsamındadır.
3. Malın garanti süresi içerisinde arızalanması durumunda, tamirde geçen süre garanti süresine eklenir. Malın tamir süresi en fazla 30 iş günüdür. Bu süre, mala ilişkin arızanın servis istasyonuna, servis istasyonunun olmaması durumunda, malın satıcısı, bayii, acentası, temsilciliği, ithalatçısı veya imalatçısından birisine bildirim tarihinden itibaren başlar. Sanayi malının arızasının 15 işgünü içerisinde giderilmemesi halinde imalatçı veya ithalatçı malın tamiri tamamlanıncaya kadar benzer özelliklere sahip başka bir sanayiye malını tüketicinin kullanımına tahsis etmek zorundadır.
4. Malın garanti süresi içerisinde, gerek malzeme ve işçilik gerekse montaj hatalarından dolayı arızalanması halinde, işçilik masrafı, değiştirilen parça bedeli ya da başka herhangi bir ad altında hiçbir ücret talep etmeksizin tamiri yapılacaktır.
5. Tüketicinin onarım hakkını kullanmasına rağmen malın;
 - Tüketicie teslim edildiği tarihten itibaren, belirlenen garanti süresi içinde kalmak kaydıyla, 1 yıl içerisinde; aynı arızanın ikiden fazla tekrarlanması veya farklı arızaların dörtten fazla meydana gelmesi veya belirlenen garanti süresi içerisinde farklı arızaların toplamının altıdan fazla olması unsurlarının yanı sıra, bu arızaların malıdan yararlanamamayı sürekli kılması,
 - Tamiri için gereken azami sürenin aşılması,
 - Firmanın servis istasyonunun, servis istasyonunun mevcut olmaması halinde sırasıyla satıcısı, bayii, acentası, temsilciliği, ithalatçısı veya imalatçı-üreticisinden birisinin düzenleyeceği raporla arızanın tamiri mümkün bulunmadığının belirlenmesi, durumlarında, tüketici malın ücretsiz değiştirilmesini, bedel iadesi veya ayıp oranında bedel indirimi talep edebilir.
6. Malın kullanma kılavuzunda yer alan hususlara aykırı kullanılmasıyla kaynaklanan arızalar garanti kapsamı dışındadır.
7. Garanti belgesi ile ilgili olarak çıkabilecek sorunlar için Sanayi ve Ticaret Bakanlığı, Tüketicinin ve Rekabetin Korunması Genel Müdürlüğü'ne başvurabilir.

Bu Garanti Belgesinin kullanılmasına; 4077 sayılı Tüketicinin Korunması Hakkında Kanun ve bu Kanun'a dayanılarak yürürlüğe konulan Garanti Belgesi Uygulanma Esaslarına Dair Tebliğ uyarınca, T.C. Sanayi ve Ticaret Bakanlığı Tüketicinin ve Rekabetin Korunması Genel Müdürlüğü tarafından izin verilmiştir.

Bu ürün Bosch için BSH Ev Aletleri San. ve Tic. AŞ tarafından ithal edilmektedir.

BSH Ev Aletleri San. ve Tic. AŞ bir BOSCH UND SIEMENS HAUSGERÄTE GMBH kuruluşudur.

BSH EV ALETLERİ SAN. VE TİC. AŞ

Çakmak Mah. Balkan Cad. No.: 51
Ümraniye 34770 - İstanbul
Tel.: (0216) 528 90 00
Faks: (0216) 528 97 48

BSH Bosch und Siemens Hausgeräte GmbH

Carl-Wery-Str. 34
D-81739 München
Phone: +49 (89) 45 90 01
Fax: +49 (89) 45 90 21 28

Sanayi ve Ticaret Bakanlığı Garanti Belgesi

Belge Numarası: 772
Belge Onay Tarihi: 14.02.2002

Garantiebedingungen

Gültig in der Bundesrepublik Deutschland

Die nachstehenden Bedingungen, die Voraussetzungen und Umfang unserer Garantieleistung umschreiben, lassen die Gewährleistungsverpflichtungen des Verkäufers aus dem Kaufvertrag mit dem Endabnehmer unberührt.

Bosch Info-Team:

DE ☎ 0 18 05/26 72 42 (EUR 0,12/MIN)

AT ☎ 06 60/59 95

Internet:

<http://www.bosch-hausgeraete.de>

Für dieses Gerät leisten wir Garantie gemäß nachstehenden Bedingungen:

1. Wir beheben unentgeltlich nach Maßgabe der folgenden Bedingungen (Nr. 2 - 6) Mängel am Gerät, die nachweislich auf einem Material- und/oder Herstellungsfehler beruhen, wenn sie uns unverzüglich nach Feststellung und innerhalb von 24 Monaten - bei gewerblichem Gebrauch oder gleichzusetzender Beanspruchung innerhalb von 12 Monaten - nach Lieferung an den Erstendabnehmer gemeldet werden. Zeigt sich der Mangel innerhalb von 6 Monaten ab Lieferung, wird vermutet, dass es sich um einen Material- oder Herstellungsfehler handelt.
2. Die Garantie erstreckt sich nicht auf leicht zerbrechliche Teile wie z.B. Glas oder Kunststoff bzw. Glühlampen.
Eine Garantiepflicht wird nicht ausgelöst durch geringfügige Abweichungen von der Soll-Beschaffenheit, die für Wert und Gebrauchstauglichkeit des Gerätes unerheblich sind, oder durch Schäden aus chemischen und elektrochemischen Einwirkungen von Wasser, sowie allgemein aus anomalen Umweltbedingungen oder sachfremden Betriebsbedingungen oder das Gerät sonst mit ungeeigneten Stoffen in Berührung gekommen ist. Ebenso kann keine Garantie übernommen werden, wenn die Mängel am Gerät auf Transportschäden, die nicht von uns zu vertreten sind, nicht fachgerechte Installation und Montage, Fehlgebrauch, mangelnde Pflege oder Nichtbeachtung von Bedienungs- oder Montagehinweisen zurückzuführen sind.
Der Garantieanspruch erlischt, wenn Reparaturen oder Eingriffe von Personen vorgenommen werden, die hierzu von uns nicht ermächtigt sind, oder wenn unsere Geräte mit Ersatzteilen, Ergänzungs- oder Zubehörteilen versehen werden, die keine Originalteile sind und dadurch ein Defekt verursacht wurde.
3. Die Garantieleistung erfolgt in der Weise, dass mangelhafte Teile nach unserer Wahl unentgeltlich instandgesetzt oder durch einwandfreie Teile ersetzt werden.
Geräte, die zumutbar (z.B. im PKW) transportiert werden können und für die unter Bezugnahme auf diese Garantie eine Garantieleistung beansprucht wird, sind unserer nächstgelegenen Kundendienststelle oder unserem Vertragskundendienst zu übergeben oder einzusenden. Instandsetzungen am Aufstellungsort können nur für stationär betriebene (feststehende) Geräte verlangt werden.
Es ist jeweils der Kaufbeleg mit Kauf- und/oder Lieferdatum vorzulegen. Ersetzte Teile gehen in unser Eigentum über.
4. Sofern die Nachbesserung von uns abgelehnt wird oder fehlschlägt, wird innerhalb der oben genannten Garantiezeit auf Wunsch des Endabnehmers kostenfrei gleichwertiger Ersatz geliefert. Im Falle einer Ersatzlieferung behalten wir uns die Geltendmachung einer angemessenen Nutzungsanrechnung für die bisherige Nutzungszeit vor.
5. Garantieleistungen bewirken weder eine Verlängerung der Garantiefrist, noch setzen sie eine neue Garantiefrist in Lauf. Die Garantiefrist für eingebaute Ersatzteile endet mit der Garantiefrist für das ganze Gerät.
6. Weitergehende oder andere Ansprüche, insbesondere solche auf Ersatz außerhalb des Gerätes entstandener Schäden sind - soweit eine Haftung nicht zwingend gesetzlich angeordnet ist - ausgeschlossen.

Diese Garantiebedingungen gelten für in Deutschland gekaufte Geräte. Werden Geräte ins Ausland verbracht, die die technischen Voraussetzungen (z.B. Spannung, Frequenz, Gasarten, etc.) für das entsprechende Land aufweisen und die für die jeweiligen Klima- und Umweltbedingungen geeignet sind, gelten diese Garantiebedingungen auch, soweit wir in dem entsprechenden Land ein Kundendienstnetz haben. Für im Ausland gekaufte Geräte gelten die von unserer jeweils zuständigen Landesvertretung herausgegebenen Garantiebedingungen. Diese können Sie über Ihren Fachhändler, bei dem Sie das Gerät gekauft haben, oder direkt bei unserer Landesvertretung anfordern.

Beachten Sie unser weiteres Kundendienst-Angebot:

Auch nach Ablauf der Garantie stehen Ihnen unser Werkskundendienst und unsere Servicepartner zur Verfügung.

Robert Bosch Hausgeräte GmbH

Carl-Wery-Str. 34 / 81739 München // Germany