

Model	VC30**		
Language	English+ French		
Page	24	Color(cover/body)	1/1
Material	Weight 80g	Size(W*H)	150×220(mm)
Date	2012.01.09	Designer	Wangshuyou
Part No.	MFL66099719	Description	Owners Manual

### Chage Record

No.	Change content	ECO No.	Date	Designer	Confirm
①					
②					
③					
④					
⑤					
⑥					
⑦					
⑧					
⑨					

# OWNER'S MANUAL MANUEL D'UTILISATION

## **New Type Cyclone Vacuum Cleaner Aspirateur cyclonique LG**

This information contains important instructions for the safe use and maintenance of the vacuum cleaner. Especially, please read all of the information on page 9-12 for your safety. Please keep this manual in an easily accessible place and refer to it anytime.

Ce manuel fournit des informations importantes concernant la sécurité et l'entretien de votre aspirateur. Il est conseillé de lire spécialement les pages 13 à 16.

Pour une utilisation plus simple, rangez ce manuel dans un endroit où il vous sera facilement accessible avant d'accéder rapidement aux informations données.

VC4315S

## Basic Parts Pièces de base

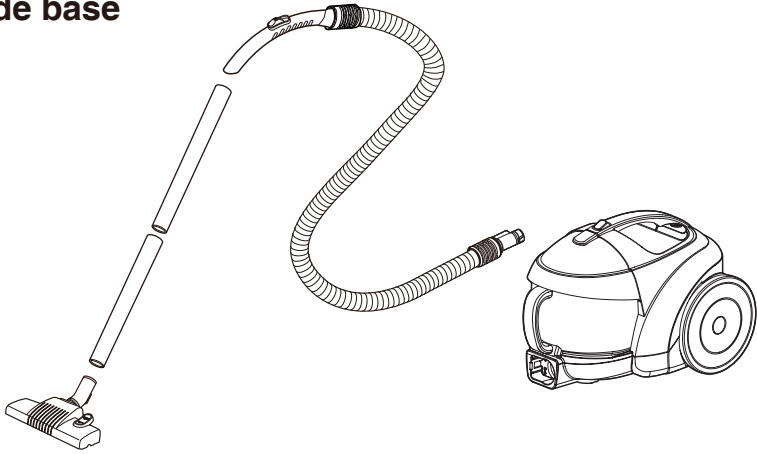

## Optional Parts / Pièces en option

- The different figure and quantity of the following parts depend on the different models which you have bought.
- Les différences de quantité et d'aspect des pièces suivantes sont fonction du modèle que vous avez acheté.

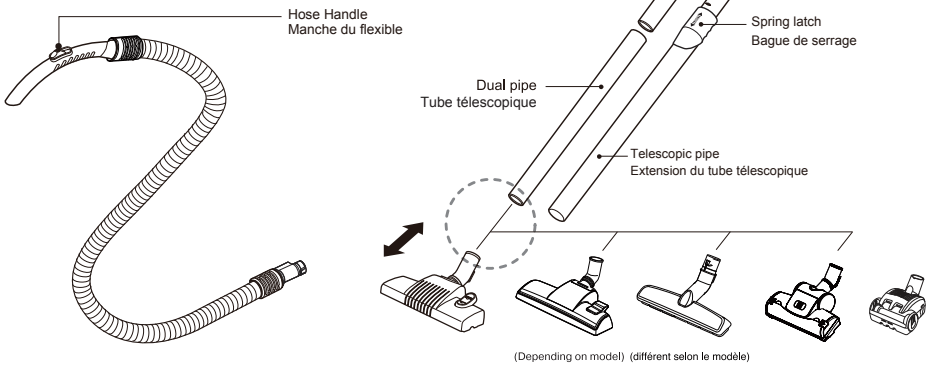

## Accessory / Accessoires

- These specifications are subject to change according to the agent / buyer's request.
- Ces spécifications sont sujettes à des changements à la demande du fabricant.



## Basic Parts Pièces de base

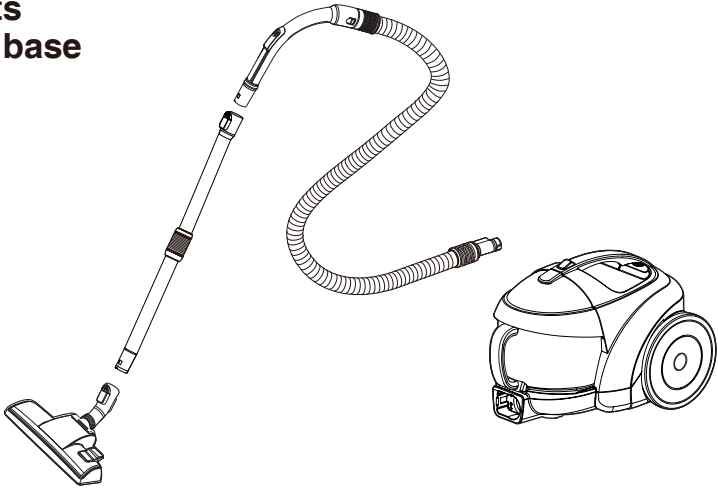

## Optional Parts / Pièces en option

- The different figure and quantity of the following parts depend on the different models which you have bought.
- Les différences de quantité et d'aspect des pièces suivantes sont fonction du modèle que vous avez acheté.

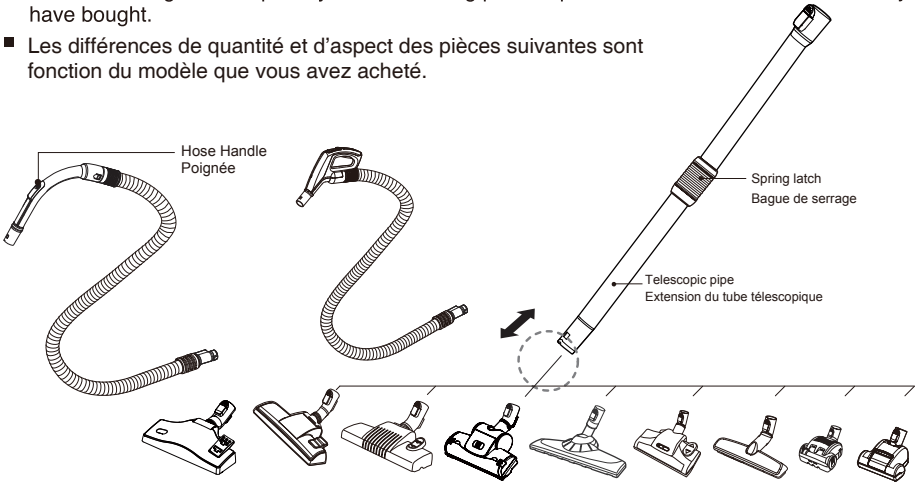

(Depending on model) (différent selon le modèle)

## Accessory / Accessoires

- These specifications are subject to change according to the agent / buyer's request.
- Ces spécifications sont sujettes à des changements à la demande du fabricant.



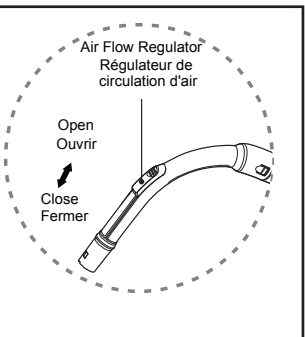
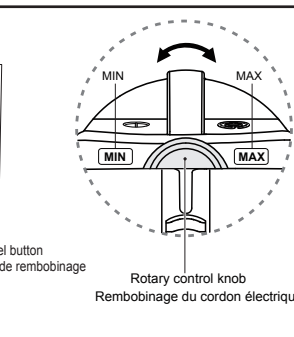
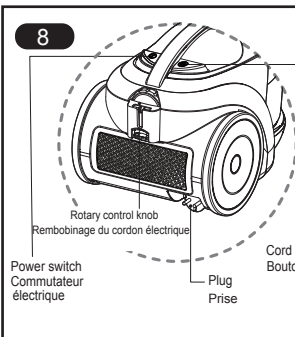
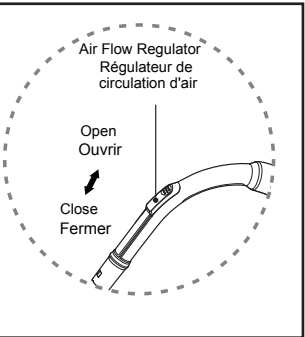
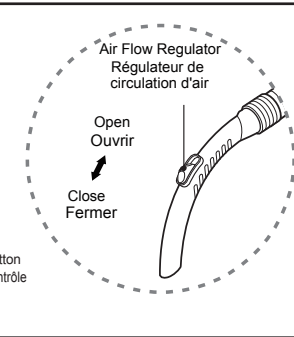
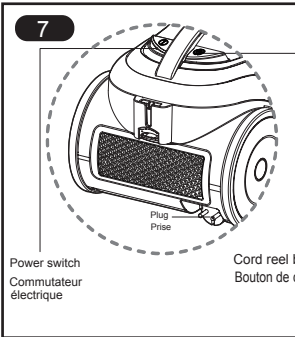
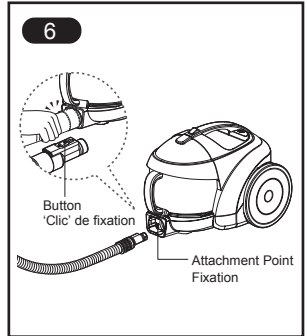
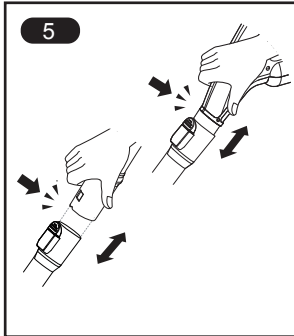
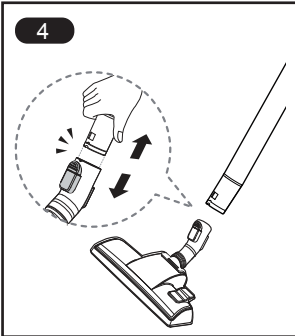
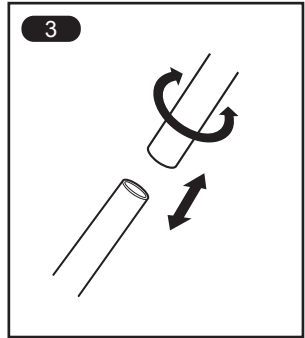
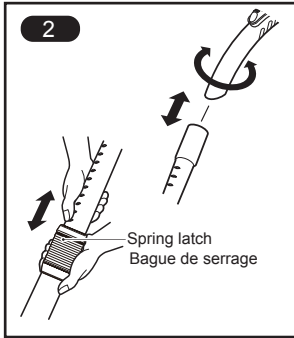
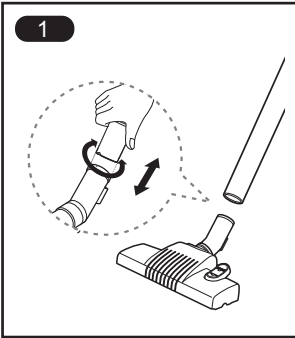

9

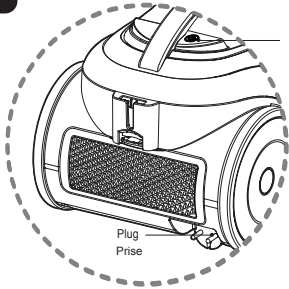

Cord reel button  
Bouton de  
rembobinage

Plug  
Prise

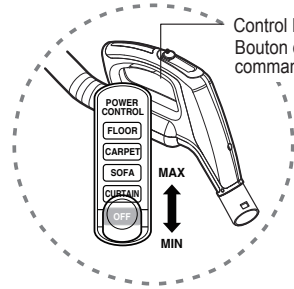

Control knob  
Bouton de  
commande

10

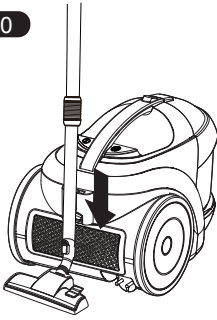

11

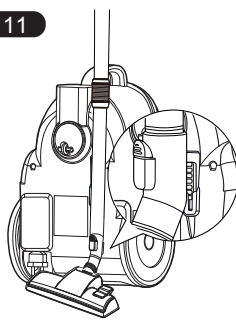

12

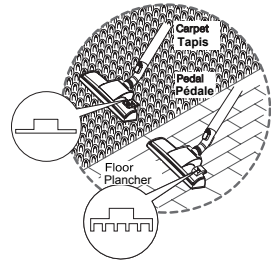

13

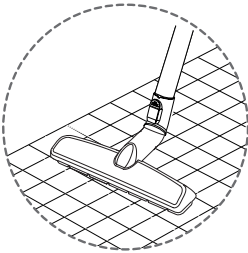

14

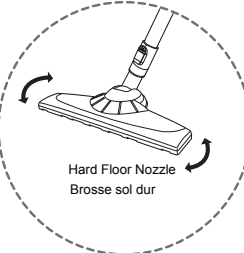

Hard Floor Nozzle  
Brosse sol dur

**Cleaning Turbine Nozzle**  
**Nettoyage de la brosse**  
**turbo-combi**

Open  
Ouvrir

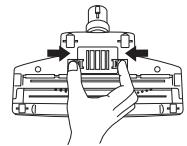

15

Long Carpet  
Tapis à poils longs



Short Carpet  
Tapis à poils courts

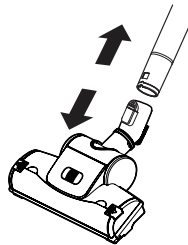

Bottom  
Fond

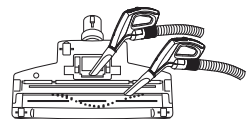

16

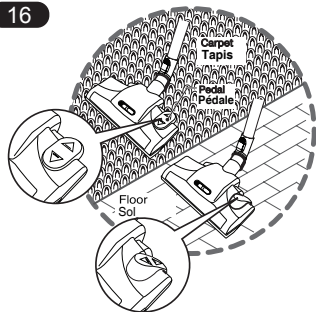

**Cleaning All Floor nozzle**  
**Nettoyage de la brosse Turbo-combi**

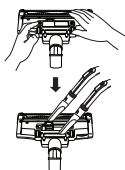

- Open the cover by pulling the hook.
- Ouvrir le couvercle en tirant sur le crochet.

- Clean the hole and brush of the nozzle.
- Nettoyer le conduit d'air et la brosse.

17

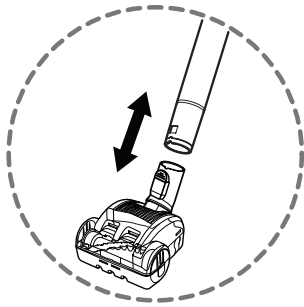
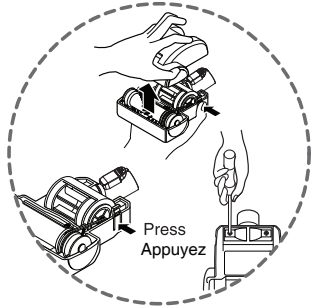

18

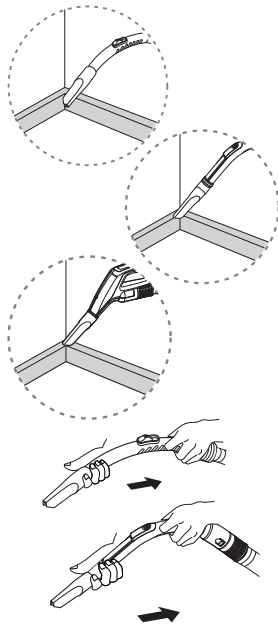

19

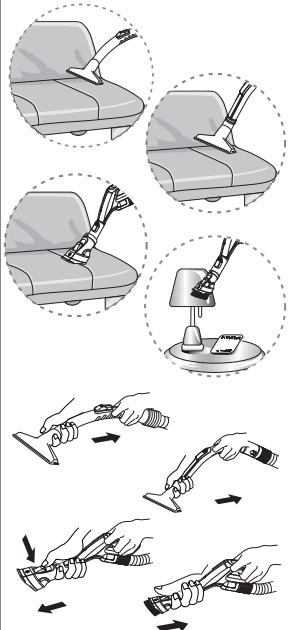

20

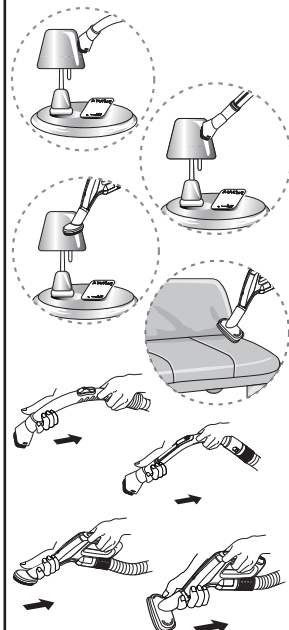

21

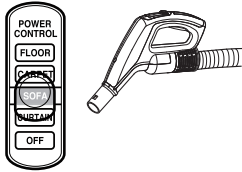

22

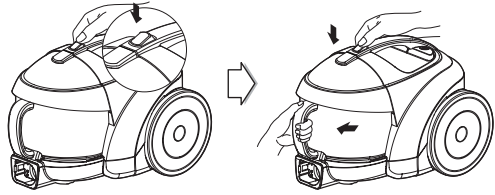

Caution  
Attention

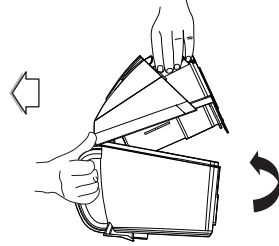
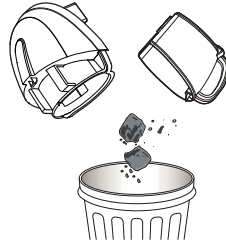
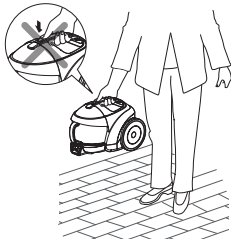

23

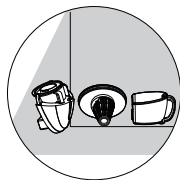
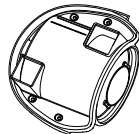
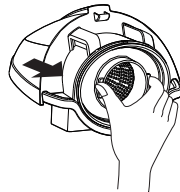
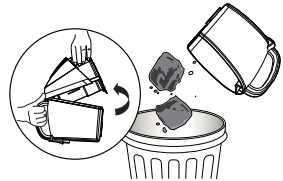
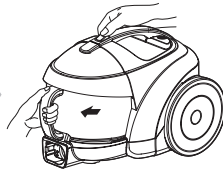
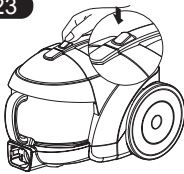



24

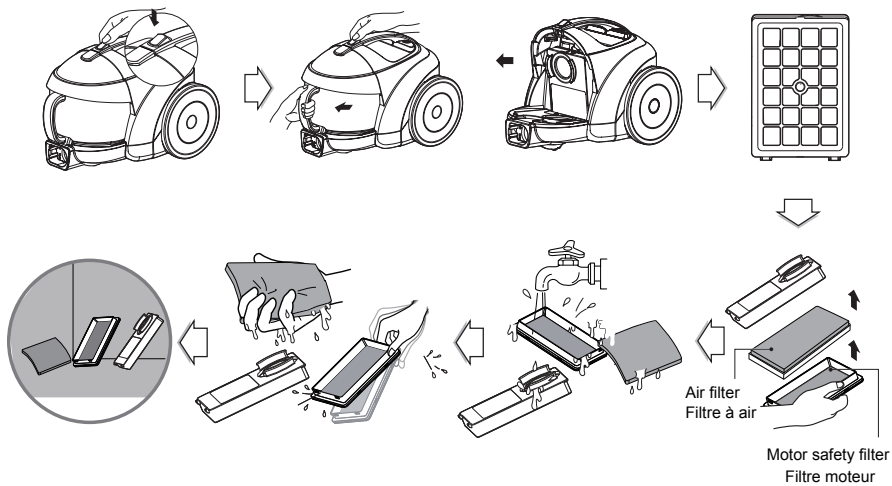

25

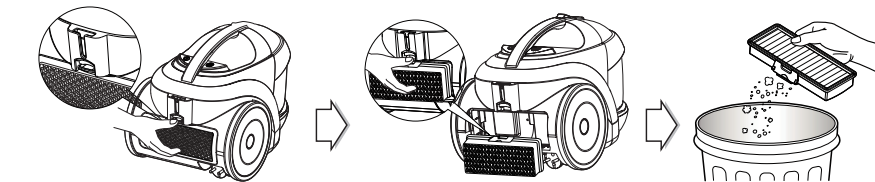

# IMPORTANT SAFETY INSTRUCTIONS

Read and follow all instructions before using your vacuum cleaner to prevent the risk of fire, electric shock, personal injury, or damage when using the vacuum cleaner. This guide does not cover all possible conditions that may occur. Always contact your service agent or manufacturer about problems that you do not understand. This appliance complies with the following ECDirectives:-2006/95/EC Low Voltage Directive-2004/108/EC EMC Directive.



This is the safety alert symbol.

This symbol alerts you to potential hazards that can kill or hurt you and others.

All safety messages will follow the safety alert symbol and either the word "WARNING" or "CAUTION." These words mean:



## WARNING

This symbol will alert you to hazards or unsafe practices which could cause serious bodily harm or death.



## CAUTION

This symbol will alert you to hazards or unsafe practices which could cause bodily injury or property damage.



## WARNING

- **Disconnect electrical supply before servicing or cleaning the unit or when cleaner is not in use.**

Failure to do so could result in electrical shock or personal injury.

- **Do not use vacuum cleaner to pick up anything that is burning or smoking such as cigarettes, or hot ashes.**

Doing so could result in death, fire or electrical shock.

- **Do not vacuum flammable or explosive substances such as gasoline, benzene, thinners, propane (liquids or gases).**

The fumes from these substances can create a fire hazard or explosion. Doing so could result in death or personal injury.

- **Do not handle plug or vacuum cleaner with wet hands.**

Doing so could result in death or electrical shock.

- **Do not unplug by pulling on cord.**

Doing so could result in product damage or electrical shock. To unplug, grasp the plug, not the cord.

- **Keep hair, loose clothing, fingers, and all parts of the body away from openings and moving parts.**

Failure to do so could result in electrical shock or personal injury.

- **Do not pull or carry by cord, use cord as a handle, close a door on cord, or pull cord around sharp edges or corners. Do not run vacuum cleaner over cord. Keep cord away from heated surfaces.**

Failure to do so could result in electrical shock or personal injury or fire or product damage.

- **Do not allow to be used as toy. Close attention is necessary when used by or near children.**

Personal injury or product damage could result.

- **Do not use the vacuum cleaner if the power cord or plug is damaged or faulty.**

If the power cord is damaged, it must be replaced by an approved LG Electronics Service Agent to avoid a hazard.

- **Do not use vacuum cleaner if it has been under water.**

Personal injury or product damage could result. In these cases, contact LG Electronics Service Agent to avoid hazard.



## WARNING

- **Do not continue to vacuum if any parts appear missing or damaged.**

Personal injury or product damage could result. In these cases, contact LG Electronics Service Agent to avoid hazard.

- **Do not use an extension cord with this vacuum cleaner**

Fire hazard or product damage could result.

- **Using proper voltage.**

Using improper voltage may result in damage to the motor and possible injury to the user. Proper voltage is listed on the bottom of vacuum cleaner.

- **Turn off all controls before unplugging.**

Failure to do so could result in electrical shock or personal injury.

- **Do not change the plug in any way.**

Failure to do so could result in electrical shock or personal injury or product damage. Doing so result in death. If plug does not fit, contact a qualified electrician to install the proper outlet.

- **Repairs to electrical appliances may only be performed by qualified service engineers.**

Improper repairs may lead to serious hazards for the user.

- **Do not plug in if control knob is not in OFF position.**

Personal injury or product damage could result. (Depending on model)

- **Keep children away and beware of obstructions when rewinding the cord to prevent personal injury.**

The cord moves rapidly when rewinding. (Depending on model)

- **The hose contains electrical wires. Do not use it if it is damaged, cut or punctured.**

Failure to do so could result in death, or electrical shock. (Depending on model)

# IMPORTANT SAFETY INSTRUCTIONS

## CAUTION

- **Do not put any objects into openings.**  
Failure to do so could result in product damage.
- **Do not use with any opening blocked: keep free of dust, lint, hair, and anything that may reduce air flow.**  
Failure to do so could result in product damage.
- **Do not use vacuum cleaner without dust tank and/or filters in place.**  
Failure to do so could result in product damage.
- **Do not use vacuum cleaner to pick up sharp hard objects, small toys, pins, paper clips, etc.**  
They may damage the cleaner or dust tank.
- **Store the vacuum cleaner indoors.**  
Put the vacuum cleaner away after use to prevent tripping over it.
- **This appliance is not intended for use by persons (including children) with reduced physical, sensory or mental capabilities, or lack of experience and knowledge, unless they have been given supervision or instruction concerning use of the appliance by a person responsible for their safety.**  
Children should be supervised to ensure that they do not play with the appliance.
- **Only use parts produced or recommended by LG Electronics Service Agents.**  
Failure to do so could result in product damage.
- **Use only as described in this manual. Use only with LG recommended or approved attachments and accessories.**  
Failure to do so could result in personal injury or product damage.
- **To avoid personal injury and to prevent the machine from falling when cleaning stairs, always place it at the bottom of stairs.**  
Failure to do so could result in personal injury or product damage.
- **Make sure the filters (exhaust filter and motor safety filter) are completely dry before replacing in the machine.**  
Failure to do so could result in product damage.
- **Do not dry the filter in an oven or microwave.**  
Failure to do so could result in fire hazard.
- **Do not dry the filter in a clothes dryer.**  
Failure to do so could result in fire hazard.
- **Do not dry near an open flame.**  
Failure to do so could result in fire hazard.
- **Always clean the dust tank after vacuuming carpet cleaners or fresheners, powders and fine dust.**  
These products clog the filters, reduce airflow and can cause damage to the cleaner. Failure to clean the dust tank could cause permanent damage to the cleaner. (Depending on model)
- **Don't grasp the tank handle when you are moving the vacuum cleaner.**  
The vacuum cleaner's body may fall when separating tank and body. Personal injury or product damage could result. **You should grasp the carrier handle** when you are moving the vacuum cleaner. (Depending on model)

## IMPORTANT SAFETY INSTRUCTIONS



### CAUTION

#### **Thermal protector :**

This vacuum cleaner has a special thermostat that protects the vacuum cleaner in case of motor overheating. If the vacuum cleaner suddenly shuts off, turn off the switch and unplug the vacuum cleaner. Check the vacuum cleaner for possible source of overheating such as a full dust tank, a blocked hose or clogged filter. If these conditions are found, fix them and wait at least 30 minutes before attempting to use the vacuum cleaner. After the 30 minute period, plug the vacuum cleaner back in and turn on the switch.

# CONSIGNES IMPORTANTES DE SÉCURITÉ

Veuillez lire et respecter l'ensemble des consignes avant d'utiliser l'aspirateur afin d'éviter tout risque d'incendie, de choc électrique, de blessure corporelle ou quelconque dommage. Le présent guide ne détaille pas l'ensemble des situations pouvant se présenter. Toujours contacter un réparateur qualifié ou bien le fabricant pour les problèmes que vous ne comprenez pas.

Cet appareil est conforme aux directives européennes suivantes :

Directives: -2006/95/EC Directive de Basse Tension - 2004/108/EC EMC Directive.



Il s'agit du symbole de sécurité.

Ce symbole vous avertit des dangers potentiels qui pourraient tuer ou blesser vous-même ou des tiers.

Tous les messages de sécurité seront précédés des symboles de sécurité ainsi que du mot "AVERTISSEMENT" ou "ATTENTION". Ces mots signifient :

## ! AVERTISSEMENT

Ce symbole vous prévient des risques ou des pratiques risquées pouvant provoquer des blessures corporelles ou le décès.

## ! ATTENTION

Ce symbole vous prévient des risques ou des pratiques risquées pouvant provoquer des blessures corporelles ou des dommages matériels.

## ! AVERTISSEMENT

- **Débranchez le câble électrique avant de réparer ou de nettoyer l'appareil, ou bien lorsque vous ne l'utilisez pas.**

Dans le cas contraire, cela pourrait provoquer un choc électrique ou des blessures corporelles.

- **Ne pas utiliser l'aspirateur pour aspirer des matières incandescentes telles que des cigarettes ou des cendres.**

Cela pourrait provoquer le décès, un incendie ou un choc électrique.

- **Ne pas aspirer de substances inflammables ou explosives telles que de l'essence, du benzène, des diluants ou du propane (liquide ou gazeux).**

Les vapeurs de ces substances peuvent créer un incendie ou une explosion. Cela pourrait donc provoquer un décès ou des blessures corporelles.

- **Ne pas manipuler la prise ou l'aspirateur avec les mains mouillées.**

Cela pourrait provoquer un décès ou un choc électrique.

- **Ne pas débrancher en tirant sur le câble.**

Cela pourrait provoquer un décès ou un choc électrique.

- **Éloignez les cheveux, les vêtements amples, les doigts et toute autre partie du corps des ouvertures et des parties mobiles.**

Le non respect de cette consigne pourrait provoquer un choc électrique ou des blessures corporelles.

- **Ne pas tirer ou soulever par le câble, ne pas utiliser le câble comme poignée, ne pas faire passer l'appareil sur le câble ou bien le tirer contre des coins ou des angles pointus. Éloignez le câble des surfaces chaudes.**

Le non respect de cette consigne pourrait provoquer un choc électrique, un incendie, des blessures corporelles ou des dommages matériels.

- **Ne pas utiliser l'aspirateur comme un jouet. Surveillez les enfants lorsque ceux-ci utilisent l'appareil ou en sont proche.**

Cela pourrait provoquer des blessures personnelles ou des dommages matériels.

- **N'employez pas l'aspirateur si le cordon de raccordement secteur ou la fiche est endommagée ou défectueuse.**

Si le cordon de raccordement secteur est endommagé, il doit être remplacé par un technicien du Service Electronique LG approuvé pour éviter un risque.

- **Ne pas utiliser l'aspirateur sans le faire réparer s'il a été immergé dans l'eau.**

Cela pourrait provoquer des blessures personnelles ou des dommages matériels. Dans ce cas, contactez le service après-vente LG Electronics pour éviter tout risque.



## AVERTISSEMENT

- **Ne pas continuer d'aspirer si un défaut ou un dommage apparaît ou si une pièce manque.**

Cela pourrait provoquer des blessures personnelles ou des dommages matériels. Dans ce cas, contactez le service après-vente LG Electronics pour éviter tout risque.

- **Ne pas utiliser de rallonges électriques avec cet aspirateur.**

Cela pourrait provoquer un incendie ou des dommages matériels.

- **Utiliser la bonne tension électrique.**

Utiliser une mauvaise tension électrique peut endommager le moteur et blesser l'utilisateur. La tension à utiliser est indiquée sous l'aspirateur. Elle est à respecter pour éviter tout risque.

- **Éteignez tous les contrôles avant de débrancher.**

Le non respect de cette consigne pourrait provoquer un choc électrique ou des blessures corporelles.

- **Ne jamais changer la prise.**

Le non respect de cette consigne pourrait provoquer un choc électrique ou des dommages matériels, et même entraîner la mort. Si la prise ne correspond pas, contactez un électricien qualifié pour installer une prise murale adéquate.

- **Les réparations doivent toujours être réalisées par des techniciens qualifiés.** Des mauvaises réparations peuvent faire encourir de sérieux risques à l'utilisateur.

- **Ne pas brancher si la molette de contrôle est sur la position OFF.**

Cela pourrait provoquer des blessures corporelles ou des dommages matériels. (Suivant le modèle)

- **Éloignez les enfants et faites attention aux obstacles lorsque vous rembobinez le câble avant d'éviter tout incident.**

Le câble se rembobine rapidement. (Suivant le modèle)

- **Le tube contient des câbles électriques. Ne pas l'utiliser s'il a été endommagé, coupé ou percé.**

Le non respect de cette consigne pourrait provoquer un choc électrique ou un décès. (Suivant le modèle)

# CONSIGNES IMPORTANTES DE SÉCURITÉ

## ATTENTION

- **Ne pas insérer d'objets dans les ouvertures.**  
Le non respect de cette consigne pourrait provoquer des dommages matériels.
- **Ne pas utiliser l'appareil si certaines ouvertures sont bloquées : retirez la poussière, la suie, les cheveux et tout ce qui pourrait réduire le flux d'air.**  
Le non respect de cette consigne pourrait provoquer des dommages matériels.
- **Ne pas utiliser l'aspirateur sans le bac à poussière et/ou les filtres en place.**  
Le non respect de cette consigne pourrait provoquer des dommages matériels.
- **Ne pas utiliser l'aspirateur pour ramasser des objets pointus, des petits jouets, des punaises, des trombones, etc.**  
Ceci pourrait endommager l'aspirateur ou le bac à poussière.
- **Conservez l'aspirateur en intérieur.**  
Rangez l'appareil après usage pour éviter toute chute.
- **Cet appareil n'est pas prévu à l'usage des personnes (enfants y compris) présentant des capacités physiquement ou mentalement réduites, ou bien manquant d'expérience et de connaissance, à moins que des instructions ne leur aient été données par une personne en charge de leur sécurité.**  
Des enfants devraient être surveillés pour s'assurer qu'ils ne jouent pas avec l'appareil.
- **Utilisez uniquement des pièces produites ou recommandées par le service client LG Electronics.**  
Le non respect de cette consigne pourrait provoquer des dommages matériels.
- **Utilisez uniquement l'appareil comme indiqué dans le présent manuel. Utilisez uniquement avec des accessoires et embouts recommandés ou approuvés par LG.**  
Le non respect de cette consigne pourrait provoquer des blessures personnelles ou des dommages matériels.
- **Afin d'éviter toute blessure corporelle et d'éviter que l'appareil ne chute lorsque vous nettoyez les escaliers, placez toujours l'aspirateur en bas de l'escalier.**  
Le non respect de cette consigne pourrait provoquer des blessures personnelles ou des dommages matériels.
- **Utilisez l'embout accessoire en mode sofa.**  
Le non respect de cette consigne pourrait provoquer des dommages matériels.
- **Assurez-vous que les filtres (filtre moteur et filtre d'air) soient entièrement secs avant de les replacer dans l'appareil.**  
Le non respect de cette consigne pourrait donc provoquer des dommages matériels.
- **Ne pas essayer de sécher le filtre dans un four ou un micro-ondes.**  
Le non respect de cette consigne pourrait provoquer un risque d'incendie.
- **Ne pas sécher le filtre dans un sèche-linge.**  
Le non respect de cette consigne pourrait provoquer un risque d'incendie.
- **Ne pas sécher à proximité d'un feu.**  
Le non respect de cette consigne pourrait provoquer un risque d'incendie.
- **Toujours nettoyer le bac à poussière après avoir aspiré des tapis, de la poudre ou de la poussière fine.**  
Ces matières peuvent obstruer les filtres, réduire le flux d'air et endommager l'appareil. Ne pas nettoyer le bac à poussière pourrait provoquer des dommages irréversibles à l'appareil. (Suivant le modèle)
- **Ne pas déplacer l'aspirateur en le soutenant par la poignée du bac à poussière.**  
Il se peut que le corps de l'appareil se détache et tombe. Cela pourrait provoquer des dommages ou des blessures corporelles. Déplacez l'appareil en le tenant par la poignée du corps de l'appareil (Suivant le modèle).
- **Si après avoir vidé le bac à poussière, le voyant s'allume (rouge) ou clignote, nettoyez le bac.**  
Le non respect de cette consigne pourrait provoquer des dommages matériels. (Suivant le modèle)





## ATTENTION

### **Protecteur Thermique:**

Cet aspirateur est muni d'un thermostat spécial qui le protège en cas de surchauffe du moteur. Si l'aspirateur s'éteint soudainement, éteignez l'interrupteur et débranchez l'appareil. Vérifiez une éventuelle raison de surchauffe sur l'aspirateur, comme un bac à poussière plein, un tube bouché ou bien un filtre très sale. Si vous rencontrez une des conditions ci-dessus, réparez-les et attendez environ 30 minutes avant de réutiliser l'appareil. Au bout de 30 minutes, branchez et rallumez l'aspirateur. Si l'aspirateur ne fonctionne toujours pas, contactez un électricien qualifié.

## How to Use

### Assembling vacuum cleaner

#### Carpet and Floor nozzle (depending on model) (1)

Push telescopic pipe or dual pipe into the nozzle outlet.

#### Telescopic pipe (depending on model) (2) (5)

- Push the spring latch to release.
- Pull out the pipe to the desired length.
- Release spring latch to lock the pipe in position.

#### Dual pipe (depending on model) (3)

Fit together the two pipes by twisting slightly when choose dual pipe.

#### Carpet and Floor nozzle (depending on model) (4)

Push the nozzle into the telescopic pipe.

#### Connecting the hose to the vacuum cleaner (6)

Push the fitting pipe on the flexible hose into the attachment point on the vacuum cleaner. To remove the flexible hose from the vacuum cleaner, press the button situated on the fitting pipe, then pull the fitting pipe out of the vacuum cleaner.

### Operating vacuum cleaner

#### How to operate (ON/OFF type) (7)

- Pull out the power cord to the desired length and plug into the socket.
- Press power switch to start the vacuum cleaner.
- The flexible hose handle has a manual airflow regulator which allows you to briefly reduce the suction level.
- Press the cord reel button to rewind the power cord after use.

#### How to operate (Rotary type) (8)

- Pull out the power cord to the desired length and plug into the socket.

- Press power switch to start the vacuum cleaner.
- Slide the rotary control knob to adjust the suction level.
- The flexible hose handle has a manual air flow regulator which allows you to briefly reduce the suction level.
- Press the cord reel button to rewind the power cord after use.

#### How to operate (Hose slide type) (9)

- Pull out the power cord to the desired length and plug into the socket.
- Place the control knob of the hose handle to the required position.
- To turn off, slide control knob to OFF position.
- Press the cord reel button to rewind the power cord after use.

#### Park mode (10)

- To store during vacuuming, for example to move a small piece of furniture or a rug, use park mode to support the flexible hose and nozzle.
- Slide the hook on the nozzle into the slot on the side of vacuum cleaner.

#### Storage (11)

- When you have switched off and unplugged the vacuum cleaner, press the cord reel button to automatically rewind the cord.
- You can store your vacuum cleaner in a vertical position by sliding the hook on the nozzle into the slot on the underside of the vacuum cleaner.

### Using carpet and floor nozzle

#### Carpet and floor nozzle (depending on model) (12)

- **The 2 position nozzle**  
This is equipped with a pedal which allows you to alter its position according to the type of floor to be cleaned.
- **Carpet or rug position**  
Press the pedal to lift the brush up.
- **Hard floor position** (tiles, parquets floor)  
Press the pedal to lower brush.

### **Hard Floor Nozzle (depending on model) (13)**

- Efficient cleaning of hard floors (wood, linoleum, etc)

### **Hard Floor Nozzle (depending on model) (14)**

- You can perform cleaning at any place like corner or crevice since revolution is free.

### **Turbine Nozzle (depending on model) (15)**

- **Cleaning turbine brush nozzle.**
- Press the button on the rear side of the nozzle to separate the air cover.
- Use the dusting brush & crevice tool to vacuum clean the brush and fan.

### **Using All Floor nozzle and mini turbine nozzle**

#### **All Floor nozzle (depend on model) (16)**

##### **• The 2 position nozzle**

This is equipped with a pedal which allows you to alter its position according to the type of floor to be cleaned.

##### **• Carpet or rug position**

Press the pedal () , then brush will rotate

##### **• Hard floor position**

Press the pedal () , then brush will stop rotating.

#### **Mini turbine nozzle (optional) (17)**

- Mini turbine is used for stairs and other hard to reach places.

- To clean the mini turbine nozzle, remove the nozzle cover:

Remove 2 screws on the bottom and take mini turbine nozzle cover off as shown.

- Frequently clean and remove hair, string, and lint build-up in the brush area.

Failure to do so could damage to mini turbine nozzle.

### **Using accessory nozzles**

#### **Crevice Tool (depending on model) (18)**

Crevice tool is for vacuuming in those normally hard-to-reach places such as reaching cobwebs or between the cushions of a sofa.

### **Upholstery Nozzle (depending on model) (19)**

Upholstery nozzle is for vacuuming upholstery, mattresses etc.

### **Dusting Brush (depending on model) (20)**

Dusting brush is for vacuuming picture frames, furniture frames, books and other irregular surfaces.

### **NOTICE (21)**

Use accessory in the sofa mode.

### **Emptying dust tank (22)**

Cleaning the dust tank.

- Open the tank cap.
- Wash both parts with soft material.

Gently rinse both parts under a cold running tap.



Do not push the button when you carry the vacuum cleaner. If push the button, it is easy to detach the dust tank from the vacuum cleaner.

Gently rinse both parts separately under a cold running tap until the water runs clear.

**Do not use detergent or a washing machine or dishwasher.**

### **Cleaning dust tank (23)**

Push button and pull out dust tank.

Raise dust tank cap.

Dry fully in shade so that moisture is entirely removed.



If suction power decreases after cleaning dust tank, clean air filter and motor safety filter.

### **Cleaning air filter and motor safety filter (24)**

If suction power is decreased after cleaning dust tank, clean air filter and motor safety filter.

Air filter and motor safety filter are located at the center of vacuum cleaner in the above figure.

- Open the air filter cover by pulling the air filter cover lever and take out air filter.
- Separate the parts
- Wash air filter and motor safety filter with water.
- Do not wash filters with hot water.

- Dry fully in shade so that moisture is entirely removed.
- Air filter and motor safety filter should be cleaned in the above case.



If filters are damaged, do not use them. In this cases, contact LG Electronics Service Agent.

### **Cleaning exhaust filter (25)**

- The exhaust filter is a reusable HEPA filter.
- To change the exhaust filter, remove the filter cover on the body by release hook.
- Pull out the exhaust filter.
- Dust off filter.
- The exhaust filter should be cleaned at least once a year.

### **What to do if your vacuum cleaner does not work?**

Check that the vacuum cleaner is plugged in correctly and that the electrical socket is working.

### **What to do when suction performance decreases?**

- Turn off the vacuum cleaner and unplug it.
- Check the dual pipe or telescopic pipe, flexible hose and cleaning tool for blockages or obstructions.
- Check that the dust tank is not full. Empty if necessary.
- Check that the exhaust filter is not clogged. Clean the exhaust filter if necessary.
- Check that the air filter is not clogged. Clean the air filter if necessary.

## Comment employer

### Assemblage de l'aspirateur

#### Brosse sol dur et moquette (selon le modèle) (1)

Insérez le tube télescopique dans l'embout de la brosse sol dur et moquette.

#### Tube télescopique (selon le modèle) (2)

- Décalez la bague de serrage.
- Étirez le tube télescopique à la longueur désirée
- Remettez la bague de serrage en place

#### Tube télescopique (selon le modèle) (3)

Insérez fermement l'embout du tube dans la brosse.

#### Brosse sol dur et moquette (selon le modèle) (4)

Insérez la brosse dans le tube télescopique.

#### Tube télescopique (selon le modèle) (5)

- Appuyez sur le bouton de fixation
- Insérez le tube télescopique dans la brosse.
- Fixez en lâchant le bouton de fixation

#### Raccordement du flexible à l'aspirateur (6)

Fixez le flexible à l'aspirateur à l'endroit prévu à cet effet.

Pour le retirer, appuyez sur le bouton situé sur le flexible, et ôtez-le doucement.

### Utilisation de l'aspirateur

#### Fonctionnement (type "MARCHE/ARRÊT") (7)

- Étirez le cordon secteur à la longueur désirée et branchez-le.
- Appuyez sur le commutateur électrique pour commencer l'aspiration.
- Le régulateur de circulation d'air situé sur la poignée de l'aspirateur permet de choisir le niveau d'aspiration.
- Appuyez sur le bouton de rembobinage de cordon pour ranger le cordon après utilisation.

#### Fonctionnement (type bouton rotatif) (8)

- Étirez le cordon secteur à la longueur désirée et branchez-le.
- Appuyez sur le commutateur électrique pour commencer l'aspiration.

- Tournez le bouton de commande pour ajuster le niveau d'aspiration.
- Appuyez sur le bouton de rembobinage de cordon pour ranger le cordon après utilisation.

#### Fonctionnement (type variateur poignée) (9)

- Étirez le cordon secteur à la longueur désirée et branchez-le.
- Placez le bouton de commande à la poignée à la position requise.
- Pour éteindre, glissez le bouton de commande sur la position OFF.
- Appuyez sur le bouton de rembobinage de cordon pour ranger le cordon après utilisation.

#### Mode parking (10)

- Si vous souhaitez momentanément poser l'aspirateur, par exemple pour déplacer un petit meuble ou une couverture, utilisez le mode parking.
- Glissez la brosse dans la fente sur le côté de l'aspirateur.

#### Rangement (11)

- Lorsque vous avez terminé, rebobinez le cordon électrique.
- Vous pouvez stocker votre aspirateur dans une position verticale par la position verticale coulissante en glissant le crochet dans la fente située sous l'aspirateur.

### Utilisation de la brosse sol dur et moquette

#### Brosse sol dur et moquette (selon le modèle)(12)

##### • Les 2 positions

Cette brosse est équipée d'une pédale qui permet de changer sa position selon le type de surface à nettoyer.

##### • Position moquette

Pressez la pédale pour soulever la brosse vers le haut.

##### • Position sol dur

(carrelages, parquets, ...)

Pressez la pédale pour abaisser la brosse.

#### Position sol dur (selon le modèle) (13)

- Nettoyage efficace des sols durs (bois, linoléum, etc.)

#### Brosse sol dur (selon le modèle) (14)

- La brosse est flexible, pour un nettoyage aisé dans les endroits difficiles d'accès.

### Brosse turbo-combi (selon le modèle) (15)

- La brosse turbo-combi doit être nettoyée.
- Appuyez sur le bouton du dos de la brosse pour l'ouvrir.
- Utilisez l'accessoire deux en un pour nettoyer la brosse.

### Utilisation de la brosse sol dur et moquette et de la mini-turbine

#### La brosse Turbo-combi (selon le modèle) (16)

- **La brosse Turbo-combi** est munie d'une pédale qui vous permet de modifier sa position en fonction du type de sols.
- **Position tapis ou moquette**  
Appuyez sur la pédale (▲), pour mettre en marche la turbine.
- **Position sols durs**  
Appuyez sur la pédale (△), alors la turbine s'arrête.

#### La brosse mini turbine (en option) (17)

- La mini turbine est utilisée pour les escaliers ainsi que pour toutes les surfaces difficilement accessibles.
- Pour nettoyer la brosse mini turbine, retirez le couvercle : retirez les 2 vis de dessous et retirez le couvercle de la mini turbine comme montré.
- Nettoyez et retirez fréquemment les cheveux, ficelles et peluches pris dans la brosse. Dans le cas contraire, cela pourrait endommager la brosse mini turbine.

### Utilisation des accessoires

#### Suceur long (dépend du modèle) (18)

Le suceur long est utilisé pour nettoyer les endroits difficiles d'accès, comme derrière un meuble ou entre les coussins d'un canapé.

#### Accessoire matelas

#### (dépendez du modèle) (19)

L'accessoire matelas est utilisé pour nettoyer les matelas, la literie, le canapé, etc.

#### Brosse de saupoudrage

#### (dépendez du modèle) (20)

L'accessoire meubles fragiles est utilisé pour nettoyer les surfaces délicates, comme les cadres, les étagères, etc.

### NOTIFICATION (21)

Utilisez l'accessoire en mode sofa.

### Vidange du bac à poussière (22)

Nettoyage du bac à poussière.

- Ouvrez le capot du réservoir.
  - Videz le réservoir et nettoyez-le.
- Rincez doucement les deux pièces sous un robinet d'eau froide.



Ne poussez pas le bouton quand vous portez l'aspirateur.

Une fois le bouton poussé, il est facile de détacher le bac à poussière de l'aspirateur

Rincez doucement les deux pièces séparément sous un robinet froide jusqu'à ce que l'eau s'écoule claire.

**N'employez pas le détergent et ne le lavez-pas dans votre lave-vaisselle.**

### Nettoyage du bac à poussière (23)

Poussez le bouton et retirez le bac à poussière. Soulevez le capot du bac à poussière. Séchez entièrement à l'ombre de sorte que l'humidité soit entièrement enlevée.



Si la puissance d'aspiration diminue après le nettoyage du bac à poussière, nettoyez le filtre à air et le filtre moteur.

### Nettoyage du filtre à air et du filtre moteur (24)

Si la puissance d'aspiration est diminuée après l'utilisation du bac à poussière, nettoyez le filtre à air et le filtre moteur. Ils sont situés dans le corps de l'aspirateur, comme indiqué dans la figure ci-dessus.

- ouvrez la couverture de filtre à air en tirant le levier de couverture de filtre à air et sortez le filtre à air.
- séparez les pièces.
- lavez les filtres à l'eau
- ne lavez pas les filtres avec de l'eau chaude.
- séchez entièrement à l'ombre de sorte que l'humidité soit entièrement enlevée.
- Le filtre à air et le filtre moteur devraient être nettoyés comme indiqué cidessus.



Si des filtres sont endommagés, ne les utilisez pas. Dans ce cas, contactez un technicien de LG Electronics.

### **Nettoyage du Filtre Hepa (25)**

- Le filtre Hepa est réutilisable.
- Pour le nettoyer, ouvrez la trappe située à l'arrière de l'aspirateur et sortez le filtre.
- Époussetez le filtre.
- Le filtre Hepa devrait être nettoyé au moins une fois par an.

### **Que faire si votre aspirateur ne fonctionne pas ?**

Vérifiez que l'aspirateur est branché correctement et que la prise électrique fonctionne.

### **Que faire quand la puissance d'aspiration diminue ?**

- Arrêtez l'aspirateur et débranchez-le.
- Vérifiez que le tube télescopique, le flexible et les brosses ne sont pas obstrués.
- Vérifiez que le bac à poussière n'est pas plein. Videz si besoin.
- Vérifiez que le filtre Hepa n'est pas obstrué. Nettoyez le filtre Hepa si besoin.
- Vérifiez que le filtre à air n'est pas obstrué. Nettoyez le filtre à air si besoin.



### **Disposal of your old appliance**

1. When this crossed-out wheeled bin symbol is attached to a product it means the product is covered by the European Directive 2002/96/EC.
2. All electrical and electronic products should be disposed of separately from the municipal waste stream via designated collection facilities appointed by the government or the local authorities.
3. The correct disposal of your old appliance will help prevent potential negative consequences for the environment and human health.
4. For more detailed information about disposal of your old appliance, please contact your city office, waste disposal service or the shop where you purchased the product.



### **Élimination de votre ancien appareil**

1. Ce symbole, représentant une poubelle sur roulettes barrée d'une croix, signifie que le produit est couvert par la directive européenne 2002/96/EC.
2. Les éléments électriques et électroniques doivent être jetés séparément, dans les vide-ordures prévus à cet effet par votre municipalité.
3. Une élimination conforme aux instructions aidera à réduire les conséquences négatives et risques éventuels pour l'environnement et la santé humaine.
4. Pour plus d'information concernant l'élimination de votre ancien appareil, veuillez contacter votre mairie, le service des ordures ménagères ou encore la magasin où vous avez acheté ce produit.



