



# MANUEL D'UTILISATION Micro-chaîne CD

Veuillez lire attentivement ce manuel avant d'utiliser votre lecteur et conservez-le pour vous y référer ultérieurement.

TA106 (TA106, TAS106F)



MFL67323211

## Consignes de sécurité



**ATTENTION:** AFIN DE RÉDUIRE LE RISQUE DE CHOC ÉLECTRIQUE, NE RETIREZ PAS LE BOÎTIER (NI L'ARRIÈRE). AUCUNE PIÈCE DE CET APPAREIL N'EST SUSCEPTIBLE D'ÊTRE RÉPARÉE PAR L'UTILISATEUR.

CONFIEZ L'ENTRETIEN DE L'APPAREIL À DES PERSONNES QUALIFIÉES.



Le symbole d'un éclair à l'intérieur d'un triangle sert à avertir l'utilisateur de la présence d'une tension dangereuse non isolée dans le corps de l'appareil, qui peut être suffisamment élevée pour provoquer un risque d'électrocution.



Le symbole d'un point d'exclamation à l'intérieur d'un triangle sert à avertir l'utilisateur de la présence d'instructions d'utilisation et de maintenance (entretien) importantes dans la documentation qui accompagne l'appareil.

**AVERTISSEMENT:** POUR PRÉVENIR TOUT RISQUE D'INCENDIE OU D'ÉLECTROCUTION, N'EXPOSEZ PAS CET APPAREIL À LA PLUIE OU À L'HUMIDITÉ.

**AVERTISSEMENT:** n'installez pas cet appareil dans un espace confiné tel qu'une bibliothèque ou tout autre meuble similaire.

**ATTENTION :** n'obstruez pas les ouvertures d'aération. Installez l'appareil conformément aux instructions du fabricant.

Les fentes et les ouvertures du boîtier servent à assurer la ventilation et le bon fonctionnement de l'appareil, ainsi qu'à le protéger contre la surchauffe. Les ouvertures ne doivent jamais être bloquées en installant l'appareil sur un lit, un canapé, un tapis ou toute autre surface similaire. Cet appareil ne doit pas être placé dans un emplacement fermé tel qu'une bibliothèque ou une étagère, à moins d'assurer une ventilation adéquate ou que les instructions du fabricant l'autorisent.

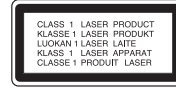

**ATTENTION:** cet appareil utilise un système laser. Afin de garantir l'utilisation correcte de cet appareil, veuillez lire attentivement ce manuel d'utilisation et conservez-le pour vous y référer ultérieurement. Si l'appareil nécessite une intervention de maintenance, contactez un point de service après-vente agréé. L'utilisation de commandes, de réglages ou de procédures autres que ceux décrits dans ce document peut entraîner une exposition à des radiations dangereuses. Le rayonnement laser est visible lorsque l'appareil est ouvert. **NE REGARDEZ PAS DIRECTEMENT LE FAISCEAU.**

### PRÉCAUTION concernant le cordon d'alimentation

Il est recommandé de brancher la plupart des appareils sur un circuit dédié.

Autrement dit, un circuit comportant une prise de courant qui alimente uniquement cet appareil et qui n'a ni autres prises ni circuit dérivé. Reportez-vous à la page des spécifications de ce manuel d'utilisation pour plus de détails. Ne surchargez pas les prises murales. Les prises murales surchargées, desserrées ou endommagées, les câbles de rallonge, les cordons d'alimentation effilochés, ou les gaines isolantes craquelées ou endommagées constituent un danger. Chacune de ces conditions peut entraîner un risque de choc électrique ou d'incendie. Examinez régulièrement le cordon de votre appareil et, si son aspect indique qu'il est endommagé ou détérioré, débranchez-le, cessez d'utiliser l'appareil, et faites remplacer le cordon par une pièce de rechange appropriée auprès d'un point de service après-vente agréé. Protégez le cordon d'alimentation de sorte qu'il ne puisse pas être tordu, entortillé, pincé, coincé dans une porte ou piétiné. Faites particulièrement attention aux fiches, aux prises murales et au point d'où sort le cordon de l'appareil. Pour déconnecter l'appareil du réseau électrique, retirez le cordon d'alimentation de la prise électrique. Lors de l'installation de l'appareil, assurez-vous que la prise soit facilement accessible.

Cet appareil est équipé d'une batterie transportable ou de piles rechargeables.

**Retrait sans danger de la batterie ou des piles de l'appareil:**

Pour retirer la batterie ou les piles usagées, procédez dans l'ordre inverse de leur insertion. Pour empêcher toute contamination de l'environnement et tout danger pour la santé des êtres humains et des animaux, la batterie ou les piles usagées doivent être mises au rebut dans le conteneur approprié à un point de collecte prévu pour leur recyclage. Ne jetez pas la batterie ou les piles usagées avec les autres déchets. Recyclez toujours les batteries et piles rechargeables usagées. Les piles ne doivent pas être exposées à une chaleur excessive comme le soleil, ou le feu.

**ATTENTION:** l'appareil ne doit pas être exposé à des projections d'eau ou à des éclaboussures, et aucun objet rempli de liquide tel qu'un vase ne doit être posé sur l'appareil.

**Mise au rebut des produits**



1. Le pictogramme d'une poubelle barrée sur le produit indique que le produit est conforme à la Directive européenne 2002/96/CE.
2. Tous les déchets électriques et électroniques doivent être collectés séparément et transportés par les services de voirie municipaux vers des installations spécifiques de collecte des déchets, identifiées en conséquence par le gouvernement ou par les autorités locales.
3. Le traitement correct de votre vieil appareil contribue à protéger l'environnement et la santé des personnes.
4. Pour plus d'informations sur le traitement de votre appareil en fin de vie, merci de bien vouloir vous adresser à votre mairie, au service de la voirie ou au magasin où vous avez acheté le produit.



LG Electronics déclare par la présente que ce ou ces produits sont conformes aux exigences essentielles et aux dispositions applicables des directives 2004/108/CE, 2006/95/CE et 2009/125/CE.

Représentant européen :

LG Electronics Service Europe B.V.  
Veluwezoom 15, 1327 AE Almere, Pays-Bas (Tél. : +31-(0)36-547-8888)

Lorsque vous reformatez un disque réenregistrable, vous devez régler l'option du format du disque sur [Masterisé] pour que celui-ci soit compatible avec les lecteurs LG. Lorsque vous réglez l'option sur Life File System, vous ne pouvez pas l'utiliser sur les lecteurs LG. (Masterisé/ Live File System : système de format de disque pour Windows Vista)

## Table des matières

### 1 Démarrage

---

- 2 Consignes de sécurité
- 6 Fonctionnalités uniques
- 6 Accessoires
- 6 Fichiers compatibles
- 6 – Impératifs à respecter pour les fichiers musicaux MP3/WMA
- 6 – Périphériques USB compatibles
- 6 – Impératifs à respecter pour les périphériques USB
- 7 Télécommande
- 8 Panneau avant
- 9 Panneau arrière

### 2 Raccordements

---

- 10 Raccordement des enceintes
- 10 – Raccordement des enceintes à l'appareil
- 10 Raccordement du câble du système
- 11 Raccordement d'appareils auxiliaires
- 11 – Connexion PORT. IN
- 11 – Raccordement vidéo
- 11 – Connexion AUX IN
- 12 – Raccordement de l'antenne

### 3 Utilisation

---

- 13 Fonctions de base
- 13 – Opérations CD / USB
- 13 Autres opérations
- 13 – Lecture programmée
- 13 – Affichage des informations sur les fichiers (balises ID3)
- 13 – Désactivation temporaire du son
- 14 Utilisation de la radio
- 14 – Ecouter la radio
- 14 – Préréglage des stations de radio
- 14 – Suppression de toutes les stations mémorisées
- 14 – Amélioration d'une mauvaise réception FM
- 14 – Affichage des informations sur une station de radio
- 15 Réglage du son
- 15 – Réglage du mode surround
- 15 – Réglage du son
- 16 Réglage de l'horloge
- 16 – Utilisation de votre appareil comme réveil
- 17 – Réglage de la veille programmée
- 17 – Diminution de la luminosité
- 17 Fonctions avancées
- 17 – Lecture de l'iPod
- 18 – Compatible avec l'iPod
- 18 – Écoute de la musique depuis un appareil
- 19 – Enregistrement sur un périphérique USB
- 19 – Suspension de l'enregistrement
- 19 – Sélection du débit binaire et de la vitesse d'enregistrement

## 4 Dépannage

---

- 20 Dépannage
- 20 - Général

## 5 Annexe

---

- 21 Marques de commerce et licences
- 22 Spécifications générales
- 23 Entretien
- 23 - Remarques sur les disques
- 23 - Manipulation de l'appareil

1

2

3

4

5

## Fonctionnalités uniques

### Enregistrement direct sur un périphérique USB

Enregistrement de la musique d'un CD vers un périphérique USB.

### Entrée appareil portable

Écoute de musique depuis un périphérique portable. (Baladeur MP3, ordinateur portable, etc.)

## Accessoires

Votre appareil est fourni avec les accessoires suivants.



Antenne FM (1)

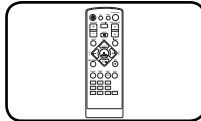

Télécommande (1)

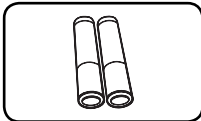

Pile (2)

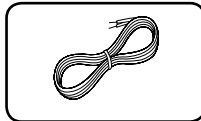

Câbles d'enceinte (2)

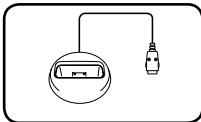

Station d'accueil pour iPod (1)

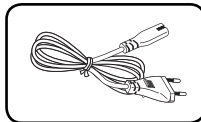

AC power cable (1)

## Fichiers compatibles

### Impératifs à respecter pour les fichiers musicaux MP3/WMA

MP3/WMA file compatibility with this unit is limited as follows :

- Débit binaire : entre 32 kHz et 48 kHz (MP3), entre 32 kHz et 48 kHz (WMA)
- Fréquence d'échantillonnage : entre 32 kbps et 320 kbps (MP3), 40 kbps et 192 kbps (WMA)
- Nombre max de fichiers : moins de 999
- Extension des fichiers : ".mp3"/".wma"
- Système de fichier du CD-ROM : ISO9660/ JOLIET
- Il est recommandé d'utiliser Easy-CD Creator, pour créer un système de fichier ISO9660.

### Périphériques USB compatibles

- Lecteur MP3 : lecteur MP3 à mémoire Flash.
- Clé USB à mémoire Flash : clés USB 2,0 ou USB 1,1.
- La fonction USB de cet appareil ne prend pas en charge certains périphériques USB.

### Impératifs à respecter pour les périphériques USB

- Les périphériques nécessitant l'installation d'un programme supplémentaire après la connexion à un ordinateur ne sont pas pris en charge.
- Ne retirez pas le périphérique USB pendant l'utilisation.
- Si le périphérique USB a une grande capacité, la recherche peut prendre quelques minutes.
- Pour éviter la perte de données, sauvegardez toutes vos données.
- Si vous utilisez un câble d'extension USB ou un concentrateur USB, le périphérique USB ne sera pas reconnu.
- Le système de fichiers NTFS n'est pas pris en charge. (Seul le système de fichiers FAT (16/32) est accepté.)
- Cet appareil ne prend pas en charge un nombre total de fichiers supérieur à 1 000.
- Les disques durs externes, les périphériques verrouillés ou les périphériques USB de type disque dur ne sont pas pris en charge.
- Le port USB de l'appareil ne peut pas être raccordé à un ordinateur. L'appareil ne peut pas être utilisé comme périphérique de stockage.

# Télécommande

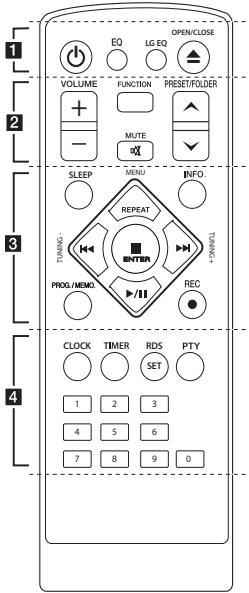

## Insertion des piles

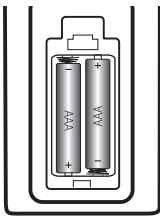

Retirez le couvercle du compartiment de la pile à l'arrière de la télécommande, puis insérez une pile AAA en respectant la polarité **+** et **-**.

..... **1** .....

**⏻** (marche/arrêt): ALLUME et ARRETE l'appareil.

**EQ**: permet de choisir des ambiances sonores.

**LG EQ**: permet de sélectionner un effet de spatialisation naturelle ou locale via l'égaliseur LG.

**▲ OPEN/CLOSE**: Permet d'ouvrir et de fermer le tiroir de disque.

..... **2** .....

**VOLUME +/-**: permet de régler le volume des enceintes.

**FUNCTION**: permet de sélectionner la fonction et la source d'entrée.

**PRESET/FOLDER ▲/▼**: permettent de rechercher un dossier contenant des fichiers MP3/WMA. Lorsque le CD ou le périphérique USB contient des fichiers MP3/WMA répartis dans plusieurs dossiers, appuyez sur la touche **PRESET/FOLDER ▲/▼** pour sélectionner le dossier que vous voulez lire. Permettent de choisir un numéro prédéfini pour une station de radio.

**MUTE**: Mpermet de mettre le son en sourdine.

..... **3** .....

**SLEEP**: Configure l'arrêt automatique du système à une heure donnée. (Variateur : l'éclairage de l'afficheur sera assombri de moitié.)

**INFO.**: Voir des informations sur votre musique. Les fichiers MP3 incluent souvent des étiquettes. L'étiquette fournit des informations sur le Titre, Artiste, Album ou Heure.

**REPEAT/MENU**:

- Écouter vos pistes plusieurs fois ou aléatoirement. (uniquement sur CD/USB)
- Passer à l'option désirée

**TUNING +/-**: Recherche la station radio désirée.

**⏮/⏭** (Saut/Recherche):

- Permettent de rechercher une section dans une piste.
- Permettent d'effectuer une avance ou un retour rapide.

**■ ENTER**: Arrête la lecture ou l'enregistrement.

**▶/⏸** (Lecture/Pause): permet de démarrer ou mettre en pause la lecture.

**PROG./MEMO.:**

- permet de mémoriser des stations de radio. Si vous avez mémorisé des stations de radio en utilisant la touche **PROG./MEMO.**, vous pouvez les faire défiler et en sélectionner une.
- Écoute de vos pistes dans n'importe quel ordre.

**● REC**: Enregistrement direct USB.

..... **4** .....

**CLOCK**: Permet de régler et afficher l'heure.

**TIMER**: La fonction TIMER vous permet d'allumer ou d'éteindre le lecteur de CD, la lecture sur le périphérique USB et le TUNER au moment de votre choix.

**SET/RDS**: Permet de confirmer les réglages./ RDS (Radio Data System). (reportez-vous à la page 14)

**PTY**: Rechercher des stations de radio par type de radio.

**Touches numériques 0-9**:

permettent de sélectionner les options numérotées dans un menu.

## Panneau avant

1  
Démarrage

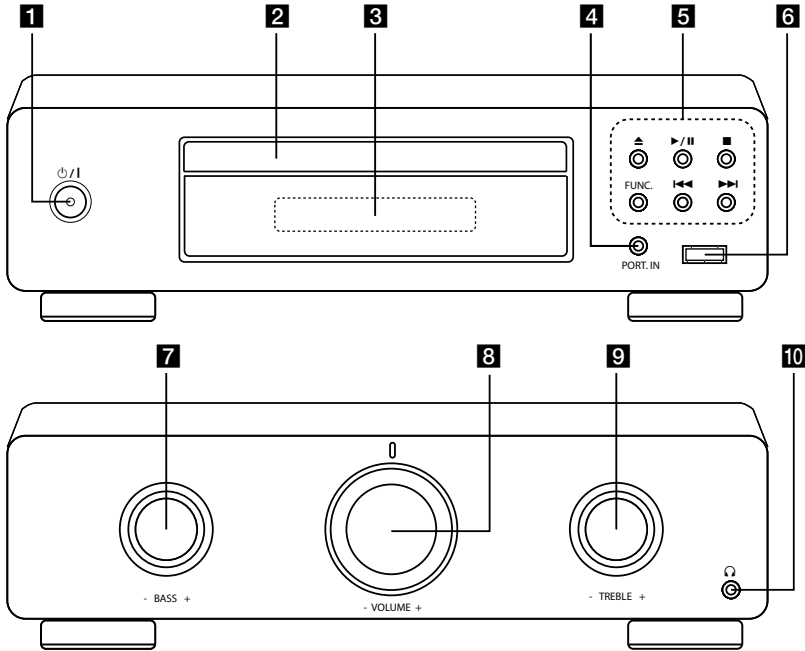

**1** (marche/arrêt)  
ALLUME et ARRETE l'appareil.

**2** **Tiroir du disque**

**3** **Afficheur**  
Affiche des informations relatives à l'état de l'appareil.

**4** **PORT. IN**  
Raccordez cette entrée à un baladeur avec des sorties audio.

**5** (Ouvrir/Fermer)  
Permet d'ouvrir et de fermer le tiroir de disque.

(Lecture/Pause)  
Permet de démarrer la lecture.  
Permet de suspendre momentanément la lecture ; appuyez une nouvelle fois pour reprendre la lecture.

(STOP)  
Permet d'arrêter la lecture.

**FUNC. (FUNCTION)**  
Permet de changer de fonction ou de source d'entrée.

(Saut/Recherche):  
Permet de passer au fichier, à la piste ou au chapitre précédent/suivant.  
Recherche arrière ou avant. (Appuyez sur la touche)  
Réglage de la station de radio de votre choix.

**6** **Port USB**  
Permet de raccorder un périphérique USB.

**7** **BASS -/+**

**8** **VOLUME -/+**  
Permet de régler le volume des enceintes.

**9** **TREBLE -/+**

**10**   
Prise casque



# Panneau arrière

1

Démarrage

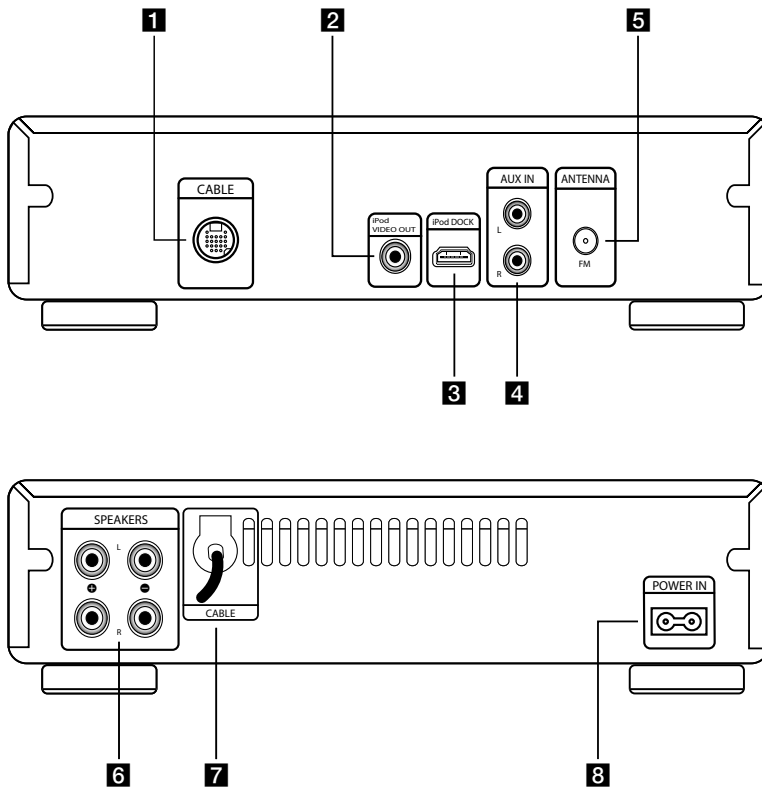

**1** CABLE

**2** iPod VIDEO OUT

**3** iPod DOCK

Connectez à la station d'accueil pour iPod fournie.

**4** AUX IN

**5** ANTENNA (FM)

**6** SPEAKERS

Raccordez les câbles d'enceinte.

**7** CABLE

**8** POWER IN

## Raccordement des enceintes

### Raccordement des enceintes à l'appareil

1. Dévissez l'extrémité en la tournant dans le sens inverse des aiguilles d'une montre.
2. Insérez la partie dénudée du fil dans l'orifice situé sur le côté de chaque borne.
3. Revissez l'extrémité en la tournant dans le sens des aiguilles d'une montre pour bloquer le fil.

Branchez la bande noire du câble sur la borne "–" (moins) et l'autre extrémité sur la borne "+" (plus).

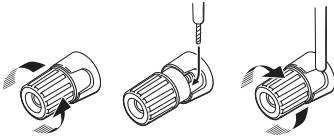

#### ! Attention

Les enceintes contenant des pièces magnétiques, il est possible que des irrégularités de couleurs apparaissent sur l'écran du téléviseur ou du moniteur d'ordinateur. Utilisez les enceintes à une distance éloignée de votre téléviseur ou écran d'ordinateur.

## Raccordement du câble du système

Votre système comprend deux éléments séparés, un lecteur CD et un tuner/amplificateur intégré. Avant de pouvoir l'utiliser, ces deux éléments doivent être reliés par le câble de connexion système.

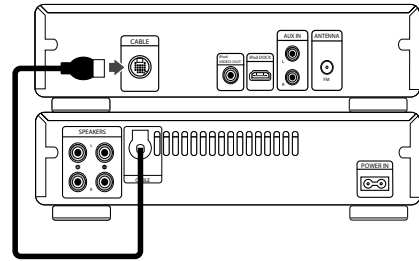

## Raccordement d'appareils auxiliaires

### Connexion PORT. IN

Raccordez la sortie d'un périphérique portable (baladeur MP3, lecteur multimédia portatif, etc.) au connecteur d'entrée PORT. IN. Le câble pour portable n'est pas fourni en tant qu'accessoire.

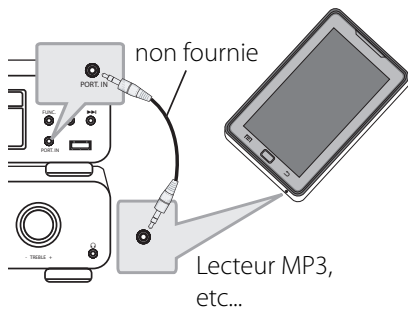

### Raccordement vidéo

Raccordez la prise de sortie iPod VIDEO OUT de l'appareil à la prise d'entrée vidéo du téléviseur à l'aide d'un câble vidéo.

Vous pouvez entendre le son à travers les enceintes du système.

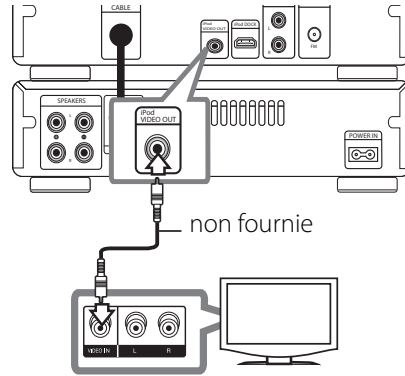

### Connexion AUX IN

Raccordez la sortie d'un appareil auxiliaire au connecteur d'entrée audio AUX (L/R).

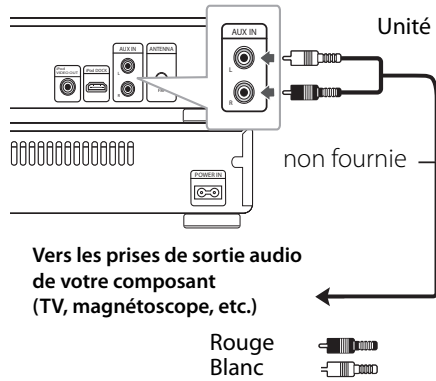

#### ! Remarque

Si votre téléviseur ne comporte qu'une seule sortie pour le son (mono), raccordez-le à la prise audio gauche (blanche) de l'appareil.

## Connexion USB

Raccordez le port USB de la clé mémoire USB (ou baladeur MP3, etc.) au port USB à l'avant de l'appareil.

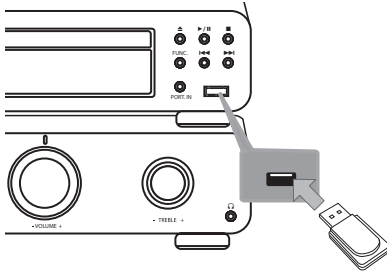

### ! Remarque

- Retrait du périphérique USB de l'appareil
  1. Choisissez un mode différent ou appuyez sur la touche **ENTER** deux fois de suite.
  2. Retirez le périphérique USB de l'appareil.
- Vous pouvez uniquement recharger votre iPod via un port USB. Pour savoir comment procéder pour écouter de la musique sur l'iPod, reportez-vous à la page 17.

## Raccordement de l'antenne

Raccordez l'antenne FM pour écouter la radio.

Raccordez l'antenne filaire FM au connecteur d'antenne FM.

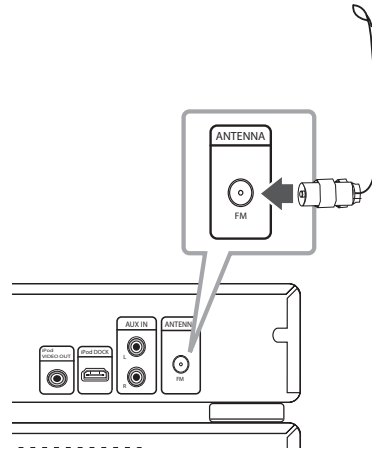

### ! Remarque

Après le branchement, tirez le côté opposé du câble en le plaçant de sorte qu'il soit en mesure de réceptionner la radiodiffusion. Il existe plusieurs possibilités pour placer ce câble.

## Fonctions de base

### Opérations CD / USB

1. Insérez le disque en appuyant sur la touche **▲** (OPEN/CLOSE) ou raccordez le périphérique USB au port USB.
2. Sélectionnez la fonction CD ou USB en appuyant sur la touche **FUNCTION** de la télécommande ou **FUNC.** de l'appareil.
3. Sélectionnez un fichier (ou piste) que vous voulez lire à l'aide des touches **◀◀/▶▶**.

Opération	Action
Arrêt	Appuyez sur la touche <b>■</b> .
Lecture	Appuyez sur la touche <b>▶/  </b> .
Pause	Appuyez sur la touche <b>▶/  </b> .
Accès à la piste ou au fichier précédent/suivant	Pendant la lecture, appuyez sur la touche <b>◀◀/▶▶</b> pour respectivement revenir au début de la piste ou du fichier en cours ou accéder à la piste ou au fichier suivant. Appuyez deux fois brièvement sur la touche <b>◀◀</b> pour revenir à la piste ou au fichier précédent.
Recherche d'une section dans une piste	Pendant la lecture, maintenez enfoncée la touche <b>◀◀/▶▶</b> et relâchez-la à l'endroit souhaité.
Recherche d'une section dans un dossier	Appuyez sur <b>PRESET/FOLDER</b> <b>Λ/V</b> puis sur <b>▶/  </b> .
Lecture répétée ou aléatoire	Appuyez plusieurs fois sur la touche <b>REPEAT/MENU</b> de la télécommande. L'affichage change dans l'ordre suivant: OFF -> REPEAT TRK -> REPEAT DIR (niquement MP3/WMA) -> REPEAT ALL -> RANDOM

## Autres opérations

### Lecture programmée

La fonction de programmation vous permet de mémoriser dans le récepteur vos fichiers préférés d'un disque ou d'un périphérique USB.

Un programme peut contenir 20 pistes.

1. Insérez un CD ou connectez un périphérique USB et attendez qu'il soit lu.
2. Appuyez sur la touche **PROG./MEMO.** de la télécommande en mode arrêt.
3. Appuyez sur la touche **◀◀/▶▶** de l'appareil ou de la télécommande pour sélectionner une piste.
4. Appuyez de nouveau sur la touche **PROG./MEMO.** pour mémoriser et sélectionner la piste suivante.
5. Appuyez sur la touche **▶/||** pour lire les fichiers musicaux programmés.
6. Pour effacer votre sélection, appuyez sur la touche **■ ENTER**, puis **PROG./MEMO.** et enfin **■ ENTER**.

#### ! Remarque

Les programmes sont également effacés lorsque vous sortez le disque ou retirez le périphérique USB, lorsque vous éteignez l'appareil ou lorsque vous changez de fonction.

### Affichage des informations sur les fichiers (balises ID3)

Lors de la lecture d'un fichier MP3 contenant des informations, vous pouvez afficher ces informations en appuyant sur la touche **INFO**.

### Désactivation temporaire du son

Appuyez sur la touche **🔇 MUTE** pour mettre l'appareil en sourdine.

Vous pouvez mettre l'appareil en sourdine pour répondre au téléphone, par exemple. L'indication "MUTE" apparaît alors dans l'afficheur.

## Utilisation de la radio

Vérifiez que les antennes FM soient connectées. (Reportez-vous à la page 12.)

### Ecouter la radio

1. Appuyez sur la touche **FUNCTION** jusqu'à ce que FM apparaisse dans l'afficheur. L'appareil se règle sur la dernière station reçue.
2. Maintenez enfoncée la touche **TUNING +/-** pendant environ deux secondes jusqu'à ce que l'indication de fréquence commence à changer, puis relâchez-la. La recherche s'arrête lorsque l'appareil détecte une station.

Ou

Appuyez sur la touche **TUNING +/-** à plusieurs reprises.

3. Pour régler le volume, appuyez sur le bouton **VOLUME +/-** sur le panneau avant ou appuyez plusieurs fois sur **VOLUME +/-** de la télécommande.

### Préréglage des stations de radio

Vous pouvez préréglage 50 stations FM.

Avant de procéder au réglage, veillez à diminuer le volume.

1. Appuyez sur la touche **FUNCTION** jusqu'à ce que FM apparaisse dans l'afficheur.
2. Sélectionnez la fréquence voulue en appuyant sur la touche **TUNING +/-**.
3. Appuyez sur la touche **PROG./MEMO**. Un numéro prédéfini clignotera dans l'afficheur.
4. Appuyez sur la touche **PRESET/FOLDER ^/V** pour sélectionner le numéro prédéfini de votre choix.
5. Appuyez sur la touche **PROG./MEMO**. La station est mémorisée.
6. Répétez les étapes 2 à 5 pour mémoriser d'autres stations.
7. Pour écouter une station préréglée, appuyez sur **PRESET/FOLDER ^/V**.

### Suppression de toutes les stations mémorisées

1. Maintenez enfoncée **PROG./MEMO**, pendant deux secondes. "ERASE ALL" clignotera sur l'affichage du récepteur.
2. Appuyez sur **PROG./MEMO**, pour effacer toutes les stations radio mémorisées.

### Amélioration d'une mauvaise réception FM

Appuyez sur la touche **▶/||** de l'appareil ou **▶/||** de la télécommande. Le tuner passe de stéréo à mono, ce qui améliore généralement la réception.

### Affichage des informations sur une station de radio

Le syntoniseur FM est fourni avec la fonction RDS (Radio Data System). Celle-ci donne des informations concernant la station écoutée.

Appuyez plusieurs fois sur **SET/RDS** pour alterner parmi les divers types de données :

<b>PS</b> (Nom du Service Emission)	Le nom de la chaîne apparaîtra sur l'affichage.
<b>PTY</b> (Reconnaissance du Type d'Emission)	Le type d'émission (p.e. Jazz ou Actualités) apparaîtra sur l'affichage.
<b>RT</b> (Texte Radio)	Un message texte contenant des informations spéciales sur la station. Ce texte peut défiler sur l'affichage.
<b>CT</b> (Heure contrôlée par la chaîne)	Indique la date et l'heure diffusées par la station.

Vous pouvez rechercher les stations de radio par type de programme en appuyant sur la touche **SET/RDS**. L'afficheur montrera le dernier type de programme utilisé. Appuyez sur la touche **PTY** autant de fois que nécessaire pour sélectionner votre type de programme favori. Appuyez sur la touche **◀◀/▶▶**. Le tuner lancera la recherche automatiquement. Dès qu'une station est détectée, la recherche s'interrompt.

## Réglage du son

### Réglage du mode surround

Ce système comporte un certain nombre de champs acoustiques surround pré-réglés. Vous pouvez sélectionner le mode son souhaité en utilisant la touche **EQ** sur la télécommande.

Les éléments affichés pour l'égaliseur peuvent être différents selon les sources et les effets sonores.

Sur l'écran	Description
NATURAL	offre un son naturel améliorant le confort d'écoute.
Spatialisation locale	effet sonore optimisé selon les régions. (FORRO/ FUNK/ SERTANEJO/ DANGDUT/ ARABIC/ PERSIAN/ INDIA/ REGUETON/ MERENGUE/ SALSA/ SAMBA/ CUMBIA/ AFRO)
AUTO EQ	offre le réglage sonore le plus adapté au genre indiqué dans la balise ID3 des fichiers MP3.
POP CLASSIC JAZZ ROCK	ce programme ajoute une atmosphère au son, vous donnant l'impression d'assister à un vrai concert de musique rock, pop, jazz ou classique.
MP3 -- OPT	Cette fonction est optimisée pour les fichiers MP3 compressibles. Elle améliore les aigus.
BASS BLAST	Renforce les aigus, les graves et l'effet de son surround.
VIRTUAL	offre un son surround plus virtuel.
BYPASS	désactive les effets d'égaliseur.

### Réglage du son

Vous pouvez régler les basses **BASS** et les vibrations **TREMBLE** en tournant le bouton correspondant.

## Réglage de l'horloge

1. Allumez l'appareil.
2. Appuyez sur la touche **CLOCK** pendant au moins 2 secondes.
3. À l'aide de la touche **◀◀/▶▶** choisissez entre.
  - AM 12:00 (pour un affichage sur 12 h) ou 0:00 (pour un affichage sur 24 h).
4. Appuyez sur la touche **SET/RDS** pour confirmer votre choix.
5. Sélectionnez l'heure en appuyant sur la touche **◀◀/▶▶**.
6. Appuyez sur la touche **SET/RDS**.
7. Sélectionnez les minutes en appuyant sur la touche **◀◀/▶▶**.
8. Appuyez sur la touche **SET/RDS**.

3

Utilisation

## Utilisation de votre appareil comme réveil

1. Allumez l'appareil.
2. Appuyez sur la touche **TIMER**. Chaque fonction clignote.
3. Appuyez sur la touche **SET/RDS** quand la fonction avec laquelle vous voulez être réveillé est affichée.
4. L'indication "ON TIME" s'affiche. Il s'agit de l'heure à laquelle vous voulez que l'appareil s'allume. Utilisez les touches **◀◀/▶▶** pour modifier l'heure et les minutes, puis appuyez sur la touche **SET/RDS** pour mémoriser votre réglage.
5. L'indication "OFF TIME" s'affiche. Il s'agit de l'heure à laquelle vous voulez que l'appareil s'éteigne.
6. Utilisez les touches **◀◀/▶▶** pour modifier l'heure et les minutes, puis appuyez sur la touche **SET/RDS** pour mémoriser votre réglage.
7. Appuyez sur la touche **◀◀/▶▶** pour régler le volume, puis appuyez sur la touche **SET/RDS** pour mémoriser votre réglage. L'icône de l'horloge "⌚" montre que la fonction réveil est activée.
8. Appuyez 2 fois sur bouton **TIMER**. Vous pouvez vérifier l'état des paramètres.

### ! Remarque

- Si vous réglez l'horloge, vous pouvez consulter l'heure en appuyant sur la touche **CLOCK** même lorsque le lecteur est éteint.
- Si vous réglez l'horloge et l'alarme, vous pouvez consulter l'icône de l'alarme "⌚" en appuyant sur la touche **CLOCK** même lorsque le lecteur est éteint.
- Si vous réglez l'horloge et l'alarme, vous pouvez consulter l'icône de l'alarme "⌚" et le réglage en appuyant sur la touche **TIMER** même lorsque l'appareil est éteint. Cette fonction restera ensuite active tous les jours.



## Réglage de la veille programmée

Appuyez plusieurs fois sur la touche **SLEEP** pour sélectionner le délai entre 10 et 180 minutes. Une fois le délai écoulé, l'appareil s'éteindra.

Pour annuler la fonction de veille programmée, appuyez plusieurs fois sur la touche **SLEEP** jusqu'à ce que "SLEEP 10" s'affiche, puis appuyez une dernière fois sur la touche **SLEEP** pour que l'inscription disparaisse.

### ! Remarque

- Vous pouvez consulter le temps restant avant que l'appareil s'éteigne.
- Appuyez sur la touche **SLEEP**. La durée restante apparaît dans l'afficheur.
- La fonction Sleep fonctionnera après le variateur.

## Diminution de la luminosité

Appuyez une fois sur la touche **SLEEP**. Les voyants du panneau avant sont éteints et la luminosité de l'afficheur est diminuée de moitié. Pour annuler, appuyez plusieurs fois sur la touche **SLEEP** jusqu'à ce que l'éclairage revienne à la normale.

## Fonctions avancées

### Lecture de l'iPod

Vous pouvez profiter de la musique avec votre iPod. Pour des informations détaillées sur l'iPod, reportez-vous au mode d'emploi.

1. Connectez à la station d'accueil iPod.
2. Branchez solidement l'iPod.

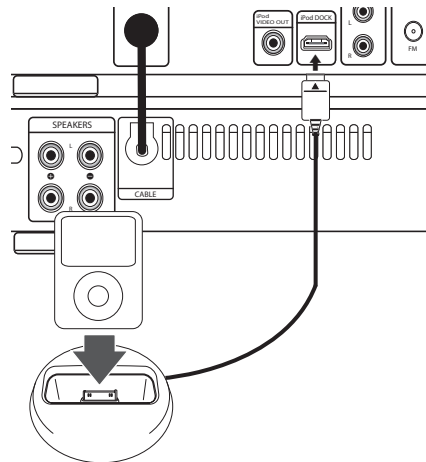

Lorsque vous allumez l'unité, votre iPod est automatiquement mis sous tension et le rechargement lancé.

3. Pour sélectionner la fonction iPod, appuyez sur le bouton **FUNC.** de l'unité ou sur le bouton **FUNCTION** de la télécommande. Vous pouvez faire marcher et contrôler votre iPod via la télécommande.

**! Remarque**

- Avec la station d'accueil iPod connectée au dock iPod, vous pouvez également brancher le câble VIDEO à la sortie VIDEO OUT de l'iPod (reportez-vous à la page 11).
- Pour écouter des fichiers audio, regarder des vidéos et regarder des images enregistrées sur votre iPod ou iPhone, vous pouvez utiliser votre téléviseur et l'iPod ou l'iPhone branché.
- Selon votre modèle d'iPod, assurez-vous de sélectionner Vidéos > Réglages vidéo puis de régler la sortie TV sur Ask ou sur On sur votre iPod. Pour plus de détails sur les réglages vidéo, consultez le guide utilisateur iPod.

A	Exécuter	
	SUR UNITÉ	A DISTANCE
Pause ou redémarrer	▶/	▶/
Ignorer	◀◀/▶▶	◀◀/▶▶
Rechercher	Appuyez et maintenez appuyé ◀◀/▶▶	Appuyez et maintenez appuyé ◀◀/▶▶
Retour au menu précédent	-	REPEAT /MENU
Passez au point voulu	-	PRESET/ FOLDER ^/V
Sélectionne un point	■	■ ENTER

**Compatible avec l'iPod**

- Installer la version la plus récente du logiciel est recommandé.
- L'unité prend en charge les modèles listés ci-après : iPod nano 1 G, 2 G, 3 G, 4 G, 5 G, 6 G/ iPod classic/ iPod 5 G/ iPod touch 2 G, 3 G, 4 G/ iPhone 3 G, 3GS, 4. Pour certains modèles et selon la version du micrologiciel, l'unité est susceptible de ne pas fonctionner.
- En fonction de la version logicielle de votre iPod, il peut être impossible de contrôler l'iPod à partir du lecteur.

**! Remarque**

- Lorsque votre unité affiche un message d'erreur, accédez à celui-ci.  
Un message d'erreur « ERREUR » (ERROR).
  - Votre iPod n'est pas branché correctement.
  - Votre unité signale que l'iPod est considéré comme un appareil non identifié.
  - Le niveau puissance de votre iPod est très faible.
    - ➔ La batterie doit être rechargée.
    - ➔ Si vous rechargez la batterie alors que la puissance de l'iPod est au plus bas, ce rechargement risque de durer plus longtemps.
- L'iPod ne prend pas en charge la fonction d'enregistrement lorsqu'il est branché.
- En fonction de la version logicielle de votre iPod, il peut être impossible de contrôler l'iPod à partir de l'unité. Installer la version la plus récente du logiciel est recommandé.
- Si avec iPod touch ou iPhone, vous voulez utiliser une application, passer un appel ou envoyer et recevoir des SMS, vous devez d'abord le débrancher du dock iPod de cette unité.
- Pour les questions et problèmes concernant l'iPod, veuillez consulter [www.apple.com/support/ipod](http://www.apple.com/support/ipod).

**Écoute de la musique depuis un appareil**

Vous pouvez utiliser l'appareil pour lire la musique depuis divers types d'appareil externe. (Reportez-vous à la page 11.)

1. Raccordez l'appareil externe au connecteur PORT. IN de l'appareil.  
Ou  
Raccordez l'appareil externe au connecteur AUX IN de l'appareil.
2. Mettez l'appareil en marche en appuyant sur la touche  (marche/arrêt).
3. Sélectionnez la fonction PORTABLE ou AUX en appuyant sur le bouton **FUNC.** situé sur l'appareil ou sur **FUNCTION** de la télécommande.
4. Allumez le périphérique externe et lancez la lecture.

## Enregistrement sur un périphérique USB

- Vous pouvez enregistrer différentes sources sonores sur un périphérique USB.
- Sélectionnez la fonction en appuyant sur la touche **FUNC.** de l'appareil ou **FUNCTION** de la télécommande.  
Enregistrement d'une piste - vous pouvez enregistrer le fichier de votre choix sur un périphérique USB pendant la lecture.  
Enregistrement de toutes les pistes - vous pouvez enregistrer tous les fichiers sur un périphérique USB lorsque la lecture est arrêtée.  
Enregistrement de la liste programmée - sélectionnez la liste programmée pour l'enregistrer sur un périphérique USB.
- Démarrez l'enregistrement en appuyant ou sur **● REC** de la télécommande.
- Arrêtez l'enregistrement en appuyant sur la touche **■** de l'appareil ou **■ ENTER** de la télécommande.

## Suspension de l'enregistrement

Au cours de l'enregistrement, appuyez sur **● REC** de la télécommande pour mettre l'enregistrement en pause. Appuyez de nouveau sur la touche pour reprendre l'enregistrement. (Radio et lecteur portable uniquement/ AUX)

## Sélection du débit binaire et de la vitesse d'enregistrement

- Appuyez sur **● REC** de la télécommande pendant plus de 3 secondes.
  - Utilisez la touche **◀▶** de l'appareil ou de la télécommande pour sélectionner le débit binaire.
  - Appuyez à nouveau sur **● REC** de la télécommande pour sélectionner la vitesse d'enregistrement.
  - Utilisez la touche **◀▶** de l'appareil ou de la télécommande pour sélectionner une vitesse d'enregistrement souhaitée. (AUDIO CD uniquement)
- VITESSE X1**  
- Vous pouvez écouter la musique tout en l'enregistrant.
- VITESSE X2**  
- Vous pouvez uniquement enregistrer le fichier de musique.
- Appuyez à nouveau sur **● REC** de la télécommande pour terminer le réglage.

### ! Remarque

- Pendant l'enregistrement, vous pouvez vérifier sur l'écran la progression en pourcentage de l'enregistrement sur le périphérique USB. (MP3/ WMA CD uniquement)
- Pendant l'enregistrement MP3/WMA, il n'y a pas de son.
- Si vous arrêtez l'enregistrement pendant la lecture, le fichier ayant été enregistré à ce moment sera conservé. (CD audio uniquement).
- Ne retirez pas le périphérique USB et n'éteignez pas l'appareil pendant l'enregistrement USB. Sinon, un fichier incomplet sera créé et ne pourra pas être supprimé sur un ordinateur.
- Si l'enregistrement USB ne fonctionne pas, le message "NO USB" (Pas d'USB), "ERROR" (Erreur), "FULL" (plein) ou "NO REC" (Pas d'enregistrement) apparaît sur l'afficheur.
- Le périphérique lecteur de cartes ou un disque dur externe ne peuvent pas être employés pour l'enregistrement USB.
- Un fichier de 512 Mo est enregistré quand vous enregistrez pour un long terme.
- Si vous arrêtez l'enregistrement pendant la lecture, le fichier ne sera pas conservé.
- L'enregistrement est limité à 999 fichiers.
- Le mode de stockage sera le suivant.

AUDIO CD	MP3/ WMA	Autres sources*
■ CD_REC   TRK_001   TRK_002   :   :	■ FILE_REC   ABC(File name)   DEF(File name)   :   :	■ EXT_REC   AUDIO_001   AUDIO_002   :   :

\* : TUNER, PORTABLE et similaire

Réaliser des copies non autorisées de données protégées contre la copie, y compris les programmes informatiques, les émissions et les enregistrements sonores, peut être une infraction au copyright et constitue un délit pénal. Cet équipement ne doit pas être utilisé à cet effet.

**Soyez responsables**  
**Respectez les copyrights**

# Dépannage

## Général

Probleme	Cause & Correction
Pas d'alimentation.	<ul style="list-style-type: none"> <li>Le cordon d'alimentation n'est pas branché. Branchez le cordon d'alimentation.</li> <li>Assurez-vous qu'il n'y a pas une coupure d'électricité. Vérifiez en mettant d'autres appareils électroniques en marche.</li> </ul>
Absence de son.	<ul style="list-style-type: none"> <li>Assurez-vous d'avoir sélectionné la bonne fonction. Appuyez sur la touche <b>FUNCTION</b> pour vérifier la fonction sélectionnée.</li> <li>Les câbles audio sont endommagés. Remplacez les câbles audio par des câbles neufs.</li> </ul>
L'appareil ne démarre pas la lecture.	<ul style="list-style-type: none"> <li>Un disque illisible a été inséré. Insérez un disque lisible.</li> <li>Aucun disque n'est présent dans le lecteur.</li> <li>Le disque est sale. Nettoyez le disque. (Reportez-vous à la page 23.)</li> <li>Le disque est inséré à l'envers. Placez le disque avec l'étiquette ou le côté imprimé vers le haut.</li> </ul>
Impossible d'ajuster correctement les stations de radio.	<ul style="list-style-type: none"> <li>L'antenne est mal positionnée ou raccordée. Raccordez l'antenne correctement.</li> <li>La force du signal de la station de radio est trop faible. Ajustez la station manuellement.</li> <li>Aucune station n'a été préréglée ou les stations préréglées ont été effacées (lors de l'ajustement par recherche des canaux préréglés). Préréglez des stations de radio (reportez-vous à la page 14 pour plus de détails).</li> </ul>
La télécommande ne fonctionne pas correctement.	<ul style="list-style-type: none"> <li>La télécommande est trop éloignée de l'appareil. Actionnez la télécommande dans un rayon de 7 m de l'appareil.</li> <li>Il y a un obstacle entre la télécommande et l'appareil. Retirez l'obstacle.</li> <li>La pile de la télécommande est vide. Remplacez les piles par des piles neuves.</li> </ul>
L'iPod ne fonctionne pas.	<ul style="list-style-type: none"> <li>Vérifiez que le lecteur est branché correctement sur l'unité. Branchez-le correctement sur l'unité.</li> </ul>

## Marques de commerce et licences





iPod est une marque d'Apple Inc. déposée aux États-Unis et dans d'autres pays.

iPhone est une marque de commerce d'Apple Inc.

"Made for iPod" et "Made for iPhone" signifient qu'un accessoire électronique a été conçu pour se connecter spécifiquement à l'iPod ou à l'iPhone, respectivement, et a été certifié par le développeur comme répondant aux standards de performances d'Apple. Apple n'est pas responsable du fonctionnement de cet appareil ni de sa conformité aux normes réglementaires et de sécurité.



## Spécifications générales

Général	
Puissance électrique requise	110 - 240 V , 50/ 60 Hz
Consommation électrique	40 W
Dimensions externes (L x H x P)	240 X 136 X 240 mm
Poids net (approx.)	2.9 kg
Température de fonctionnement	5 °C à 35 °C (41 °F à 95 °F)
Humidité de fonctionnement	5 % à 90 %
Alimentation du bus	USB DC 5 V  500 mA iPod DC 5 V  1 A

Entrées/Sorties	
PORT. IN	0,5 Vrms (prise stéréo 3,5 mm)
ANALOG AUDIO IN	0,6 Vrms (1 kHz), 600 Ω, prise RCA (G, D) x 1
iPod VIDEO OUT	1 V (crête à crête), 75 Ω, synchronisation négative, prise RCA x 1

Syntoniseur	
Ecart de Syntonisation FM	87,5 à 108,0 MHz ou 87,50 à 108,00 MHz

Amplificateur	
Mode stéréo	50 W + 50 W

CD	
Réponse en fréquence	40 Hz à 20 kHz
Rapport signal/bruit	75 dB
Gamme dynamique	Supérieur à 80 dB

Enceinte avant	
Type	2 Enceintes 2 Pôles
Impédance	8 Ω
Puissance Nominale	50 W
Puissance Maximale	100 W
Dimensions (L x H x P)	160 X 266 X 206 mm
Poids Net	2,15 kg

- Le design et les spécifications sont sujets à modifications sans pré avis.

## Entretien

### Remarques sur les disques

#### Manipulation des disques

Ne touchez pas la face de lecture des disques.

#### Rangement des disques

Après la lecture, rangez le disque dans son boîtier. N'exposez pas le disque aux rayons directs du soleil ni à des sources de chaleur et ne le laissez jamais dans une voiture garée en plein soleil.

#### Nettoyage des disques

N'utilisez pas de solvants puissants tels que alcool, benzène, diluants, produits de nettoyage en vente dans le commerce ou vaporisateurs antistatiques destinés aux disques vinyle.

## Manipulation de l'appareil

### Conservez le carton et les emballages d'origine

Si vous devez transporter l'appareil, pour une protection maximale, emballez-le tel que vous l'avez reçu à sa sortie de l'usine.

### Entretien des surfaces extérieures

N'utilisez pas de liquides volatiles tels qu'un insecticide en aérosol à proximité de l'appareil.

Si vous frottez trop fort, vous risquez d'endommager la surface.

Ne laissez pas de produits en caoutchouc ou en plastique en contact prolongé avec l'appareil.

### Nettoyage de l'appareil

Pour nettoyer l'appareil, utilisez un chiffon doux et sec. Si les surfaces sont très sales, utilisez un chiffon doux légèrement humidifié d'une solution détergente douce. N'utilisez pas de solvants puissants tels que alcool, benzène ou diluants, car ces derniers risquent d'endommager la surface de l'appareil.

### Entretien de l'appareil

Ce lecteur est un appareil de précision à haute technologie. Si la lentille optique et les composants du lecteur sont sales ou usés, la qualité de l'image peut s'en trouver diminuée. Pour plus de détails, contactez votre service après-vente agréé le plus proche.

