



SXS REFRIGERATOR

User's Guide

Please read this guide thoroughly before operating and keep it handy for reference at all times.

SXS REFRIGERATEUR

Manuel d'utilisation

Lisez attentivement le manuel d'utilisation avant d'utiliser votre réfrigérateur. Conserver le manuel à portée de main pour pouvoir le consulter à tout moment.

FRIGORÍFICO **SXS**

Guía de usuario

Lea detenidamente estas instrucciones antes utilizar el frigorífico y guárdelas como referencia para el futuro.

Table des matières

Introduction	Enregistrement	41
	Précautions élémentaires de sécurité	41
	Identification des pièces	49
Installation	Où installer l'appareil	50
	Comment enlever la porte	51
	Comment replacer de la porte	52
	Installation du tube d'alimentation en eau	52
	Réglage de la hauteur	53
Fonctionnement	Mise en marche	54
	Réglage des températures et fonctions	54
	Espace Home Bar	60
	Clayette coulissante	61
	Casier à œufs	61
	Purificateur d'air avec filtre nano à charbon	62
	Lampe LED (congélateur/réfrigérateur)	62
	Compartiment fraîcheur	63
	Fraîcheur du vide	64
	Balconnet contreporte du congélateur et du réfrigérateur	65
	Compartiment destiné aux produits laitiers	65
Remplacement du filtre de l'épurateur d'eau	66	
Conseils pour la conservation des aliments	Emplacement des aliments	67
	Conservation des aliments	68
Nettoyage et entretien	Informations générales	69
	Nettoyage	69
	Recherche des pannes	70
	C'est normal...	75
	Remplacement du panneau.	76
Thermomètre	77	



- Ce produit ne peut être utilisé qu'avec une alimentation secteur de 230V/50Hz.
- Vous devez acheter un transformateur supérieur à 2.0 kVA si vous voulez l'utiliser dans une région où la tension électrique est de 110V.

Enregistrement

Les numéros de modèle et de série se trouvent à l'intérieur ou à l'arrière du compartiment réfrigérateur de l'unité. Ces numéros ne concernent que cette unité et ne se trouvent pas sur d'autres appareils. Vous pouvez noter ici les informations nécessaires et conserver ce manuel comme un enregistrement permanent de votre achat. Agrafez votre reçu ici.

Date d'achat : _____
 Nom du vendeur : _____
 Adresse du vendeur : _____
 Numéro de téléphone du vendeur : _____
 Modèle N° : _____
 Numéro de série : _____

Précautions élémentaires de sécurité

Ce manuel contient plusieurs messages de sécurité importants. Lisez et obéissez toujours tous les messages de sécurité.



Celui-ci est le symbole d'un avis de sécurité. Il vous avertit sur des messages de sécurité vous signalant des risques de mort ou de blessures pour vous ou pour d'autres personnes ou bien sur des risques d'endommager le produit.

Tous les messages de sécurité seront précédés du symbole d'avis de sécurité et du mot-indicateur DANGER, AVERTISSEMENT, ATTENTION. Ces mots signifient:



DANGER Vous serez mort ou gravement blessé si vous ne suivez pas ces instructions.



AVERTISSEMENT Vous pouvez être mort ou gravement blessé si vous ne suivez pas ces instructions.



ATTENTION Signale des situations dangereuses, sinon interdites, pouvant provoquer des blessures peu importantes ou endommager uniquement le produit.

Tous les messages de sécurité identifient le risque, vous disent comment réduire les chances de vous blesser et vous racontent ce qui se passe si les instructions ne sont pas respectées.

AVERTISSEMENT

Pour réduire les risques de flammes, de décharge électrique, ou de lésion lorsque vous vous utilisez l'appareil, vous devez suivre les instructions concernant la sécurité de même que ce qui suit. Lire toutes les instructions avant d'utiliser l'appareil.

1. Quand vous le branchez

Une prise murale doit lui être réservée.

- Utiliser plusieurs dispositifs sur une seule prise peut provoquer un incendie.
- Le disjoncteur peut provoquer une perte d'énergie et ainsi endommager les aliments ou provoquer une fuite du distributeur.

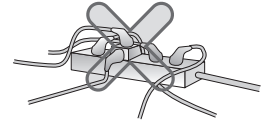

Faire attention que le câble ne soit pas ascensionnel ou subisse des pressions à l'arrière du réfrigérateur.

De l'eau entrant dans la fiche non seulement pourrait l'endommager mais aussi provoquer un incendie ou une décharge électrique.

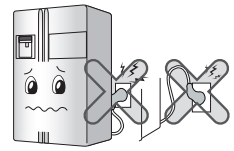

Une fois la fiche d'alimentation sortie pendant l'installation, veillez à ce que le cordon d'alimentation ne soit pas comprimé ou écrasé pendant la mise en place du réfrigérateur.

Quand votre réfrigérateur fonctionne, ne touchez jamais les surfaces froides du compartiment congélateur, surtout avec des mains humides ou mouillées. La peau risque d'adhérer à ces surfaces extrêmement froides.

Cela pourrait entraîner un choc électrique ou un incendie.

Veiller à ce que le câble ne soit pas coincé et qu'aucun objet pesant ne repose sur lui.

Cela pourrait l'endommager et provoquer un incendie ou une décharge électrique.

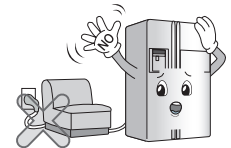

Ne pas augmenter ni modifier la longueur du câble.

Risques de décharge électrique ou d'incendie par suite d'endommagement du câble ou d'autres éléments.

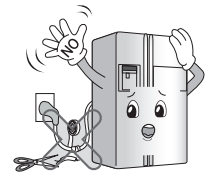

Débrancher l'appareil pour le nettoyer, le manipuler ou remplacer l'ampoule intérieure.

- Risque de décharge électrique ou de lésion.
- En cas de remplacement de l'ampoule intérieure, assurez-vous que l'anneau en caoutchouc qui a pour but d'éviter les étincelles soit bien en place.

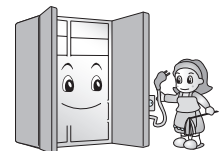

Ne pas tirer sur le câble ni toucher la prise avec les mains humides.

Risque de décharge électrique ou de lésion.

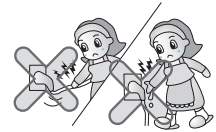

Nettoyer la fiche si elle a de l'eau ou de la poussière et l'insérer fermement.

Poussière, eau ou une connexion instable peuvent provoquer un incendie ou une décharge électrique.

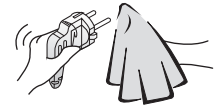

N'endommagez pas, ni ne raccourcissez, pliez, tirez ou tordez le câble d'alimentation, car un câble d'alimentation endommagé peut causer un incendie ou une décharge électrique.

Risque de décharge électrique ou de lésion.

Ne pas débrancher le câble en tirant dessus, le prendre par l'extrémité.

Risque de décharge électrique ou de court-circuit qui pourrait dégénérer en incendie.



Soyez sûr de la connexion à la terre. Consultez un électricien ou un technicien qualifié si vous n'avez pas bien compris les instructions de mise à la terre ou si vous avez des doutes sur le fait que l'appareil ait été raccordé correctement à la terre.

Une connexion à la terre incorrecte peut provoquer une rupture et une décharge électrique.

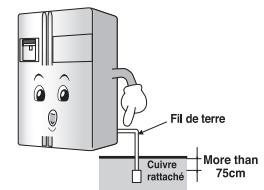

Veillez à brancher la fiche d'alimentation dans une prise mise à la terre de la tension appropriée. Si vous utilisez une rallonge, veillez à utiliser une rallonge avec mise à la terre.

Sinon, cela pourrait entraîner un incendie.

Quand le câble ou la fiche sont endommagés ou que les entrées de la prise sont lâches, ne pas les utiliser.

Risque de décharge électrique ou de court-circuit pouvant provoquer un incendie.

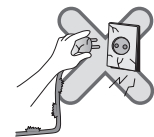

Attendre 5 minutes ou davantage avant de rebrancher.

Risque de provoquer une défaillance du congélateur.



2. Quand vous utilisez le réfrigérateur

Ne placer aucun objet pesant ou dangereux (récipient avec un liquide) sur le réfrigérateur.

De l'eau pourrait couler et provoquer des lésions, un incendie ou une décharge électrique lors de l'ouverture et de la fermeture de la porte.



Ne pas mettre le réfrigérateur dans un endroit humide ou dans un endroit susceptible d'être éclaboussé.

La détérioration du système d'isolation électrique pourrait provoquer une perte de courant.

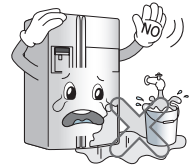

Ne pas s'accrocher à la porte, ni à ses étagères ni à la barre du congélateur ou à la chambre froide.

Cela pourrait provoquer une panne de l'appareil et provoquer des blessures aux mains. En particulier, ne pas laisser les enfants monter sur l'appareil.



Empêchez les enfants de pénétrer à l'intérieur du réfrigérateur.

Ils pourraient mettre leur vie en danger.

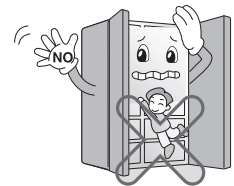

Évitez d'ouvrir et de fermer la porte du réfrigérateur trop brusquement. Les aliments contenus dans les balconnets de la contreporte du réfrigérateur pourraient basculer et vous blesser.

Ne pas utiliser ni ranger des produits inflammables tels que benzène, alcool, produits médicaux, gaz LP, vaporisateurs ou des produits cosmétiques près du réfrigérateur ni à l'intérieur.

Risque d'explosion ou d'incendie.

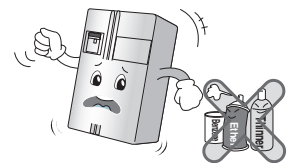

N'utilisez pas un sèche-cheveux pour sécher l'intérieur et n'allumez pas une bougie pour éliminer les odeurs.

Risque d'explosion ou d'incendie.

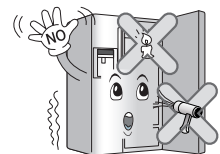

Ne ranger ni produits médicaux ni matériel académique dans le réfrigérateur.

Quand on place dans le réfrigérateur des produits dont la température doit être strictement contrôlée, ceux-ci peuvent se détériorer ou avoir des réactions inattendues dangereuses.

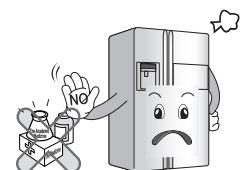

Ne pas utiliser de vaporisateur de produits inflammables près de l'appareil.

Risque d'incendie.

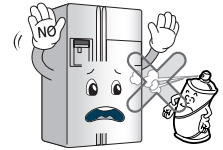

Installez le réfrigérateur à l'abri d'un risque d'incendie, par exemple éloigné d'un endroit qui présente une fuite de gaz inflammable.

Risque d'incendie.

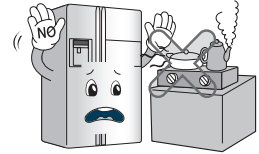

Ne mettre ni vases, ni tasses, ni produits cosmétiques, ni produits médicaux ni aucun récipient contenant un liquide sur le réfrigérateur.

Risque d'incendie, de décharge électrique ou de lésion si ceux-ci coulaient à l'intérieur.

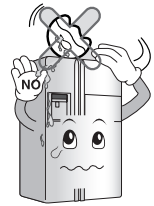

Ne posez pas d'objets lourds sur le Home Bar. (Uniquement pour les modèles équipés du Home Bar)

En cas de chute, ces objets pourraient blesser quelqu'un.

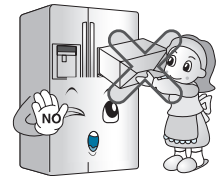

En cas d'orage, ou si le réfrigérateur reste inutilisé pendant un certain temps, débranchez la fiche d'alimentation.

Il existe un risque de choc électrique ou d'incendie.

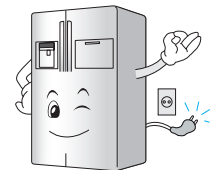

Utilisez le réfrigérateur submergé après l'avoir vérifié.

Risque de décharge électrique ou d'incendie.

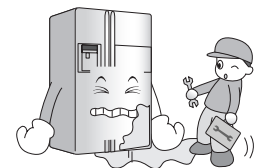

Lors qu'il y a une fuite de gaz, ne touchez ni le réfrigérateur ni la prise et ventilez la salle immédiatement.

- Une étincelle peut provoquer une explosion et aboutir à un incendie.
- Etant donné que le réfrigérateur utilise du gaz naturel (isobutane, R600a), un réfrigérant ami de l'environnement, même en quantité minimale (80-90g) il représente un combustible. Si une fuite de gaz se présente lors du transport, l'installation ou l'utilisation du réfrigérateur, la moindre étincelle peut provoquer du feu et voire un incendie.

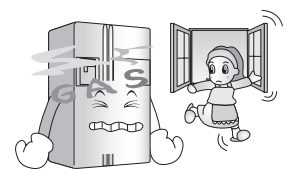

Ne pas vaporiser d'eau à l'extérieur ni à l'intérieur du réfrigérateur et ne le nettoyer ni avec du benzène ni un diluant.

La détérioration de l'isolation de certaines parties électriques pourrait provoquer une décharge électrique ou un incendie.

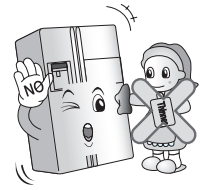

Lorsque vous sentez une odeur bizarre ou que de la fumée sort du réfrigérateur, débrancher immédiatement et contacter le service technique.

Risque d'incendie.

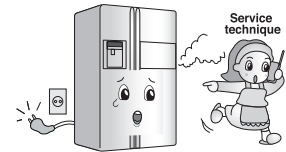

Seul un ingénieur qualifié peut démonter, réparer ou modifier le réfrigérateur.

Risque de lésion, de décharge électrique ou d'incendie.

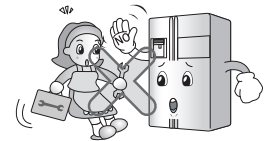

Ne pas utiliser le réfrigérateur à des fins autres que domestiques (pour garder des médicaments ou des matériaux d'essais, etc.).

Les risques encourus peuvent être inattendus : incendie, décharge électrique, détérioration du matériel stocké ou réactions chimiques.

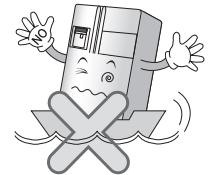

Lors de la mise au rebut du réfrigérateur, enlevez le matériel d'emballage des portes ou retirez les portes, mais laissez en place les clayettes pour que les enfants ne puissent pas se glisser facilement à l'intérieur.

Risque que les enfants s'enferment.



Cet appareil ne doit pas être utilisé par des personnes (y compris des enfants) souffrant de capacités physiques, sensorielles ou mentales réduites, ou manquant d'expérience et de connaissances, sauf sous la surveillance d'une personne responsable de leur sécurité leur ayant indiqué comment utiliser l'appareil.

Surveillez les enfants d'une doivent pas jouer avec l'appareil.

Installer le réfrigérateur sur un sol solide et nivelé.

L'installation sur un sol instable pourrait provoquer sa chute par le simple fait d'ouvrir ou de fermer la porte, le détruisant à jamais.

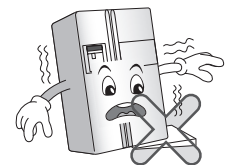

Ne mettre ni les mains ni une tige métallique dans la sortie d'air froid, la couverture de la base du réfrigérateur, la grille de contrôle de chaleur (sortie) qui se trouve à l'arrière.

Risque de décharge électrique ou de lésion.

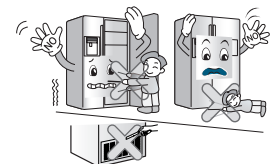

Faites attention à ce que les ouvertures d'aération de votre unité ne soient pas obstruées.

Ne pas utiliser de dispositif mécanique ou autres moyens pour accélérer le procédé de décongélation.

Ne pas endommager le circuit réfrigérant.

Ne pas utiliser de dispositifs électriques à l'intérieur des compartiments du stockage de nourriture, excepté s'ils sont du même type recommandé par le fabricant.

Le réfrigérant ainsi que le gaz d'isolation utilisé dans l'unité demande des procédures spéciales de destruction. Lors de la destruction de l'unité consultez un agent de service ou une personne similaire qualifiée.



Cet appareil contient du réfrigérant d'isobutane (R600a), gaz naturel avec la compatibilité environnementale élevée, mais également combustible. Au cours du transport et de l'installation de l'appareil, des soins particuliers devraient être pris pour s'assurer qu'aucune pièce du circuit de réfrigération n'est endommagée. Le réfrigérant renversé hors des pipes pourrait mettre le feu ou causer des blessures à l'oeil. Si une fuite est détectée, évitez tout contact avec des flammes ou des sources potentielles d'incendie et aérez la salle dans laquelle l'appareil est localisé pendant plusieurs minutes. Afin d'éviter la création d'un gaz inflammable si une fuite dans le circuit de frigorification se produit, aérez la pièce.

La pièce dans laquelle l'appareil est localisé dépend de la quantité de réfrigérant utilisée. La salle doit être de 1m² pour chaque 8g de réfrigérant de R600a à l'intérieur de l'appareil. La quantité de réfrigérant dans votre appareil est indiquée sur la plaque d'identité à l'intérieur de l'appareil. Ne faites jamais fonctionner un appareil montrant des signes de mauvais fonctionnement. Dans le doute, consultez votre revendeur.

ATTENTION

Violer cette disposition peut provoquer des lésions ou endommager la maison ou les meubles. Faites très attention.

Ne pas mettre les mains dans le réceptacle à glaçons ou dans le distributeur.

Risque de lésion.



Ne pas toucher les aliments ou les récipients du congélateur avec les mains mouillées,

Risque d'engelures.

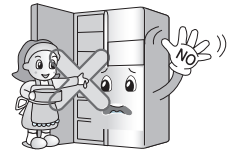

Ne pas mettre de glaçons dans des coupes de cristal ou des objets en céramique.

Ces objets pourraient se casser et provoquer des blessures.

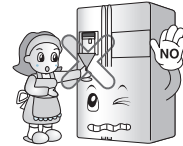

En cas de coupure de courant, videz le seau à glaçons (modèle avec distributeur uniquement).

La glace peut fondre en cas de longue panne de courant, ce qui peut endommager le sol. Lorsqu'une longue panne de courant est prévue, enlevez la glace du bac à glaçons.

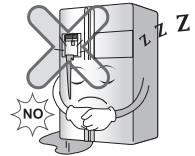

Approvisionner la fabrication automatique de glaçons seulement en eau potable (valable pour les modèles disposant d'un distributeur).

Dans le cas contraire, risque.

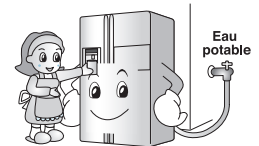

Ne retirez pas le couvercle de la fabrique de glace automatique. (Uniquement pour les modèles équipés de la fabrique de glace automatique)

Les parties mécaniques de la fabrique de glace pourraient blesser quelqu'un.

Ne placez pas les aliments n'importe comment à l'intérieur du réfrigérateur.

Ils pourraient tomber lors de l'ouverture ou de la fermeture de la porte du réfrigérateur et blesser quelqu'un.

Ne pas mettre de bouteilles dans le congélateur.

Leur contenu pourrait geler, faire éclater la bouteille et provoquer des blessures.



Ne pas mettre les mains à la base du réfrigérateur.

La plaque d'acier de la base pourrait provoquer des blessures.

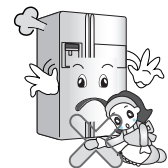

Transporter le réfrigérateur à l'aide des poignées qui se trouvent en bas sur la partie avant et en haut sur la partie arrière de l'appareil.

Risque de mains glissantes et de lésions consécutives. Le réfrigérateur étant lourd, ne le transportez pas seul sous peine de vous blesser ou de provoquer un accident.

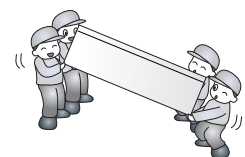

L'ouverture ou la fermeture de la porte du réfrigérateur ou du Home Bar pouvant provoquer des blessures aux personnes à proximité, prenez les précautions nécessaires.

Lors de l'ouverture ou de la fermeture des portes, pieds ou mains peuvent rester coincés dans le bourrelet et les enfants peuvent être blessés par les angles.

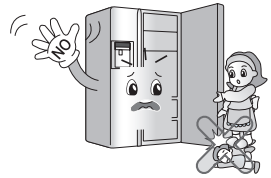

Ne pas mettre d'animaux dans le réfrigérateur.

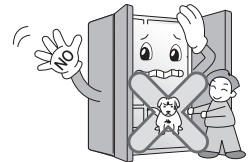

Identification des pièces

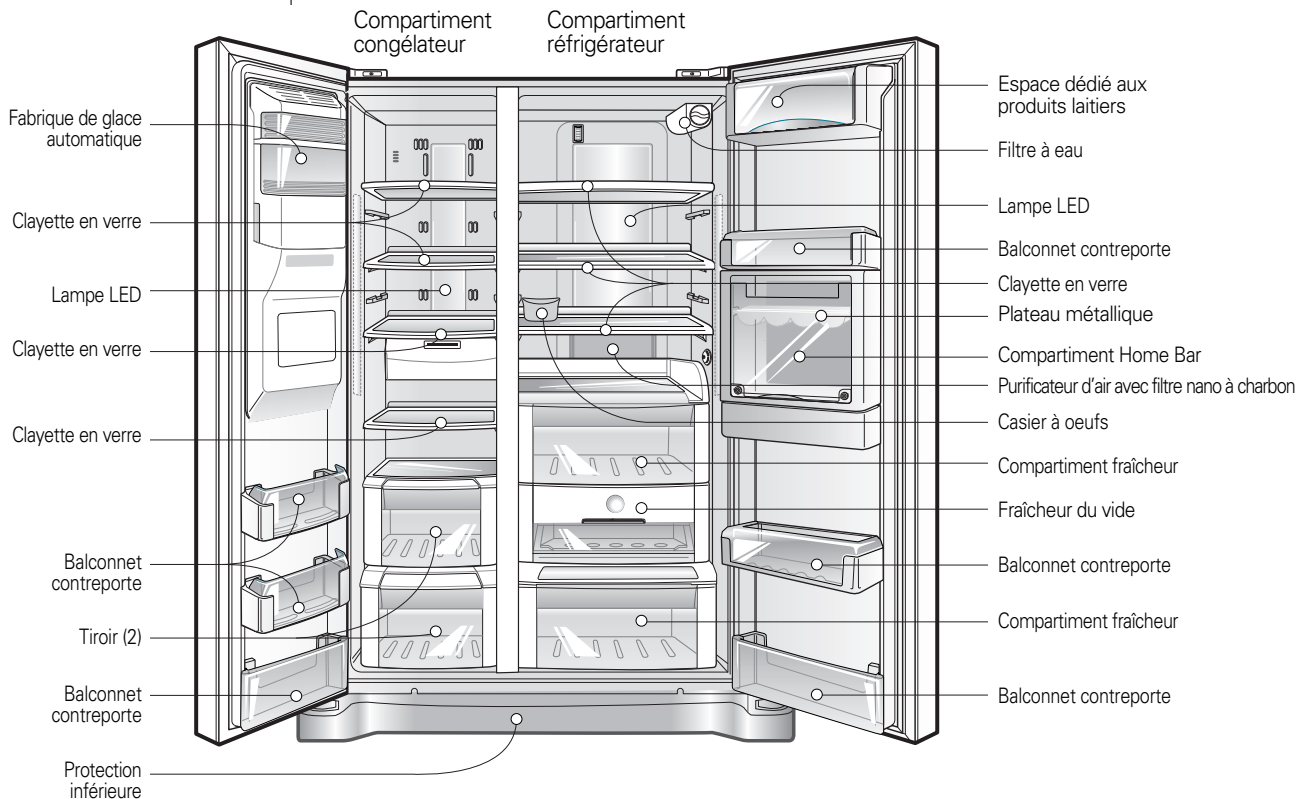

NOTE

- Si vous constatez que certaines pièces manquent sur votre appareil, il se peut que ce soient des pièces uniquement présentes sur d'autres modèles (ex. le compartiment fraîcheur n'existe pas dans tous les modèles).

Où installer l'appareil

Choisissez un bon emplacement.

1. Placez votre appareil dans un endroit où il est facile à utiliser.
2. Evitez de placer l'appareil à proximité d'une source de chaleur, de la lumière directe du soleil ou d'une source d'humidité.
3. Pour garantir une bonne circulation de l'air autour du réfrigérateur, veuillez aménager suffisamment d'espace des deux côtés comme au-dessus de l'appareil et conserver un intervalle de 5 cm entre l'arrière de l'unité et le mur.
4. Pour éviter les vibrations, l'appareil doit être mis à niveau.
5. N'installez pas l'appareil dans un endroit où la température est inférieure à 5°C. Ceci pourrait perturber son fonctionnement.

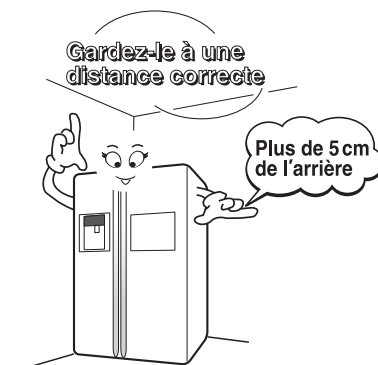

Mise au rebut du vieil appareil

Cet appareil contient du fluide (frigorigène, lubrifiant) et il est composé de pièces et de matériaux qui sont réutilisables et/ou recyclables. Tous les matériaux importants doivent être envoyés au centre de collecte de matériaux de rebut et ils peuvent être réutilisés après retouche (recyclage). Pour les ramener, veuillez contacter l'agence locale.

AVERTISSEMENT

Comment enlever la porte

Risque de décharge électrique

Veillez à couper l'alimentation électrique de votre appareil avant de l'installer.

Ne pas le faire peut provoquer de sérieuses blessures, voire entraîner la mort.

Si l'ouverture de la porte est trop étroite, vous pouvez ôter la porte du réfrigérateur et faire passer celui-ci latéralement.

Retirez la plinthe en la soulevant vers le haut, puis soulevez le tuyau d'arrivée d'eau tout en appuyant sur la zone ① illustrée sur la figure de droite.

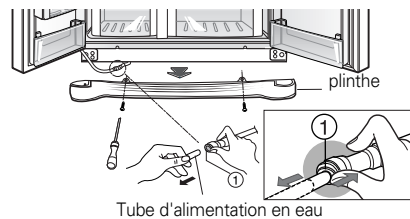

Enlevez la plinthe puis le tube d'alimentation en eau

Enlevez la porte du compartiment congélateur

NOTE

- Si une extrémité du tube est déformée ou usée, coupez la partie endommagée.

- 1) Enlevez le cache de la charnière en desserrant les vis. Détachez tous les câbles de raccordement excepté le câble de mise à la terre.
- 2) Enlevez l'arrêt en le faisant tourner dans le sens contraire des aiguilles d'une montre (①) puis soulevez la charnière supérieure (②).

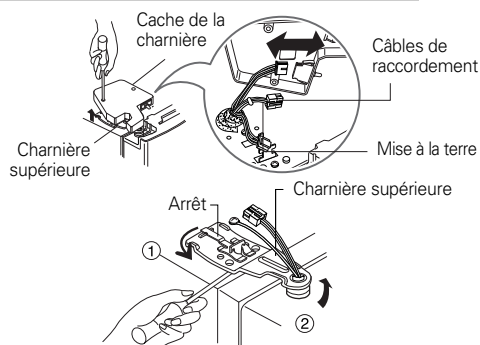

NOTE

- Lorsque vous enlevez la charnière supérieure, veillez à ce que la porte ne bascule pas vers l'avant.

- 3) Enlevez la porte du compartiment congélateur en la soulevant. Cette fois, la porte doit être soulevée suffisamment pour que le tube d'alimentation en eau sorte complètement.



NOTE

- Passez la porte du compartiment réfrigérateur par la porte du local et déposez-la à terre en veillant à ne pas endommager le tube d'alimentation en eau.

Enlevez la porte du compartiment réfrigérateur

- 1) Desserrez les vis du cache de la charnière et enlevez le cache. Détachez les éventuels câbles de raccordement, excepté celui de mise à la terre.
- 2) Enlevez l'arrêt en le faisant tourner dans le sens des aiguilles d'une montre (①) puis enlevez la charnière supérieure en la soulevant (②).
- 3) Enlevez la porte du compartiment réfrigérateur en la soulevant.

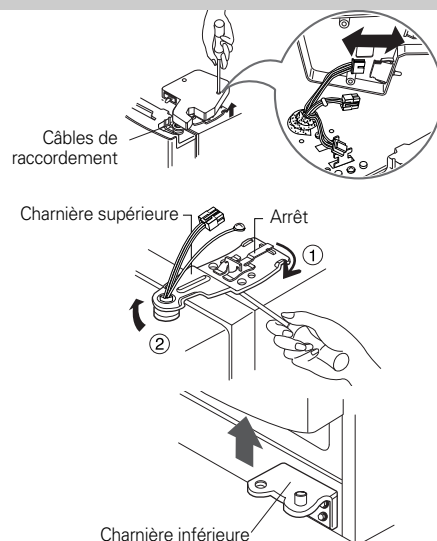

Faites passer le réfrigérateur

Faites passer le réfrigérateur latéralement par la porte d'accès, comme indiqué sur le schéma de droite.

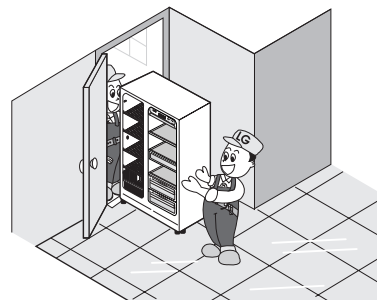

Comment replacer de la porte

Remplacez les portes suivant l'ordre inverse du démontage après les avoir fait passer par la porte d'accès.

Installation du tube d'alimentation en eau

Avant l'installation

- La fabrication automatique de glace requiert une pression d'eau de 147-834 kPa (1,5-8,5 kgf/cm²) (c'est-à-dire qu'un gobelet en plastique de 180 cc sera rempli en 3 sec.).
 - Veillez à ce que la longueur du tube d'alimentation en eau ne dépasse pas 8 m et qu'il ne soit pas plié. Si la longueur du tube dépasse 8 m, cela peut causer des problèmes au niveau de l'alimentation en eau suite à un manque de pression.
 - Veillez à installer le tube d'alimentation en eau dans un endroit à l'abri des sources de chaleur.
-
- Raccordez l'appareil uniquement à une source d'eau potable.
 - Lire les instructions d'installation du filtre à eau.

AVERTISSEMENT

Réglage de la hauteur

Le sol n'est pas à niveau

- Il est impossible de mettre de niveau la hauteur de la porte lorsque le sol ne l'est pas.

► La porte du congélateur est plus basse – ①

À l'aide du tournevis (-) ou de la clé, faites tourner la fente ou l'écrou de la vis de réglage de la hauteur dans le sens inverse des aiguilles d'une montre afin de mettre la porte de niveau.

► La porte du réfrigérateur est plus basse – ②

À l'aide du tournevis (-) ou de la clé, faites tourner la fente ou l'écrou de la vis de réglage de la hauteur dans le sens des aiguilles d'une montre afin de mettre la porte de niveau.

Différence de hauteur

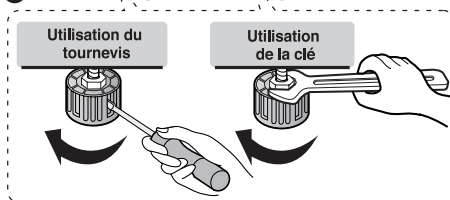

La porte du réfrigérateur est plus basse que celle du congélateur

► Lorsque au cours de l'utilisation du réfrigérateur la porte de celui-ci est plus basse que celle du congélateur, mettez les portes de niveau.

1. Utilisez le côté large de l'outil ③ de réglage pour faire tourner l'écrou ① dans le sens des aiguilles d'une montre (↻) afin de desserrer l'écrou de sécurité.
2. Utilisez le côté étroit de l'outil ③ de réglage pour faire tourner l'axe de charnière de réglage ② dans le sens des aiguilles d'une montre (↻) ou dans le sens inverse (↺) pour régler la hauteur des portes du réfrigérateur et du congélateur.

Différence de hauteur

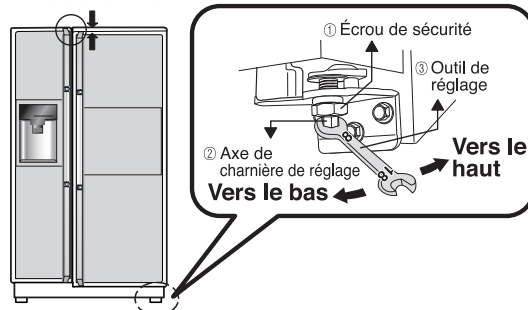

3. Après avoir aligné la hauteur des portes, serrez l'écrou de sécurité dans le sens inverse des aiguilles d'une montre.

ATTENTION

Après avoir réglé la hauteur des portes

Ne pas forcer pour régler la hauteur. La charnière risque de sortir de son axe. (La hauteur est réglable sur 5 cm maximum.)

Les portes de votre appareil se fermeront plus facilement si l'avant est légèrement plus élevé que l'arrière, en utilisant les vis de nivellement. Si les portes ne se ferment pas correctement, les performances de l'appareil peuvent en être affectées.

Ensuite

1. Enlevez toute la poussière accumulée pendant le transport et nettoyez complètement votre appareil.
2. Installez les accessoires comme la barquette à glaçons, le couvercle de l'évaporateur, etc., dans leur emplacement. Ils sont emballés ensemble pour prévenir d'éventuels dommages pendant le transport.
3. Raccordez le câble d'alimentation (ou la fiche) à une prise. Ne branchez pas d'autres appareils sur la même prise.

Mise en marche

Une fois que votre réfrigérateur est installé, laissez-lui 2-3 heures pour se stabiliser à la température normale de fonctionnement avant de le remplir avec de la nourriture fraîche ou congelée. Si la fiche d'alimentation a été débranchée, attendez 5 minutes avant de le remettre en marche.

Réglage des températures et fonctions



Tableau d'affichage des fonctions





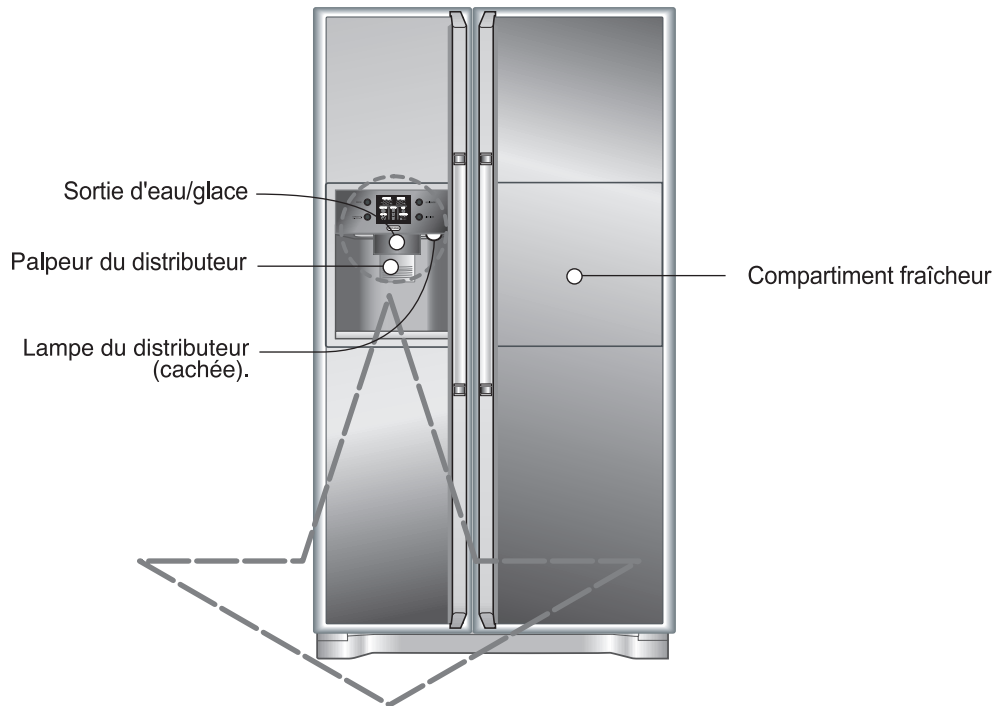
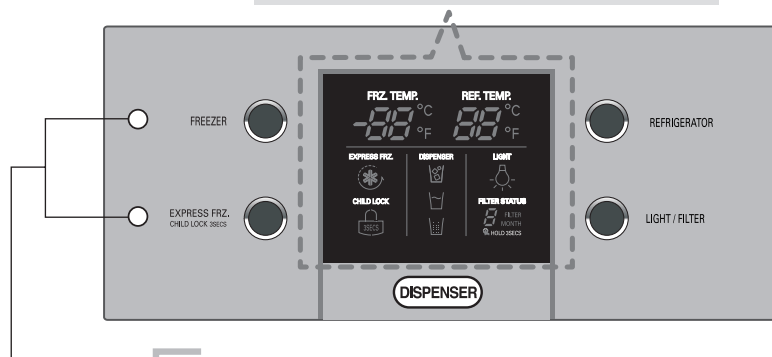

Affiche le mode économie d'énergie

NOTE

- Il se peut que votre modèle ne soit pas pourvu de toutes les fonctions.

Économie d'énergie d'affichage

Cette fonction économise l'énergie d'affichage

Appuyer simultanément sur les touches  et  durant 5 secondes jusqu'à ce que vous entendiez Ding. Tous les LED/LCD (indicateurs lumineux) s'allumeront (ON) puis s'éteindront (OFF). Si le mode d'économie d'énergie est activé, l'affichage restera en off jusqu'à la prochaine ouverture de porte. Puis, il reviendra sur on chaque fois que vous ouvrirez la porte ou appuierez sur une touche durant 20 secondes postérieurement à la dernière ouverture de porte ou de sélection d'une touche. Pour désactiver le mode économie d'énergie appuyer simultanément sur les touches  et  durant 5 secondes jusqu'à ce que vous entendiez Ding.

Vous pouvez régler la température des compartiments freezer et réfrigérateur.

Contrôle du freezer

Compartiment du Congélateur

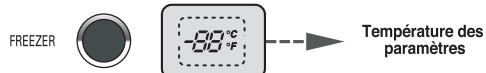

Contrôle du réfrigérateur

Compartiment du Réfrigérateur

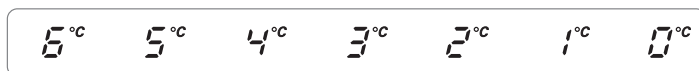
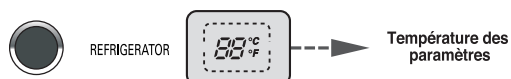

- La température réelle varie suivant le statut des aliments, car la température de réglage indiquée est une température cible et non la température réelle à l'intérieur du réfrigérateur.
- La fonction de réfrigération est faible au début. Veuillez la régler comme indiqué ci-dessous après usage du réfrigérateur durant au moins 2 ~ 3 jours.

Comment utiliser le distributeur

- Choisissez ou bien la glace pilée ou les glaçons en cube ou l' eau, poussez légèrement sur le bouton avec un verre ou tout autre récipient.

Glaçons en cube

L'indicateur lumineux pour les glaçons en cube s'allumera en appuyant sur le bouton choisi.

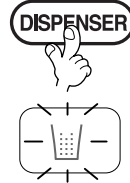

Eau

L'indicateur lumineux pour l'eau s'allumera en appuyant sur le bouton choisi.



Glace pilée.

L'indicateur lumineux pour la glace pilée s'allumera en appuyant sur le bouton choisi.



- **Référence** : Veuillez laisser le récipient à sa place pendant quelques secondes après évacuation de la glace ou de l'eau, de manière à ce que les dernières gouttelettes rentrent dans le récipient au lieu de mouiller le plancher.

Après l'utilisation du distributeur

Le collecteur d'eau ne possède pas de fonction d'auto-drainage ; il faut donc le nettoyer régulièrement. Retirez le couvercle du collecteur d'eau en le tirant vers l'avant et séchez-le avec un chiffon.

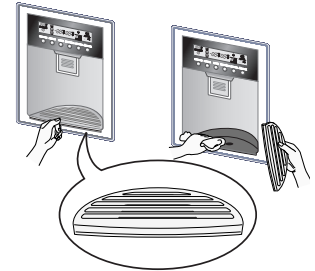

Fabrique de glace automatique

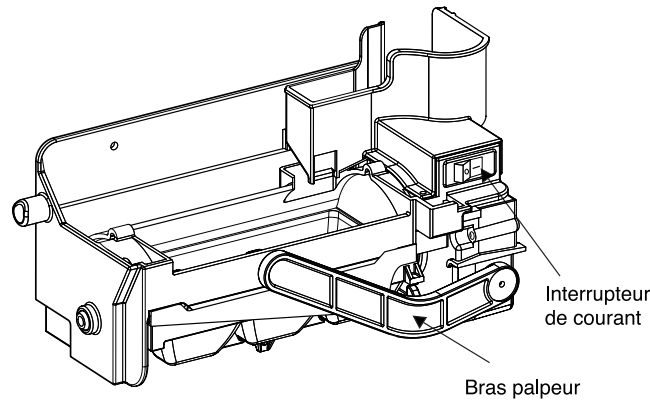

- La fabrique de glace automatique peut produire automatiquement 6 cubes à la fois, 25 - 35 pièces par jour. Cette quantité peut varier en fonction des circonstances diverses, telles que la température ambiante, l'ouverture de la porte, la charge du congélateur, etc...
- La fabrication de glaçons s'arrête lorsque le bac de stockage de glaçons est plein.
- Si vous ne voulez pas utiliser fabrique de glace automatique, veuillez tourner l'interrupteur de la fabrique de glace sur la position OFF. Si vous souhaitez réutiliser la fabrique de glace automatique, placez l'interrupteur sur la position ON.

NOTE

- Il est normal qu'un bruit s'entende lorsque les glaçons tombent dans le bac de stockage.

! AVERTISSEMENT

- Ne pas mettre les mains dans la fabrique de glaçons quand celle-ci est en marche. Vous risqueriez de vous blesser.

Retrait de la fabrique de glace

Saisissez le couvercle de la fabrique de glace à l'aide des deux mains et tirez-le vers vous tout en maintenant enfoncé le bouton situé à l'emplacement (1).

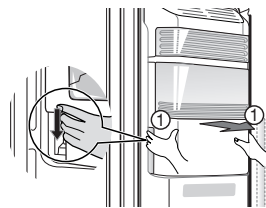

AVERTISSEMENT

- Ne démontez pas la fabrique de glace à moins que cela ne soit nécessaire.
- Saisissez la réserve à glaçons à l'aide des deux mains pour éviter sa chute.
- Ne mettez pas vos mains ou l'outil en contact avec le distributeur de glaçons.
- Prenez garde car la fabrique de glace peut être en marche lors de l'ouverture de la porte du congélateur.
- Lorsque vous souhaitez utiliser l'emplacement du bac à glaçons comme espace de rangement, veillez à désactiver la machine à glaçons après avoir retiré le bac.

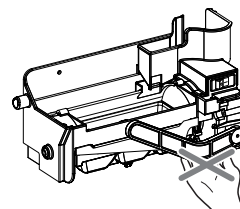

Lorsque le distributeur de glaçons ne fonctionne pas correctement.

Les glaçons sont collés.

- Quand les glaçons sont collés, prenez les morceaux de glace dans le bac à glace et cassez-les en petits morceaux, puis replacez-les dans le bac à glace.
- Quand le distributeur de glaçons produit des glaçons trop petits ou collés l'alimentation de la quantité d'eau dans le distributeur a besoin d'être réglée. Entrez en contact avec le centre de réparation.
- * Si les glaçons ne sont pas utilisés fréquemment, il peut arriver qu'ils soient collés.

Panne d'électricité.

- Il se peut que la glace tombe dans le compartiment du congélateur. Enlevez le bac à glace et jetez toute la glace puis séchez et placez-le en arrière. Après que l'électricité est revenue, la fonction de la glace pilée sera automatiquement choisie.

L'unité est nouvellement installée.

- Cela prend environ 12 heures pour qu'un réfrigérateur nouvellement installé produise de la glace dans le compartiment du congélateur.

Congélation rapide

Veillez sélectionner cette fonction pour une congélation rapide.

- OFF (désactivé) → ON (activé) → OFF (désactivé) se succèdent en alternance à chaque fois que vous appuyez sur la touche



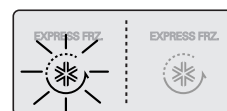

EXPRESS FRZ.
CHILD LOCK 3561/3



- La figure à flèches reste affichée après avoir clignoté 4 fois lors de la sélection de la fonction de réfrigération spéciale.
- La fonction de congélation rapide s'arrête automatiquement après écoulement d'un temps donné.

Verrouillage

Cette touche arrête le fonctionnement de différentes touches.

- Le verrouillage ou déverrouillage des touches s'active à chaque pression de la touche  pendant plus de 3 secondes.
- Si vous appuyez sur la touche , aucune autre touche ne fonctionnera jusqu'à ce que vous les déverrouilliez.

EXPRESS FRZ
CHILD LOCK 3SECS

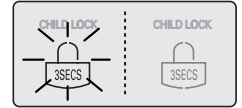

VERROUILLAGE DÉVERROUILLAGE

Fonction d'affichage de l'état du filtre (cycle de remplacement du filtre)

- Un voyant de signalisation du besoin de remplacement de la cartouche du filtre à eau est situé sur le distributeur.
- Le filtre à eau devrait être remplacé tous les six mois.
- Le voyant du filtre s'allume pour vous faire savoir que le filtre doit être remplacé.
- Après remplacement du filtre, appuyez sur la touche du filtre et maintenez-la enfoncée pendant plus de 3 secondes pour réinitialiser le voyant.



LIGHT / FILTER

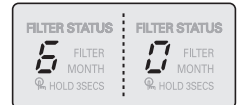

Voyant du distributeur

Cette touche met en marche ou à l'arrêt le voyant du distributeur dans le distributeur.

- Appuyez sur la touche  pour mettre en marche ou à l'arrêt la fonction du voyant du distributeur.



LIGHT / FILTER

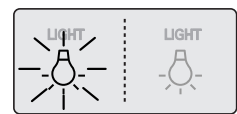

Marche

Arrêt

Autres fonctions

Avertissement de porte ouverte

- Une tonalité d'avertissement retentira 3 fois par des intervalles de trente secondes si la porte du réfrigérateur ou du congélateur est laissée ouverte pendant plus de soixante secondes.
- Veillez contacter votre centre de service après-vente si cette tonalité d'avertissement continue à retentir même après fermeture des portes.

Fonction de diagnostic (mauvais fonctionnement)

- La fonction de diagnostic détecte automatiquement la panne lors de l'utilisation du réfrigérateur.
- Si la panne se produit et que le réfrigérateur ne fonctionne pas en appuyant sur n'importe quel bouton et que l'indication normale n'est pas faite. Dans ce cas-ci, n'éteignez pas le réfrigérateur mais entrez en contact immédiatement avec le service de réparation local.
Souvent, il faut plus de temps à technicien pour détecter la pièce défectueuse lorsque le réfrigérateur est arrêté.

Comment la glace et l'eau sont-elles produites?

L'eau est refroidie tandis qu'elle est entreposée dans le réservoir d'eau dans le compartiment du réfrigérateur puis envoyée au distributeur. Les glaçons sont faits dans le distributeur automatique de glaçons puis envoyés au distributeur qui les fournira sous forme de glace pilée ou de glaçons en forme de cube.

NOTE

- Il est normal que l'eau ne soit pas très froide au début. Si vous voulez une eau plus froide, ajoutez de la glace dans le verre.

ATTENTION

Jetez les premiers glaçons (± 20 cubes) et l'eau (± 7 verres) fabriqués après l'installation du réfrigérateur.

Les premiers glaçons et l'eau peuvent contenir des particules ou des odeurs provenant du tuyau d'alimentation en eau ou du réservoir d'eau. Cela peut également être le cas si le réfrigérateur n'a pas été utilisé pendant une période prolongée.

Tenir les enfants à l'écart du distributeur.

Les enfants risquent d'enfoncer exagérément le poussoir ou d'endommager les lampes.

Vérifiez qu'aucun aliment ne bloque le passage de glace.

Si des aliments sont placés près de l'embout d'arrivée de la glace, ils risquent d'empêcher le passage de celle-ci. Le passage de la glace peut également être couvert de poudre de glace si vous sélectionnez exclusivement de la glace pilée. Veillez à retirer la poudre de glace ainsi accumulée.

Ne placez jamais de canettes de boisson ou autres aliments dans le compartiment à glace en vue de les refroidir rapidement.

Cela risque d'endommager l'unité de fabrication automatique de glace.

N'utilisez jamais de verres en cristal ou de la faïence pour récupérer la glace.

Vous risquez de briser les objets réalisés dans ces matières.

Mettez d'abord la glace dans le verre avant d'y verser la boisson.

Vous risquez de provoquer des éclaboussures si la glace tombe dans un récipient déjà rempli de liquide.

N'introduisez jamais la main ou un outil dans le passage de la glace.

Vous risquez de casser une pièce ou de vous blesser la main.

Ne retirez jamais le couvercle de l'unité de fabrication de glace.

Étalez de temps en temps le contenu du réservoir afin que le compartiment à glace puisse être convenablement rempli.

La glace s'accumule juste à côté de l'unité de fabrication de glace. L'unité de fabrication de glace risque d'interpréter cela comme le fait que le compartiment à glace est plein et que la fabrication de glace peut être arrêtée.

Si la glace fabriquée semble décolorée, n'utilisez plus l'appareil et prenez immédiatement contact avec le réparateur.

N'utilisez pas de verres trop étroits ou trop profonds.

La glace peut se coincer dans le passage et causer un mauvais fonctionnement de l'appareil.

Gardez le verre à une distance correcte de la sortie de glace.

Le fait de garder le verre trop près de la sortie peut entraver le passage de la glace.

Espace Home Bar

Utilisation du Home Bar

1. Appuyez sur la partie supérieure centrale du Home Bar jusqu'à entendre un "clac".
 - Il est possible d'économiser de l'électricité car il n'est pas nécessaire d'ouvrir la porte du réfrigérateur.
 - Les lampes intérieures du réfrigérateur et du congélateur étant allumées y compris lorsque vous ouvrez uniquement la porte du Home Bar, vous pouvez facilement vous servir en nourriture.
 - Lors de la fermeture du Home Bar, appuyez jusqu'à entendre un "clac".
2. Ouvrez la porte et utilisez-la comme plateau de support.
 - Placez la boisson ou la nourriture sur le plateau de support pour une utilisation pratique.

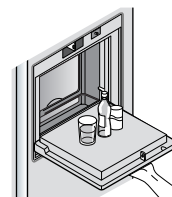

Utilisation du compartiment à canettes

Il est possible d'utiliser le compartiment à canettes sur les parties supérieure et latérale pour ranger et stocker les canettes.

1. Tirez la poignée lorsque vous souhaitez stocker les canettes.
 2. Si vous ne souhaitez pas utiliser le compartiment à canettes, fixez-le à la partie supérieure pour pouvoir utiliser l'espace du Home Bar de manière plus efficace.
- * Lorsque vous appuyez sur les deux côtés de la partie inférieure du couvercle de l'unité principale du Home Bar du réfrigérateur et du congélateur, elle se fixe pour éviter que la nourriture présente à l'intérieur du Home Bar ne tombe dans le réfrigérateur ou le congélateur.

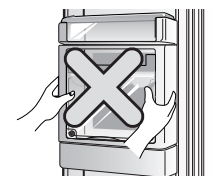
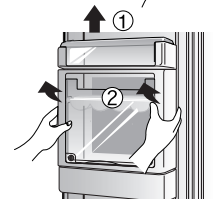
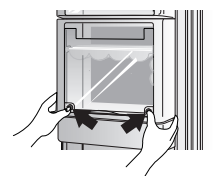
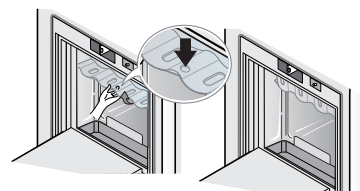

Retrait du couvercle du Home Bar

Attention

Tout d'abord, détachez le compartiment supérieur de la porte du Home Bar (1) et levez le couvercle du Home Bar (2).

1. N'utilisez pas le réfrigérateur lors du retrait du couvercle interne du Home Bar.
 - En cas de retrait du couvercle, la fonction associée au Home Bar n'est pas disponible.
2. Veillez à ne pas appuyer sur le plateau de support du Home Bar et à ne pas l'endommager.
 - Si vous appuyez sur le plateau de support avec votre bras, vous risquez de l'endommager.
 - N'utilisez pas le plateau de support comme planche à découper. N'utilisez pas d'outils tranchants sur le plateau de support afin d'éviter de le rayer.
 - Lorsqu'un liquide étranger comme du jus se répand sur le plateau de support, il risque de ne pas fonctionner correctement.
 - Lorsqu'un liquide étranger comme du jus se répand sur la partie destinée à l'emballage, essuyez-la de temps en temps.

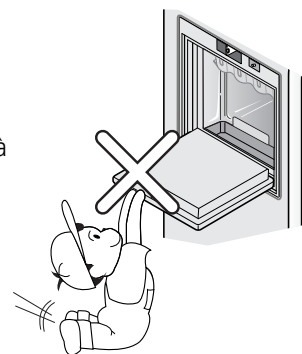

Clayette coulissante

Utilisation

Vous pouvez stocker des récipients ou conserver de la nourriture surgelée sur l'étagère en veillant à maintenir un espace entre eux.



Démontage

1. Saisissez la partie avant de l'étagère et tirez-la jusqu'à ce que la pièce de retenue la bloque.

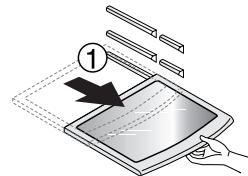

2. Lorsqu'il est impossible de tirer davantage l'étagère, levez-la légèrement.

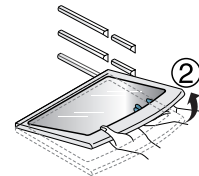

3. Puis, inclinez-la et retirez-la.

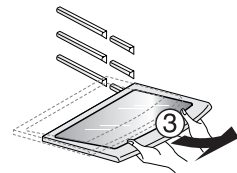

Casier à œufs

Vous pouvez déplacer le bac à œufs à l'endroit que vous désirez et choisir une autre forme de bac selon la quantité d'œufs.

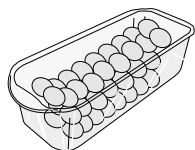

[Type-1]

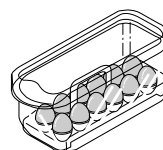

[Type-2]

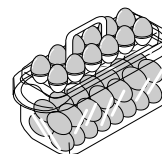

NOTE

- N'utilisez jamais le casier à œufs pour conserver des glaçons. Vous risquez de l'endommager.
- Ne placez jamais le casier à œufs dans le compartiment congélateur ou dans le compartiment fraîcheur.

Purificateur d'air avec filtre nano à charbon

Utilisation

Grâce au système de purification d'air avec filtre nano à charbon, vous pouvez désodoriser le réfrigérateur et réutiliser le purificateur d'air.

Démontage

Insérez le tournevis (-) dans la fente inférieure du couvercle du purificateur d'air, puis appuyez vers l'avant pour le détacher.

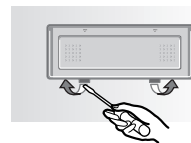

► Réutilisation du purificateur d'air

Il est possible de réutiliser le purificateur d'air en le séchant correctement à l'aide d'un sèche-cheveux.

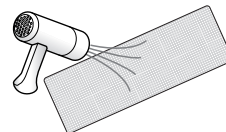

Lampe LED (congélateur/réfrigérateur)

Utilisation

1. Fonctionnement de la lampe LED à l'intérieur du réfrigérateur

- La lampe LED qui se trouve à l'intérieur du réfrigérateur s'allume dès que vous ouvrez la porte du congélateur ou réfrigérateur.

* La lampe LED s'allume lorsque vous ouvrez la porte du Home Bar ou du congélateur/réfrigérateur.

* La lampe LED peut être utilisée de manière semi-permanente.

2. Fonctionnement de la lampe LED sur la porte du réfrigérateur (Uniquement pour les modèles équipés d'une lampe LED externe)

- Le bouton ON/OFF qui commande la lampe LED de la porte est situé sur la partie supérieure du réfrigérateur, et est visible lorsque vous ouvrez la porte du réfrigérateur.

- Lorsque le bouton qui commande la lampe LED de la porte est mis en position ON (fig. 1), cette lampe reste allumée. (Cela n'a pas d'impact sur la durée de vie de la lampe LED, même si elle reste allumée en continu.)

- Lorsque le bouton qui commande la lampe LED de la porte est mis en position OFF (fig. 2), cette lampe s'allumera uniquement quand la porte est ouverte (y compris la porte du Home Bar), et s'éteindra automatiquement 1 minute après la fermeture de la porte.



<Fig. 1>

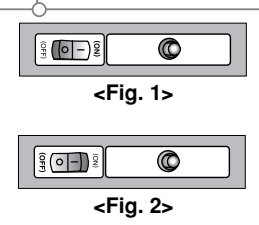

<Fig. 2>

* Si la partie du réfrigérateur où se trouve la lampe LED de la porte est endommagée, le fonctionnement de cette lampe risque d'en pâtir.

* La lampe LED de la porte s'allumera environ 8 secondes après la mise sous tension du réfrigérateur et s'éteindra immédiatement dès que l'alimentation est interrompue.

Compartiment fraîcheur

Utilisation

Vous pouvez conserver des fruits ou des légumes.

Démontage du compartiment fraîcheur supérieur

1. Saisissez la poignée avant du compartiment fraîcheur et tirez celui-ci jusqu'à ce que la pièce de retenue le bloque.

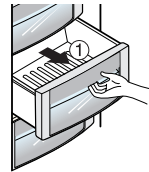

2. Lorsqu'il est impossible de tirer davantage le compartiment fraîcheur, levez-le légèrement et tirez-le complètement vers l'avant (vers l'extérieur).

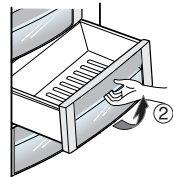

* Il est possible de remonter le compartiment fraîcheur en suivant les même étapes en ordre inverse.

► Retrait du compartiment fraîcheur inférieur

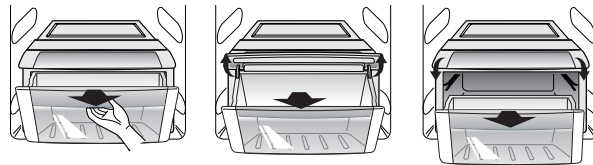

1. Saisissez la poignée avant du compartiment fraîcheur et tirez celui-ci vers l'avant.

2. Lorsqu'il est impossible de tirer davantage le compartiment fraîcheur, levez-le légèrement et tirez-le vers l'avant

► Insertion du compartiment fraîcheur inférieur



* L'insertion du compartiment fraîcheur n'est possible qu'en levant le couvercle.

! AVERTISSEMENT

- Démontez toujours le compartiment fraîcheur à l'aide de vos deux mains. Le poids du compartiment rempli de nourriture peut provoquer des blessures.
- Lors du démontage/remontage du compartiment fraîcheur du réfrigérateur, ouvrez complètement la porte de celui-ci.

Démontage du couvercle des compartiments fraîcheur supérieur et inférieur

Saisissez le couvercle à l'aide des deux mains et tirez-le.

* Lors du démontage du couvercle, démontez toujours le compartiment fraîcheur en premier.

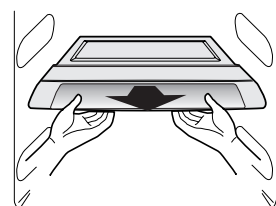

Fraîcheur du vide

Utilisation

Vous pouvez conserver des légumes ou des fruits au frais pendant une longue durée.

- Le joint d'étanchéité et l'effet de vide améliorés du compartiment du milieu permettent de conserver des légumes ou des fruits pendant une durée supérieure.

Retrait du fraîcheur du vide

1. Saisissez la poignée avant du compartiment et tirez celui-ci jusqu'à ce que la pièce de retenue le bloque.
2. Lorsqu'il est impossible de tirer davantage le compartiment, levez-le légèrement et tirez-le complètement vers l'avant (côté extérieur).

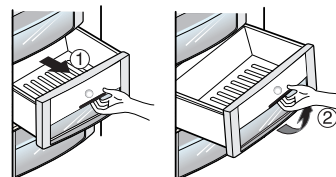

NOTE

- Vous pouvez démonter/remonter le tiroir du congélateur en suivant les mêmes étapes.
- Démontez toujours le compartiment fraîcheur à l'aide de vos deux mains. (Le poids du compartiment rempli de nourriture peut provoquer des blessures.)
- Lors du démontage/remontage du compartiment fraîcheur ou fraîcheur du vide du réfrigérateur, ouvrez complètement la porte de ce dernier

Démontage du fraîcheur du vide

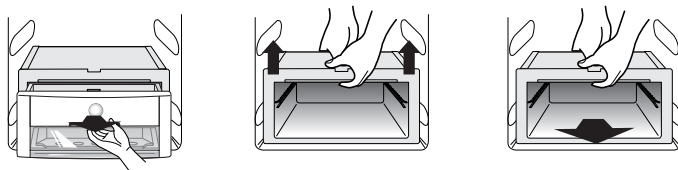

1. Tirez le compartiment vers l'avant et levez-le légèrement pour le retirer.
2. Saisissez le compartiment à l'aide des deux mains et levez-le légèrement.
 - * Pour démonter le compartiment, vous devez d'abord démonter le compartiment fraîcheur supérieur.
3. Tirez-le vers l'avant.

Repositionnement du fraîcheur du vide

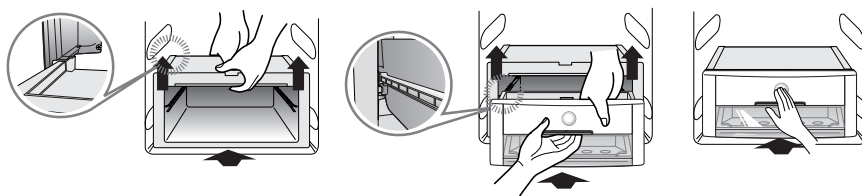

1. Alignez la partie supérieure du compartiment avec les rails latéraux et enfoncez-le tout en le levant légèrement.
2. Alignez la partie inférieure du compartiment avec le haut des rails et enfoncez-le tout en le levant légèrement.
3. Poussez le compartiment jusqu'à entendre un "clic".

AVERTISSEMENT

- Démontez toujours le compartiment fraîcheur à l'aide de vos deux mains. Le poids du compartiment rempli de nourriture peut provoquer des blessures.
- Lors du démontage/remontage du compartiment fraîcheur du réfrigérateur, ouvrez complètement la porte de celui-ci.

Balconnet contreporte du congélateur et du réfrigérateur

Utilisation

Vous pouvez conserver de petites quantités de nourriture congelée (balconnet du congélateur) et surgelée ou des boissons (balconnet du réfrigérateur), comme du lait, une bouteille d'eau, etc.

Cependant, ne conservez pas de crème glacée ou de nourriture pendant une longue durée (balconnet de la contreporte du congélateur), etc.

Démontage

Saisissez le balconnet à l'aide des deux mains et levez légèrement la partie avant pour la retirer.

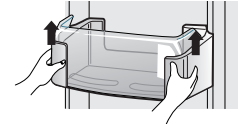

Remontage

Saisissez le balconnet à l'aide des deux mains et enfoncez un côté à la fois.

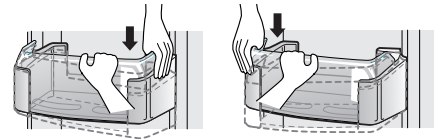

Partie avec deux étoiles ****** (Sur certains modèles uniquement)

Panier de congélateur (partie avec deux étoiles)

- La partie avec deux étoiles signifie les températures -12°C ~ -18°C
- Produits alimentaires congelés pour une durée courte.

Compartiment destiné aux produits laitiers

Utilisation

Vous pouvez conserver des produits laitiers comme le beurre, le fromage, etc.

Démontage

Saisissez le compartiment à l'aide des deux mains et tirez-le en le levant (1).

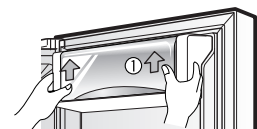

- Si le compartiment est ouvert lors de la fermeture de la porte du réfrigérateur, celle-ci risque de ne pas être correctement fermée. Vous devez y faire attention.

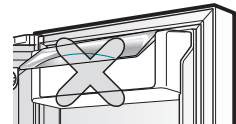

Remplacement du filtre de l'épurateur d'eau

Démontage du filtre

Le filtre est monté sur le côté supérieur droit du compartiment de la lampe du réfrigérateur. Il permet de supprimer les résidus d'odeur et de chlore. Remplacez-le tous les 6 mois.

Remplacement

1. Démontez le filtre du purificateur d'eau.

- Faites-le tourner de 90 degrés dans le sens inverse des aiguilles d'une montre. (1) Tirez le filtre vers l'avant (2).

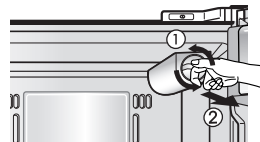

- L'eau contenue dans le filtre pouvant s'écouler, placez un récipient légèrement plus large que le filtre sous celui-ci lors de son démontage.

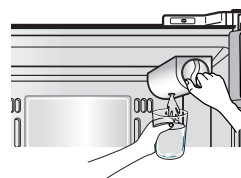

2. Insérez le nouveau filtre.

- Alignez le filtre avec la ligne indiquée sur le boîtier de contrôle (1) et enfoncez-le.

Après avoir vérifié l'alignement de la ligne indiquée avec la ligne de verrouillage, faites tourner le filtre dans le sens des aiguilles d'une montre (2).

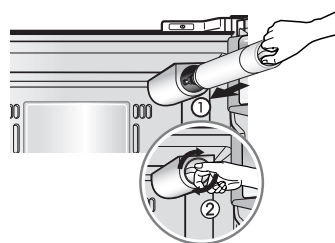

- Lors du remplacement ou de la première installation du filtre, appuyez à nouveau sur le bouton du distributeur pour faire couler l'eau pendant environ 3 minutes (ou faites couler environ 1 litre) pour supprimer l'air ou un résidu de charbon. (Le charbon n'est pas nocif pour la santé.)

Si l'éclairage DEL ne s'allume pas

L'éclairage DEL est-il allumé ?

- L'éclairage DEL est un produit quasiment éternel.

Vu qu'il est difficile de le changer directement, veuillez contacter le centre d'assistance de LG Electronics, sauf si l'éclairage s'allume.

Emplacement des aliments

(se référer à l'identification des pièces)

Etagère du compartiment congélateur

Conserver divers aliments congelés (viande, poisson, crème glacée, snacks surgelés, etc.)

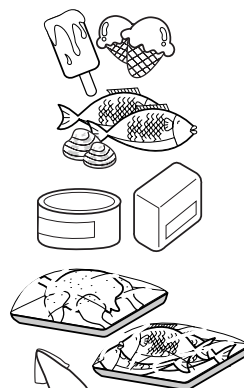

Panier de porte du compartiment congélateur

- Conserver des aliments congelés en petit conditionnement.
- La température est susceptible de monter lorsque la porte est ouverte. N'y conservez pas des aliments pour une période prolongée (crème glacée, etc.).



Tiroir du compartiment congélateur

- Conserver de la viande, du poisson, du poulet, etc. emballés dans du papier aluminium.
- Les aliments à conserver doivent être secs



Compartiment produits laitiers

Conserver des produits laitiers (beurre, fromage, etc.)



Casier à oeufs

Déposer ce casier à l'endroit adéquat



Etagère du compartiment réfrigérateur

Conserver les accompagnements ou autres aliments en laissant une certaine distance



Balconnet de contreporte du réfrigérateur

Conserver des aliments ou boissons en petit conditionnement (lait, jus, bière, etc.)

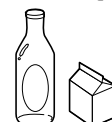
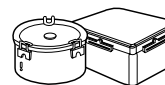

Bac à légumes

Conserver des légumes ou des fruits

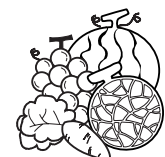

Tiroir Fresh Zone

Conserver des légumes, des fruits, de la viande à décongeler, du poisson cru, etc. en positionnant l'interrupteur sur le mode souhaité. Veillez à vérifier soigneusement la position de l'interrupteur avant de placer des aliments dans le tiroir.

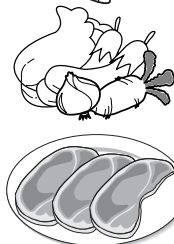

Conservation des aliments

- Conservez les aliments frais dans le compartiment réfrigérateur. La manière dont les aliments sont congelés et décongelés est importante pour préserver leur fraîcheur et leur goût.
- Ne conservez pas des aliments périssables comme les bananes, le melon à de basses températures.
- Laissez refroidir la nourriture chaude avant de la mettre au réfrigérateur. Placer des aliments chauds dans le réfrigérateur risque de gâter les autres aliments et d'augmenter la consommation d'électricité.
- Lorsque vous conservez des aliments, couvrez-les d'un film plastique ou utilisez un récipient muni d'un couvercle. Cela empêchera l'humidité de s'évaporer et permettra aux aliments de conserver leur goût et leur pouvoir nutritif.
- Ne bloquez pas la ventilation d'air avec des aliments. Une bonne circulation d'air froid permet de maintenir la température de votre réfrigérateur constante.
- Evitez d'ouvrir la porte fréquemment. Le fait d'ouvrir la porte laisse entrer de l'air chaud dans le réfrigérateur et fait augmenter la température.
- Ne placez pas trop d'aliments dans les paniers de porte. Lorsque ces derniers sont trop pleins, ils peuvent empêcher la porte de se refermer convenablement.

Compartiment congélateur

- Ne conservez pas de bouteilles dans le compartiment congélateur. Elles risquent de se briser en gelant.
 - Ne recongelez jamais des aliments dégelés. Cela provoque une perte de goût et de pouvoir nutritif.
 - Lorsque vous conservez pour une période assez longue des aliments congelés comme de la crème glacée, placez-les sur l'étagère du congélateur et non dans le panier de porte.
 - Ne touchez ni les aliments ni les récipients froids –en particulier ceux faits en métal– avec les mains humides et ne rangez pas les récipients en verre dans le compartiment du congélateur.
- Autrement, vous pouvez subir des engelures et les récipients en verre peuvent se casser lorsque les substances qu'ils contiennent sont congelées, provoquant des blessures.

Compartiment réfrigérateur

- Evitez de placer des aliments humides sur l'étagère supérieure du réfrigérateur. Ils risquent de geler au contact direct de l'air froid.
- Lavez toujours les aliments avant de les placer dans le réfrigérateur. Les légumes et les fruits seront lavés et essuyés, les aliments emballés seront essuyés, afin d'éviter de gâter les autres aliments.
- Lorsque vous conservez des œufs dans leur boîte ou carton, assurez-vous qu'ils sont frais, et conservez-les toujours en position verticale. Ils resteront frais plus longtemps.

NOTE

- Si vous installez votre réfrigérateur dans un endroit chaud et humide, et si vous ouvrez et fermez fréquemment la porte ou si vous y conservez une grande quantité de légumes, de la buée risque de se former. Celle-ci n'influence pas les performances de l'appareil. Enlevez la buée avec un chiffon propre.

**Fonction
VACANCES****Informations générales**

Pendant des absences de durée moyenne, vous préférerez probablement laisser fonctionner votre réfrigérateur. Placez les aliments pouvant être congelés dans le compartiment congélateur de manière à pouvoir les conserver plus longtemps..

Si vous souhaitez éteindre l'appareil, enlevez tous les aliments, débranchez le câble d'alimentation, nettoyez soigneusement l'intérieur et laissez les portes de l'appareil OUVERTES pour éviter les odeurs.

**Coupure de
courant**

Les coupures de courant qui ne durent pas plus d'une heure ou deux n'affecteront généralement pas la température de votre réfrigérateur.

Veillez cependant à réduire à un minimum le nombre d'ouvertures de porte pendant la période de coupure.

**En cas de
déménagement**

Enlevez ou attachez tous les éléments non fixés à l'intérieur du réfrigérateur.

Vissez à fond les vis de nivellement dans la base afin d'éviter de les endommager.

**Tuyau anti-
condensation**

La paroi extérieure du réfrigérateur peut devenir chaude, surtout juste après l'installation de l'appareil. Ne vous en inquiétez pas: ceci est dû au tuyau anti-condensation qui aspire le liquide réfrigérant chaud pour prévenir la "condensation" sur les parois extérieures.

ATTENTION

- Vous devez vérifier la bague en rond (O-RING), qui est faite en caoutchouc et empêche les étincelles électriques
- Ne touchez pas la lampe si elle était allumée depuis un certain temps. Elle peut être très chaude.

Nettoyage

Il est important de garder votre réfrigérateur toujours propre afin d'éviter les odeurs indésirables. La nourriture renversée doit être enlevée immédiatement car elle risque de former de l'acide sur les surfaces plastique et de les endommager.

Extérieur

Utilisez une solution tiède de savon ou détergent doux pour nettoyer les surfaces du réfrigérateur.

Essuyez avec un chiffon propre et humide, puis séchez.

Intérieur

Il est recommandé de nettoyer régulièrement l'intérieur du réfrigérateur. Nettoyez tous les compartiments avec une solution de bicarbonate de soude ou un détergent doux et de l'eau chaude. Rincez et séchez.

NOTE

- Veuillez ne pas laver les tiroirs inférieurs au lave-vaisselle ; les températures élevées pourraient endommager les paniers et les rendre inutilisables.

**Après le
nettoyage**

Vérifiez que le câble d'alimentation n'est pas endommagé, que la fiche n'a pas surchauffé et qu'elle est correctement enfoncée dans la prise.

AVERTISSEMENT

N'oubliez jamais de débrancher le câble d'alimentation de la prise murale avant toute opération de nettoyage des parties situées à proximité des éléments électriques (lampes, interrupteurs, commandes, etc.). Séchez l'excès d'humidité avec une éponge ou un chiffon pour éviter que de l'eau ou tout autre liquide ne pénètre dans les parties électriques et ne provoque un court-circuit. N'utilisez jamais d'éponge à récurer ni de brosse métalliques, de détergent fortement abrasif, de solution fortement alcaline, de liquide inflammable ou toxique sur les différentes pièces du réfrigérateur. Ne touchez jamais les surfaces gelées du congélateur, surtout avec des mains humides ou moites. Les objets humides risquent d'adhérer à ces surfaces extrêmement froides.

Recherche des pannes

Avant d'appeler un service de réparation, consultez cette liste. Elle peut vous permettre d'économiser du temps et de l'argent. Cette liste reprend les pannes les plus courantes qui ne résultent pas d'un défaut de main-d'œuvre ou de matériel.

Problème	Cause possible	Solution
Fonctionnement du réfrigérateur		
Le compresseur du réfrigérateur ne fonctionne pas	La commande du réfrigérateur est éteinte.	Réglez la commande du réfrigérateur. Voir la rubrique "Mise en marche".
	Le réfrigérateur est en cycle de dégivrage.	Ceci est normal pour un réfrigérateur à dégivrage entièrement automatique. Le cycle de dégivrage s'effectue périodiquement.
	La fiche n'est plus insérée dans la prise murale.	Vérifiez que la fiche est fermement insérée dans la prise murale.
	Coupure de courant. Contrôlez l'éclairage de la maison.	Prenez contact avec la compagnie d'électricité.
Le réfrigérateur fonctionne trop fort ou trop longtemps	Ce réfrigérateur est plus grand que votre réfrigérateur précédent.	Ceci est normal. Les unités plus grandes et plus performantes fonctionnent plus longtemps.
	La température de la pièce ou de l'air ambiant est élevée.	Il est normal que le réfrigérateur fonctionne plus longtemps dans ces conditions.
	Le réfrigérateur a récemment été débranché pendant un certain temps.	Il faut quelques heures au réfrigérateur pour refroidir complètement.
	De grandes quantités d'aliments tièdes ou chauds ont peut-être été récemment mises dans le réfrigérateur.	Les aliments chauds obligent le réfrigérateur à fonctionner plus longtemps pour atteindre la température souhaitée.
	Les portes sont ouvertes trop longtemps ou trop fréquemment.	De l'air chaud entrant dans le réfrigérateur oblige celui-ci à fonctionner plus longtemps. Ouvrez la porte moins fréquemment.
	La porte du réfrigérateur ou du congélateur est entrouverte.	Vérifiez que le réfrigérateur est bien à niveau. Evitez que des aliments ou récipients ne bloquent la porte. Voir section "OUVERTURE/FERMETURE des portes."
	La commande du réfrigérateur est réglée sur une température trop basse.	Réglez la commande du réfrigérateur sur une température plus élevée jusqu'à ce que la température du réfrigérateur soit satisfaisante.
	Le joint du réfrigérateur ou du congélateur est sale, usé, craquelé ou mal installé.	Nettoyez ou remplacez le joint. Un joint de porte non étanche oblige le réfrigérateur à fonctionner plus longtemps afin de maintenir les températures souhaitées.

Problème	Cause possible	Solution
Le compresseur du réfrigérateur ne fonctionne pas	Le thermostat maintient le réfrigérateur à une température constante.	Ceci est normal. Le réfrigérateur s'allume et s'éteint pour maintenir la température constante.
Les températures sont trop basses		
La température du congélateur est trop basse, mais la température du réfrigérateur est correcte	La commande du congélateur est réglée sur une température trop basse.	Régalez la commande du congélateur sur une température plus élevée jusqu'à ce que la température du congélateur soit satisfaisante.
La température du réfrigérateur est trop basse, mais la température du congélateur est correcte	La commande du réfrigérateur est réglée sur une température trop basse.	Régalez la commande du réfrigérateur sur une température plus élevée.
Les aliments conservés dans les tiroirs gèlent	La commande du réfrigérateur est réglée sur une température trop basse.	Voir solution ci-dessus.
La viande conservée dans les tiroirs pour viande fraîche gèle	La viande doit être conservée à une température juste en dessous du point de congélation de l'eau (0°C) afin de se conserver le plus longtemps possible.	Il est normal que des cristaux de glace se forment à cause du taux d'humidité de la viande.
Les températures sont trop élevées		
Les températures du réfrigérateur ou du congélateur sont trop élevées	La commande du congélateur est réglée sur une température trop élevée.	Régalez la commande du congélateur ou du réfrigérateur sur une température plus basse jusqu'à ce que la température du congélateur ou du réfrigérateur soit satisfaisante.
	La commande du réfrigérateur est réglée sur une température trop élevée. La commande du réfrigérateur influence légèrement la température du congélateur.	Régalez la commande du congélateur ou du réfrigérateur sur une température plus basse jusqu'à ce que la température du congélateur ou du réfrigérateur soit satisfaisante.
	Les portes sont ouvertes trop longtemps ou trop fréquemment.	De l'air chaud entre dans le réfrigérateur/ congélateur chaque fois que la porte est ouverte. Ouvrez la porte moins fréquemment.
	La porte est entrouverte.	Fermez la porte complètement.
	De grandes quantités d'aliments tièdes ou chauds ont peut-être été récemment placées.	Laissez au réfrigérateur ou au congélateur le temps d'atteindre la température sélectionnée.
	Le réfrigérateur a récemment été débranché pendant un certain temps.	Il faut quelques heures au réfrigérateur pour refroidir complètement.
La température du réfrigérateur est trop élevée, mais la température du congélateur est correcte	La commande du réfrigérateur est réglée sur une température trop élevée.	Régalez la commande du réfrigérateur sur une température plus basse.

Problème	Cause possible	Solution
Bruits		
Niveau de bruit plus élevé lorsque le réfrigérateur fonctionne	Les réfrigérateurs actuels ont un plus grand volume et maintiennent des températures plus constantes.	Il est normal que le niveau sonore soit plus élevé.
Niveau de bruit plus élevé lorsque le compresseur fonctionne	Le réfrigérateur fonctionne à une pression plus élevée pendant le début du cycle ON.	Ceci est normal. Le bruit va s'estomper à mesure du fonctionnement du réfrigérateur.
Vibrations ou cliquetis	Le sol est inégal ou souple. Le réfrigérateur oscille sur le sol lorsqu'on le bouge légèrement.	Vérifiez que le sol est soit égal et solide et qu'il supporte correctement le réfrigérateur.
	Les objets déposés au-dessus du réfrigérateur vibrent.	Enlevez les objets.
	Les plats s'entrechoquent sur les étagères du réfrigérateur.	Il est normal que les plats vibrent légèrement. Déplacez-les quelque peu. Vérifiez que le réfrigérateur est bien à niveau et solidement supporté par le sol.
	Le réfrigérateur touche le mur ou les placards.	Déplacez le réfrigérateur afin qu'il ne touche plus le mur ou les placards.
Eau/Humidité/ Glace à l'intérieur du réfrigérateur		
Dépôt d'humidité sur les parois intérieures du réfrigérateur	Le temps est humide et chaud, ce qui augmente le taux de formation de glace et de condensation interne.	Ceci est normal.
	La porte est entrouverte.	Voir section ouverture/fermeture des portes.
	Les portes sont ouvertes trop longtemps ou trop fréquemment.	Ouvrez la porte moins fréquemment.
Eau/Humidité/ Glace à l'extérieur du réfrigérateur		
Dépôt d'humidité sur les parois extérieures du réfrigérateur ou entre les portes	Le temps est humide.	Ceci est normal en cas de temps humide. Une fois que le taux d'humidité de l'air diminue, ce dépôt devrait disparaître.
	La porte est entrouverte, et de l'air froid provenant de l'intérieur du réfrigérateur rencontre de l'air chaud venant du dehors.	Fermez la porte complètement.

Problème	Cause possible	Solution
Odeurs dans le réfrigérateur	L'intérieur a besoin d'être nettoyé.	Nettoyez l'intérieur avec une éponge, de l'eau chaude et du bicarbonate de soude.
	Des aliments ayant une forte odeur sont conservés dans le réfrigérateur.	Couvrez complètement les aliments.
	Certains récipients et matériaux d'emballage provoquent des odeurs.	Utilisez un autre récipient ou une autre marque de matériau d'emballage.
Ouverture/Fermeture des portes/Tiroirs		
La/les porte(s) ne se ferme(nt) pas	Des aliments empêchent la porte de se fermer.	Déplacez les aliments qui empêchent la porte de se fermer.
	Une porte a été fermée trop brusquement, provoquant une légère ouverture de l'autre porte.	Fermez doucement les deux portes.
	Le réfrigérateur n'est pas à niveau. Il oscille sur le sol lorsqu'on le bouge légèrement.	Régalez les vis de nivellement.
	Le sol est inégal ou souple. Le réfrigérateur oscille sur le sol lorsqu'on le bouge légèrement.	Vérifiez que le sol est égal et qu'il supporte correctement le réfrigérateur. Prenez contact avec un menuisier pour qu'il répare un plancher affaissé ou en pente.
	Le réfrigérateur touche le mur ou les placards.	Déplacez le réfrigérateur.
Les tiroirs sont difficiles à ouvrir	Des aliments touchent l'étagère au-dessus du tiroir.	Conservez une moins grande quantité d'aliments dans le tiroir.
	Le rail du tiroir est sale.	Nettoyez le tiroir et les rails.
Distributeur		
Le distributeur ne distribue pas de glace	Le compartiment à glace est vide.	Dès que le premier lot de glace est transféré dans le compartiment à glace, le distributeur devrait fonctionner.
	Le réglage de la température du congélateur est trop élevé.	Régalez la commande du congélateur sur une température plus basse afin de pouvoir confectionner des glaçons. Dès que le premier lot de glace est transféré, le distributeur devrait fonctionner.
	Le robinet d'arrivée d'eau n'est pas ouvert.	Ouvrez le robinet d'arrivée d'eau et laissez aux glaçons le temps de se former. Dès que la glace est prête, le distributeur devrait fonctionner.
	La porte du réfrigérateur ou du congélateur n'est pas fermée.	Veillez à ce que les deux portes soient fermées.
	La glace a fondu puis regelé autour de l'embout suite à un usage trop peu fréquent, des variations de température ou des coupures de courant.	Retirez le compartiment à glace et sortez son contenu. Nettoyez le compartiment, séchez-le et remplacez-le correctement. Dès que la glace est prête, le distributeur devrait fonctionner.

Problème	Cause possible	Solution
Le distributeur de glace est bloqué	Des glaçons sont bloqués entre l'unité de fabrication de glace et l'arrière du compartiment.	Retirez les glaçons qui bloquent le distributeur.
	Des glaçons sont agglomérés.	Utilisez fréquemment le distributeur afin d'éviter l'agglomération de glaçons.
	Des glaçons achetés ou fabriqués dans un autre appareil ont été utilisés dans le distributeur.	Seuls les glaçons fabriqués avec l'unité de fabrication de glace peuvent être utilisés dans le distributeur.
Le distributeur ne donne pas d'eau	Le robinet d'arrivée d'eau n'est pas ouvert. Voir problème "L'unité de fabrication de glace ne fabrique pas de glace".	Ouvrez le robinet d'arrivée d'eau.
	La porte du réfrigérateur ou du congélateur n'est pas fermée.	Vérifiez que les deux portes sont bien fermées.
L'eau a un goût/ une odeur bizarre	L'eau est restée trop longtemps dans le réservoir.	Servez et jetez l'équivalent de 7 verres d'eau afin de rafraîchir le contenu du réservoir. Servez et jetez à nouveau l'équivalent de 7 verres afin de rincer complètement le réservoir.
	L'unité n'est pas correctement raccordée à l'eau froide.	Raccordez l'unité à la tuyauterie d'eau froide qui alimente le robinet de la cuisine.
Bruit de chute de glace	Ce bruit se fait généralement entendre lorsque la glace fabriquée automatiquement tombe dans le compartiment à glace. Le volume peut varier en fonction de l'emplacement du réfrigérateur.	
Bruit d'arrivée d'eau	Ce bruit se fait généralement entendre lorsque l'unité de fabrication de glace est alimentée en eau une fois que la glace fabriquée automatiquement est transférée dans le compartiment à glace.	
Autre	Veuillez lire attentivement la section "Fabrication et distribution automatiques de glace" dans le présent manuel.	

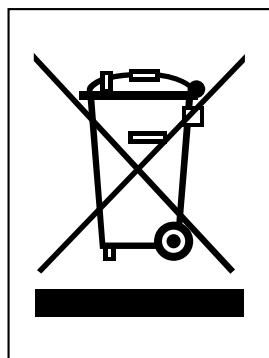

ÉLIMINATION DE VOTRE ANCIEN APPAREIL

1. Ce symbole, représentant une poubelle sur roulettes barrée d'une croix, signifie que le produit est couvert par la directive européenne 2002/96/EC.
2. Les éléments électriques et électroniques doivent être jetés séparément, dans les vide-ordures prévus à cet effet par votre municipalité.
3. Une élimination conforme aux instructions aidera à réduire les conséquences négatives et risques éventuels pour l'environnement et la santé humaine.
4. Pour plus d'information concernant l'élimination de votre ancien appareil, veuillez contacter votre mairie, le service des ordures ménagères ou encore la magasin où vous avez acheté ce produit.

C'est normal...

Les occurrences suivantes sont normales.

	Problème	Solution
Bruit	Vous entendez un bruit de claquement	Ce bruit est dû à la dilatation/contraction de différents éléments ou au fonctionnement de divers appareils de contrôle selon les changements de température à l'intérieur du réfrigérateur.
	Vous entendez un bruit de moteur	Ce bruit est dû au fonctionnement du compresseur ou du ventilateur lorsque le réfrigérateur se met en route ou s'arrête. C'est le même phénomène que le son généré lorsque vous démarrez ou éteignez le moteur d'une voiture.
	Vous entendez un bruit d'eau qui s'écoule	Ce bruit est dû au changement de condition du réfrigérant dans le réfrigérateur/congélateur. Lorsque le liquide se transforme en gaz, vous entendrez un bruit d'eau qui s'écoule et lorsque le gaz se transforme en liquide, vous entendrez un autre son bien distinct.
	Vous entendez un bruit d'appel d'air juste après avoir fermé la porte	Ce bruit est dû à la diminution temporaire de la pression interne lorsque l'air chaud qui a pénétré dans le réfrigérateur ou le congélateur est refroidi rapidement.
	Vous entendez des vibrations	Si le réfrigérateur est installé sur du parquet ou contre un mur recouvert de planches, ou s'il n'est pas bien mis à niveau, les vibrations peuvent être importantes.
	Vous entendez un bruit très fort après avoir installé le réfrigérateur pour la première fois	Lorsque vous faites fonctionner le réfrigérateur pour la première fois, celui-ci tournera à plein régime pour se refroidir rapidement, ce qui génèrera un bruit relativement fort. Lorsque la température interne arrive en dessous d'un certain niveau, le bruit diminue.
Porte ouverte	La porte reste légèrement entrouverte lorsque vous la fermez	Selon la force avec laquelle vous fermez la porte du réfrigérateur ou du congélateur, la porte peut rester légèrement entrouverte avant de se refermer complètement. Veillez à ne pas fermer la porte trop brusquement.
Givre/ gouttelettes	Du givre ou des gouttelettes se forment sur la paroi intérieure ou extérieure du réfrigérateur	Lorsque l'air extérieur entre en contact avec la surface intérieure froide du réfrigérateur, du givre ou des gouttelettes peuvent se former. Ce phénomène se produira surtout si vous ouvrez et refermez la porte du réfrigérateur fréquemment. De plus, si l'humidité ambiante est élevée ou en période de pluie, des gouttelettes de condensation peuvent se former sur la paroi extérieure du réfrigérateur. C'est un phénomène naturel qui se produit par temps humide. Essuyez les gouttelettes à l'aide d'un chiffon sec.
Température	La façade du réfrigérateur est chaude	Des tubes de chaleur sont installés sur toute la surface de la façade du réfrigérateur et au niveau de la séparation entre le réfrigérateur et le congélateur pour empêcher la formation de gouttelettes. Le réfrigérateur peut donner l'impression d'être plus chaud après l'installation ou en été. Ce phénomène est tout à fait normal et vous n'avez aucune raison de vous inquiéter.

Remplacement du panneau.

(Veuillez lire ceci avant de remplacer le panneau)

Lorsque vous remplacez les panneaux (A, B, C, D), contactez le service d'entretien qualifié pour exécuter cette opération. Et suivez les étapes suivantes.

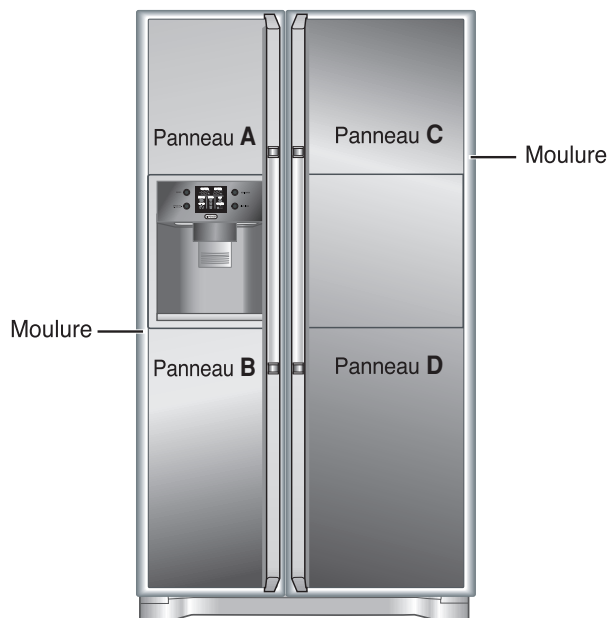

1. Évitez d'endommager le panneau. S'il est endommagé, il peut occasionner des blessures.
2. Si vous utilisez le verre comme matériel pour le panneau, le verre trempé doit être employé. Le verre ordinaire peut occasionner des blessures s'il est cassé.
3. Le poids total des panneaux (a, b, c, d) qui doivent être remplacés ne doit pas excéder plus de 15kg. S'il est plus lourd, les charnières peuvent être endommagées ayant pour conséquence l'affaissement de la porte etc.

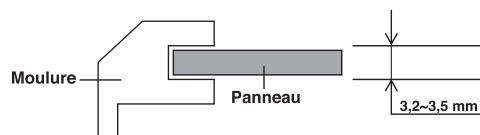

4. L'épaisseur du panneau dans l'assemblage de la moulure est de 3,2~3,5 mm.
5. Taille du panneau (Largeur x Hauteur)
 - Panneau (A) : 380 mm x 502,5 mm
 - Panneau (B) : 380 mm x 806 mm
 - Panneau (C) : 504 mm x 502,5 mm
 - Panneau (D) : 504 mm x 806 mm

**Avertissement
pour l'utilisation
du réfrigérateur.**

Lors du changement du verre de la porte, celui-ci peut-être cassé, occasionnant des blessures. Manipulez avec soin.

AVERTISSEMENT IMPORTANT

RÉFRIGÉRATEURS a <FROID VENTILÉ>

Afin d'éviter tous risques de contamination générés par une mauvaise conservation des produits frais, nous vous recommandons de lire les précautions élémentaires suivantes

RÉGLAGE DU THERMOSTAT

Le compartiment fraîcheur doit être maintenu à une température maximale de 4 °C
Le thermomètre fourni, vous permettra de régler cette température et de la contrôler régulièrement.

Positionnement du Contrôleur de température

Mettre le thermomètre dans le compartiment fraîcheur de votre appareil
Le schéma, ci-après vous permettra de positionner convenablement

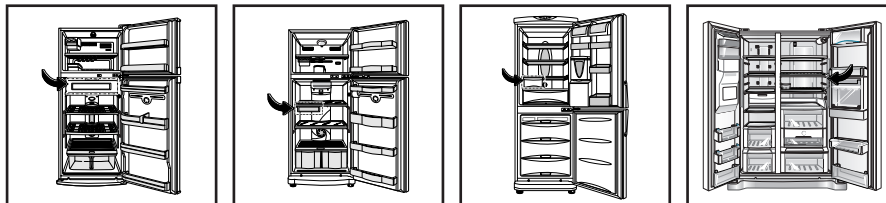

Le compartiment fraîcheur est repéré en couleur,
Mettre le thermomètre à l'emplacement indiqué par la flèche

Modalité de réglage

Les indications communiquées ci-après vous permettront d'ajuster la température du compartiment fraîcheur de votre appareil.

Le réglage de la température de votre appareil devra être effectué <Réfrigérateur chargé>

- Positionner le témoin de température comme indiqué sur le schéma ci-dessus
- Attendre que la température des aliments soient homogènes (12 heures)

Nous vous recommandons d'effectuer le réglage du thermostat le matin de bonne heure car votre réfrigérateur n'a pas été chargé ou ouvert pendant la nuit

- Ajuster le thermostat du réfrigérateur de façon à voir apparaître l'information <OK> dans la fenêtre du thermomètre.
- Recommencer l'opération plusieurs fois jusqu'à atteindre la température idéale de conservation des denrées fragiles (< 4 °C)

Remarque

Le thermomètre à une certaine inertie et l'ouverture de la porte du réfrigérateur engendre des variations de température importantes, aussi nous vous demandons d'ajuster le réglage du thermostat en respectant un délai de quelques heures entre deux tentatives de réglage (durant ce laps de temps, les portes du réfrigérateur resteront fermées).

Contrôle périodique du réglage de température

Même si vous estimez avoir réglé convenablement le thermostat de votre réfrigérateur,

A/ Laissez en permanence le thermomètre dans votre réfrigérateur

B/ Vérifiez régulièrement si le symbole « OK » est affiché (température inférieure à + 4 °C)

C/ Au besoin modifiez le réglage du thermostat de façon à faire apparaître le symbole <OK> dans la fenêtre du thermomètre

RESPECT DE LA CHAÎNE DU FROID

Tous les acteurs intervenant entre les producteurs et les consommateurs doivent impérativement préserver la basse température des aliments qu'ils transportent ou conservent.

Vous aussi, vous devez impérativement

- Ecourter au maximum le temps de transport des aliments tels que viande, poisson ou aliments cuisinés à base de ...
- Garder au frais, les aliments durant le trajet Distributeur /Domicile
- Conserver les aliments dans un emplacement réfrigéré à une température inférieure à + 4°C

Attention La température d'un véhicule peut facilement atteindre 30 °C.

De ce fait, l'augmentation de la température des aliments transportés peut influencer sur leur fraîcheur.

Au besoin et afin d'éviter tous risques liés à l'augmentation de température des aliments sensibles nous vous recommandons d'utiliser des sacs ou récipients isothermes.

Si vous insérez un bloc réfrigérant dans un sac isotherme, le risque d'élévation de température des aliments sera réduit (si le trajet est court).

RESPECT D'HYGIÈNE et de SÉCURITÉ

Votre réfrigérateur conserve des denrées périssables, qui peuvent entrer en contact entre elles ou avec les parois de l'appareil.

Vous devez impérativement respecter les dates de péremption (indiquées sur la majorité des emballage des denrées périssables) et jeter les aliments ayant tournés, rassis ou suspectés comme tel (couleur d'origine modifiée, moisi apparaissant en surface, odeur suspecte...)

Toutes les surfaces du compartiment réfrigérateur de votre appareil doivent être régulièrement nettoyées et désinfectées.

Vous pouvez utiliser des lingettes (imbibées d'un produit nettoyant et désinfectant spécifique) ou un chiffon doux imbibé de produit nettoyant (solvants à proscrire) .

DERNIÈRES RECOMMANDATIONS

Utilisez exclusivement le thermomètre fourni par le constructeur et respectez scrupuleusement les consignes qui vous ont été données. Réclamez un thermomètre à votre distributeur si votre réfrigérateur en est dépourvu.



LG Electronics Inc.

LG Twin Tower, 20, Yoido-Dong,
Youngdungpo-Gu, Seoul, 150-721, Korea.
<http://www.lge.com>