



Lave-Linge

MANUEL D'UTILISATION

WD-12331CDP

Nous vous recommandons de lire soigneusement votre notice d'utilisation qui vous donnera toutes les instructions utiles pour l'installation, l'utilisation et la maintenance. Conservez-la pour vous y référer par la suite. Enregistrez le modèle et les numéros de séries de votre lave-linge

C aractéristiques du produit



■ Protection contre les plis

La rotation alternée du tambour réduit la formation de plis sur le linge.



■ Élément chauffant

La résistance incorporée au lave linge chauffe automatiquement l'eau à la température adéquate correspondant au programme de lavage choisi.



■ Verrouillage Enfant

Le système de "Verrouillage Enfant" a été conçu pour empêcher les enfants d'appuyer sur un bouton entraînant le changement de programme pendant le fonctionnement.



■ Pesée électronique

Elle optimise la quantité d'eau et le temps de lavage en fonction du poids de la charge et du type de textile.



■ Système Anti-balourd

En détectant la charge et l'équilibrage, il répartit uniformément la charge pour réduire le niveau de bruit pendant l'essorage.

S ommaire

Mises en garde	3
Spécifications.....	4
Installation.....	5
Précautions à prendre avant le lavage	12
Apport de lessive	13
Fonction	14
Comment utiliser votre lave-linge	15
Maintenance	24
Guide de dépannage	28
Termes de la garantie	31

Mises en garde

LIRE TOUTES LES INSTRUCTIONS AVANT L'UTILISATION



Avertissement!

Pour votre sécurité, les instructions contenues dans ce manuel doivent être suivies afin de minimiser le risque d'incendie ou d'explosion, de choc électrique ou prévenir les dommages aux biens, les blessures, ou un décès.

INSTRUCTIONS IMPORTANTES

AVERTISSEMENT : Afin de réduire le risque d'incendie, de choc électrique, ou de blessures pendant l'utilisation du lave-linge prendre les précautions de base suivantes :

- Ne pas mettre la main dans la machine si le tambour est en mouvement.
- Ne pas installer ni stocker le lave-linge dans un endroit exposé aux intempéries.
- Ne pas toucher aux commandes.
- Ne pas effectuer d'autres entretiens que ceux spécifiquement recommandés par le présent manuel. Même dans ce cadre, assurez-vous de la bonne compréhension des instructions avant toute manipulation et renoncez-y si vous n'avez pas les compétences requises.
- Ne pas laisser de matériaux combustibles tels que des peluches, du papier, des chiffons, des produits chimiques, etc... en dessous et autour de la machine.
- Une surveillance étroite est nécessaire si cet appareil est utilisé par ou près des enfants.
Ne pas laisser les enfants jouer sur, avec ou à l'intérieur de la machine ou de tout autre appareil.
- Ne pas laisser la porte du lave-linge ouverte
Une porte ouverte peut inciter les enfants à se suspendre à la porte ou à se glisser à l'intérieur de la machine à laver.
- Ne jamais mettre la main dans la lave-linge quand elle est en mouvement. Attendre l'arrêt complet du tambour.
- Ne pas laver ni sécher des articles qui ont été nettoyés, lavés, trempés dans des substances combustibles ou explosives ou tachées par ces substances (telles que la cire, l'huile, la peinture, l'essence, les dégraissants, les solvants de nettoyage à sec, le kérosène, etc...) qui peuvent s'enflammer ou exploser. Il se peut que l'huile reste dans la cuve après un cycle complet de lavage, ce qui peut provoquer un incendie pendant le séchage. Par conséquent, ne pas insérer de vêtements imprégnés d'huile.
- Le lavage en machine peut réduire le caractère ignifuge des tissus.
- Pour éviter cela, suivre soigneusement les instructions de lavage et de précaution du fabricant du vêtement.
- Ne pas fermer brusquement la porte de la machine à laver et ne pas essayer d'ouvrir la porte de force quand elle est verrouillée (Indicateur de verrouillage de la porte ON) pour ne pas endommager la porte de la lave-linge.
- Pour réduire le risque de choc électrique, il est nécessaire, avant toute maintenance ou nettoyage, de débrancher le cordon d'alimentation de la prise murale ou de couper l'alimentation de cette prise, soit en retirant le fusible correspondant du tableau électrique, soit en déconnectant le disjoncteur.
- Ne jamais essayer de faire fonctionner cet appareil s'il est endommagé, s'il fonctionne mal, s'il est partiellement démonté ou si des pièces manquent ou sont brisées, y compris un cordon ou une prise endommagés.
- Si l'appareil a été en contact avec de l'eau, veuillez appeler votre service client.
Risque de choc électrique ou d'incendie.

CONSERVER CES INSTRUCTIONS

INSTRUCTIONS DE MISE A LA TERRE

Cet appareil doit être mis à la terre. En cas de mauvais fonctionnement ou de panne, la mise à la terre réduira le risque de choc électrique en fournissant un chemin de moindre résistance pour le courant électrique. Cet appareil est équipé d'un cordon comportant un conducteur de terre et une prise de terre

- Ne pas utiliser d'adaptateur et ne pas retirer la prise de terre.
- Si vous ne disposez pas d'une prise adaptée, consultez un électricien.

ATTENTION : Un mauvais branchement du conducteur de terre peut entraîner un risque de choc électrique. Si vous avez des doutes sur la mise à la terre correcte de l'appareil, faites appel à un électricien ou à un dépanneur qualifié. Ne pas modifier la fiche fournie avec l'appareil - si elle ne va pas dans la prise, faire installer une prise adaptée par un électricien qualifié.

S pécifications

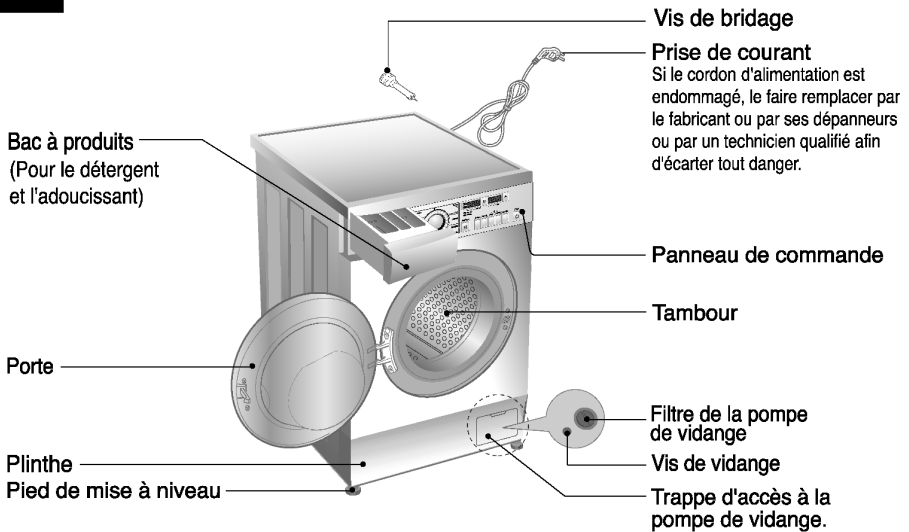

■ Nom	: Lave-linge à chargement frontal
■ Alimentation électrique	: 220-240V~, 50Hz
■ Dimensions	: 600mm(L) × 440mm(P) × 850mm(H)
■ Poids	: 64kg
■ Capacité de lavage/Max.watt	: 5,0kg(2100W)
■ Capacité de séchage/Max.watt	: 2,5kg(1350W)
■ Consommation d'eau	: 100 ℓ (20 ℓ /kg)
■ Pression d'eau admissible	: 0,3-10 kgf/cm ² (30-1000 kPa)
■ Vitesse d'essorage	: 0/400/600/800/1000/1200

* L'apparence et les spécifications peuvent varier sans préavis dans le but d'améliorer la qualité des éléments.

■ Accessoires

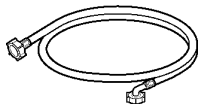

Tuyau d'arrivée d'eau



Clé

(Pour le débridage du tambour
et le réglage des pieds)

Installation

- **Pour minimiser le risque d'incendie dans un sèche-linge, observez les consignes suivantes :**
- Les vêtements tâchés ou imbibés d'huile végétale ou de cuisson constituent un risque d'incendie et ne doivent pas être placés dans un sèche-linge. Les textiles imprégnés d'huile peuvent prendre feu spontanément, notamment lorsqu'ils sont exposés à une source de chaleur telle qu'un sèche-linge. Ils deviennent chauds, entraînant une réaction d'oxydation dans l'huile, et l'oxydation produit de la chaleur. Si cette chaleur ne peut pas s'échapper, les textiles peuvent devenir suffisamment chauds pour s'enflammer. L'empilement, l'entassement ou le stockage de vêtements imbibés d'huile peut empêcher la chaleur de s'échapper et donc créer un risque d'incendie. Si vous devez absolument placer dans le sèche-linge des textiles contenant de l'huile végétale ou de cuisson, ou ayant été en contact avec des produits de soins capillaires, lavez-les d'abord à l'eau très chaude avec beaucoup de lessive. Vous réduirez ainsi le risque mais ne le supprimerez pas. Le cycle de refroidissement du sèche-linge doit être utilisé pour réduire la température des vêtements. Ceux-ci ne doivent pas être retirés du sèche-linge, empilés ou superposés lorsqu'ils sont brûlants.
- Les textiles qui ont été préalablement lavés, nettoyés, imprégnés ou tâchés de pétrole/essence, solvants de nettoyage à sec ou autres substances inflammables ou explosives ne doivent pas être placés dans un sèche-linge. Les substances hautement inflammables utilisées couramment en environnement domestique comprennent l'acétone, l'alcool dénaturé, le pétrole/l'essence, le kérosène, les détachants (de certaines marques), la térébenthine, les cires et les détachants pour cire.
- Articles contenant du caoutchouc-mousse (également appelé mousse de latex) ou du caoutchouc de texture similaire. De telles matières ne doivent pas être mises à sécher dans un sèche-linge avec un programme chaud. Les matières en caoutchouc-mousse peuvent, lorsqu'elles sont chauffées, s'enflammer par combustion spontanée.
- Les produits assouplissants ou similaires ne doivent pas être utilisés dans un sèche-linge pour éliminer les effets de l'électricité statique sauf recommandation spécifique par le fabricant du produit assouplissant ou similaire.
- Les sous-vêtements contenant des renforts métalliques ne doivent pas être placés dans un sèche-linge. Le sèche-linge peut être endommagé si des renforts métalliques se détachent pendant le séchage. Utilisez un séchoir pour les vêtements de ce type quand c'est possible.
- Les articles en plastique tels que les bonnets de douche ne doivent pas être placés dans un sèche-linge.
- Les articles à renfort de caoutchouc, les vêtements dotés de coussinets en caoutchouc-mousse, les oreillers, couvre-chaussures en caoutchouc et chaussures de sport revêtues de caoutchouc ne doivent pas être placés dans un sèche-linge.

I nstallation

Installer ou stocker dans un endroit qui ne soit pas exposé à des températures inférieures à 0°C ou aux intempéries. La mise à la terre de la machine doit respecter tous les normes et décrets gouvernementaux en vigueur.

Dans certains pays sujets à des infections de cafards ou autres insectes, maintenez votre appareil électroménager et son environnement propre. Les dégâts causés par les cafards ou autres insectes ne seront pas pris en compte par la garantie.

■ Vis de bridage

L'appareil est muni de vis de bridage afin de prévenir tous dommages internes pendant le transport.

- Enlever l'emballage puis démonter les vis et les écrous sécurisant le transport avant d'utiliser le lave-linge.

☞ Lors du déballage, enlever le support d'emballage placé au milieu de l'embase.

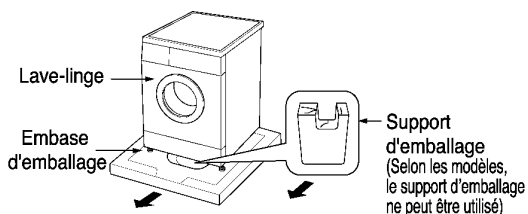

■ Dépose des vis de bridage

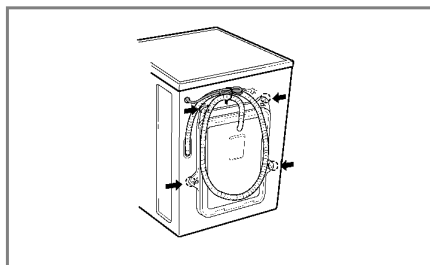

1. Les 4 vis spéciales sont serrées pour prévenir tous dommages internes pendant le transport. Avant de faire fonctionner la lave-linge, enlever les vis ainsi que les rondelles en caoutchouc.

- Ne pas les enlever pourrait provoquer une forte vibration, du bruit et un mauvais fonctionnement.

2. Dévissez les 4 vis à l'aide de la clé fournie à cet effet (voir page 4).

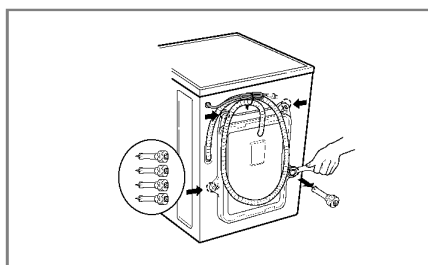

3. Enlever les 4 vis ainsi que les rondelles en caoutchouc en tordant légèrement la rondelle. Garder les 4 vis et la clé pour une utilisation future.

- Conserver les vis de bridage pour les réinstaller en cas de transports ultérieurs.

4. Obturer les trous avec les capuchons fournis.

I nstallation

■ Emplacement nécessaire pour l'installation

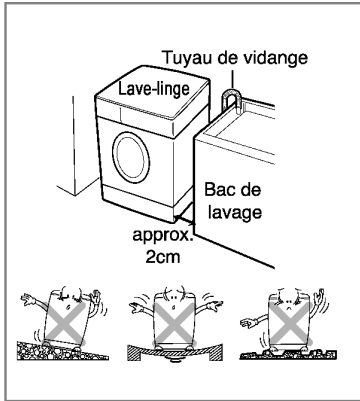

Mise à niveau du sol :

La pente admissible sous la machine est de 1°

Prise de courant :

Elle doit être située sur le côté de la machine et respecter une distance de 1,5 mètres. Afin d'éviter les risques de surcharge il tient de ne brancher qu'un seul appareil à cette prise.

Dégagement supplémentaire :

A prévoir pour le mur, la porte et le sol
(10 cm : arrière /2cm : côtés droit & gauche)

Ne jamais placer ni stocker de produits de lavage sur le dessus du lave-linge

■ Mise en place

Installer le lave-linge sur un sol dur et plat.

- S'assurer que la libre circulation de l'air autour et sous la machine n'est pas entravée par un tapis, une descente de bain, etc ...
- Ne jamais tenter de corriger les irrégularités du sol en glissant des cales en bois, en carton ou autres matériaux sous les pieds de la machine.
- S'il est impossible de placer le lave-linge ailleurs qu'à proximité d'une gazinière ou de toute autre source de chaleur, il est indispensable de placer entre les deux appareils un isolant thermique de (85 x 60cm) recouvert d'une feuille d'aluminium côté gazinière ou source de chaleur .
- Le lave-linge doit être installé dans des pièces où la température ne descend pas au-dessous de 0°C.
- S'assurer lors de l'installation du lave-linge qu'il est facilement accessible par un technicien en cas d'intervention.
- Le lave-linge mis en place, régler les quatre pieds à l'aide de la clé fournie (voir page 4) et s'assurer de la stabilité de l'appareil. Veiller à ce qu'un dégagement d'environ 20 mm soit respecté entre le panneau du lave-linge et le système d'évacuation de l'eau de vidange.

I nstallation

■ Raccordement électrique

1. Ne pas utiliser de rallonge ni de multi-prise.
2. Si le cordon d'alimentation est endommagé, le faire remplacer par le fabricant ou par ses dépanneurs ou par un technicien qualifié afin d'écarter tout danger.
3. Après utilisation, toujours débrancher la machine et fermer l'arrivée d'eau.
4. Connecter la machine à une prise avec mise à la terre conformément aux réglementations de câblage en vigueur.
5. La position de l'appareil doit permettre d'accéder facilement à la prise.

Ne confiez le réglage ou la réparation de cet appareil qu'à un technicien agréé par le fabricant. Les réparations effectuées par toutes personnes non-qualifiées peuvent provoquer des dommages ou de sérieuses avaries. Pour toute réparation, contactez le service après-vente.

Ne pas entreposer le lave-linge dans une pièce où la température est amenée à descendre sous 0°C. Les tuyaux gelés peuvent se fendre.

A températures négatives, la fiabilité des composants électroniques peut se trouver altérée.

Si le lave-linge est livré pendant l'hiver et que la température extérieure est négative : entreposez-le quelques heures à température ambiante avant de le mettre en marche.

AVERTISSEMENT

AVERTISSEMENT concernant le cordon d'alimentation

Pour la plupart des appareils électroménagers, il est conseillé d'effectuer le branchement sur un circuit dédié, c'est-à-dire une prise unique qui n'alimente que l'appareil en question et sur laquelle aucune autre prise ni aucun circuit de dérivation ne vient s'ajouter. Reportez-vous à la page des spécifications de ce manuel pour connaître les consignes adéquates. (voir page 4).

Ne surchargez pas les prises murales. Cela présente un danger, au même titre que des rallonges disloquées ou endommagées, des cordons d'alimentations effilochés ou une gaine d'isolation électrique défectueuse ou craquelée. L'un ou l'autre de ces cas de figure pourrait être à l'origine d'une électrocution ou d'un incendie. Contrôlez régulièrement le cordon électrique de votre appareil électroménager. S'il paraît endommagé ou détérioré, débranchez-le, cessez d'utiliser votre appareil et demandez à un réparateur agréé qu'il remplace le cordon par un cordon strictement identique.

Protégez le cordon d'alimentation contre tout mauvais traitement physique ou mécanique en évitant par exemple de le vriller, de l'entortiller, de le pincer, de le coincer dans une porte ou de marcher dessus. Faites particulièrement attention aux branchements, aux prises murales et au point de sortie du cordon d'alimentation de l'appareil.

■ La machine à laver doit être connectée à la conduite d'eau principale par un jeu de tuyaux neufs. Ne jamais utiliser un jeu de tuyaux usagé.

■ Connexion du tuyau d'alimentation en eau

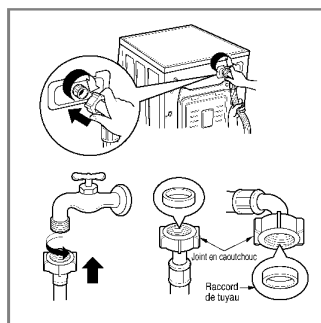

▶ La pression d'alimentation d'eau doit être comprise entre 30kPa et 1000kPa (0,3~10kgf/cm²).

▶ Ne pas tirer ni fausser le filetage lors de la connexion du tuyau d'admission à la valve.

▶ Si la pression d'arrivée d'eau est supérieure à 1000kPa, un dispositif de décompression devra être installé.

- Deux joints sont fournis avec le tuyau d'arrivée d'eau dans le raccord de la valve afin de prévenir les fuites d'eau.
- Vérifier l'étanchéité des connexions de la lave-linge en ouvrant le robinet d'arrivée d'eau au maximum
- Vérifier périodiquement l'état du tuyau et remplacer le si nécessaire.
- S'assurer que le tuyau n'est pas tordu, plié ou écrasé.

Installation

■ Robinet normal sans filetage et tuyau d'arrivée d'eau à visser

1. Dévisser la vis de fixation pour connecter le raccord au robinet.

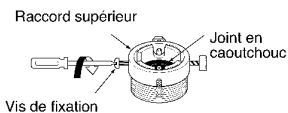

2. Pousser le raccord vers le haut jusqu'à ce que le joint en caoutchouc soit en contact direct avec le robinet. Serrer les 4 vis.

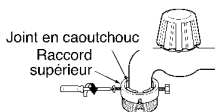

3. Pousser le tuyau d'arrivée d'eau vers le haut de telle sorte que le joint en caoutchouc placé dans le tuyau soit en contact avec le robinet puis le serrer en vissant vers la droite.

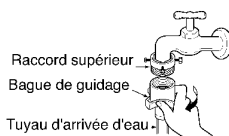

■ Robinet normal sans filetage et tuyau d'arrivée d'eau à branchement rapide

1. Desserrer la vis du raccord supérieur.

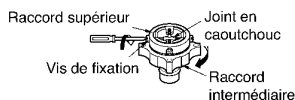

2. Pousser le raccord supérieur vers le haut jusqu'à ce que le joint en caoutchouc soit en contact avec le robinet. Serrer les 4 vis.

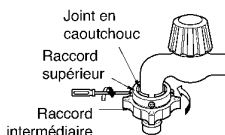

3. Brancher le tuyau d'arrivée d'eau au raccord intermédiaire tout en poussant la bague de guidage vers le bas.

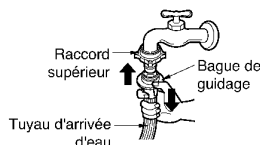

• Si le diamètre du robinet est trop grand, déposer la bague de guidage.

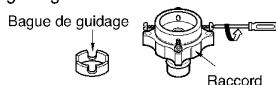

- Tourner le raccord intermédiaire afin d'éviter toute fuite d'eau.
- S'assurer que le joint en caoutchouc est à l'intérieur du raccord de tuyau.

- Pour débrancher le tuyau d'arrivée d'eau du raccord intermédiaire, fermer le robinet puis tirer le tuyau d'arrivée d'eau vers le bas tout en poussant la bague de guidage vers le bas.

Utilisation d'un robinet horizontal

Robinet horizontal



Robinet avec rallonge



Robinet à section carrée

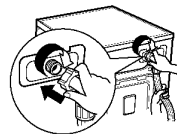
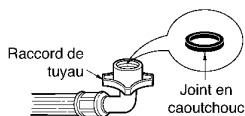

- Le lave-linge est livré avec un branchement d'eau froide uniquement.
- S'assurer que le tuyau n'est pas tordu, plié ou écrasé.

I nstallation

Ce lave-linge n'est pas conçu pour être utilisé en environnement instable, tel que dans les avions, les caravanes etc. Avant de partir en vacances ou lorsque le lave-linge ne sera pas utilisé durant une période prolongée, fermez le robinet d'arrivée d'eau, surtout si la pièce ne dispose pas de bouche d'évacuation d'eau.

■ Installation du tuyau de vidange

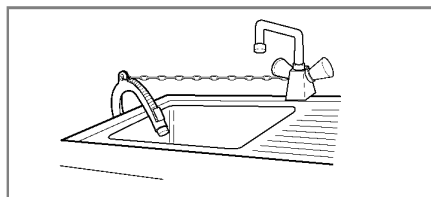
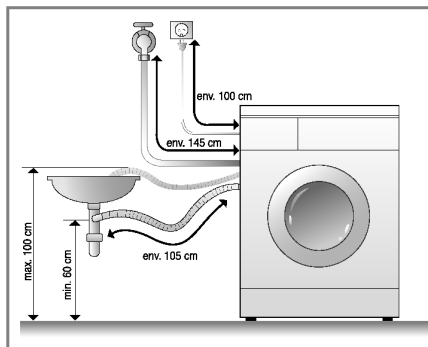

- Maintenir solidement le bac du tuyau de vidange avec un lien lorsque vous l'installez.
- Une fixation appropriée du tuyau de vidange protégera le sol des dommages dus à une fuite d'eau.

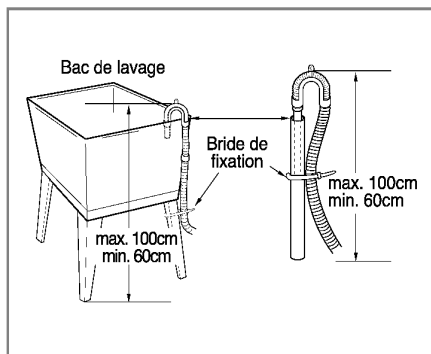
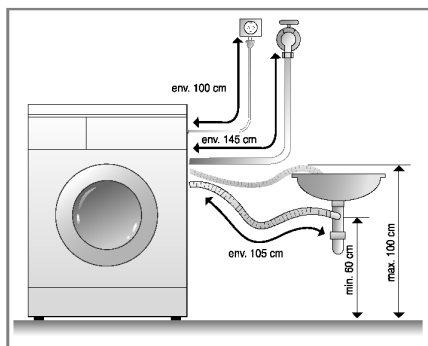

- Le tuyau de vidange ne devra pas être placé à plus de 100 cm au dessus du sol.
- Une fixation appropriée du tuyau de vidange protégera le sol des dommages résultant d'une fuite d'eau.
- Si le tuyau de vidange est trop long, ne pas l'installer. Le substituer par un plus court afin d'éviter un bruit anormal.

I nstallation

■ Réglage de niveau

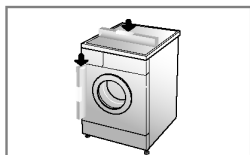

1. Pour réduire les vibrations et les bruits excessifs, installer la machine sur un sol stable et à niveau, de préférence dans un coin de la pièce.

REMARQUE *Un plancher en bois ou surélevé peut provoquer des vibrations excessives ou des erreurs d'équilibrage de charge.*

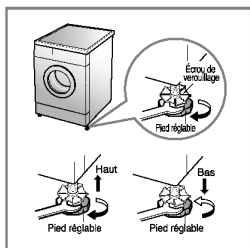

2. Si le sol est inégal, régler les pieds de mise à niveau (ne pas insérer de cales de bois, etc ... sous les pieds). S'assurer que les quatre pieds sont stables et reposent sur le sol . Vérifier ensuite que l'appareil est parfaitement à niveau (utiliser un niveau à bulle d'air).

※ *Après le réglage des pieds, serrer le écrou de blocage en le tournant dans le sens inverse des aiguilles d'une montre.*

REMARQUE *Dans le cas où la machine est installée en hauteur, elle doit être solidement amarée afin d'éviter tout risque de chute.*

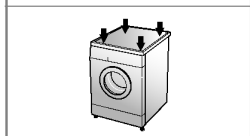

* *Vérification en diagonale*

Si l'on appuie sur les bords de la plaque supérieure du lave-linge en diagonale, la machine ne doit absolument pas bouger d'un pouce vers le haut ni vers le bas (veillez à vérifier les deux directions). Si la machine bouge quand on pousse la plaque supérieure de la machine en diagonale, réajuster les pieds.

■ Sols en béton

- La surface d'installation doit être propre, sèche et à niveau.
- Installer le lave-linge sur un sol dur et plat.

■ Carrelage (Sols glissants)

- Découpez un adhésif anti-dérapant en deux morceaux de 70X70mm. Collez les sur le sol aux emplacements prévus des pieds de la machine. Placez l'appareil et réglez les pieds pour qu'il soit à niveau.

■ Parquets

- Les parquets sont particulièrement sensibles aux vibrations.
- Pour éviter les vibrations nous vous recommandons de placer des rondelles en caoutchouc d'au moins 15 mm d'épaisseur sous chaque pied .
- Si possible installer la machine dans un angle de la pièce à l'endroit le plus stable.

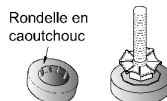

※ *Insérer les rondelles de caoutchouc pour réduire les vibrations.*

※ *Vous pouvez vous procurer les rondelles de caoutchouc en les commandant au SAV de LG sous la référence 4620ER4002B.*

Important!

- Un positionnement et une mise à niveau appropriée du lave-linge assurent un fonctionnement fiable et durable du lave-linge.
- La machine doit être absolument stable et à niveau.
- Le lave-linge ne doit pas « basculer » lors d'une pression sur l'un des angles supérieurs.
- La surface d'installation doit être propre, sans cire ni autres produits d'entretien des sols.
- Veillez à ce que les pieds restent secs. Dans le cas contraire, l'appareil pourrait glisser.

Précautions à prendre avant le lavage

■ Avant la première utilisation

Sélectionnez un cycle (Coton 60°C, mettre une demi dose de détergent) et faire tourner l'appareil à vide. Cela permettra d'évacuer les éventuels résidus de fabrication.

■ Précautions à prendre avant le lavage

1. Etiquettes d'entretien

Chercher l'étiquette d'entretien sur vos vêtements. Vous connaîtrez ainsi la composition du textile et la façon de le laver.

2. Tri

Pour un meilleur résultat, trier les vêtements. Préparer les charges qui peuvent être lavées avec un même cycle de lavage. La température de l'eau et la vitesse d'essorage varient en fonction des différents textiles. Séparer toujours les cotons foncés des cotons clairs et du blanc. Laver les couleurs séparément pour éviter qu'elles ne déteignent sur les blancs. Eviter si possible, de laver des articles très sales avec des articles peu sales

Salissure (Très sale, Normal, peu sale) : Séparer les vêtements en fonction du degré de salissure.

Couleurs (Pâles, Clairs, Foncés) : Séparer le linge blanc et le linge de couleur.

Peluche (Textiles pelucheux, Textiles capteurs) : Laver séparément les textiles pelucheux et les textiles capteurs de peluche.

Textiles pelucheux : tissu éponge, serviettes de toilette, langes

Textiles capteurs de peluches : synthétiques, velours côtelés, chaussettes

3. Précautions à prendre avant le chargement

Mixer la charge avec des articles de différentes tailles. Charger les articles les plus volumineux en premier. Ils ne doivent pas représenter plus de la moitié de la charge de lavage. Ne pas laver un article seul afin d'éviter un déséquilibre de la charge.

Si tel était le cas, ajouter un ou deux articles similaires.

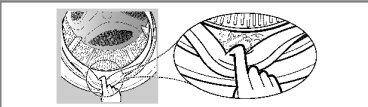
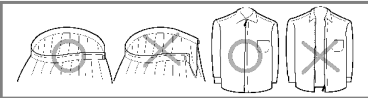
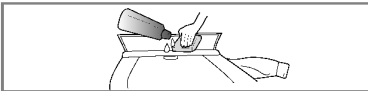
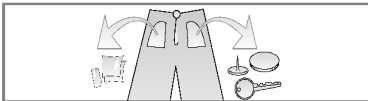

- Vérifier que toutes les poches sont vides. Des objets tels que des clous, des pincettes à cheveux, des allumettes, des stylos, des pièces de monnaie ou des clés peuvent endommager votre lave-linge et vos vêtements.

- Fermer les fermetures à glissière, à crochets et les boutons pressions pour éviter que les vêtements ne s'accrochent les uns aux autres

- Eliminer auparavant les salissures et les taches sur les cols et les poignets avec un peu de détergent dissous dans l'eau.

- Le tambour de lavage devra être nettoyé de temps en temps.



- Les petits articles métalliques tels que les trombones, les punaises, les clés ou autres épingles à nourrice peuvent endommager le tambour et engendrer des points de rouille. Veillez à bien vider vos poches.

A pport de lessive

■ Ajout de lessive et d'adoucissant

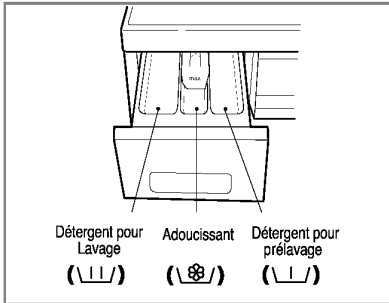
1. Bac à produits



- Lavage uniquement → 
- Prélavage + Lavage →  • 

2. Ajout d'adoucissant

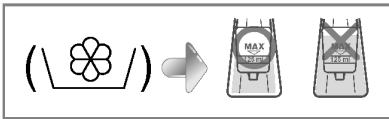

- Ne pas dépasser la ligne de remplissage maximum. En cas de dépassement, l'adoucissant pourrait être distribué trop tôt et tâcher les vêtements.
- Ne pas laisser l'adoucissant dans le bac à produits plus de deux jours. (L'adoucissant pourrait durcir)
- L'adoucissant sera automatiquement ajouté pendant le cycle de rinçage.
- Ne pas ouvrir le tiroir au moment de l'arrivée d'eau.
- Les solvants (White spirit, acétone, etc) ne doivent jamais être utilisés.

REMARQUE Ne pas verser l'adoucissant directement sur les vêtements.

3. Dosage du détergent

- Le détergent devra être utilisé selon les instructions de son fabricant.
- Utiliser trop de détergent peut entraîner des dysfonctionnements qui se traduiront par une formation excessive de mousse, un alourdissement du tambour et un mauvais résultat de lavage.
- Si vous utilisez du détergent en poudre, veillez à ce qu'il soit conçu pour une utilisation en machine.
- Il peut être nécessaire d'ajuster l'utilisation du détergent en fonction de la température et de la dureté de l'eau, du poids et du niveau de saleté de la charge. Pour un meilleur résultat, éviter une formation excessive de mousse.

*Suggestions

Pleine charge : selon les recommandations du fabricant.

Charge partielle : 3/4 de la quantité normale.

Charge minimum : 1/2 de la charge totale.

- Le détergent est libéré par le distributeur au début du cycle.

■ Programmes recommandés selon les types de textiles

Programme	Type de textile	Conseillé Température (Option)	Option	Charge Maximale	Durée en minutes
Coton	Vérifier d'abord si ce linge peut être lavé en machine (coton blanc, serviettes en lin et draps...)	95°C	Intensif A.C.P Rinçage+ Prélavage Séchage	Nominale	137
	Articles grand teint (chemises, chemises de nuit, pyjamas...) et coton blanc peu sale (dessous..)	60°C (30°C, 40°C, 60°C, Eco)		Nominale	100
Synthétiques	Polyamide, acrylique, polyester	40°C (30°C, 60°C)		2,5kg	80
Délicat	Délicat, linge fragile	30°C (Froid, 40°C)		2,2kg	52
Laine/Soie	Laines et soies lavables en machine	30°C (Froid, 40°C)	Intensif A.C.P Rinçage+	1,4kg	50
Lavage à la main	Articles délicats nécessitant un lavage à la main	Froid (30°C)		1,4kg	44
Rapide 30'	Type de textile similaire aux textiles en Coton et Synthétiques.	30°C		2,5kg	30

* Température: Sélectionnez la température de l'eau du cycle de lavage. Il est recommandé de suivre les étiquettes d'instructions de lavage.

* Intensif: L'option "Intensif" est dédiée au linge très sale.

* Les programmes avec option "Intensif" ont été testés conformément aux normes EN60456 et IEC60456.

* Prélavage: Si la lessive est très sale, il est recommandé d'utiliser le programme de prélavage. Le prélavage est disponible avec les programmes Coton et Synthétiques.

C omment utiliser votre lave-linge

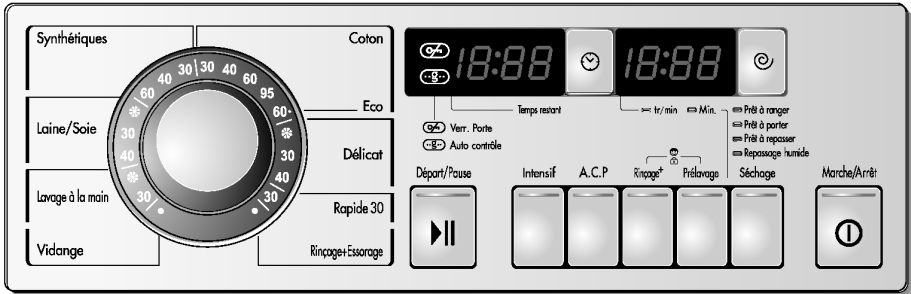

1. Utilisation du programme de lavage par défaut

- Pour démarrer, appuyez sur le bouton **Marche/Arrêt**.
- Appuyez sur le bouton **Départ/Pause**.
- Paramètres par défaut
 - *Lavage* : 1 lavage seul
 - *Rinçage* : 3 fois
 - *Essorage* : 1200 tr/mn
 - *Température de l'eau* : 60°C
 - *Programme* : Coton

2. Sélection manuelle du programme

- Pour démarrer, appuyez sur le bouton **Marche/Arrêt**.
- Sélectionnez les paramètres à utiliser en appuyant sur chaque bouton.
Pour sélectionner chacun des paramètres, consultez les pages 16 à 23
- Appuyez sur le bouton **Départ/Pause**.

C Comment utiliser votre lave-linge

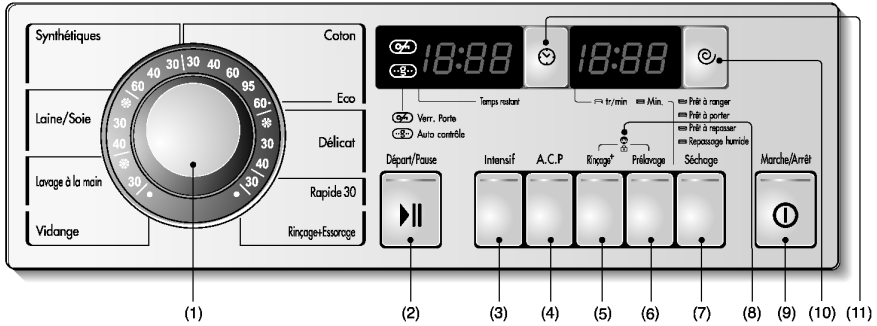

- | | | |
|---------------------------|----------------------------------|----------------------------|
| (1) Cadran : Programme | (5) Bouton : Rinçage+ | (9) Bouton : Marche/Arrêt |
| (2) Bouton : Départ/Pause | (6) Bouton : Prélavage | (10) Bouton : Essorage |
| (3) Bouton : Intensif | (7) Bouton : Séchage | (11) Bouton : Fin différée |
| (4) Bouton : A.C.P | (8) Bouton : Verrouillage-Enfant | |

Option

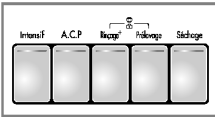

• La touche Option sert à sélectionner l'option désirée.

- | | |
|-------------------|-------------------|
| - <i>Intensif</i> | - <i>Rinçage+</i> |
| - <i>Séchage</i> | - <i>Séchage</i> |
| - <i>A.C.P</i> | |

1. Intensif

- L'option "Intensif" est dédiée au linge très sale.
- Lorsque l'option "Intensif" est sélectionnée, le temps de lavage peut être prolongé, selon le programme sélectionné.

2. A.C.P

- Le cycle est interrompu avant la vidange de l'eau de rinçage. Le déchargement du linge peut ainsi être différé sans risque de formation de plis ou de mauvaises odeurs.
- Pour vidanger et essorer votre linge, sélectionnez l'option essorage.

3. Rinçage+

- Si vous désirez augmenter l'effet du rinçage, la fonction Rinçage+ éliminera toutes les traces de détergent.
- Le choix de la fonction Rinçage+ augmente le temps et la quantité d'eau nécessaire au rinçage.

4. Prélavage

- Si la lessive est très sale, utilisez la fonction "Prélavage".
- La fonction Prélavage est disponible avec les programmes Coton et Synthétiques.

5. Séchage

- Si vous désirez sécher votre linge, appuyez sur cette touche.
- Disponible avec les programmes Coton et Synthétiques.
- Remarque: la capacité de séchage est de 2.5Kg. Prière de retirer l'excès de linge avant de démarrer le séchage et assurez-vous que le robinet d'eau froide est ouvert.

C omment utiliser votre lave-linge

Essorage

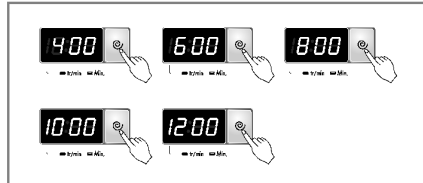

- En appuyant sur le bouton Essorage, vous pouvez choisir la vitesse d'essorage.



Essorage seul:

1. Appuyer sur le bouton **Marche/Arrêt**.
2. Définissez la vitesse d'essorage souhaitée en appuyant sur le bouton **Essorage**.
3. Appuyer ensuite sur le bouton **Départ/Pause**.

1. Sélection de l'essorage

- Les vitesses d'essorage disponibles varient en fonction des modèles et des programmes comme expliqué ci-après
 - Coton, Rinçage+Essorage, Rapide 30
Pas d'essorage – 400 – 600 – 800 – 1000 – 1200
 - Synthétiques, Laine/Soie, Lavage à la main
Pas d'essorage – 400 – 600 – 800 – 1000
 - Délicat
Pas d'essorage – 400 – 600 – 800

2. Pas d'essorage(0)

- Si on sélectionne "Pas d'essorage", le lave-linge s'arrête après la vidange de l'eau de rinçage.

C omment utiliser votre lave-linge

Température

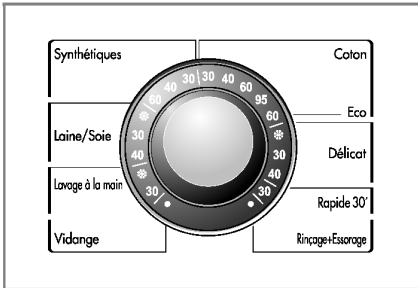

• Vous pouvez sélectionner la température de l'eau en tournant le sélecteur de programmes.

- Froid

- 30°C / 40°C / 60°C / 95°C

• La température de l'eau peut être sélectionnée en fonction du programme comme expliqué ci-dessous.

La température sélectionnée s'allume.

Pour des informations plus détaillées, voir page 14.

Verrouillage-Enfant

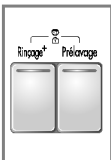

Cette fonction permet de verrouiller les boutons du panneau de commandes afin de prévenir toute manipulation involontaire ou intempestive.

• Le verrouillage enfant s'active en appuyant simultanément sur les boutons **Rinçage+** et **Pré-lavage** pendant environ 3 secondes.

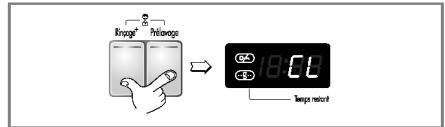

• Lorsque la fonction Verrouillage enfant est active, aucun bouton ne peut être actionné, excepté le bouton **Marche/Arrêt**.

• Pour désactiver la fonction appuyer de nouveau et simultanément sur les boutons **Rinçage+** et **Pré-lavage** pendant environ 3 secondes.

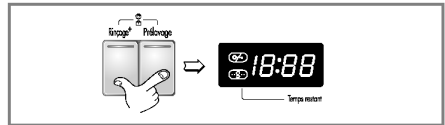

• Si vous voulez changer le programme alors que le Verrouillage-Enfant est activé :

1. Appuyer simultanément sur **Rinçage+** et sur **Pré-lavage** pendant environ 3 secondes.
2. Appuyer ensuite sur le bouton **Départ/Pause**.
3. Sélectionner le programme désiré et ré-appuyer sur le bouton **Départ/Pause**.

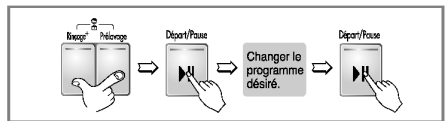

• La sécurité enfant peut être activée à tout moment et désactivée en respectant la procédure d'annulation de la sécurité enfant. Les dysfonctionnements ou le fait d'éteindre l'appareil n'affectent pas cette sécurité.

C omment utiliser votre lave-linge

Séchage

REMARQUE La capacité de séchage de ce modèle est de 2.5 Kg. Ne pas surcharger le tambour.



- Ce lave-linge séchant permet le passage automatique du lavage au séchage.
- Pour obtenir un séchage homogène, vérifiez que tous les articles de la charge sont de textures et d'épaisseurs similaires.

- Ne pas surcharger le lave-linge en mettant trop d'articles dans le tambour. Les articles doivent se défolder aisément.
- Si vous ouvrez la porte et retirez le linge avant que le séchage ait achevé le cycle programmé, n'oubliez pas d'appuyer sur la touche Départ/Pause.
- En appuyant sur la touche SÉCHAGE, vous pouvez sélectionner :

Prêt à porter → Prêt à ranger → Min.

Repassage humide → Prêt à repasser

- A la fin du séchage, le message "f d" apparaît sur l'écran. Appuyez sur la touche "Départ/Pause" pour mettre fin au déroulement du programme. Si vous n'appuyez pas sur la touche "Départ/Pause", le programme s'arrêtera au bout de 4 heures.
- "f d" Cycle de refroidissement actif.

1. Guide de séchage automatique

- Utilisez les cycles automatiques pour faire sécher la plupart des charges. Des capteurs électroniques mesurent la température d'évacuation pour augmenter ou réduire la température de séchage, offrant un temps de réaction plus rapide et un meilleur contrôle de la température.
- Il est recommandé d'utiliser le séchage automatique pour un seul type de textile à la fois.
 - a) Pour les synthétiques, sélectionnez Repassage humide.
 - b) Mixte: sélectionnez Prêt à repasser.
 - c) Coton: sélectionnez Prêt à porter.
 - d) Textiles épais (serviettes de bain..): sélectionnez Prêt à ranger.

Remarque: La durée de séchage estimée diffère de la durée de séchage réelle en cycle automatique, selon le type de textile, le volume de la charge et le degré de séchage sélectionné.

C omment utiliser votre lave-linge

Séchage

2. Guide de temps de séchage

- L'activation de la touche Séchage permet de sélectionner le temps de séchage.
- La durée de séchage maximale est de 150 min. Lorsque vous sélectionnez Séchage seul, le cycle de séchage commence après l'essorage (la durée d'essorage est environ de 19~22 min).
- Ces temps de séchage sont destinés à vous guider lors du réglage de votre séchage dans le mode de séchage manuel. Les temps peuvent varier considérablement en fonction du degré d'humidité, de la température ambiante et du type de textile. Votre expérience sera le meilleur guide.

Articles en laine

- Ne séchez pas en machine les articles en laine. Séchez-les à plat à l'air libre.

Matières tissées ou tricotées

- Certaines matières tissées ou tricotées peuvent plus ou moins rétrécir en fonction de leur qualité.
- Il est recommandé de toujours les étirer immédiatement après séchage.

Articles avec plis et textiles synthétiques

- Ne surchargez pas votre sèche-linge.
- Enlevez rapidement les articles avec plis dès que le sèche-linge s'arrête afin de réduire les faux plis.

Articles en fibres ou en cuir

- Conformez-vous aux instructions du fabricant.

Vêtements pour bébé et robes de soirée

- Conformez-vous aux instructions du fabricant.

Caoutchouc et matières plastiques

- Ne séchez aucun article fabriqué à partir de ou contenant du caoutchouc ou des matières plastiques, tels que :
 - a) tabliers, bavoirs, housses de sièges
 - b) rideaux et nappes
 - c) Tapis de bain

Fibre de verre

- Ne séchez aucun article en fibre de verre dans votre sèche-linge.
- Les particules de fibre de verre restées dans le sèche-linge risquent de se déposer sur les autres vêtements lors d'une prochaine utilisation et peuvent provoquer des irritations de la peau.

3. Fin du séchage

- Quand le cycle de séchage s'achève, le message Refroidissement Actif “ [d] ” [COOL DOWN] apparaît à l'écran.
- La phase de refroidissement est lancée automatiquement à la fin d'un cycle de séchage.
- Si vous ne déchargez pas rapidement le sèche-linge après son arrêt, des faux plis risquent de se former sur le linge.
- Pendant la phase de refroidissement, la charge est périodiquement brassée et défoulée jusqu'à 4 heures afin de minimiser la formation de faux plis.
- Le message [d] reste affiché jusqu'à ce que la charge soit enlevée ou que vous appuyez sur la touche Départ/Pause.

C omment utiliser votre lave-linge

Fin différée

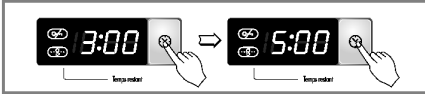

Préparation du lavage avant la programmation de la "Fin différée"

- Ouvrez le robinet d'eau.
- Mettez le linge et fermez la porte.
- Versez le détergent et l'adoucissant dans le réservoir.
- Programmation de la "Fin différée"
 - Appuyez sur le bouton **Marche/Arrêt**.
 - Sélectionnez le programme désiré.
 - Appuyez sur le bouton **Fin différée** et programmez le temps désiré.
 - Appuyez sur le bouton **Départ/Pause** (" : "clignotements.)
- Lorsqu'on appuie sur la touche Fin différée, la valeur affichée par défaut est "3:00". Cela signifie que la fin du cycle de lavage est différée de 3 heures .
- Chaque pression sur cette touche diffère d'une heure de plus la fin du cycle (maxi 19 heures).
- Pour annuler la **fin différée**, appuyez sur le bouton **Marche/Arrêt**.
- La **fin différée** correspond au temps qui sépare l'instant de la programmation de l'achèvement du cycle (Lavage, Rinçage, Essorage).
- **La Fin différée et le temps de lavage réel peuvent varier en fonction des conditions de température et d'alimentation en eau.**

Sélection du programme désiré

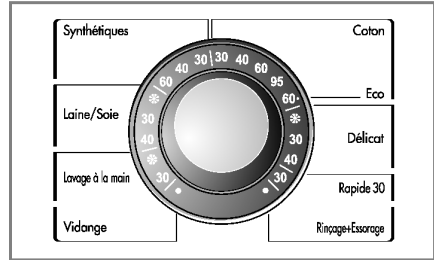

- 8 programmes sont disponibles : Les lampes s'allument en fonction des programmes sélectionnés.
- Le programme Coton est sélectionné par défaut lorsqu'on appuie sur la touche Marche/Arrêt.
- Pour sélectionner un autre programme, il suffit de tourner le bouton du programmeur. L'ordre des programmes est le suivant : "Coton – Délicat – Rapide 30 – Rinçage+Essorage – Vidange – Lavage à la main – Laine/Soie – Synthétiques".

Pour choisir le programme le plus approprié à votre utilisation Voir page 14.

C omment utiliser votre lave-linge

Départ/Pause



1. Départ

- On utilise le bouton **Départ/Pause** pour lancer le cycle de lavage ou pour suspendre le cycle en cours d'utilisation.

2. Pause

- S'il est nécessaire d'arrêter temporairement le cycle de lavage, appuyer sur le bouton "**Départ/Pause**".
- La machine s'éteint automatiquement 4 minutes après avoir suspendu le déroulement du cycle

NB : En mode Pause ou lorsque le programme de lavage est terminé, le hublot est automatiquement déverrouillé après 1 à 2 minutes.

Verrouillage de la porte



- Ce voyant s'allume lorsque la porte est verrouillée.
- La porte est déverrouillée en appuyant sur la touche "Départ/Pause" arrêtant la machine.

Mise en marche



1. Marche/Arrêt

- Appuyer sur le bouton **Marche/Arrêt** pour faire démarrer et stopper la machine.
- On peut aussi l'utiliser pour annuler la fonction **Fin différée**.

2. Programme par défaut

- Lorsqu'on a appuyé sur le bouton **Marche/Arrêt**, la lave-linge est prête à lancer un programme Coton dont les paramètres par défaut sont détaillés ci-dessous.
- Si ces paramètres par défaut conviennent à votre utilisation immédiate, il vous suffit d'appuyer sur le bouton **Départ/Pause** pour débiter le cycle de lavage.

■ Programme initial

- Programme Coton / Lavage principal / Rinçage normal / 1200 trs/min / 60°C

C omment utiliser votre lave-linge

Affichage



1. Affichage de fonctions particulières

- Lorsque la sécurité enfant est sélectionnée, les lettres "CL" s'affichent.
- Lorsque la fin différée est sélectionnée, il indique le temps restant pour terminer le programme sélectionné.

2. Affichage des codes Erreur

• Si le lave-linge rencontre un problème, il affiche l'un des codes Erreurs suivants :

- "PE" : Problème de Pressostat
- "FE" : Fuite d'eau
- "DE" : Porte ouverte
- "IE" : Problème d'arrivée d'eau
- "OE" : Problème d'évacuation
- "UE" : Problème de balourd
- "EE" : Problème de température d'eau
- "CE" : Défaillance électrique du moteur
- "LE" : Défaillance mécanique du moteur
- "dHE" : Défaut du système de chauffage ou du thermostat.
- "PF" : Le lave-linge a connu une panne d'électricité

Si ces lettres d'erreur s'affichent, consultez le chapitre Résolution des problèmes à la page 30 et suivez le manuel.

3. Fin du lavage

- A la fin du cycle de lavage, "End" s'affiche, le lave-linge s'arrête et il est mis hors tension.

4. Temps restant

- Pendant le cycle de lavage, le temps de lavage restant s'affiche.
- Programme recommandé par le fabricant.

(±10%)

Coton 60°C	1:10-1:40
Coton 95°C	1:47-2:17
Synthétiques 40°C	1:20
Délicat 40°C	58'
Lavage à la main 30°C	47'
Laine/Soie 30°C	50'
Rapide 30	30'
Rinçage+Essorage	18'

- Le temps de lavage peut varier en fonction de la quantité de linge, de la pression du robinet d'eau, de la température de l'eau et d'autres conditions.
- Si un balourd ou un excès de mousse est détecté, le temps de lavage augmente par rapport au temps initialement prévu. (Le temps supplémentaire maximal est de 45 minutes.)

Maintenance

- * Afin de réduire le risque de choc électrique, il est impératif de débrancher le cordon d'alimentation avant toute opération de maintenance ou d'entretien.
- * Avant la mise au rebus de votre lave-linge, coupez le cordon d'alimentation et démontez le hublot pour éviter que de jeunes enfants ne restent bloqués à l'intérieur. Rangez les emballages hors de portée des enfants envers qui ils constituent un danger, surtout les films plastiques et le polystyrène qui peuvent entraîner des suffocations.

■ Le filtre d'arrivée d'eau

- " iE " Le message d'erreur clignote sur le panneau de commande si l'eau ne pénètre pas dans le tiroir de détergent.
- Si votre eau est très dure ou si elle contient des traces de dépôt calcaire, le filtre d'admission d'eau peut s'obstruer. Il faut donc le nettoyer de temps en temps.

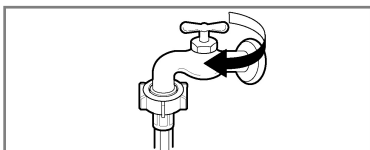

1. Fermer le robinet d'eau.

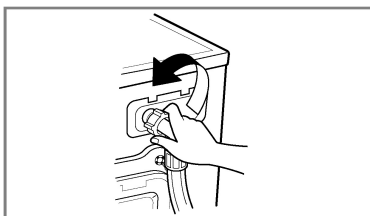

2. Dévisser le tuyau d'arrivée d'eau.

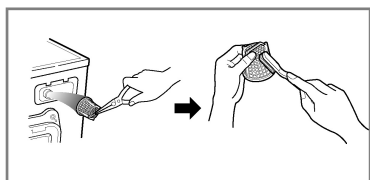

3. Nettoyer le filtre avec une brosse à poils durs.

* Si vous n'arrivez pas à extraire le filtre, nettoyez-le directement à l'aide d'une brosse à poils durs.

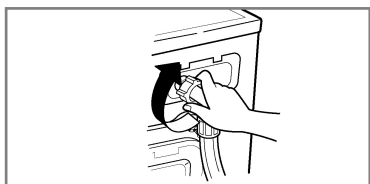

4. Resserrer le tuyau d'arrivée.

Maintenance

■ Le filtre de la pompe de vidange

* Le filtre de vidange recueille les fils et les petits objets présents dans le linge. Vérifier régulièrement la propreté du filtre pour assurer un bon fonctionnement de la machine.

⚠ ATTENTION Vider d'abord le filtre en utilisant le tuyau de vidange.
Ouvrir ensuite le filtre de la pompe pour enlever ce qui peut l'avoir obstrué.

* Avant de procéder à une vidange en urgence pour nettoyer le tuyau, ou bien à l'ouverture du hublot, laisser la température de l'eau s'abaisser.

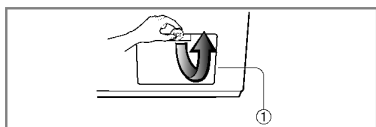

1. Ouvrez la trappe de vidange à l'aide d'une pièce de monnaie.

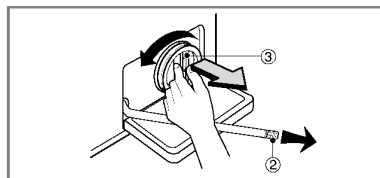

2. Retirer le bouchon de purge (①), laisser l'eau s'écouler. Utiliser un récipient pour empêcher l'eau de se répandre sur le sol. Lorsque l'eau ne s'écoule plus, ouvrir le filtre de la pompe (②) en le faisant tourner vers la gauche.

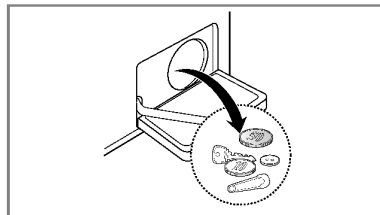

3. Enlever tout matériau étranger du filtre de la pompe (③).

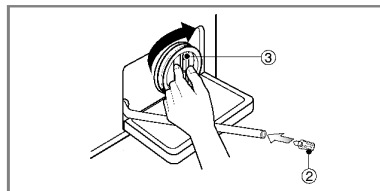

4. Après le nettoyage, faire tourner le filtre de la pompe (③) dans le sens des aiguilles d'une montre et insérer le bouchon de purge (②) pour le remettre en place. Fermer le capot du couvercle inférieur.

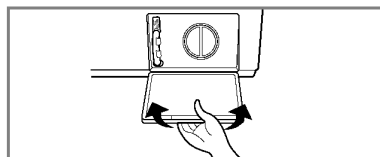

Maintenance

■ Tiroir distributeur

- * Après un certain temps, les détergents et les adoucissants laissent un dépôt dans le tiroir.
 - Il faudra le nettoyer périodiquement avec un jet d'eau courante.
 - Si nécessaire on peut le retirer complètement de la machine en appuyant vers le bas sur le cliquet et en le tirant pour le sortir.
 - Pour faciliter le nettoyage, on peut enlever la partie supérieure du compartiment de l'adoucissant.

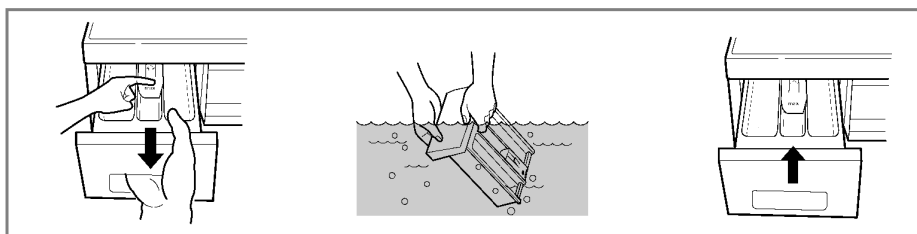

■ La cavité du tiroir

- * Le détergent peut aussi s'accumuler à l'intérieur de la cavité qui devra être nettoyée à l'occasion avec une vieille brosse à dents.
 - Après le nettoyage, replacer le tiroir et effectuer un cycle de rinçage sans linge.

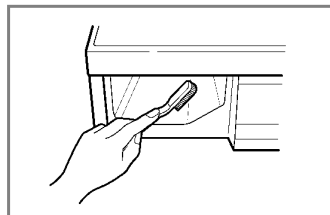

■ Le tambour de lavage

- Si vous habitez dans une zone où l'eau est dure, le tartre s'accumule dans des endroits où on ne peut ni le voir ni l'enlever facilement. Avec le temps, l'accumulation de tartre va obstruer les appareils, qui devront éventuellement être remplacés si on ne les surveille pas.
- Bien que le tambour de lavage soit en acier inoxydable, des taches de rouille peuvent être causées par de petits articles métalliques (trombones, épingles de sûreté) laissés dans le tambour.
- Le tambour de lavage devra être nettoyé de temps en temps.
- Si vous utilisez des agents détartrants, des teintures ou des décolorants, assurez-vous qu'ils peuvent être utilisés en machine.
- * Le détartrant est susceptible de contenir des composants capables d'attaquer les pièces de votre lave-linge.
- * Eliminer les taches avec un produit de nettoyage pour acier inoxydable.
- * Ne jamais utiliser de laine d'acier.

■ Nettoyage de votre lave-linge

1. Extérieur

Si vous prenez bien soin de votre lave-linge vous prolongerez sa durée de vie.

On peut nettoyer l'extérieur de la machine avec de l'eau chaude et un détergent ménager neutre non abrasif. Éliminer immédiatement les coulées. Essuyer avec un chiffon humide. Faire attention de ne pas heurter la surface avec des objets pointus.

* IMPORTANT : Ne pas utiliser d'alcool dénaturé, de diluants ou produits similaires.

2. Intérieur

Sécher le pourtour de l'ouverture de la porte de la lave-linge, des joints d'étanchéité élastiques et de la vitre de la porte. Ces zones doivent toujours être propres pour assurer l'étanchéité de la machine. Faire effectuer un cycle complet à la lave-linge en utilisant de l'eau chaude. Répéter le processus si nécessaire.

REMARQUE

Éliminer les dépôts d'eau dure en utilisant uniquement des produits de nettoyage dont l'étiquette indique qu'ils sont adaptés aux lave-linge.

■ Instructions de préparation pour l'hiver

Si la lave-linge est installée dans une zone où il y a un risque de gel ou de températures inférieures à zéro, suivre ces instructions de préparation pour l'hiver afin de prévenir tout dommage à la lave-linge :

1. Fermer le robinet d'arrivée d'eau.
2. Débrancher les tuyaux d'arrivée d'eau et vidanger l'eau des tuyaux.
3. Brancher le cordon de raccordement dans une prise électrique convenablement mise à la terre.
4. Ajouter (3,8 litres) d'antigel non-toxique pour véhicules de camping (RV) à vider dans le tambour de lavage. Fermer la porte
5. Lancer le cycle Essorage et laisser fonctionner l'essorage de la lave-linge pendant 1 minute pour évacuer toute l'eau.
La totalité de l'antigel RV ne sera pas évacuée.
6. Débrancher le cordon de raccordement, sécher l'intérieur du tambour et fermer la porte
7. Retirer le tiroir de distribution. Evacuer l'eau présente dans les compartiments et sécher les compartiments. Remettre le tiroir.
8. Ranger la lave-linge en position debout.
9. Pour éliminer l'antigel de la lave-linge après le stockage, faire fonctionner la lave-linge à vide en effectuant un cycle complet avec détergent. Ne pas ajouter de charge de lavage.

Guide de dépannage











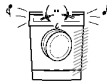

* Cette lave-linge est équipée de fonctions automatiques de sécurité qui détectent et diagnostiquent les défaillances dès le début et réagissent en conséquence. Si la machine ne fonctionne pas correctement ou si elle ne fonctionne pas du tout, vérifier les points suivants avant d'appeler le Service Entretien.

Problème	Cause possible	Solution
<p>Quelque chose cogne et cliquète</p> <p>Bruit sourd</p> <p>Vibration</p>	<ul style="list-style-type: none"> • Des objets étrangers, tels que des pièces de monnaie ou des épingles de sûreté peuvent se loger dans le tambour ou dans la pompe. • Des charges de lavage importantes peuvent produire un bruit sourd. C'est généralement normal. • Avez-vous enlevé tous les boulons de blocage et garnitures ? • Les pieds reposent-ils fermement sur le sol ? 	<p>Arrêter la lave-linge et vérifier le tambour et le filtre de vidange. Si le bruit continue après le redémarrage de la lave-linge, appeler votre dépanneur agréé.</p> <p>Si le bruit continue, la lave-linge est probablement déséquilibrée. Arrêter et répartir la charge de lavage à nouveau. Vous ne les avez pas enlevé au moment de l'installation.</p> <p>Vous ne les avez pas enlevé au moment de l'installation. Voir Installation pour enlever les boulons de transport</p> <p>La charge de lavage est inégalement répartie dans le tambour. Arrêter la lave-linge et répartir à nouveau la charge de lavage.</p>
<p>Fuites d'eau</p> <p>Formation de mousse trop abondante</p> <p>L'eau ne pénètre pas dans la lave-linge ou pénètre lentement</p> <p>L'eau dans la lave-linge ne s'évacue pas ou s'évacue lentement.</p>	<ul style="list-style-type: none"> • Les raccords du tuyau de remplissage sont desserrés au robinet ou à la lave-linge. • Les tuyaux de vidange de la maison sont obstrués. • L'alimentation d'eau n'est pas adéquate dans le secteur. • Le robinet d'arrivée d'eau n'est pas complètement ouvert. • Le tuyau d'arrivée d'eau est plié. • Le filtre ou le tuyau d'arrivée est obstrué. • Le tuyau de vidange est plié ou bouché. • Le filtre de vidange est obstrué. 	<p>Vérifier et resserrer les connexions du tuyau.</p> <p>Déboucher le tuyau de vidange. Contacter le plombier si nécessaire.</p> <p>Trop de détergent ou détergent inadapté? La formation de mousse peut causer des fuites d'eau.</p> <p>Vérifier un autre robinet dans la maison. Ouvrir totalement le robinet.</p> <p>Redresser le tuyau.</p> <p>Vérifier le filtre du tuyau d'arrivée.</p> <p>Nettoyer et redresser le tuyau de vidange. Nettoyer le filtre de vidange.</p>

G uide de dépannage

Problème	Cause possible	Solution
La lave-linge ne démarre pas	<ul style="list-style-type: none"> • Le cordon de raccordement n'est pas branché ou la connexion est desserrée. • Le fusible de la maison a sauté, le coupe-circuit est déclenché ou il y a une panne de courant. 	<p>S'assurer que les fiches sont bien branchées dans les prises murales.</p> <p>Remettre le coupe-circuit à zéro ou remplacer le fusible.</p> <p>Ne pas augmenter la capacité du fusible.</p> <p>Si le problème est dû à une surcharge du circuit, le faire corriger par un électricien qualifié.</p> <p>Ouvrir le robinet d'arrivée d'eau.</p>
La lave-linge ne n'essore pas	<ul style="list-style-type: none"> • Le robinet d'arrivée d'eau n'est pas ouvert. * Vérifier que la porte est bien fermée. 	<p>Fermer la porte et appuyer sur le bouton Départ/Pause. Après avoir appuyé sur le bouton Départ/Pause quelques instants peuvent s'écouler avant le démarrage de l'essorage des vêtements dans la lave-linge.</p> <p>Pour que l'essorage puisse fonctionner, la porte doit être verrouillée.</p>
La porte ne s'ouvre pas		<p>Si la machine est en marche, la porte ne peut pas s'ouvrir pour des raisons de sécurité.</p> <p>Attendre une ou deux minutes avant d'ouvrir la porte pour que le mécanisme de verrouillage la libère.</p>
Cycle de lavage temporisé		<p>Le temps de lavage peut varier en fonction de la quantité de linge, de la pression au robinet d'eau, de la température de l'eau et d'autres conditions d'utilisation.</p> <p>En cas de constatation d'un déséquilibre, ou si le programme d'élimination de la mousse est en cours, le temps de lavage sera plus long que prévu.</p>
Problème de séchage	Ne sèche pas.	<p>Ne pas surcharger.</p> <p>Vérifiez que le lave-linge vidange correctement.</p> <p>La charge de linge est trop faible.</p> <p>Ajoutez quelques serviettes.</p>

Guide de dépannage

Problème	Cause possible	Solution
	<ul style="list-style-type: none"> • L'arrivée d'eau n'est pas appropriée . • L'arrivée d'eau au robinet est insuffisante car il n'est pas complètement ouvert. • Le tuyau d'arrivée d'eau est plié. • Le filtre du tuyau d'arrivée est obstrué. 	<p>Vérifier un autre robinet dans la maison. Ouvrir complètement le robinet .</p> <p>Redresser le tuyau. Vérifier le filtre du tuyau d'arrivée.</p>
	<ul style="list-style-type: none"> • Le tuyau de vidange est plié ou obstrué. • Le filtre de vidange est bouché. 	<p>Nettoyer et redresser le tuyau de vidange. Nettoyer le filtre de vidange.</p>
	<ul style="list-style-type: none"> • La charge est trop faible. • La charge est déséquilibrée. • L'appareil dispose d'un système de détection et de correction des balourds. Si des articles trop lourds sont chargés tels que des tapis de bain, peignoirs, etc., ce système peut arrêter l'essorage ou même interrompre le cycle d'essorage si le déséquilibre est trop important même après plusieurs essorages. • Si le linge est encore trop humide à la fin du cycle, ajouter de plus petites pièces de linge pour équilibrer la charge et répéter le cycle d'essorage. 	<p>Ajouter 1 ou 2 articles similaires pour équilibrer la charge. Répartir la charge pour permettre un bon essorage</p>
	 <ul style="list-style-type: none"> • La porte est-elle ouverte ? 	<p>Fermer la porte. * Si "dE " n'apparaît pas, appeler le dépanneur.</p>
		<p>Débrancher la prise de courant et appeler le dépanneur.</p>
	<ul style="list-style-type: none"> • Si l'eau déborde à cause d'une valve défectueuse. 	<p>Fermer le robinet d'eau. Débrancher la prise. Appeler le dépanneur.</p>
	<ul style="list-style-type: none"> • S'affiche lorsque le pressostat ne fonctionne pas normalement. 	
	<ul style="list-style-type: none"> • Défaillance électrique du moteur. 	
	<ul style="list-style-type: none"> • Défaillance mécanique du moteur. 	
	<ul style="list-style-type: none"> • Vérifiez l'alimentation en eau. 	<p>Ouvrez le robinet d'eau. Si le message " dHE " ne disparaît pas, débranchez la prise électrique du secteur et appelez le dépanneur.</p>
	<ul style="list-style-type: none"> • Le lave-linge a connu une panne d'électricité. 	<p>Relancez le cycle.</p>

Termes de la garantie

Mise au rebut des produits



1. Le pictogramme d'une poubelle barrée sur le produit indique que le produit est conforme à la Directive Européenne 2002/96/CE.
2. Tous les déchets électriques et électroniques doivent être collectés séparément et transportés par les services de voirie municipaux vers conséquence par le gouvernement ou par les autorités locales.
3. Le traitement correct de votre vieil appareil contribue à protéger l'environnement et la santé des personnes.
4. Pour plus d'informations sur le traitement de votre appareil en fin de vie, merci de bien vouloir vous adresser à votre mairie, au service de la voirie ou au magasin où vous avez acheté le produit.

Exclusion de garantie

Le bénéfice de la garantie est supprimé dans les cas suivants:

- Si l'appareil a été endommagé lors du transport, ou accidenté;
- Si l'appareil n'est pas utilisé ou installé correctement, en conformité avec le manuel d'utilisation et d'installation ou dans environnement normal; ces produits sont à usage domestique et non à usage professionnel.
- Si le numéro de série de l'appareil est effacé, manquant ou illisible;
- Si le produit ou un équipement auxiliaire comporte des pièces qui ne sont pas fournies, homologuées ou recommandées par LG;
- Si l'appareil est endommagé du fait d'un événement naturel imprévisible et irrésistible, d'une surtension ou sous tension du réseau d'alimentation ou de toute autre cause qui ne serait pas sous le contrôle de LG;
- Si l'appareil a été réparé par une personne non autorisée ou agréée par LG;
- Si l'appareil est en location ou en leasing avec option d'achat;
- Si les défauts ou les pannes apparaissent en-dehors de la période de garantie.
- Toute garantie est également exclue pour des incidents tenant à des cas fortuits ou de force majeure ainsi que pour les remplacements ou les réparations qui résulteraient de l'usure normale du matériel, de détériorations ou d'accidents provenant de négligence, défaut d'installation, de surveillance ou d'entretien et d'utilisation anormale ou non conforme aux prescriptions du vendeur de ce matériel.

Conditions de garantie du lave-linge

- 1. La période de garantie prend cours** à la date d'achat et s'étend sur 24 mois. La période de garantie commence lorsque l'acheteur présente la preuve d'achat (reçu / ticket de caisse) avec la carte de garantie complétée et signée par le revendeur.
Le **numéro de série** du produit doit coïncider avec le numéro figurant sur la carte de garantie !
- 2. Pendant la période de garantie, nous remédions** gratuitement à tous les défauts, pour autant qu'ils soient dus, preuve à l'appui, à un vice de fabrication ou de matière.
- 3. Sont exclus de la garantie** les dommages dus à une manipulation inappropriée, au non-respect du mode d'emploi ou à une usure normale de l'appareil. De même, la garantie ne s'applique pas aux pièces usées et aux éléments fragiles du produit (p. ex. voyants, lampes à effluves ou lampes à incandescence). Les dommages qui surviendraient pendant le transport sont à charge de l'acheteur, de même que les frais d'expédition et d'emballage.
- 4. La décision de réparation, d'échange ou de remplacement nous revient.** Les éléments échangés ou remplacés sont notre propriété. La réparation ou le remplacement de pièces ne prolonge pas la durée de garantie initiale !
- 5. Le droit à la garantie prend fin** dès que des personnes non agréées par LG Electronics interviennent sur l'appareil, ou que celui-ci est utilisé à des fins professionnelles.
- 6. Conservez impérativement l'emballage original** pour pouvoir transporter l'appareil en toute sécurité en cas de service.
- 7. En cas de recours en garantie, contactez** votre revendeur ou l'un de nos centres de service agréés.
- 8. Des revendications plus importantes sont exclues!** Si des points de ces conditions devaient s'avérer caducs, ils sont applicables par analogie. La validité des autres dispositions n'en est pas affectée.

Certificat de garantie

Cet appareil est couvert par une garantie de 24 mois !

Nous nous engageons, pendant la durée de garantie de 24 mois, à réparer gratuitement votre appareil et/ou à fournir gratuitement à votre revendeur les pièces de rechange, en cas de panne due à un vice de fabrication ou de matière. Des revendications plus importantes à notre encontre sont exclues.

Pour le reste, nos conditions de garantie spécifiées au verso sont applicables !

Modèle : _____

N° de série :

Nom de l'acheteur : _____

Date d'achat : _____

Cachet/signature du revendeur



LG Electronics Inc.