

Précautions Importantes

Cet appareil a été réalisé et fabriqué en vue de votre sécurité personnelle, cependant une mauvaise utilisation peut engendrer des risques d'électrocution ou d'incendie. Pour permettre le bon fonctionnement de toutes les protections incorporées dans cet affichage, respectez les règles de base suivantes pour son installation, utilisation et entretien.

Consignes de Sécurité

Utilisez uniquement le cordon d'alimentation fourni avec cet appareil. Si vous utilisez un autre cordon d'alimentation, vérifiez qu'il est conforme aux standards nationaux en vigueur s'il n'est pas fourni par le fournisseur. Si le câble d'alimentation présente des anomalies, contactez le fabricant ou le service de réparation agréé le plus proche pour le faire remplacer.

Le cordon d'alimentation tient lieu de moyen de déconnexion principal. Après l'installation, assurez-vous que la prise de courant est facilement accessible.

Faites fonctionner l'affichage uniquement à partir d'une source de courant indiquée dans les spécifications de ce manuel ou comprise dans la liste affichée. Si vous n'êtes pas sûr du type d'alimentation de votre maison, contactez votre vendeur.

Les prises et les rallonges CA supportant une trop forte charge sont dangereuses, ainsi que les cordons d'alimentation effilochés et les prises cassées. Ils font courir des risques d'électrocutions et d'incendies. Appelez un technicien agréé pour les faire remplacer.

N'ouvrez pas le carter.

*Il ne contient pas de composants sur lesquels l'utilisateur puisse intervenir.

*Il y a des voltages dangereux à l'intérieur, même si l'appareil est éteint.

*Contactez votre vendeur si l'affichage ne fonctionne pas correctement.

Pour éviter les Blessures Corporelles :

*Ne placez pas l'affichage sur une étagère inclinée à moins qu'il ne soit fixé correctement.

*Utilisez uniquement un support recommandé par le fabricant.

Pour éviter tout risque d'incendie et tout danger:

*Eteignez toujours l'affichage si vous devez vous absenter pendant une période prolongée. Ne laissez jamais l'affichage allumé quand vous quittez la maison.

*Empêchez les enfants d'insérer ou de faire tomber des objets dans les ouvertures du boîtier de l'affichage. Certaines pièces internes présentent des voltages dangereux.

*N'ajoutez pas d'accessoires qui n'ont pas été conçus pour l'affichage.

*Pendant les orages ou quand l'affichage doit rester sans surveillance pendant une période prolongée, débranchez-le de la prise de courant murale.

Précautions Importantes

Installation

Ne posez rien et ne laissez rien rouler sur le cordon d'alimentation, et ne placez pas l'affichage dans un endroit où le cordon d'alimentation risquerait d'être endommagé.

N'utilisez pas cet affichage près d'un point d'eau comme par exemple près d'une baignoire, une baignoire, un évier, un bac à lessive, dans une cave humide, ou près d'une piscine.

Les affichages sont fournis avec des ouvertures de ventilation aménagées sur le boîtier pour permettre la dissipation de la chaleur générée pendant l'utilisation. Si ces ouvertures sont obstruées, la chaleur emmagasinée peut entraîner des pannes pouvant provoquer un incendie. Donc NE JAMAIS:

- *Boucher les fentes de ventilation inférieures en plaçant l'affichage sur un lit, un sofa, un tapis, etc.
- *Placez l'affichage dans support intégré à moins qu'une ventilation adéquate n'ait été aménagée.
- *Couvrir les ouvertures avec un tissu ou tout autre matériel.
- *Placer l'affichage à proximité ou sur un radiateur ou une source de chaleur.

Ne pas frotter ou heurter le LCD à Matrice Active avec un objet dur car cela pourrait rayer, marquer, ou endommager le LCD à Matrice Active de façon permanente.

N'appuyez pas sur l'écran LCD avec vos doigts pendant une période prolongée car cela pourrait créer des images rémanentes.

Certains points défectueux peuvent apparaître sous la forme de points Rouges, Verts ou Bleus à l'écran. Cependant, cela n'aura pas d'influence ou d'effet sur les performances de l'affichage.

Si possible, utilisez la résolution recommandée pour obtenir la meilleure qualité d'image pour votre affichage LCD. S'il est utilisé sous tout autre mode que la résolution recommandée, certaines mises à l'échelle ou traitement d'images peuvent apparaître à l'écran. Cependant, cela est caractéristique d'un panneau LCD à résolution fixe

Nettoyage

- *Débranchez l'affichage avant de nettoyer la surface de l'écran d'affichage.
- *Utilisez un chiffon légèrement imbibé (non mouillé). N'utilisez pas d'aérosols directement sur l'affichage car la vaporisation pourrait entraîner un risque d'électrocution.

Remballer

*Ne jetez pas le carton et les matériels d'emballage. Ils représentent un conteneur idéal dans lequel vous pouvez transporter l'appareil. Quand vous envoyez l'appareil dans un autre endroit, placez-le dans son emballage d'origine.

Connecter l’Affichage

*Avant d’installer le moniteur, vérifiez que l’alimentation du moniteur, de l’ordinateur, et les autres périphériques connectés est coupée.

Déplier le socle

1. Posez le moniteur, écran dirigé vers le bas, sur un tissu ou autre surface douce.
2. Maintenez fermement le socle puis tournez-le à fond dans sa position verticale.



Important

*Cette illustration décrit le modèle général de fixation. Votre moniteur peut différer des éléments montrés sur la figure.

*Pour Retirer la Base de Support

- Ne forcez pas pour retirer la Base de Support, mais retirez tout d’abord les vis situées au dos, pour votre sécurité.

*Ne portez pas le produit à l’envers en le tenant simplement par sa base de support. Le produit pourrait tomber et être endommagé ou vous blesser les pieds.

Base de Support

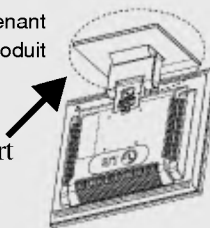

Connecter l’Affichage

Utiliser l’Ordinateur

1. Connectez le câble de signal. Quand il est branché, serrez les vis à la main pour renforcer la connexion.
2. Connectez le cordon d’alimentation dans une prise de courant adéquate facilement accessible et proche de l’affichage.

REMARQUE

- *Ceci est une représentation simplifiée de la face arrière.
- *Cette face arrière représente un modèle général; votre affichage peut être différent de cette représentation.

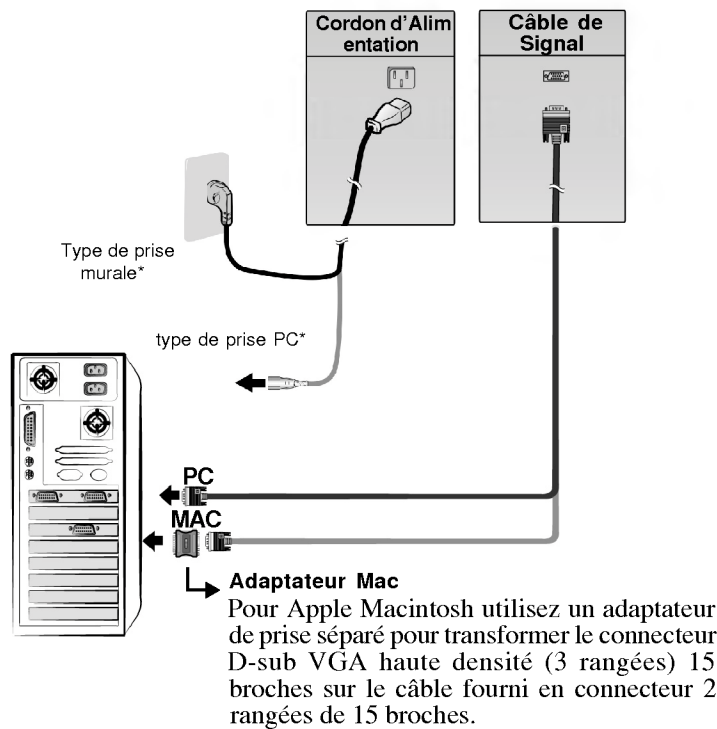
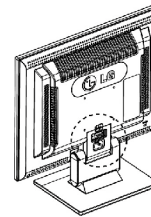

Fonctions du Panneau de Contrôle

Contrôles du Panneau Avant

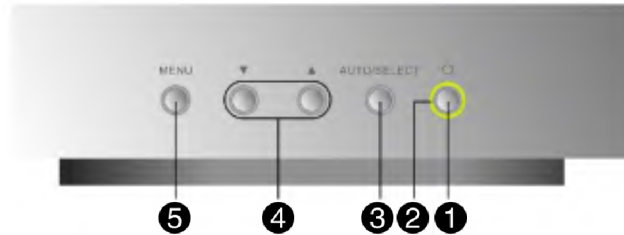

Contrôle	Fonction
1 Bouton d'Alimentation	Utilisez ce bouton pour allumer ou éteindre l'affichage.
2 Indicateur de Marche (DPMS) Indicator	Cet indicateur s'allume en vert quand l'affichage fonctionne normalement. Si l'affichage est en mode DPM (Economie d'énergie), cet indicateur prend la couleur ambre.
3 Bouton AUTO/SELECT	Utilisez ce bouton pour entrer une sélection dans l'Affichage à l'Ecran.
4 Bouton ▼▲	Utilisez ces boutons pour choisir ou ajuster des éléments dans l'Affichage à l'Ecran.
5 Bouton MENU	Utilisez ce bouton pour entrer ou quitter l'Affichage à l'Ecran.

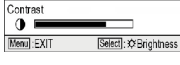
Contrôle	Fonction à Accès Direct
 4 ▼▲	Fait apparaître les réglages de Contraste et de Luminosité.
3 AUTO/SELECT Adjusting	<p>Lors du réglage des paramètres de votre affichage, appuyez toujours sur le bouton AUTO/SELECT avant d'entrer dans l'Affichage à l'Ecran (OSD). Cela ajustera automatiquement votre image affichée sur les paramètres idéaux pour la taille de résolution d'écran actuelle (mode d'affichage). Le meilleur mode d'affichage est 1024x768.</p>

Sélecteur d’Affichage à l’Ecran (OSD)

Réglage d’Ecran

Réaliser les réglages des paramètres de taille, de position d’image et de fonctionnement de l’affichage est rapide et facile avec le système de Contrôle d’Affichage à l’Ecran. Un exemple succinct est donné ci-dessous pour vous familiariser avec l’utilisation des contrôles. La section suivante est un aperçu des réglages et des sélections disponibles que vous pouvez faire à l’aide de l’OSD.

REMARQUE

*Permet à l’affichage de se stabiliser pendant au moins 30 minutes avant de réaliser les réglages de l’image.

Pour réaliser les réglages dans l’Affichage à l’Ecran, procédez comme suit:

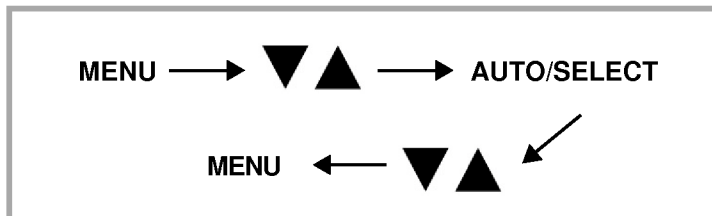

- 1 Appuyez sur le Bouton **MENU**, puis le menu principal de l’OSD apparaîtra.
- 2 Pour accéder à un contrôle, utilisez les Boutons ▼ ou ▲ . Quand l’icône que vous voulez est sélectionnée, appuyez sur le Bouton **AUTO/SELECT**.
- 3 Utilisez les Boutons ▼▲pour ajuster l’élément sur le niveau désiré.
- 4 Quittez l’OSD en appuyant sur le Bouton **MENU**.

Sélecteur d’Affichage à l’Ecran (OSD)

Le tableau suivant indique tous les menus de contrôle, de réglage et de paramétrage d’Affichage à l’Ecran.

Menu Principal	Sous-menu		Référence
Auto Adjust		●	Pour régler automatiquement votre image affichée sur le paramétrage idéal.
Contrast/ Brightness	Contrast	●	Pour régler le contraste et la luminosité de l’écran.
	Brightness	●	
Color Adjust	9300K	●	Pour personnaliser la couleur de l’écran.
	6500K	●	
	Couleur Utilisateur (R/V/B)	●	
Information		●	Pour afficher les données sur la fréquence Horizontale/ Verticale, Pixel d’horloge, Résolution, numéro de modèle et N° de série. du moniteur.
Image Adjust	H./V. POSITION	●	Pour ajuster la position de l’écran.
	H. Size	●	Pour améliorer la clarté et la stabilité de l’écran.
	Fine Tune	●	
Setup Menu	Language Select	●	Pour personnaliser l’état de l’écran pour un environnement d’exploitation utilisateur.
	OSD Position	●	
	OSD Timeout	●	
	Resolution Notice	●	Pour rappeler à l’utilisateur final de changer l’image à la meilleure résolution.
Memory Recall		●	Rétablir les paramètres d’usine par défaut de l’affichage.
● : Réglable			

REMARQUE

L’ordre des icônes peut varier en fonction du modèle (Page 7~10).

* Cette fonction est disponible pour les modèles désignés seulement.

Sélecteur d’Affichage à l’Ecran (OSD)

Nous vous avons présenté la procédure pour sélectionner et régler un élément à l’aide du système OSD. Ci-dessous vous trouverez la liste des icônes, les noms d’icône, et les descriptions d’icônes de tous les éléments présentés dans le Menu.

Pour régler l’image affichée sur le paramétrage idéal

Réglage OSD

Description

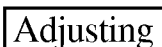
The icon shows the word "Adjusting" in a stylized, outlined font.

Réglage Auto

Pour régler automatiquement votre image affichée au paramétrage idéal.

Pour ajuster la luminosité et le contraste de l’écran

Réglage OSD

Description

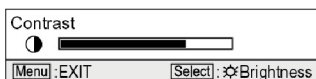

Luminosité

Pour régler la luminosité de l’écran.

Contraste

Pour régler le contraste de l’écran.

Pour Personnaliser la couleur de l’écran

Réglage OSD

Description

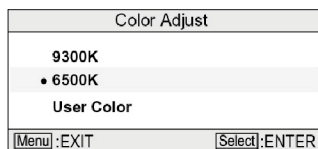

Réglage de Couleur

Sélectionne la couleur d’écran.

* 9300K: Légèrement bleuâtre blanc.

* 6500K: Légèrement rougeâtre blanc.

* Couleur Utilisateur

Rouge

Vert Paramètre vos propres niveaux de couleur.

Bleu

Pour vous montrer le message concernant l’affichage

Réglage OSD

Description

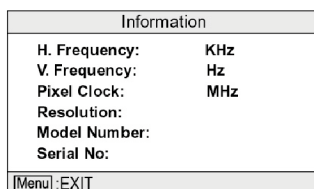

Information

Pour afficher les données concernant la Fréquence H./ V., Pixel d’Horloge, Résolution, Numéro de Modèle et N° de Série du moniteur.

Sélecteur d’Affichage à l’Ecran (OSD)

Pour ajuster la position de l’écran

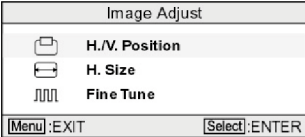
Réglage OSD	Description
	<p>Position Verticale Pour déplacer l’image vers le haut ou le bas.</p> <p>Position Horizontale Pour déplacer l’image vers la gauche ou la droite.</p>

Pour améliorer la clarté et la stabilité de l’écran

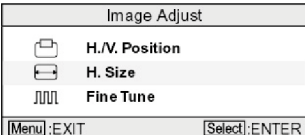
Réglage OSD	Description
	<p>Taille .H Pour réduire les barres verticales ou les bandes visibles sur le fond de l’écran. La taille d’écran horizontale sera aussi modifiée.</p> <p>Réglage Fin Pour ajuster la mise au point de l’affichage. Cet élément vous permet de supprimer les parasites horizontaux et d’éclaircir ou d’accentuer la netteté de l’image des caractères.</p>

Pour personnaliser l’état de l’écran pour un environnement d’exploitation utilisateur

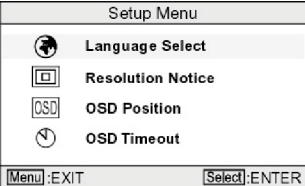
Réglage OSD	Description
	<p>Langue Pour choisir la langue dans laquelle les noms de contrôle sont affichés.</p> <p>Position OSD Pour ajuster la position de la fenêtre OSD à l’écran.</p> <p>Temporisation OSD Pour ajuster la durée d’affichage du menu OSD.</p>

Sélecteur d’Affichage à l’Ecran (OSD)

Pour rappeler à l'utilisateur final de mettre l'image à la meilleure résolution

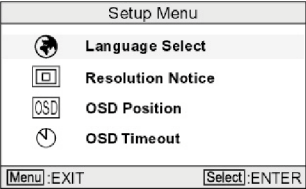
Réglage OSD	Description
 The screenshot shows a menu titled 'Setup Menu' with four options: 'Language Select' (with a globe icon), 'Resolution Notice' (with a monitor icon), 'OSD Position' (with an 'OSD' icon), and 'OSD Timeout' (with a clock icon). At the bottom, it shows '[Menu]:EXIT' and '[Select]:ENTER'. The 'Resolution Notice' option is highlighted. <p>Setup Menu</p> <ul style="list-style-type: none">Language SelectResolution NoticeOSD PositionOSD Timeout <p>[Menu]:EXIT [Select]:ENTER</p>	Notice de Résolution Pour afficher le message de rappel de la meilleure résolution.

Pour rétablir les paramètres par défaut de l’affichage

Réglage OSD	Description
Memory Recall	Rappel de Mémoire Pour rétablir les paramètres d’usine par défaut de l’affichage après les avoir réglés manuellement.

Dépannage

Vérifiez ce qui suit avant d'appeler le service de réparation.

Aucune image n'apparaît	
* Le cordon d'alimentation de l'affichage est-il connecté ?	* Vérifiez si le cordon d'alimentation est correctement branché à la prise de courant.
* L'indicateur de marche est-il allumé?	* Appuyez sur le bouton d'Alimentation.
* Le moniteur est-il allumé et le voyant est-il vert?	* Ajustez la luminosité et le contraste.
* L'indicateur d'alimentation est-il couleur ambre?	* Si l'affichage est en mode d'économie d'énergie, essayez de déplacer la souris ou d'appuyer sur une touche du clavier pour éveiller l'écran.
* Voyez-vous apparaître le message "OUT OF RANGE" à l'écran?	* Ce message apparaît quand le signal provenant du PC (carte vidéo) est en dehors de la plage de fréquence horizontale ou verticale de l'affichage. Voir la section 'Spécifications' de ce manuel et configurez à nouveau l'affichage.
* Voyez-vous apparaître le message "VÉRIF SIGNAL" à l'écran?	* Ce message apparaît quand le câble de signal entre votre PC et votre affichage n'est pas connecté. Vérifiez le câble de signal et essayez à nouveau.

Avez-vous installé le pilote d'affichage?	
* Avez-vous installé le pilote d'affichage?	* Prenez soin d'installer le pilote d'affichage à partir du CD de pilotes d'affichage (ou la disquette) qui accompagne votre affichage. Ou, vous pouvez aussi télécharger le pilote depuis notre site web: http://www.lge.com .

Dépannage

L'image affichée n'est pas correcte	
* La Position d'Affichage n'est pas correcte.	* Appuyez sur le bouton AUTO/SELECT pour ajuster automatiquement votre image affichée sur le paramétrage idéal. Si les résultats ne sont pas satisfaisants, ajustez la position de l'image à l'aide des icônes de position H et de position V dans l'affichage à l'écran.
* Sur le fond d'écran, des barres ou des bandes verticales sont visibles.	* Appuyez sur le bouton AUTO/SELECT pour ajuster automatiquement votre image affichée sur le paramétrage idéal. Si les résultats ne sont pas satisfaisants, diminuez les barres ou les bandes verticales à l'aide de l'icône H. SIZE dans l'affichage à l'écran.
* Tout parasite horizontal apparaissant sur une image ou des caractères ne sont pas clairement définis.	* Appuyez sur le bouton AUTO/SELECT pour ajuster automatiquement votre image affichée sur le paramétrage idéal. Si les résultats ne sont pas satisfaisants, diminuez les barres horizontales à l'aide de l'icône Fine Tune dans l'affichage à l'écran.

Spécifications

Affichage	Ecran Plat de 15 pouces (38,1cm) LCD TFT à Matrice Active Revêtement Anti-Reflet Affichage 15 pouces Taille de pixel de 0,3 mm	
Entrée Sync	Fréq. Horizontale	30 - 63kHz (Automatique)
	Fréq. Verticale	50 - 75Hz (Automatique)
	Forme d'Entrée	TTL Séparé, Positif/Négatif
Entrée Vidéo	Signal d'Entrée	Connecteur D-Sub 15 broches
	Forme d'Entrée	RVB Analogique (0,7Vp-p/75ohms)
Résolution	Max	VESA 1024 x 768@75Hz
	Recommandé	VESA 1024 x 768@60Hz
Alimentation	Normale	: 30W
Consommation	Veille/Suspension	≤ 3W
	Eteint	≤ 3W
Dimensions & Poids (avec support inclinable)	Largeur	35,72 cm / 14,06 pouces
	Hauteur	34,77 cm / 13,69 pouces
	Profondeur	16,32 cm / 6,43 pouces
	Net	4,1 kg (9,04 lbs)
Plage d'Inclinaison	Inclinaison	-5°~25°
Alimentation	CA 100-240V 50/60Hz 0,8A	
Conditions d'Utilisation	Conditions d'Utilisation	
	Température	0°C à 40°C
	Humidité	10 % à 80 % sans Condensation
	Conditions de Stockage	
	Température	-20°C à 60°C
	Humidité	5 % à 95 % sans condensation
Support Inclinable	Fixé(O), Détaché (X)	
Câble de Signal	Branché(X), Débranché (O)	
Cordon d'Alimentation	Type prise murale ou type prise PC	
Régulations	TCO99, UL, cUL, Nemko, CE, TUV/GS, FCC, EPA, MIC GOST, MEEI, PCBC, PSB, VCCI, C-Tick, ISO13406-2	

Spécifications

Modes Préréglés (Résolution)

Modes d'Affichage (Résolution)	Fréq. Horizontale (kHz)	Fréq. Verticale (Hz)
1 VGA 720 x 400	31,468	70
2 VGA 640 x 480	31,469	60
3 MAC 640 x 480	35,000	66,67
4 VESA 640 x 480	37,500	75
5 VESA 800 x 600	35,156	56,25
6 VESA 800 x 600	37,879	60
7 VESA 800 x 600	48,077	72
8 VESA 800 x 600	46,875	75
9 MAC 832 x 624	49,725	75
*10 VESA 1024 x 768	48,363	60
11 VESA 1024 x 768	56,476	70
12 VESA 1024 x 768	60,023	75

*Recommandé

A l'inverse des moniteurs TRC, qui nécessitent une haute vitesse de rafraîchissement pour réduire le scintillement, la technologie TFT ne comporte pas intrinsèquement de scintillement. Si possible, configurez votre ordinateur pour un adressage en 1024 x 768 à une vitesse de rafraîchissement verticale de 60Hz.

.....

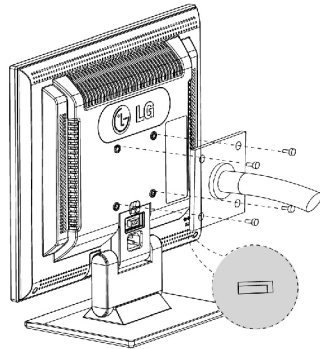

Logement de Sécurité Kensington- optionnel

Connecté à un câble antivol pouvant être acheté séparément dans la plupart des magasins pour ordinateurs.



Précautions: Il y a des options de montage mural sur le moniteur, pour votre sécurité, utilisez un Socle compris dans la Liste UL pour éviter tout risque de chute.