

Précautions importantes

Cet appareil est conçu et fabriqué pour assurer votre sécurité. Cependant, un mauvais usage peut entraîner des risques d'électrocution ou d'incendie. Afin de garantir un fonctionnement correct de toutes les protections présentes dans ce moniteur, veillez à observer les règles d'installation, d'utilisation et d'entretien énoncées ci-dessous.

Sécurité générale

Utilisez uniquement le cordon d'alimentation fourni avec l'appareil. Si vous deviez néanmoins en utiliser un autre, assurez-vous qu'il est conforme aux normes du pays. Si le cordon d'alimentation présente un défaut, veuillez contacter le fabricant ou le service de réparation agréé le plus proche afin de vous procurer un cordon fonctionnel.

Le cordon d'alimentation constitue le dispositif principal de déconnexion. Assurez-vous que la prise électrique reste facilement accessible après l'installation.

Ne faites fonctionner le moniteur qu'à partir d'une des sources d'alimentation électrique spécifiées dans ce manuel ou affichées sur le moniteur. Si vous n'êtes pas certain du type d'installation et d'alimentation électrique dont votre local est équipé, consultez votre distributeur.

La surcharge en courant alternatif des prises, fiches et câbles de raccordement est dangereuse. Il en va de même pour les cordons d'alimentation endommagés et les prises/fiches électriques cassées. Toutes ces conditions peuvent causer des chocs électriques et des incendies. Pour tout remplacement de ces matériels, faites appel à un technicien de maintenance.

N'ouvrez pas le moniteur.

- Il ne contient aucun élément qui puisse faire l'objet d'une intervention de l'utilisateur.
- Il recèle des hautes tensions dangereuses, même lorsque l'alimentation est coupée.
- S'il ne fonctionne pas correctement, contactez le distributeur.

Pour éviter les risques de blessure physique :

- Ne placez pas le moniteur sur un plan incliné, à moins de l'y fixer solidement.
- Utilisez uniquement les supports recommandés par le fabricant.

Pour éviter les risques d'incendie ou de sinistre :

- Éteignez toujours le moniteur lorsque vous quittez la pièce pour un temps prolongé. Ne le laissez jamais allumé lorsque vous sortez de chez vous.
- Veillez à ce que les enfants ne fasse pas tomber le moniteur ou n'insèrent d'objets dans les ouvertures du boîtier. Certains composants internes renferment des tensions électriques dangereuses.
- N'ajoutez pas d'accessoires non prévus pour le moniteur.
- En cas d'orage ou lorsque vous devez laisser le moniteur longtemps sans surveillance, débranchez le cordon d'alimentation de la prise secteur.

Précautions importantes

Installation

Ne faites reposer ou rouler aucun objet sur le cordon d'alimentation et placez le moniteur de façon à protéger le cordon.

N'utilisez pas le moniteur en milieu humide, par exemple à côté d'une baignoire, d'un lavabo, d'un évier, d'un lave-linge, dans un sous-sol ou près d'une piscine. Les moniteurs disposent d'orifices de ventilation destinés à évacuer la chaleur générée par leur fonctionnement. Si ces orifices sont obturés, cette chaleur peut nuire au fonctionnement du moniteur et causer un incendie. Vous ne devez donc JAMAIS :

- Placer le moniteur sur un lit, un divan, un tapis : les événements placés sous le moniteur doivent rester libres.
- Encastrer le moniteur dans un espace clos, à moins qu'une ventilation adaptée soit installée.
- Couvrir les orifices de ventilation avec des vêtements ou autres tissus.
- Placer le moniteur à proximité d'un radiateur ou d'une source de chaleur.

Ne jamais frotter ou gratter l'écran LCD à matrice active avec un objet dur. Vous risquez de rayer ou d'endommager définitivement l'écran.

N'appuyez jamais sur l'écran LCD longtemps avec le doigt, car cela peut créer des images rémanentes.

L'écran peut comporter des pixels défectueux. Ils apparaissent sous la forme de tâches rouges, vertes ou bleues. Cependant, ces pixels n'ont aucune influence sur les performances de l'écran.

Si possible, utilisez les résolutions recommandées pour obtenir une qualité d'image optimale. Lorsque vous utilisez une résolution différente de celles recommandées, les images affichées peuvent être de mauvaise qualité. Cette caractéristique est due à la technologie LCD.

Nettoyage

- Débranchez le moniteur avant de nettoyer l'écran.
- Utilisez un linge légèrement humide. N'utilisez pas d'aérosol directement sur l'écran : le produit risque de couler dans l'écran et de provoquer un choc électrique.

Réemballage

- Conservez le carton et le matériel d'emballage. Ils représentent le moyen de transport idéal de l'appareil. En cas de déménagement ou d'expédition, réutilisez l'emballage d'origine.

Connexion du moniteur

- Avant de mettre en service le moniteur, assurez-vous qu'il est éteint, et que le l'ordinateur et les autres périphériques sont également éteints.

Installation du socle

1. Alignez les crochets du socle avec les logements correspondants à la base du moniteur.
2. Insérez les crochets dans les logements.

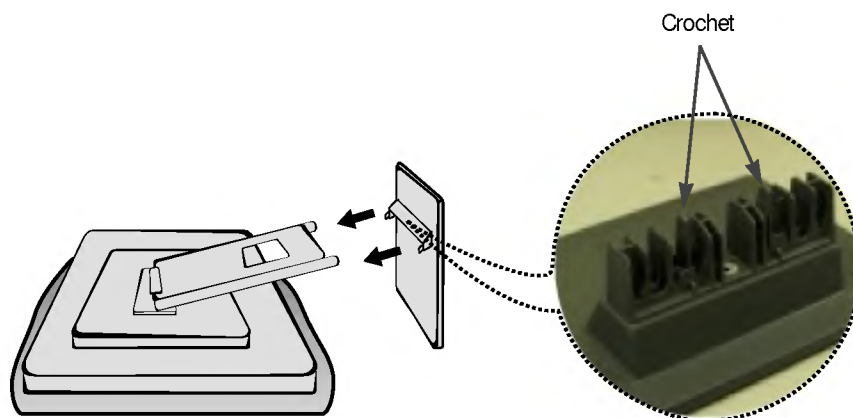

Important

- Cette illustration présente un modèle de connexion général. Votre moniteur peut être différent de celui présenté ici.
- **Pour enlever le socle**
 - Ne forcez pas pour enlever le socle, mais enlevez d'abord les vis à l'arrière pour votre sécurité.
 - Une fois que le socle est en place, n'essayez pas de l'enlever.
- Ne transportez pas le moniteur en le maintenant la tête en bas par le socle. Il risque de tomber et de s'endommager, ou bien de vous blesser le pied.

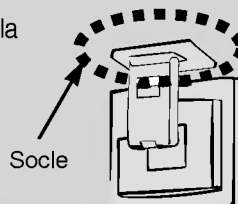

Connexion du moniteur

Connexion à l'ordinateur

1. Connectez le câble vidéo. Une fois le câble connecté, serrez les vis papillon pour assurer une bonne connexion.
2. Branchez le cordon d'alimentation dans une prise secteur facilement accessible et proche du moniteur.

REMARQUE

- La vue arrière de l'appareil est volontairement simplifiée.
- Elle représente un modèle général ; il se peut que votre moniteur soit différent.

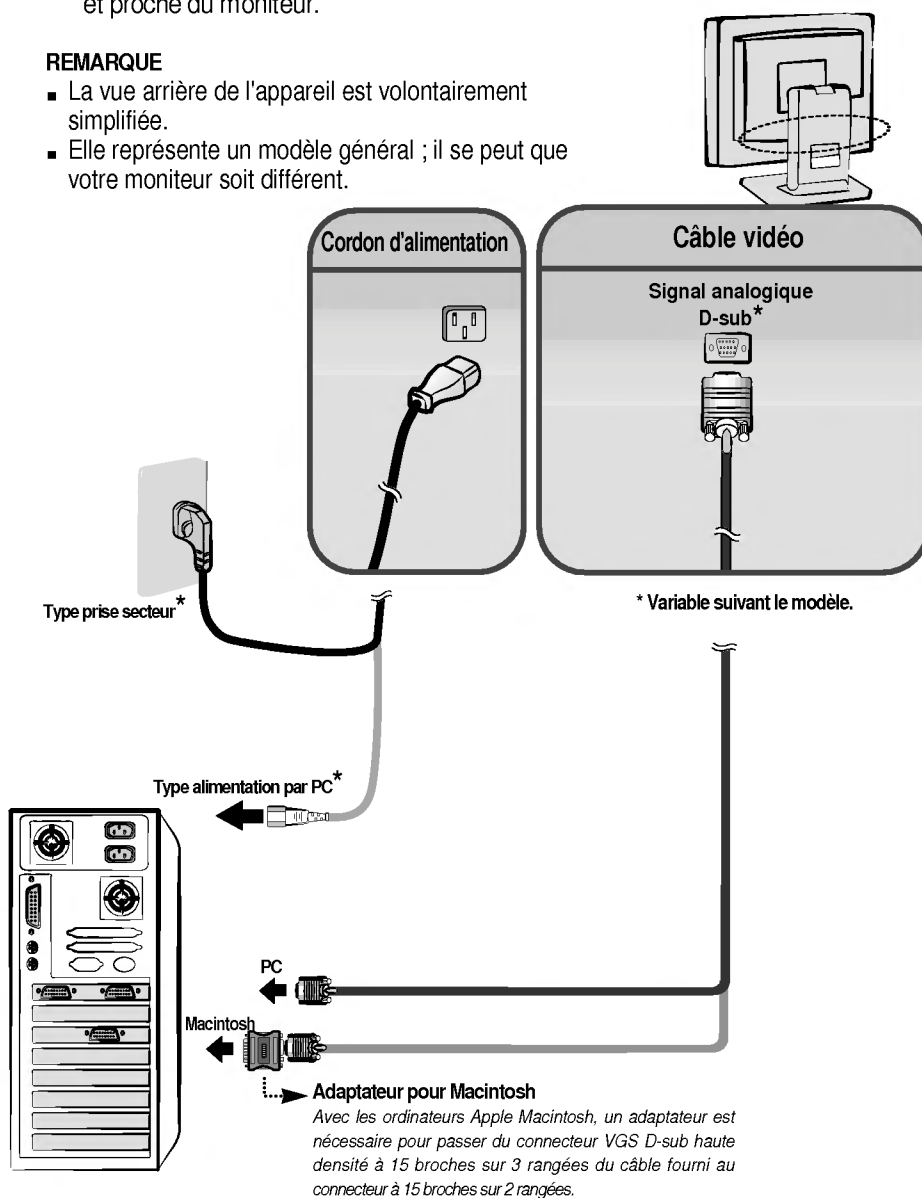

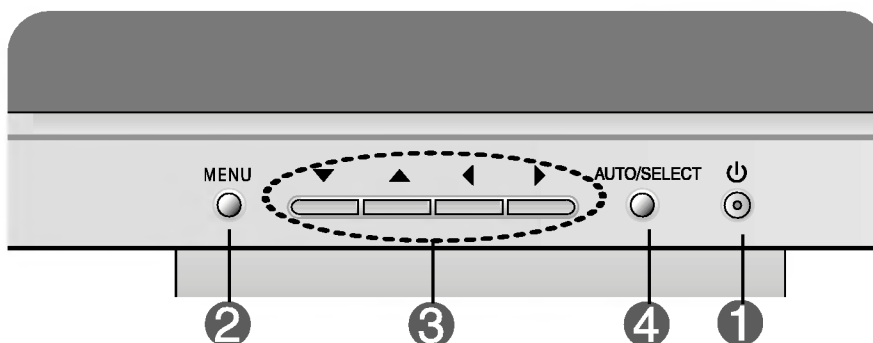

Fonctions du panneau de commande

Commandes du panneau

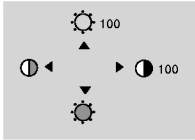

Commande	Fonction
1 Bouton d'alimentation	Ce bouton permet d'allumer et d'éteindre le moniteur.
Témoin d'alimentation (DPMS)	Cette diode lumineuse est verte lorsque le moniteur est en mode de fonctionnement normal. Si le moniteur passe en mode DPM (économie d'énergie), la diode devient orange.
2 Bouton MENU	Ce bouton permet de faire apparaître et disparaître l'affichage du menu à l'écran.
3 Boutons ▼▲◀▶	Ces boutons permettent de sélectionner et de paramétrer les éléments du menu affiché.
4 Bouton AUTO/SELECT	Ce bouton permet de saisir et de valider les valeurs choisies dans le menu affiché.

Fonctions du panneau de commande

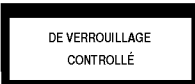
Commande	Fonction à accès direct
	3 ▼▲◀▶ Accès au réglage du contraste et de la luminosité.
	4 Fonction de réglage AUTO Lorsque vous réglez le moniteur, appuyez sur le bouton AUTO/SELECT pour entrer dans le menu à l'écran. Cette option permet de régler automatiquement l'affichage suivant la résolution en cours. L'affichage optimal est 1024x768 .
 	VEROUIILLAGE CONTROLLÉ/DE VEROUIILLAGE CONTROLLÉ : MENU et ▶ Cette fonction permet de protéger les réglages en cours. Appuyez sur les boutons MENU et ▶ pendant 3 secondes : le message " VEROUIILLAGE CONTROLLÉ " Vous pouvez débloquer les contrôles du menu à l'écran en appuyant sur les boutons MENU et ▶ pendant 3 secondes : le message " DE VEROUIILLAGE CONTROLLÉ " (Contrôles déverrouillés) s'affiche.

Réglages du menu à l'écran (OSD)

Réglage de l'affichage

Grâce au système de menu à l'écran OSD, vous pouvez en quelques instants régler la taille de l'image, sa position, ainsi que d'autres paramètres. Le bref exemple ci-dessous vous permettra de vous familiariser avec ces commandes. La section qui suit définit dans ses lignes générales le fonctionnement des réglages et des sélections que vous pouvez effectuer avec l'OSD.

REMARQUE

- Avant de procéder au réglage de l'image, laissez le moniteur se stabiliser pendant une trentaine de minutes.

Pour effectuer des réglages dans l'OSD, procédez comme suit :

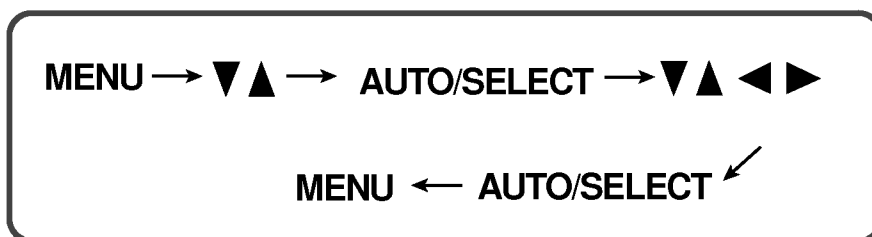

- 1 Appuyez sur le bouton MENU. Le menu principal de l'OSD apparaît.
- 2 Pour accéder aux commandes, utilisez les boutons ▼ ou ▲ . Lorsque l'icône de votre choix apparaît en surbrillance, appuyez sur le bouton AUTO/SELECT.
- 3 Utilisez les boutons ▼▲ ◀▶ pour amener l'élément au niveau voulu.
- 4 Pour accepter les modifications, appuyez sur le bouton AUTO/SELECT.
- 5 Pour sortir de l'OSD, appuyez sur le bouton MENU.

Sélection et réglage de l'OSD

Le tableau ci-dessous détaille les menus de commande, de réglage et de paramétrage de l'OSD.

Menu principal	Sous-menu		Référence
LUMINOSITÉ	LUMINOSITÉ	●	To adjust the brightness and contrast of the screen
CONTRASTE	CONTRASTE	●	
COULEUR	PRÉDÉF	9300K	To customize the color of the screen
		6500K	
	R/V/B (couleurs utilisateur)	●	
POSITION	POSITION V	●	To adjust the position of the screen
	POSITION H	●	
CHEMINEMENT	HORLOGE	●	To improve the clarity and stability of the screen
	PHASE	●	
INSTALLATION	LANGUE	●	To customize the screen status for a user's operating environment
	POSITION OSD	●	
	BIP*		
● : Adjustable			



REMARQUE

- L'ordre des icônes est différent suivant le modèle (C8~C10).
- * | Cette fonction est disponible uniquement sur certains modèles.

Sélection et réglage de l'OSD

Maintenant que vous connaissez la procédure de sélection et de réglage des éléments à l'aide du système OSD, voici la liste de tous les icônes (ainsi que leur nom et description) présents dans le menu OSD.

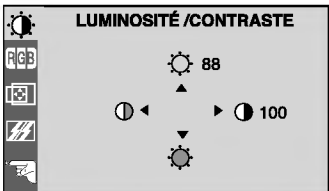
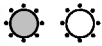

Pour régler la luminosité et le contraste de l'image

Réglage OSD	Description
	 LUMINOSITÉ Réglage de la luminosité de l'écran.
	 CONTRASTE Réglage du contraste de l'écran.

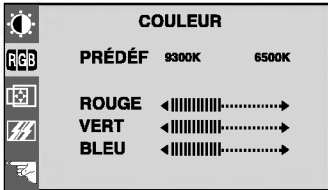
Pour personnaliser la couleur de l'écran

Réglage OSD	Description
	PRÉDÉF 9300K/6500K Sélection de la couleur de votre choix. <ul style="list-style-type: none">• 9300K Blanc tirant sur le bleu.• 6500K Blanc tirant sur le rouge.
	ROUGE VERT BLEU Définition des niveaux de couleur de votre choix.

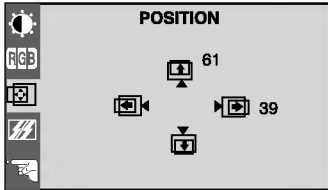
Pour régler la position de l'écran

Réglage OSD	Description
	 Position V Positionnement de l'image de haut en bas.
	 Position H Positionnement de l'image de droite à gauche.

Sélection et réglage de l'OSD

Pour optimiser la clarté et la stabilité de l'image

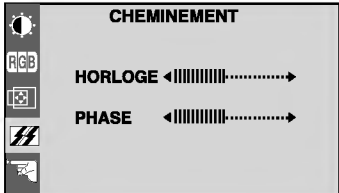
Réglage OSD	Description
	<p>HORLOGE Réduction des barres ou bandes verticales visible à l'arrière-plan. La taille horizontale de l'écran est également modifiée.</p> <p>PHASE Réglage de la netteté de l'écran. Cet élément permet de supprimer tout bruit numérique vertical ainsi que d'améliorer la netteté des caractères.</p>

Pour personnaliser l'écran en fonction de l'environnement de l'utilisateur

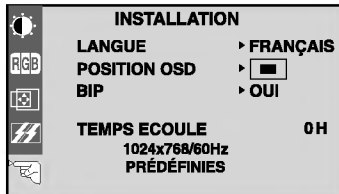
Réglage OSD	Description
	<p>LANGUE Choix de la langue d'affichage des noms des commandes.</p> <p>POSITION OSD Réglage de la position de l'OSD à l'écran.</p> <p>BIP* Activation ou désactivation des signaux sonores.</p> <p>TEMPS ECOULE Affichage du temps d'utilisation du moniteur.</p>

REMARQUE

- * Cette fonction est disponible uniquement sur certains modèles. **PAGE C8**

Résolution des problèmes

Avant de demander une intervention, vérifiez les points suivants.

Absence d'image	
● Le cordon d'alimentation du moniteur est-il branché ?	• Vérifiez le branchement du cordon d'alimentation à la prise secteur.
● La diode témoin d'alimentation est-elle allumée ?	• Appuyez sur le bouton de mise sous tension.
● L'appareil est-il sous tension et la diode témoin d'alimentation est-elle verte ?	• Réglez la luminosité et le contraste.
● La diode témoin d'alimentation est-elle orange ?	• Si le moniteur est en mode d'économie d'énergie, bougez la souris ou appuyez sur une touche du clavier. L'image doit alors réapparaître.
● L'écran affiche-t-il le message "SIGNAL ÉNERGIE COUPURE"?	• Ce message apparaît lorsque le signal du PC (émis par la carte vidéo) est déphasé par rapport à la fréquence horizontale ou verticale du moniteur. Reportez-vous à la section 'Spécifications' du manuel pour reconfigurer le moniteur.
● L'écran affiche-t-il le message "PAS DE SIGNAL"?	• Ce message apparaît lorsque le câble vidéo reliant votre PC au moniteur est débranché. Vérifiez le câble et essayez à nouveau.

Avez-vous installé le pilote d'affichage ?	
● Avez-vous installé le pilote d'affichage ?	• Assurez-vous d'installer les pilotes d'affichage à partir de la disquette ou du CD fourni avec le moniteur. Vous pouvez aussi télécharger le pilote à partir de notre site Web : http://www.lge.com .

Résolution des problèmes

L'image ne s'affiche pas correctement

● **L'image est mal positionnée**

• Appuyez sur le bouton **AUTO/SELECT** pour régler automatiquement l'image de façon idéale.

Si le résultat ne vous convient pas, réglez la position de l'image à l'aide des icônes H Position (position horizontale) et V Position (position verticale) dans le menu OSD.

● **Des barres ou des bandes verticales apparaissent en arrière-plan.**

• Appuyez sur le bouton **AUTO/SELECT** pour régler automatiquement l'image de façon idéale. Si le résultat ne vous convient pas, utilisez l'icône **HORLOGE** dans le menu OSD pour résoudre le problème.

● **Un bruit numérique horizontal est visible, ou les caractères ne sont pas clairs.**

• Appuyez sur le bouton **AUTO/SELECT** pour régler automatiquement l'image de façon idéale. Si le résultat ne vous convient pas, utilisez l'icône **PHASE** dans le menu OSD pour résoudre le problème.

Spécifications

Écran	Écran plat LCD TFT à matrice active de 15 pouces (38,1 cm) Traitement anti-éblouissement Zone visualisable de 15 pouces Pas de masque 0,3 mm	
Entrée sync	Fréquence horiz.	31 - 61 kHz (automatique)
	Fréquence vertic.	56 -75 kHz (automatique)
	Forme	TTL séparé, positif/négatif
Entrée vidéo	Entrée signal	Connecteur D-Sub à 15 broches
	Forme	RVB analogique (0,7 Vp-p/75 ohm)
Résolution	Maxi	VESA 1024 x 768@75 Hz
	Recommandée	VESA 1024 x 768 @60 Hz
Plug & Play	DDC 2B	
Consommation	Normal	: 28W
	Veille/économie	≤ 3W
	Hors tension	≤ 3W
Dimensions et poids (Avec socle pivotant)	Largeur	35,60 cm / 14,02 pouces
	Hauteur	35,98 cm / 14,17 pouces
	Profondeur	15,17 cm / 5,97 pouces
	Net	4,0 kg (8,82 livres)
Inclinaison du socle	Horizontale	-5°~30°
Alimentation	CA 100-240 V 50/60 Hz 0,6 A	
Environnement	Conditions de fonctionnement	
	Température	10°C à 35°C
	Humidité	10 % à 80% sans condensation
	Conditions de stockage	
	Température	-20°C à 60°C
	Humidité	5 % à 95 % sans condensation
Socle pivotant	Fixe (), mobile (O)	
Câble vidéo	Fixe (), mobile (O)	
Cordon d'alimentation	Prise secteur ou prise PC	
Réglementations	TCO99	

REMARQUE

- Les informations du présent document sont passibles de modification sans préavis.

Spécifications

Modes prédéfinis (résolution)

	Modes prédéfinis (résolution)	Fréquence horiz. (kHz)	Fréquence vertic. (Hz)
1	VGA 640 x 350	31,468	70
2	VGA 720 x 400	31,468	70
3	VGA 640 x 480	31,469	60
4	VESA 640 x 480	35,000	66,67
5	VESA 640 x 480	37,861	72,8
6	VESA 640 x 480	37,500	75
7	VESA 800 x 600	35,156	56,25
8	VESA 800 x 600	37,879	60
9	VESA 800 x 600	48,077	72
10	VESA 800 x 600	46,875	75
11	MAC 832 x 624	49,725	75
*12	VESA 1024 x 768	48,363	60
13	VESA 1024 x 768	56,476	70
14	VESA 1024 x 768	60,023	75

*** Recommandé**

Contrairement aux moniteurs CRT qui nécessitent une fréquence d'actualisation élevée pour minimiser le scintillement, la technologie TFT assure un affichage sans scintillement. Si possible, configurez votre ordinateur pour une adressabilité de 1024 x 768 avec une fréquence d'actualisation verticale de 60 Hz.

Support mural VESA

Connecté à un autre objet (montage sur socle et montage mural. ce moniteur accepte les supports compatibles VESA.)

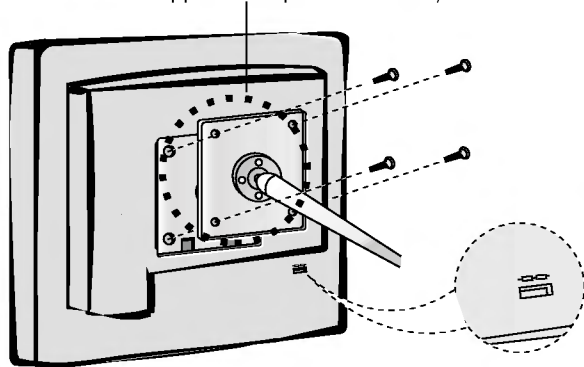

Fixation de sécurité Kensington - en option

Relié à un câble de blocage vendu séparément dans tout magasin informatique.