

## Sommaire

Introduction	Introduction	C1
	Consignes de Sécurité	C2
Installation	Branchement du Moniteur	C4
	Utilisation du USB (Bus en série universel)	C6
Fonctionnement	Nomenclature et Fonctions	C8
	Fonctions du Panneau de Commande	C9
	Réglage des Commandes Affichage Écran	C10
	Options de sélection et de Réglage OSD (affichage écran)	C11
Informations techniques	Caractéristique D'économie D'énergie	C13
	Conformité aux Normes Sur les Radiations (MPRII), Messages d'auto-diagnostic et DDC (Display Data Channel)	C14
	Mise en Mémoire de Modes Vidéo	C15
	Quelques Conseils en Cas D'incident	C16
	Maintenance du Moniteur	C17
	Spécifications D'entrée	C18
	Annexe	Informations sur la réglementation relative aux communications
Étiquetage des ordinateurs individuels relatif à l'environnement		Voir dos du manuel

### Caractéristiques

### Enregistrement de Votre Moniteur

La référence du modèle et le numéro de série de votre moniteur se trouvent sur le panneau arrière de votre moniteur. Ces indications sont propres à cette unité et ne sont pas applicables à d'autres appareils. Nous vous recommandons de reporter ci-après les informations suivantes, de conserver ce mode d'emploi en tant que preuve d'achat et d'agrafer votre reçu à cette page.

Date d'achat : \_\_\_\_\_  
Nom du distributeur : \_\_\_\_\_  
Adresse du distributeur : \_\_\_\_\_  
N° de tél. du distributeur : \_\_\_\_\_  
N° du modèle : \_\_\_\_\_  
N° de série : \_\_\_\_\_

## Introduction

**Le moniteur à panneau plat FLATRON LCD 885LE fait appel à une matrice active, à un transistor de type TFT à film mince et à un affichage à cristaux liquides. Ce moniteur, de par sa conception, s'utilise dans les petites zones de travail ou est destiné à ceux qui ont besoin d'une aire de travail plus importante sur leur bureau.**

- Le FLATRON LCD 885LE est un moniteur de 18,1 pouces (18,1 pouces visible) intelligent faisant appel à des microprocesseurs.
- Deux ports signaux (le port D-sub et le port DVI-I) situés sur le panneau arrière permettent 2 connexions simultanées à 2 ordinateurs. Le port DVI - I (Digital Visual Interface -integrated) prend en charge des signaux analogiques, numériques et mixtes (mélange de signaux analogiques et numériques) ; il améliore en outre la qualité de l'image affichée en éliminant à la source les signaux vidéo de qualité médiocre.
- Nous nous efforçons d'adapter toute conception et toute technologie avancées à nos moniteurs. Les boutons de type touche sur le panneau sont simples d'emploi et vous permettent de faire aisément les réglages divers de l'image. L'écran entièrement plat et le traitement de la surface éliminent les problèmes de reflets gênants.
- L'arrière du moniteur est équipé de ports USB (Bus en série universel) pour recevoir le câble et le nœud de raccordement USB. Vous pouvez facilement connecter au moniteur des périphériques compatibles USB, tels qu'un clavier, une souris, une imprimante afin d'obtenir une véritable fonction Plug and Play.
- L'autobalayeage à contrôle numérique est fait par microprocesseur, pour les fréquences de balayage horizontal comprises entre 31 et 80kHz, et pour les fréquences de balayage vertical entre 56 et 120Hz. Ce moniteur intelligent à microprocesseur peut fonctionner dans chaque mode de fréquences avec la précision d'un moniteur à fréquence fixe.
- Il supporte des résolutions maximales de 1280 x 1024 et a un grand angle de vision :  $\pm 80$  degrés sur le plan horizontal et  $\pm 80$  degrés sur le plan vertical.
- Pour une plus grande sécurité et pour la santé, ce moniteur est conforme aux exigences de TCO'99 suédoises pour une basse émission de radiation.
- Pour réduire le coût de fonctionnement du moniteur, ce dernier a été conçu en conformité avec les normes EPA d'économie d'énergie, et utilise le protocole VESA DPMS (Display Power Management System) qui permet d'économiser de l'énergie pendant les périodes de non-utilisation.

## Consignes de Sécurité

**Cet appareil a été conçu et fabriqué de façon à vous garantir une sécurité optimale, mais une utilisation inadéquate peut entraîner des risques de décharges électriques ou d'incendie. Afin de conserver intacts les dispositifs de sécurité incorporés à ce moniteur, nous vous recommandons de respecter les règles de base suivantes concernant son installation, son utilisation et sa maintenance, ainsi que les avertissements et consignes apposés directement sur votre moniteur.**

### Pour Votre Sécurité

Utilisez uniquement le cordon d'alimentation fourni avec votre moniteur. Si vous utilisez un autre cordon d'alimentation, au cas où le fournisseur n'en aurait pas procuré, assurez-vous qu'il est conforme aux normes nationales en vigueur. Si le câble d'alimentation est défectueux, adressez-vous au fabricant ou au plus proche mainteneur agréé afin de le changer.

N'utilisez, pour l'utilisation de votre moniteur, que la source d'alimentation indiquée dans les spécifications techniques de ce manuel ou directement sur le moniteur. Si vous n'êtes pas sûr de votre type de source d'alimentation, demandez conseil à votre distributeur.

Il est dangereux de surcharger les prises secteur et les rallonges. Les cordons secteur dénudés et les prises cassées présentent également un danger. Ils peuvent entraîner des décharges électriques ou un incendie. Si tel est le cas de vos prises ou cordons secteur, demandez à votre technicien de maintenance de vous les remplacer.

N'ouvrez Pas le Moniteur.

- Il ne contient pas d'éléments utiles à l'utilisateur pour le fonctionnement de l'appareil.
- Il contient en revanche une haute tension dangereuse, même lorsque le moniteur est à l'arrêt.
- S'il ne fonctionne pas normalement, contactez votre distributeur.

Pour Votre Sécurité Personnelle, Respectez les Consignes Suivantes :

- Ne placez pas le moniteur sur une surface inclinée, à moins de l'avoir solidement fixé.
- Ne l'installez que sur les supports recommandés par le fabricant.
- Ne tentez pas de le déplacer sur une table roulante avec des pas de porte à franchir ou des tapis épais.

Pour éviter les risques d'incendie ou de décharges électriques :

- Veillez à mettre votre moniteur en position d'arrêt si vous quittez la pièce plus d'un court moment. Ne laissez jamais le moniteur en position de marche lorsque vous partez.
- Ne laissez pas des enfants faire tomber ou enfoncer des objets dans les ouvertures du boîtier de votre moniteur. Certaines pièces internes ont une haute tension dangereuse.
- N'ajoutez pas d'accessoires qui n'auraient pas été conçus pour ce moniteur.
- En cas d'orage, ou si vous ne vous servez pas du moniteur pendant une période prolongée, débranchez la prise murale.
- N'approchez pas d'appareils magnétiques tels que des aimants ou des moteurs électriques à proximité du tube-image.

### Consignes D'installation

## Consignes de Sécurité

Ne placez aucun objet sur le cordon d'alimentation, et ne placez pas le moniteur à un endroit où le cordon d'alimentation risque d'être endommagé.

Ne placez pas le moniteur à proximité d'endroits humides, par exemple baignoire, lavabo, évier de cuisine, machine à laver, dans un sous-sol humide ou à proximité d'une piscine.

Les moniteurs sont équipés d'ouvertures de ventilation dans le boîtier, qui lui permettent d'évacuer la chaleur générée par le fonctionnement de l'appareil. Si ces ouvertures sont obturées, l'accumulation de chaleur peut provoquer des défaillances allant jusqu'au risque d'incendie. Par conséquent, ne JAMAIS:

- obturer les trous de ventilation en plaçant le moniteur sur un lit, un canapé, une couverture, etc.
- placer le moniteur sur un support encastré si l'aération requise n'est pas assurée.
- recouvrir les ouvertures d'une étoffe ou de tout autre matière.
- placer le moniteur à proximité ou au dessus d'un radiateur ou d'une source de chaleur.

Ne passez pas un produit ou objet dur sur l'écran à cristaux liquides à matrice active et ne heurtez pas ce dernier avec un produit similaire, car cela risquerait de rayer, d'abîmer ou d'endommager de façon permanente cet écran.

N'appuyez pas pendant longtemps avec les doigts sur l'écran à cristaux liquides car cela risquerait de provoquer l'apparition d'images fantômes.

Certains défauts ponctuels peuvent apparaître sur l'écran. Des points rouges, verts ou bleus peuvent ainsi faire leur apparition. Cependant, cela n'a aucun impact ou effet sur les performances du moniteur.

Dans la mesure du possible, utilisez le mode vidéo VESA 1280x1024 à 60 Hz qui offre une qualité d'image optimale pour votre moniteur à cristaux liquides (LCD). Si vous utilisez un autre mode, certaines images mises à l'échelle ou traitées peuvent apparaître. Ceci est typique de l'écran à cristaux liquides car il a une résolution fixe de 1280x1024 à 60 Hz.

### Consignes de Nettoyage

- Débranchez ce moniteur avant de nettoyer l'écran d'affichage à cristaux liquides.
- Dépoussiérez ce moniteur en essuyant l'écran et le coffret avec un chiffon doux et propre. Si l'écran a besoin d'un nettoyage supplémentaire, passez-y un chiffon propre et humide.
- N'utilisez pas de liquide ou bombe aérosol de nettoyage.

### Consignes de Transport

- Ne jetez pas le carton et l'emballage d'origine de votre moniteur. Ils peuvent vous servir pour le transport de l'appareil, ils sont par faitement indiqués en cas de déplacement du moniteur vers un autre site.

## Branchement du Moniteur

Pour installer le moniteur, assurez-vous que le moniteur, l'ordinateur et les autres périphériques qui s'y rattachent sont éteints, puis suivez les étapes suivantes:

1. Placez le moniteur dans un endroit pratique et bien aéré à côté de votre ordinateur.
2. Retirez le couvercle du support du moniteur afin de procéder à la connexion des câbles.
3. (1) Utilisation de la carte graphique avec un port DVI - I (Digital Visual Interface -Integrated)

■ PC .....Schéma n° 1

Branchez l'extrémité du câble signaux du moniteur sur le port du panneau arrière du moniteur en faisant passer le câble par la fente et le fixe-câbles du Support. ❶ Branchez l'autre extrémité sur le port DVI - I du panneau arrière du moniteur et resserrez les vis. ❷ Assurez-vous que le câble signaux est bien positionné dans le connecteur DVI - I.

(2) Utilisation de la carte graphique avec un port D-sub

■ PC .....Schéma n° 2

Branchez l'extrémité du câble signaux du moniteur sur le port du panneau arrière du moniteur en faisant passer le câble par la fente et le fixe-câbles du Support. ❶ Branchez l'autre extrémité sur le port D-sub sur le panneau arrière du moniteur et resserrez les vis. ❷ Assurez-vous que le câble signaux est bien positionné dans le connecteur D-sub.

■ MAC .....Schéma n° 3

Branchez l'extrémité du câble signaux du moniteur sur le port du panneau arrière du moniteur en faisant passer le câble par la fente et le fixe-câbles du Support. ❶ Branchez l'autre extrémité du câble de signaux du moniteur sur le panneau arrière de l'ordinateur Macintosh avec un adaptateur Macintosh puis vissez bien. ❷

Schéma n° 1

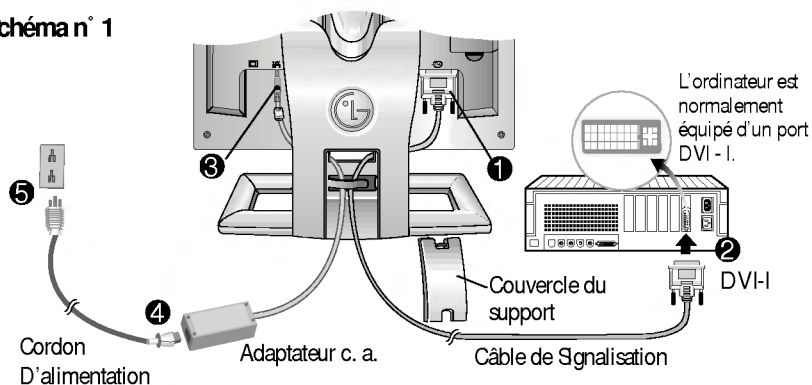

## Branchement du Moniteur

Schéma n° 2



Schéma n° 3



### NOTE

- Le schéma n° 3 décrit le branchement à un Macintosh d'Apple, en utilisant un adaptateur acheté séparément du moniteur. Pour de plus amples informations sur les paramètres du transformateur, veuillez contacter votre concessionnaire, revendeur ou fournisseur agréé de services.

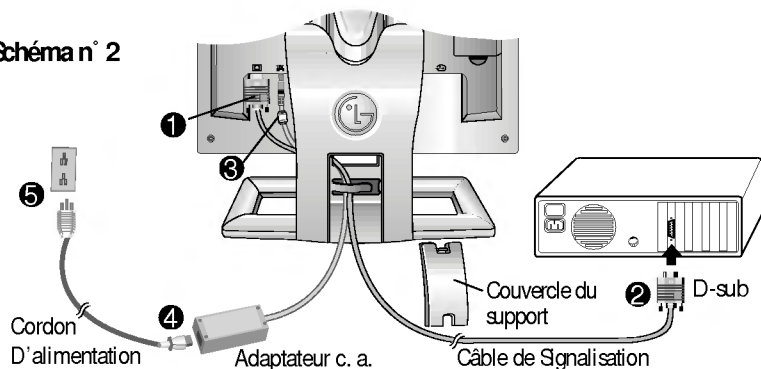
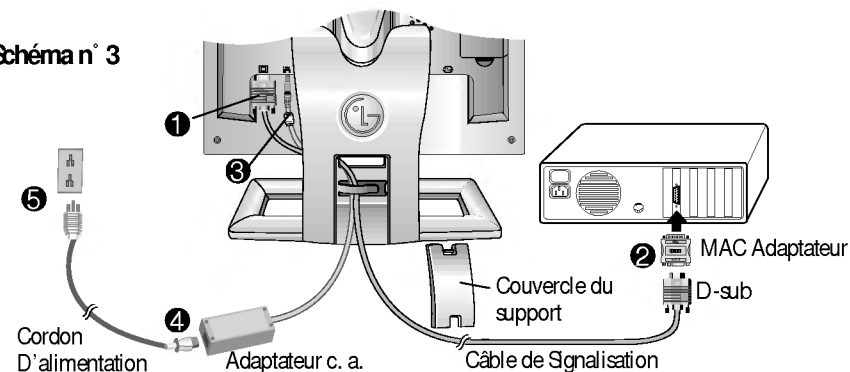
4. Branchez la fiche de l'adaptateur c.a. sur la base du moniteur. ④
5. Branchez une extrémité du câble d'alimentation c.a. sur l'adaptateur c.a. ④ et branchez l'autre extrémité sur une prise c.a. correctement mise à la terre, facile d'accès et à proximité du moniteur. ⑤
6. Après avoir connecté les câbles, placez correctement le couvercle du support en laissant passer les câbles dans l'orifice au bas du couvercle. S'ils sont correctement connectés, vous pourrez entendre le déclic de la languette.
7. Mettez sous tension le PC, puis le moniteur.
8. Si vous voyez apparaître le message PAS DE SIGNAL, vérifiez le câble de signalisation et les connecteurs.
9. En fin d'utilisation, mettez le moniteur hors tension, puis le PC.

Remarque: Si le message SIGNAL ÉNERGIE COUPURE s'affiche, assurez-vous que votre système est réglé sur l'un des modes prédéfinis en usine (voir page C15), ou que sa résolution et son taux de rafraîchissement respectent les caractéristiques limites de ce moniteur.

## Utilisation du USB (Bus en série universel)

USB (Universal Serial Bus) est une nouvelle connexion novatrice permettant de brancher facilement vos périphériques de bureau sur l'ordinateur. En utilisant le USB, vous serez en mesure de connecter votre moniteur à votre souris, votre clavier, votre imprimante ou autres périphériques au lieu de les connecter à votre ordinateur. Vous aurez ainsi une plus grande flexibilité pour configurer votre système. USB permet de connecter en série jusqu'à 120 périphériques sur un seul port USB. Vous pouvez en outre les remplacer "à chaud" (c'est-à-dire les connecter alors que l'ordinateur est sous tension) ou les déconnecter tout en conservant active la fonction de détection et de configuration automatique Plug and Play. Ce moniteur est équipé d'un concentrateur USB intégré à alimentation électrique autonome, auquel peuvent être connectés 4 périphériques USB supplémentaires.

### Connexion USB

1. Connectez le port amont du moniteur au port aval du PC compatible USB ou à un autre noeud de raccordement, à l'aide du câble USB (Votre ordinateur doit être muni d'un port USB).
2. Connectez les périphériques compatibles USB aux ports avals du moniteur.

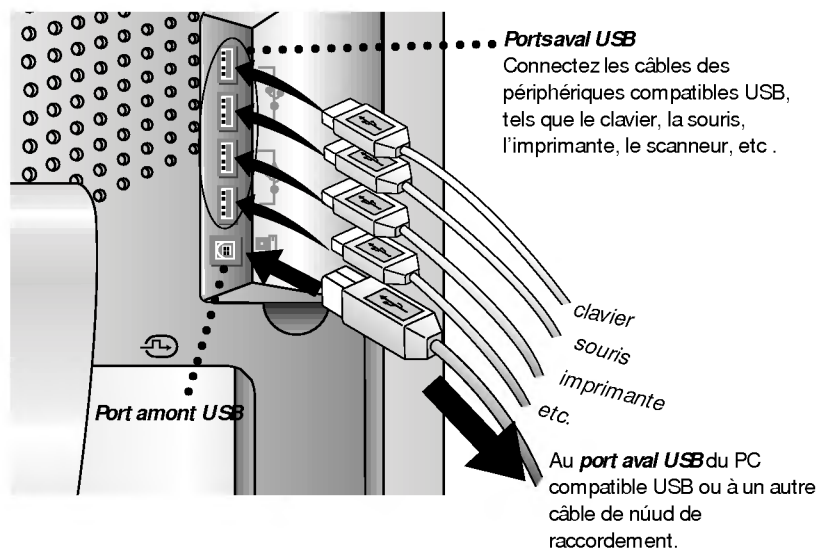

Connecteur amont USB

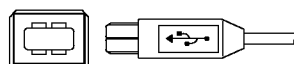

Connecteur aval USB

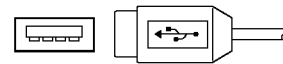

## Utilisation du USB (Bus en série universel)

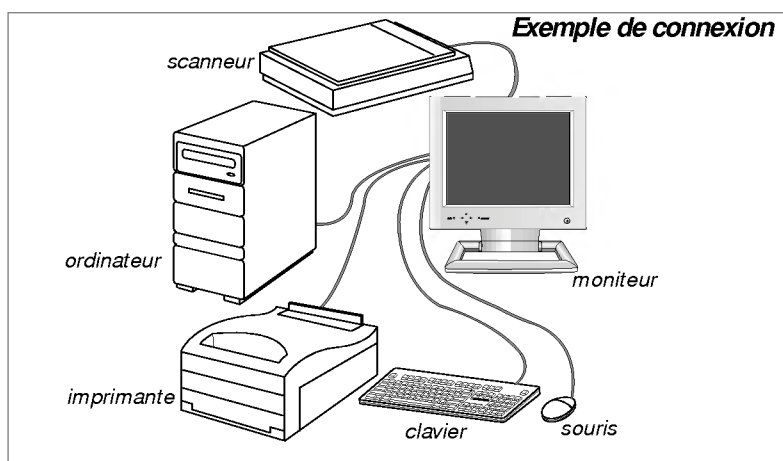

### Remarque

- Pour activer la fonction de nœud de raccordement USB, le moniteur doit être connecté à un PC(OS) compatible USB ou à un autre nœud de raccordement avec le câble USB (fourni).
- Si vous connectez le câble USB, vérifiez que la forme du connecteur du câble s'adapte au point de connexion.
- Lorsque le moniteur n'est pas branché sur le secteur, les périphériques connectés aux ports en amont ne fonctionnent pas.
- Même si le moniteur est en mode économie, les périphériques compatibles USB fonctionneront s'ils sont connectés aux ports USB (amont et aval) du moniteur.

## Spécifications USB

Standard USB	Nœud de raccordement autonome compatible Rev. 1,0
Blocs d'alimentation aval	500 mA chacun (MAX)
Vitesse de communication	12 Mbps (pleine charge), 1,5 Mbps (basse charge)
Port USB	1 port amont, 4 ports aval



## Nomenclature et Fonctions

### FPanneau Avant

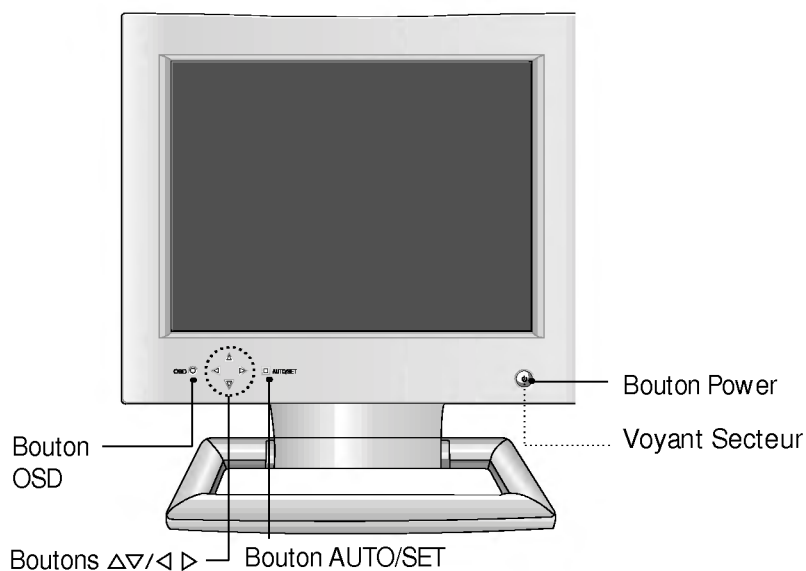

### Panneau Arrière

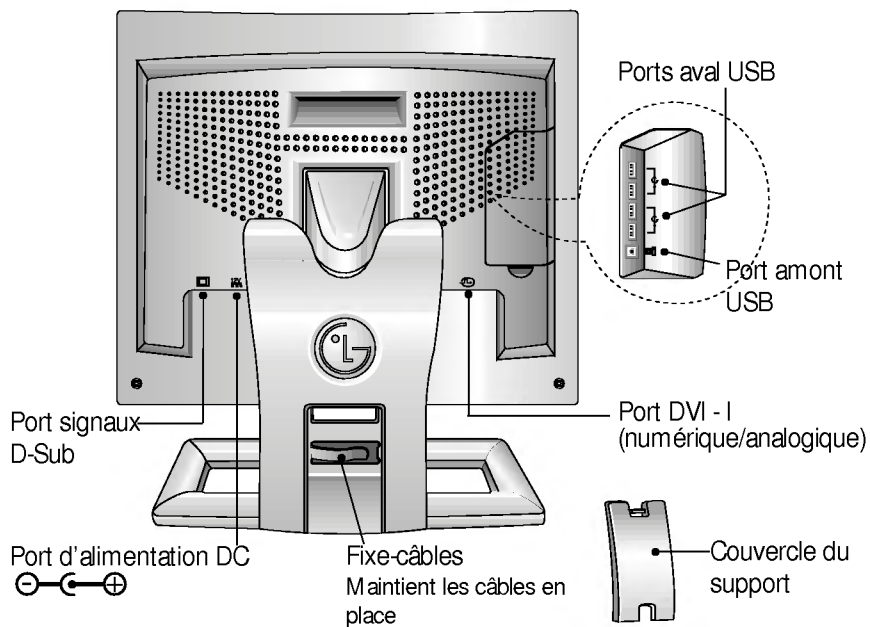

## Fonctions du Panneau de Commande

### Commandes Avant de Pannel

#### <Touches de raccourci>

- La luminosité et le contraste peuvent être réglés directement sans passer par le système de réglage en ligne (OSD).

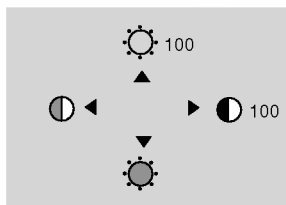

Appuyez sur les boutons ◀/▶/▲/▼ pour régler les paramètres, puis sur le **bouton OSD** pour enregistrer toutes les modifications. Les fonctions Luminosité et Contraste sont également disponibles dans le menu de réglage en ligne (OSD).

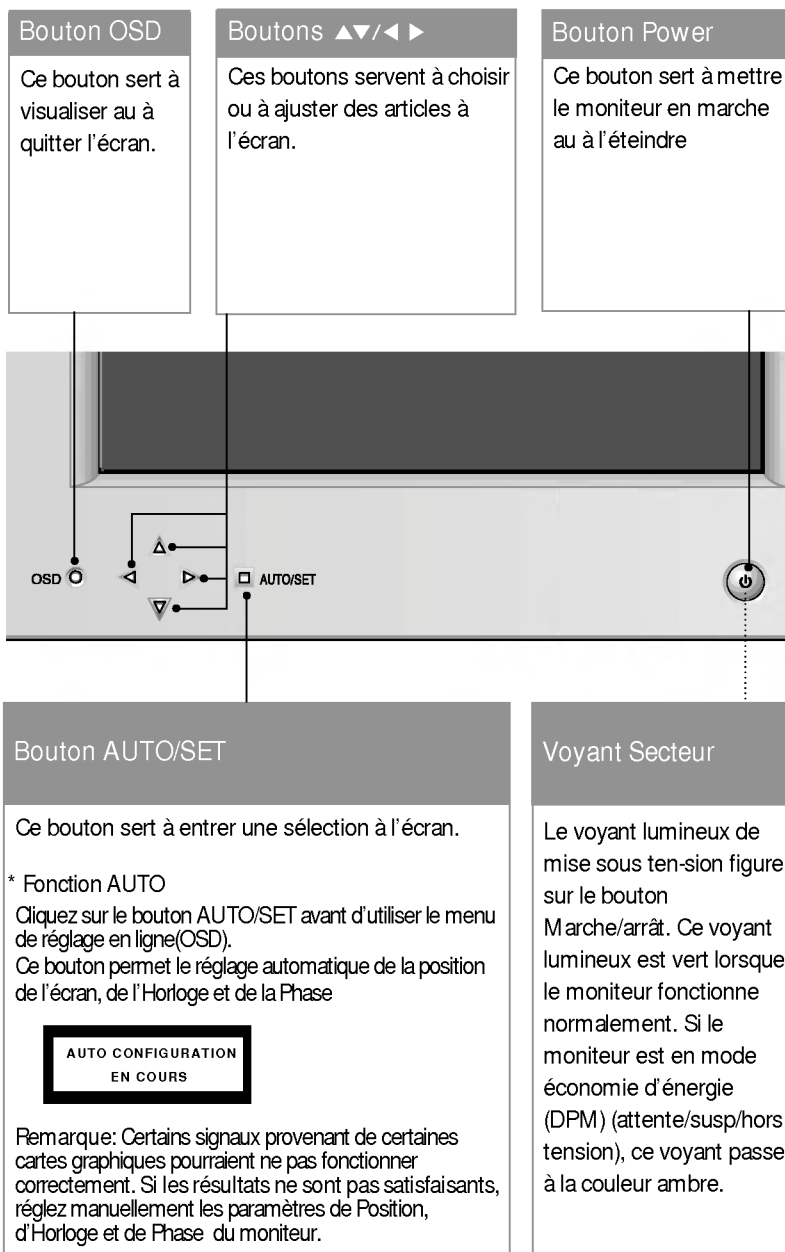

## Réglage des Commandes Affichage Écran

Les réglages de la taille et de la position de l'image et des paramètres de fonctionnement du moniteur sont rapides et faciles grâce au système de Réglage à l'écran (On Screen Display - OSD). Vous trouverez ci-dessous un bref exemple pour vous familiariser avec ces réglages. Cette section est suivie par un aperçu des réglages et sélections à votre disposition avec l'OSD.

### Remarque

- avant de pouvoir régler l'image, le moniteur doit se stabiliser pendant au moins 30 minutes.

Pour effectuer des ajustements à l'écran, suivez ces étapes :

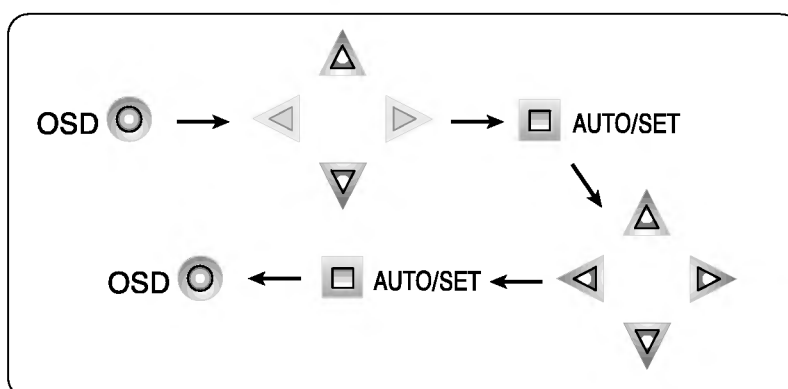

- 1 Cliquez sur le bouton OSD (réglage en ligne). Le menu principal OSD (réglage en ligne) apparaît.
- 2 Pour accéder à une commande, utilisez les boutons  $\Delta$  ou  $\nabla$ . Lorsque l'icône souhaitée s'affiche en surbrillance, sélectionnez le bouton AUTO/SET (DEFINIR).
- 3 Utilisez les Boutons  $\Delta/\nabla/\leftarrow/\rightarrow$  pour ajuster l'élément au niveau souhaité.
- 4 Validez les modifications à l'aide du bouton AUTO/SET (DEFINIR).
- 5 Quittez le réglage en ligne OSD en sélectionnant le bouton OSD (réglage en ligne).

## Options de sélection et de Réglage OSD (affichage écran)

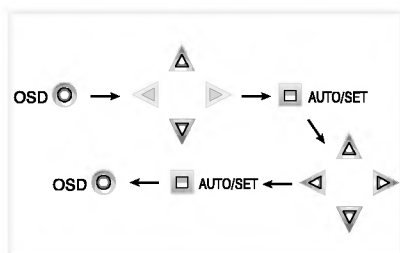

Au chapitre précédent, nous vous présentions la procédure de sélection et de Réglage d'une option en utilisant le système OSD (affichage écran).

La liste ci-dessous reprend les icônes, les noms d'icônes et les descriptions d'icônes, pour les options figurant dans le Menu Principal d'affichage écran (OSD) :

### LUMINOSITÉ/CONTRASTE

Réglage OSD	Description
	<p><b>Luminosité</b> Permet de régler la luminosité de l'écran.</p> <p><b>Contraste</b> Permet de régler le contraste souhaité de l'affichage.</p>

### COULEUR

	<p><b>PRÉDÉF 9300K/5800K</b> Pour faire apparaître la température de couleur à l'affichage.</p> <ul style="list-style-type: none"> <li>• 9300K : Blanc rougeâtre clair</li> <li>• 5800K : Blanc bleuâtre clair.</li> </ul> <p><b>ROUGE VERT BLEU</b> Pour programmer vos niveaux de couleurs.</p>
--	---

### POSITION

	<p><b>Position V</b> Pour déplacer l'image vers le haut et vers le bas.</p> <p><b>Position H</b> Pour déplacer l'image vers la gauche ou vers la droite.</p>
--	--

### REMARQUE

- Les menus du réglage en ligne (OSD) COULEUR, POSITION et CHEMINEMENT (COLOR, POSITION, TRACKING) ne sont pas utilisés si le type de signal est numérique.



## Caractéristique D'économie D'énergie

Ce moniteur a été conçu en conformité avec le programme Energy Star de l'EPA, qui est un programme destiné aux fabricants d'équipement informatique, les incitant à construire des systèmes internes de réduction de la consommation pendant les périodes de non-utilisation.

Ce moniteur se place également en mode économie d'énergie si vous dépassez ses limites de fonctionnement, comme la résolution maximale de 1280x1024, ou la vitesse de régénération de 31-80kHz (fréquence de ligne) ou 56-120Hz (fréquence de balayage). Lorsque ce moniteur est utilisé avec un PC Vert ou Energy Star EPA, ou avec un PC équipé d'un logiciel économisateur d'écran conforme au protocole VESA DPMS (Display Power Management Signalling), ce moniteur peut économiser une grande quantité d'énergie en réduisant la consommation pendant les périodes de non-utilisation. Lorsque le PC est en mode économie d'énergie, le moniteur est en état de suspension de fonctionnement, indiquée par le changement de couleur du voyant électroluminescent : de vert il passe à ambre. Après une longue période en mode de suspension de fonctionnement, le moniteur passe en mode de demi-mise hors tension, pour économiser davantage d'énergie. En mode de demi-mise hors tension, ou mode DPMS-hors tension selon la terminologie utilisée dans nos spécifications techniques, le voyant sera encore de couleur ambre. Lorsque vous relancez votre PC en appuyant sur une touche ou en bougeant la souris, le moniteur se remettra lui aussi en mode de fonctionnement normal, indiqué par la couleur verte du voyant électroluminescent. Grâce à ces conventions, la consommation peut être réduite pour atteindre les niveaux indiqués ci-dessous :

### Consommation Électrique

Mode	Sync Hori.	Sync Verti.	Vidéo	Consommation Électrique	Couleur du Voyant DEL
Normal(Max.)	On	On	Normal	≤ 70W	Vert
Attente	Off	On	Off	≤ 5W	Ambre
Suspension	On	Off	Off	≤ 5W	Ambre
Off	Off	Off	Off	≤ 5W	Ambre

## Conformité aux Normes Sur les Radiations (MPR II), Messages d'auto-diagnostic et DDC (Display Data Channel)

### Conformité aux Normes Sur les Radiations (MPR II)

Ce moniteur est conforme aux exigences sévères d'aujourd'hui concernant le bas niveau d'émission de la radiation, ce qui offre à l'utilisateur une protection additionnelle et un revêtement d'écran statique. Ces exigences, mises en place en premier par une agence gouvernementale de Suède, limitent le niveau d'émission permis dans Extremely Low Frequency (ELF) et Very Low Frequency (VLF) selon les données électromagnétiques.

### Messages d'auto-diagnostic

Des messages spéciaux d'auto-diagnostic s'affichent lorsque les conditions suivantes sont constatées sur le moniteur :

#### ■ PAS DE SIGNAL



VERIF SIGNAL

Ce OSD peut apparaître tout d'un coup lorsqu'il est On mais aucun signal n'est détecté. Dans ce cas-là, le message PAS DE SIGNAL va s'allumer, vous prévenant de vérifier les connexions du câble de signal.

#### ■ SIGNAL ÉNERGIE COUPURE

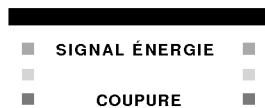

GESTION ALIM 20SEC

L'écran de réglage en ligne s'affiche afin de vous indiquer que les signaux transmis au moniteur ne sont pas compris dans sa plage de fréquences. Dans ce cas, vous devez vérifier la résolution et le taux de rafraîchissement de votre carte graphique et si nécessaire, modifier ces paramètres afin qu'ils respectent la plage admise par le moniteur.

### DDC (Display Data Channel)

DDC est une chaîne de communication par le biais de laquelle le moniteur prévient automatiquement le système central (PC) de ces capacités. Ce moniteur a trois DDC fonctions; DDC1 et DDC2B. DDC1 et DDC2B possèdent une communication uni-directionnelle entre le PC et le moniteur. Dans ces situations, le PC envoie des données d'affichage au moniteur mais ne commande pas pour contrôler les informations du moniteur.

#### Remarque

- Le PC doit posséder les fonctions DDC pour cela.

## Mise en Mémoire de Modes Vidéo

Ce moniteur a 26 emplacements en mémoire pour l'affichage des modes ; 16 d'entre eux sont programmés en usine sur les modes vidéos les plus populaires.

### Modes D'affichage (Résolution)

Modes D'affichage(Résolution)	Fréquence Horizontale(kHz)	Fréquence Verticale(Hz)
1 VGA 640 x 350	31,469	70
2 VGA 720 x 400	31,468	70
3 VGA 640 x 480	31,469	60
4 VESA 640 x 480	37,500	75
5 VESA 640 x 480	43,269	85
6 VESA 800 x 600	37,879	60
7 VESA 800 x 600	46,875	75
8 VESA 800 x 600	53,674	85
9 MAC 832 x 624	49,725	75
10 VESA 1024 x 768	48,363	60
11 VESA 1024 x 768	60,123	75
12 VESA 1024 x 768	68,677	85
13 MAC 1152 x 870	68,681	75
14 VESA 1152 x 900	61,805	65
15 VESA 1280 x 1024	63,981	60
16 VESA 1280 x 1024	79,976	75

### Modes Utilisateur

- Les modes 17 à 26 sont vides et peuvent accepter de nouvelles données vidéos. Si le moniteur détecte un nouveau mode vidéo qui n'a jamais été présent auparavant ou qui n'est pas l'un des modes programmés, il mémorise automatiquement ce nouveau mode dans l'un des modes vides en commençant par le mode 17.

Si vous utilisez les 10 modes vides et s'il y a encore d'autres nouveaux modes vidéos, le moniteur remplace les informations que contiennent les modes utilisateurs à commencer par le mode 17.

### Rappel des Modes D'affichage

- Lorsque votre moniteur détecte un mode qu'il a vu auparavant, il rappelle automatiquement les réglages de l'image que vous avez peut-être effectués la dernière fois que vous vous êtes servi de ce mode.

Cependant, vous pouvez forcer manuellement un rappel de chacun des 16 modes programmés à l'avance en appuyant sur le bouton Rappel. Tous les modes programmés à l'avance sont automatiquement rappelés dès que le moniteur détecte le signal d'arrivée.

Cette capacité de rappel des modes programmés à l'avance dépend du signal en provenance de la carte vidéo ou du système vidéo de votre ordinateur personnel PC. Si ce signal ne correspond pas à l'un des modes programmés en usine, le moniteur se règle automatiquement de façon à afficher cette image.



### Quelques Conseils en Cas D'incident

**Vérifiez ce qui suit avant de contacter le service d'entretien.**

La Position d'Affichage sur l'écran est incorrecte.

- Appuyez sur le bouton AUTO/SET.
- Si les résultats ne sont pas satisfaisants, réglez la position de l'image à l'aide de l'icône Position H et Position V sur l'OSD.

Des bandes ou barres verticales sont visibles sur l'écran.

- Appuyez sur le bouton AUTO/SET.
- Si les résultats ne sont pas satisfaisants, réduisez les bandes ou barres verticales à l'aide de l'icône HORLOGE (CLOCK) sur l'OSD.

Any horizontal noise appearing in any image or characters are not clearly portraid.

- Appuyez sur le bouton AUTO/SET.
- Si les résultats ne sont pas satisfaisants, réduisez les barres horizontales à l'aide de l'icône PHASE (PHASE) sur l'OSD.

Message d'**PAS DE SIGNAL**.

- Le câble signaux n'est pas branché ou n'est pas bien assujetti Vérifiez la connexion.

Le message **SIGNAL ÉNERGIE COUPURE** a' affiche.  
L'image est vide.

- La fréquence des signaux envoyés par la carte graphique n'est pas comprise dans la plage de fonctionnement du moniteur.
  - \* Horizontale Fréquence: 31kHz-80kHz
  - \* Verticale Fréquence: 56Hz-120Hz

Utilisez le logiciel utilitaire de la carte graphique pour modifier le réglage de la fréquence.(Consultez le manuel d'utilisation de la carte graphique).

Vous pouvez changer la programmation pour l'amener sur la résolution supportée en utilisant le Mode sûr (Safe mode). Pour cela, appuyez sur la touche F8 lors du lancement du système.

**Power LED est allumé en Ambre.**

- Le moniteur est en mode d'affichage du mode de gestion de l'alimentation.
- L'ordinateur n'envoie aucun signal d'activité.
- L'ordinateur n'est pas branché.

**Le moniteur n'entre pas en mode d'économie d'énergie (Ambre).**

- Le signal vidéo de l'ordinateur n'est pas VESA DPMS standard. Soit le PC ou la carte contrôleur vidéo n'utilise pas la fonction d'économie de

#### Remarque

- Si le témoin d'alimentation électrique (DEL) clignote et est de couleur orange, cela indique probablement l'existence d'une situation anormale au niveau du moniteur.
- Appuyez alors sur le bouton MARCHE/ARRET du panneau avant des commandes et consultez votre technicien chargé de l'entretien pour obtenir des renseignements plus complets.

### Maintenance du Moniteur

Débranchez le moniteur (prise murale) et contactez un technicien qualifié de maintenance de ce type d'équipement dans les cas suivants:

- Le cordon d'alimentation ou la prise est endommagé(e) ou dénudé.
- Du liquide a coulé à l'intérieur du moniteur.
- Le moniteur a été exposé à la pluie ou à l'humidité.
- Le moniteur ne fonctionne pas normalement lorsque vous suivez les instructions du mode d'emploi. Ne réglez que les éléments décrits dans le mode d'emploi. Un Réglage inadapté d'autres éléments peut entraîner une détérioration de l'appareil et nécessite souvent un important travail du technicien qualifié pour remettre le moniteur en bon état de fonctionnement.
- Le moniteur est tombé ou son boîtier a été endommagé.
- Le moniteur présente un changement net dans ses capacités de fonctionnement.
- Des bruits secs ou des bruits d'encliquetage 'clic' se font entendre en continu ou fréquemment en cours de fonctionnement du moniteur. Il est normal que certains moniteurs fassent des bruits occasionnels lorsqu'ils sont mis sous tension ou hors tension, ou lors de changements de mode vidéo.

Ne tentez pas de réparer vous-même votre moniteur, car ouvrir le moniteur ou retirer son boîtier peut vous exposer à des décharges électriques dangereuses et présente par ailleurs d'autres risques. Pour toute réparation du moniteur, contactez un technicien qualifié.

**Broches du Connecteur  
Signal**

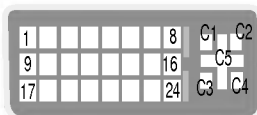
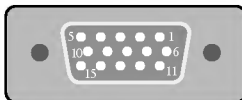

**Adaptateur c.a.**

**Spécifications D'entree**

■ Connecteur D-SUB 15 Broches

Broche	Signal(D-Sub)	Broche	Signal(D-Sub)
1	Rouge Video	9	N.C.
2	Vert Video	10	Sync.Fond
3	Bleu Video	11	Fond
4	Fond	12	SDA
5	Fond	13	Sync. H.
6	Fond Rouge	14	Sync. V.
7	Fond Vert	15	SCL
8	Fond Bleu		

**Remarque**

- La broche n° 5 doit être raccordée à la terre sur le côté du PC.

■ Connecteur DVI - I (numérique/analogique)

Broche	Signal(DVI-I)	Broche	Signal(DVI-I)
1	Données2- T. M. D. S.	16	Détection de connexion sous tension (à chaud)
2	Données2+ T. M. D. S.	17	Données0- T. M. D. S.
3	Protection Données2/4 T. M. D. S.	18	Données0+ T. M. D. S.
4	Données4- T. M. D. S.	19	Protection Données 0/5 T. M. D. S.
5	Données4+ T. M. D. S.	20	Données5- T. M. D. S.
6	Horloge DDC	21	Données5+ T. M. D. S.
7	Données DDC	22	Protection horloge T. M. D. S.
8	Synchr. verticale analogique	23	Horloge+ T. M. D. S.
9	Données1- T. M. D. S.	24	Horloge- T. M. D. S.
10	Données1+ T. M. D. S.	C1	Rouge analogique
11	Protection Données1/3 T. M. D. S.	C2	Vert analogique
12	Données3- T. M. D. S.	C3	Bleu analogique
13	Données3+ T. M. D. S.	C4	Synchr. horiz. analogique
14	Alimentation +5V	C5	Terre analogique
15	Terre (retour pour +5V, synchr. horiz. et synchr. vert.)		

T. M. D. S. (Transition Minimized Differential Signaling=signalisation différentielle réduite par transition)

Entrée	AC 100-240V ~2,0 - 1,0A 50/60Hz
Sortie	DC12V 5,8A

Utilisez uniquement l'adaptateur c.a. qui accompagne ce moniteur.

## Spécifications D'entree

<b>Display</b>	Type	panneau plat de 18,1 pouces (45,97 cm), matrice active, transistor TFT à film mince, affichage à cristaux liquides, revêtement anti-éblouissement
	Image affichable	18,1pouces visible (45,97cm)
	Angle de vision(max)	80° (Gauche/droite/haut/bas)
	Pas fixe	0,28 x 0,28mm
	Couleur vraie	16,7 million color
<b>Entrée Sync</b>	Fréq. de lignes	31kHz - 80kHz (Automatique)
	Fréq. de balayage	56Hz - 120Hz (Automatique)
	Forme d'entrée	Séparé TTL, Positif/Négatif Composite, TTL, Positif/Négatif SOG (Sync sur le Vert) numérique
	Entrée signal	Connecteur D-SUB 15 broches / Connecteur DVI - I (numérique/analogique)
<b>Entrée Vidéo</b>	Input Form	Séparée, Analogique RGB, 0,7Vp-p/75 ohms, Positive, Numérique
	Résolution(max.)	VESA 1280 x 1024 @75Hz (Numérique/analogique)
<b>Alimentation</b>	C.C. 12V	5,8A
<b>Dimensions</b>	Largeur	43,6cm / 17,2pouces
	Hauteur	45,7cm / 18,0pouces
	Profondeur	20,5cm / 8,07pouces
<b>Poids</b>	Net	8,9kg / 19,62lbs
<b>Possibilité d'inclinaison/pivotant</b>	Inclinaison	5° (Vers le bas) / 30° (Vers le haut)
	Pivotement	30° (Vers la gauche) / 30° (Vers la droite)
<b>Critères d'exploitation</b>	Conditions d'exploitation	
	Température	10°C à 35°C
	Humidité relative	10% à 80% sans condensation
	Conditions de stockage	
	Température	-20°C à 60°C
	Humidité relative	5% à 95% sans condensation

### Remarque

- Les informations contenues dans ce document sont sujettes à modification sans préavis et ne constituent pas un engagement de la part de LG Electronics Inc.