

## Introduction

**Le moniteur à fait appel à une matrice active, à un transistor de type TFT à film mince et à un affichage à cristaux liquides. Ce moniteur, de par sa conception, s'utilise dans les petites zones de travail ou est destiné à ceux qui ont besoin d'une aire de travail plus importante sur leur bureau.**

### Caractéristiques

- Le moniteur de 17-pouces (17 pouces visible) intelligent faisant appel à des microprocesseurs.
- L'arrière du moniteur est équipé de ports USB (Bus en série universel) pour recevoir le câble et le nœud de raccordement USB. Vous pouvez facilement connecter au moniteur des périphériques compatibles USB, tels qu'un clavier, une souris, une imprimante afin d'obtenir une véritable fonction Plug and Play.
- Le moniteur est équipé de deux connecteurs signaux (D-sub et DVI) qui lui permettent de prendre en charge à la fois une entrée analogique existante (D-sub) et une entrée numérique standard avancée (DVI). Deux ordinateurs peuvent être utilisés simultanément lorsqu'ils sont connectés à ce moniteur.
- L'autobalayage à contrôle numérique est fait par microprocesseur, pour les fréquences de balayage horizontal comprises entre 30 et 80kHz, et pour les fréquences de balayage vertical entre 56 et 85Hz. Ce moniteur intelligent à microprocesseur peut fonctionner dans chaque mode de fréquences avec la précision d'un moniteur à fréquence fixe.
- Possibilité de plug and play si votre système prend en charge cette fonctionnalité.
- Ce moniteur a E-DDC fonction.\*
- Compatible avec les spécifications réglementaires suivantes : \*
  - EPA ENERGY STAR
  - Swedish TCO'99

FRANÇAIS

\* Pour des informations détaillées, veuillez utiliser le *Reference Guide* fourni avec le manuel.

## Branchement du Moniteur

**Pour installer le moniteur, assurez-vous que le moniteur, l'ordinateur et les autres périphériques qui s'y rattachent sont éteints, puis suivez les étapes suivantes:**

1. Placez le moniteur dans un endroit pratique et bien aéré à côté de votre ordinateur.
2. Connectez les haut-parleurs au moniteur comme dans l'illustration ci-dessous, ou installez-les à votre convenance.

Connectez les haut-parleurs au moniteur, puis serrez les vis.

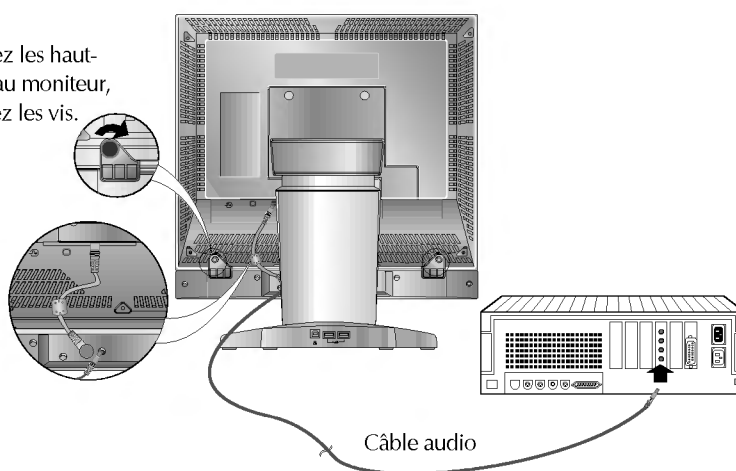

### 3. Connectez le câble signaux

#### ■ Lors de la connexion du câble signaux DVI

Branchez l'extrémité du câble signaux du moniteur sur le port du panneau arrière du moniteur en faisant passer le câble par la fente et le fixe-câbles du Support. ❶

Branchez l'autre extrémité sur le port DVI du panneau arrière du moniteur et resserrez les vis. ❷

#### ■ Lors de la connexion du câble signaux Dsub

##### PC

Connectez l'une des extrémités du câble signaux du moniteur à l'un des connecteurs sur le panneau arrière du moniteur. ❶ Branchez l'autre extrémité sur le port D-sub sur le panneau arrière du moniteur et resserrez les vis. ❷

##### MAC

Connectez l'une des extrémités du câble signaux du moniteur à l'un des connecteurs sur le panneau arrière du moniteur. ❶ Branchez l'autre extrémité du câble de signaux du moniteur sur le panneau arrière de l'ordinateur Macintosh avec un adaptateur Macintosh puis vissez bien. ❷

## Branchement du Moniteur

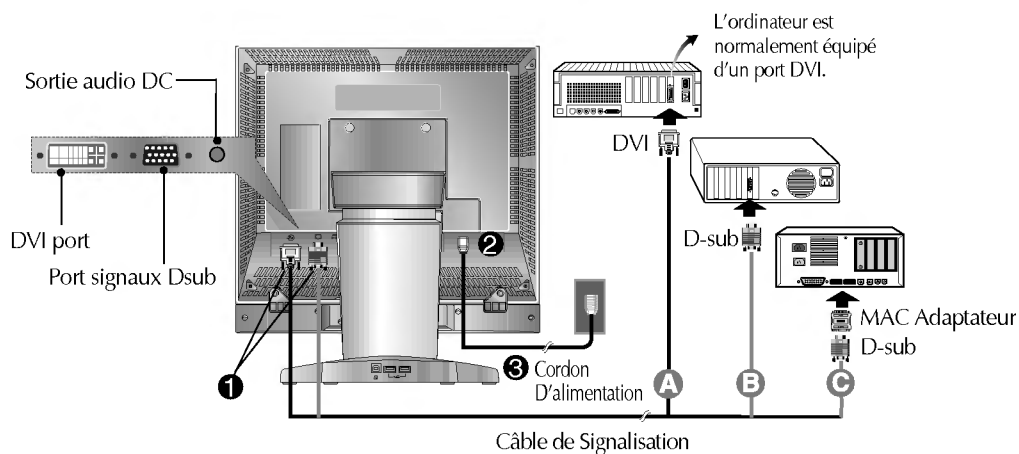

4. Une extrémité du cordon secteur est branchée dans le connecteur d'alimentation secteur situé à l'arrière du moniteur. ②
5. ③ et branchez l'autre extrémité sur une prise c.a. correctement mise à la terre, facile d'accès et à proximité du moniteur.
6. Mettez sous tension le PC, puis le moniteur.
7. Si vous voyez apparaître le message PAS DE SIGNAL, vérifiez le câble de signalisation et les connecteurs.
8. En fin d'utilisation, mettez le moniteur hors tension, puis le PC.

Remarque: Si le message SIGNAL ÉNERGIE COUPURE s'affiche, assurez-vous que votre système est réglé sur l'un des modes prédéfinis en usine (voir page C11), ou que sa résolution et son taux de rafraîchissement respectent les caractéristiques limites de ce moniteur.

Le ③ décrit le branchement à un Macintosh d'Apple, en utilisant un adaptateur acheté séparément du moniteur. Pour de plus amples informations sur les paramètres du transformateur, veuillez contacter votre concessionnaire, revendeur ou fournisseur agréé de services.

## Utilisation du USB (Bus en série universel)

USB (Universal Serial Bus) est une nouvelle connexion novatrice permettant de brancher facilement vos périphériques de bureau sur l'ordinateur. En utilisant le USB, vous serez en mesure de connecter votre moniteur à votre souris, votre clavier, ou autres périphériques au lieu de les connecter à votre ordinateur. Vous aurez ainsi une plus grande flexibilité pour configurer votre système. USB permet de connecter en série jusqu'à 120 périphériques sur un seul port USB. Vous pouvez en outre les remplacer "à chaud" (c'est-à-dire les connecter alors que l'ordinateur est sous tension) ou les déconnecter tout en conservant active la fonction de détection et de configuration automatique Plug and Play. Ce moniteur est équipé d'un concentrateur USB intégré, à alimentation par bus, permettant d'y raccorder 2 autres appareils USB.

### Connexion USB

1. Connectez le port amont du moniteur au port aval du PC compatible USB ou à un autre noeud de raccordement, à l'aide du câble USB (Votre ordinateur doit être muni d'un port USB).
2. Connectez les périphériques compatibles USB aux ports avals du moniteur.

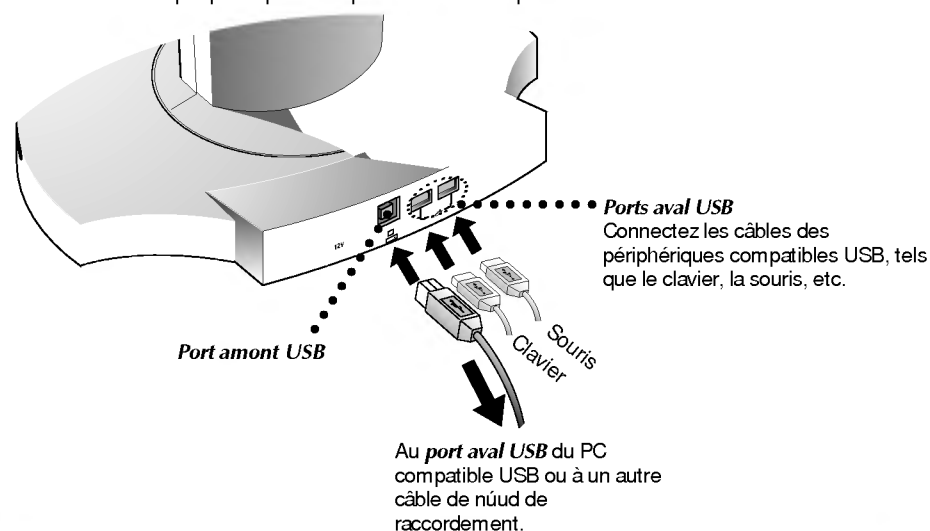

#### Remarque

- Pour activer la fonction de nœud de raccordement USB, le moniteur doit être connecté à un PC(OS) compatible USB ou à un autre nœud de raccordement avec le câble USB (fourni).
- Si vous connectez le câble USB, vérifiez que la forme du connecteur du câble s'adapte au point de connexion.
- Même si le moniteur est en mode économie, les périphériques compatibles USB fonctionneront s'ils sont connectés aux ports USB (amont et aval) du moniteur.

**IMPORTANT** : ces connecteurs USB ne sont pas conçus pour être utilisés avec des périphériques USB réclamant beaucoup d'électricité, comme les caméras vidéo, les scanners, etc. LGE vous recommande de connecter ce type de périphérique directement sur votre ordinateur.

# Nomenclature et Fonctions

## Panneau Avant

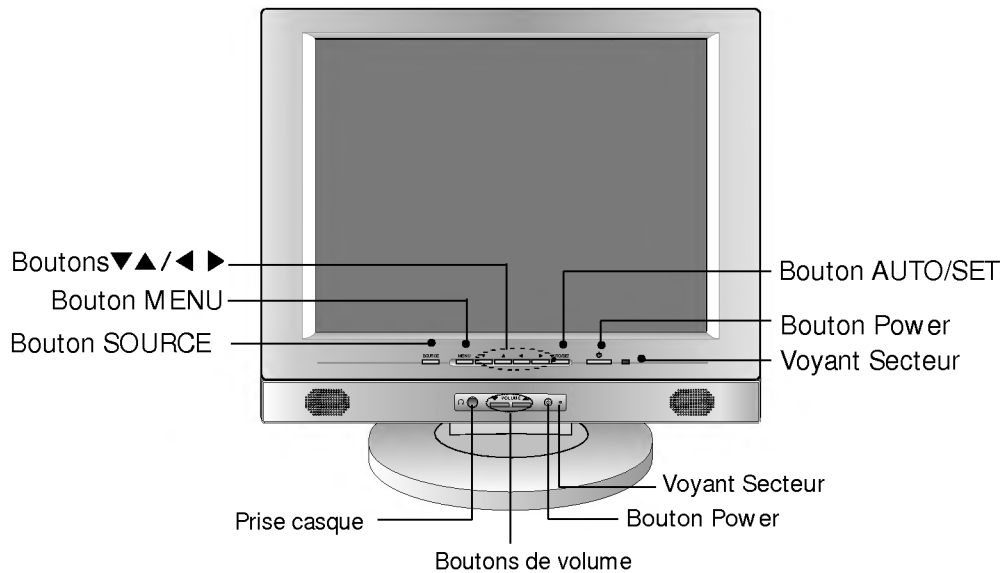

## Panneau Arrière

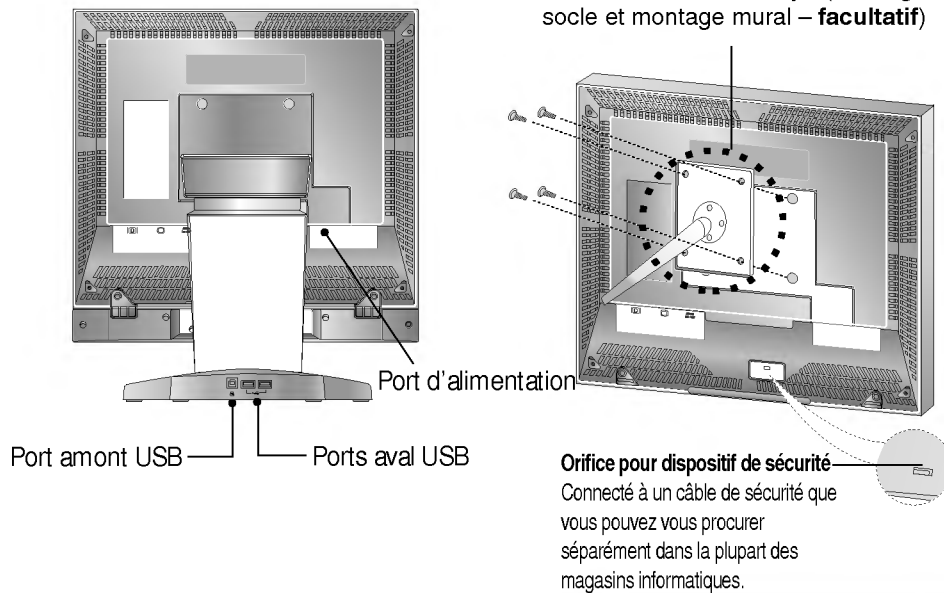





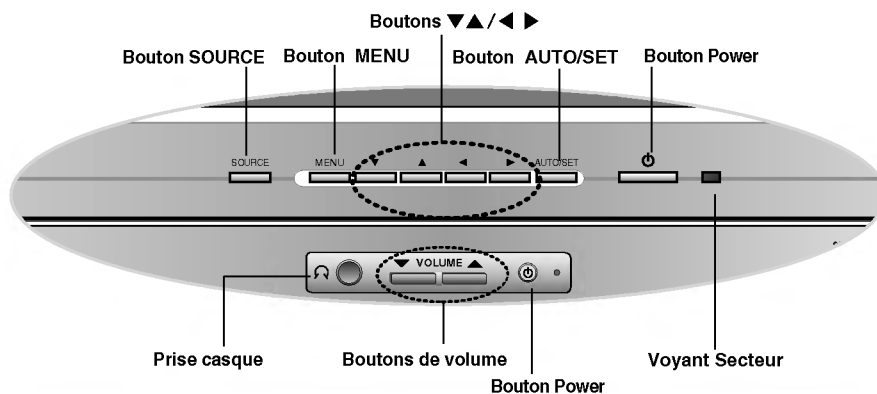

**REMARQUE :** ce moniteur accepte les supports compatibles VESA.

# Fonctions du Panneau de Commande

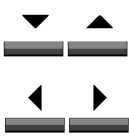



## Commandes Avant de Pannel



Contrôle	Fonctions
	<b>Bouton SOURCE</b> Utilisez ce bouton pour activer le connecteur Dsub ou DVI. Vous utilisez cette fonction lorsque deux ordinateurs sont connectés au moniteur. Le paramètre par défaut est Dsub.
	<b>Bouton MENU</b> Ce bouton sert à visualiser au à quitter l'écran.
	<b>Boutons ▼▲/◀▶</b> Ces boutons servent à choisir ou à ajuster des articles à l'écran. <b>&lt;Touches de raccourci&gt;</b> <ul style="list-style-type: none"> <li>La luminosité et le contraste peuvent être réglés directement sans passer par le système de réglage en ligne (OSD). Appuyez sur les boutons ▼▲/◀▶ pour régler les paramètres, puis sur le <b>bouton MENU</b> pour enregistrer toutes les modifications. Les fonctions Luminosité et Contraste sont également disponibles dans le menu de réglage en ligne (OSD).</li> </ul>
	<b>Bouton AUTO/SET</b> Ce bouton sert à entrer une sélection à l'écran.  <b>* Fonction AUTO</b> Cliquez sur le <b>bouton AUTO/SET</b> avant d'utiliser le menu de réglage en ligne(OSD). Ce bouton permet le réglage automatique de la position de l'écran, de l'Horloge et de la Phase. <b>Remarque:</b> Certains signaux provenant de certaines cartes graphiques pourraient ne pas fonctionner correctement. <b>Si les résultats ne sont pas satisfaisants</b> , réglez manuellement les paramètres de Position, d'Horloge et de Phase du moniteur.
	<b>Bouton Power</b> Ce bouton sert à mettre le moniteur en marche au à l'éteindre
	<b>Voyant Secteur</b> Ce voyant lumineux est vert lorsque le moniteur fonctionne normalement. Si le moniteur est en mode économie d'énergie (DPM) (attente/susp/hors tension), ce voyant passe à la couleur ambre.

# Fonctions du Panneau de Commande

## Commandes Avant de Pannel

Contrôle	Fonctions
  <b>MENU, ► Bouton</b>	<p>Maintenez enfoncés le bouton MENU et le bouton ► pendant 3 secondes: le message "VEROUIILLAGE CONTROLLÉ" apparaît.</p> <div data-bbox="767 696 1019 790" style="border: 2px solid black; padding: 5px; text-align: center;">VEROUIILLAGE CONTROLLÉ</div> <p>vous pouvez déverrouillez les commandes d'affichage à l'écran (OSD), en appuyant sur le bouton MENU et le bouton ► pendant 3 secondes : le message "DE VEROUIILLAGE CONTROLLÉ" apparaît alors.</p> <div data-bbox="767 976 1019 1070" style="border: 2px solid black; padding: 5px; text-align: center;">DE VEROUIILLAGE CONTROLLÉ</div>
 <b>Prise casque</b>	Prise pour casque qui coupe automatiquement les haut-parleurs lorsqu'un casque est connecté.
 <b>Boutons de volume</b>	Utilisez ces boutons pour régler le volume.
 <b>Bouton Power</b>	Utilisez ce bouton pour activer ou désactiver le son.

## Réglage des Commandes Affichage Écran

Les réglages de la taille et de la position de l'image et des paramètres de fonctionnement du moniteur sont rapides et faciles grâce au système de Réglage à l'écran (On Screen Display - OSD). Vous trouverez ci-dessous un bref exemple pour vous familiariser avec ces réglages. Cette section est suivie par un aperçu des réglages et sélections à votre disposition avec l'OSD.

### Remarque

- Avant de pouvoir régler l'image, le moniteur doit se stabiliser pendant au moins 30 minutes.

Pour effectuer des ajustements à l'écran, suivez ces étapes :

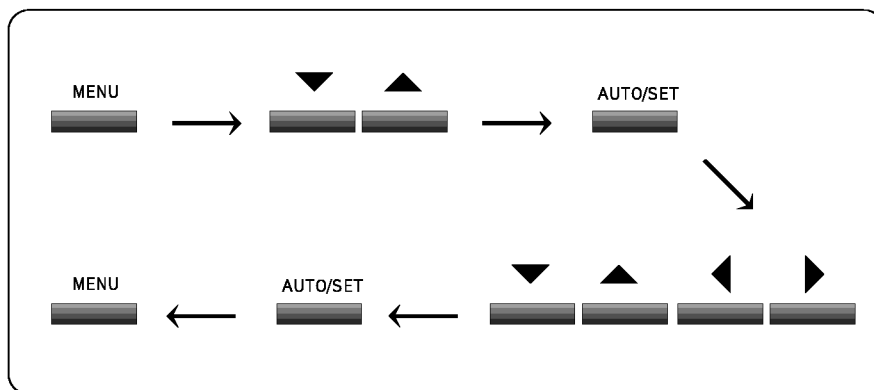









- 1 Appuyez sur le Bouton MENU, le menu principal de l'OSD(DTF) apparaît.
- 2 Pour accéder à une commande, utilisez les Boutons ▼ ou ▲. Lorsque l'icône désirée apparaît en surbrillance, appuyez sur le Bouton AUTO/SET.
- 3 Utilisez les Boutons ▼▲ / ◀ ▶ pour ajuster l'élément au niveau souhaité.
- 4 Validez les changements en appuyant sur le Bouton AUTO/SET.
- 5 Quittez l'OSD en appuyant sur le Bouton MENU.

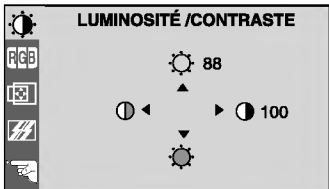

## Options de sélection et de Réglage OSD (affichage écran)

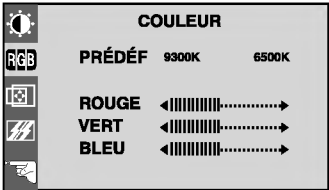
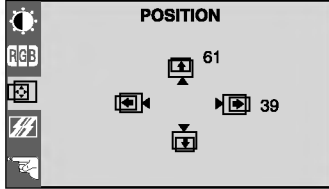
Au chapitre précédent, nous vous présentons la procédure de sélection et de Réglage d'une option en utilisant le système OSD (affichage écran). La liste ci-dessous reprend les icônes, les noms d'icônes et les descriptions d'icônes, pour les options figurant dans le Menu Principal d'affichage écran (OSD) :

**REMARQUE** : Lorsqu'un signal numérique est défini comme une entrée, seules les propriétés LUMINOSITÉ, CONTRASTE, COULEUR et INSTALLATION peuvent être réglées. Il n'est pas nécessaire de régler les autres propriétés.

Réglage OSD	Description
	<p>  <b>Luminosité</b> Permet de régler la luminosité de l'écran.</p> <p>  <b>Contraste</b> Permet de régler le contraste souhaité de l'affichage.</p>
	<p><b>PRÉDÉF</b> 9300K / 6500K Pour faire apparaître la température de couleur à l'affichage.</p> <ul style="list-style-type: none"> <li>• 9300K : Blanc bleuâtre clair.</li> <li>• 6500K : Blanc rougeâtre clair</li> </ul> <p><b>ROUGE</b> Pour programmer vos niveaux de couleurs.</p> <p><b>VERT</b> Pour programmer vos niveaux de couleurs.</p> <p><b>BLEU</b> Pour programmer vos niveaux de couleurs.</p>
	<p>  <b>Position V</b> Pour déplacer l'image vers le haut et vers le bas.</p> <p>  <b>Position H</b> Pour déplacer l'image vers la gauche ou vers la droite.</p>

## Options de sélection et de Réglage OSD (affichage écran)

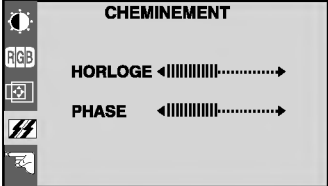
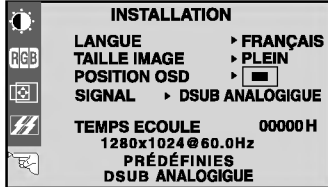
Réglage OSD	Description
	<p><b>HORLOGE</b> Permet de minimiser les bandes ou barres verticales visibles sur l'écran. La taille de l'écran horizontal changera également.</p> <p><b>PHASE</b> Pour ajuster la mise au point d'affichage. Cette fonction vous permet d'augmenter la clarté et la netteté des caractères à l'écran.</p>
	<p><b>LANGUE</b> Pour choisir la langue dans laquelle sont affichées les noms des boutons.</p> <p><b>TAILLE IMAGE</b> Cette fonction affiche la taille originale de l'image ou la taille agrandie de façon à couvrir toute la surface du panneau d'affichage à cristaux liquides.</p> <p><b>POSITION OSD</b> Pour ajuster la position de la fenêtre d'affichage en ligne OSD (On Screen Display).</p> <p><b>SIGNAL</b> Permet de sélectionner le type de signaux en entrée actif (DSUB ANALOGIQUE ou DVI ANALOGIQUE/ NUMÉRIQUE). Cette fonction est utilisée lorsque deux ordinateurs sont connectés au moniteur. Si un seul signal est présent pour chaque type d'entrée, le moniteur détecte et affiche automatiquement ce signal.</p> <p><b>TEMPS ECOULE</b> Pour afficher la durée d'utilisation du moniteur.</p>

## Mise en Mémoire de Modes Vidéo

Ce moniteur a 26 emplacements en mémoire pour l'affichage des modes ; 16 d'entre eux sont programmés en usine sur les modes vidéos les plus populaires.

### Modes D'affichage (Résolution)

Modes D'affichage(Résolution)	Fréquence Horizontale(kHz)	Fréquence Verticale(Hz)
1 VGA 640 x 350	31,469	70
2 VGA 720 x 400	31,468	70
3 VGA 640 x 480	31,469	60
4 VESA 640 x 480	37,500	75
5 VESA 640 x 480	43,269	85
6 VESA 800 x 600	37,879	60
7 VESA 800 x 600	46,875	75
8 VESA 800 x 600	53,674	85
9 MAC 832 x 624	49,725	75
10 VESA 1024 x 768	48,363	60
11 VESA 1024 x 768	60,123	75
12 VESA 1024 x 768	68,677	85
13 MAC 1152 x 870	68,681	75
14 VESA 1152 x 900	61,805	65
15 VESA 1280 x 1024	63,981	60
16 VESA 1280 x 1024	79,976	75

### Modes Utilisateur

- Les modes 17 à 26 sont vides et peuvent accepter de nouvelles données vidéos. Si le moniteur détecte un nouveau mode vidéo qui n'a jamais été présent auparavant ou qui n'est pas l'un des modes programmés, il mémorise automatiquement ce nouveau mode dans l'un des modes vides en commençant par le mode 17.

Si vous utilisez les 10 modes vides et s'il y a encore d'autres nouveaux modes vidéos, le moniteur remplace les informations que contiennent les modes 17.

## Quelques Conseils en Cas D'incident

### **Vérifiez ce qui suit avant de contacter le service d'entretien.**

La Position d'Affichage sur l'écran est incorrecte.

- Appuyez sur le bouton AUTO/SET.
- Si les résultats ne sont pas satisfaisants, réglez la position de l'image à l'aide de l'icône Position H et Position V sur l'OSD.

Des bandes ou barres verticales sont visibles sur l'écran.

- Appuyez sur le bouton AUTO/SET.
- Si les résultats ne sont pas satisfaisants, réduisez les bandes ou barres verticales à l'aide de l'icône HORLOGE (CLOCK) sur l'OSD.

Any horizontal noise appearing in any image or characters are not clearly portraid.

- Appuyez sur le bouton AUTO/SET.
- Si les résultats ne sont pas satisfaisants, réduisez les barres horizontales à l'aide de l'icône PHASE (PHASE) sur l'OSD.

Message d'**PAS DE SIGNAL**.

- Le câble signaux n'est pas branché ou n'est pas bien assujetti Vérifiez la connexion.

Le message **SIGNAL ÉNERGIE COUPURE** a'affiche.

L'image est vide.

- La fréquence des signaux envoyés par la carte graphique n'est pas comprise dans la plage de fonctionnement du moniteur.

Horizontale Fréquence: 30kHz-80kHz

Verticale Fréquence: 56Hz-85Hz

\* Utilisez le logiciel utilitaire de la carte graphique pour modifier le réglage de la fréquence.(Consultez le manuel d'utilisation de la carte graphique).

\* Vous pouvez changer la programmation pour l'amener sur la résolution supportée en utilisant le Mode sûr (Safe mode). Pour cela, appuyez sur la touche F8 lors du lancement du système.

Power LED est allumé en Ambre.

- Le moniteur est en mode d'affichage du mode de gestion de l'alimentation.
- L'ordinateur n'envoie aucun signal d'activité.
- L'ordinateur n'est pas branché.

Le moniteur n'entre pas en mode d'économie d'énergie (Ambre).

- Le signal vidéo de l'ordinateur n'est pas VESA DPMS standard. Soit le PC ou la carte contrôleur vidéo n'utilise pas la fonction d'économie de courant VESA DPMS.

# Spécifications D'entree

## Broches du Connecteur Signal

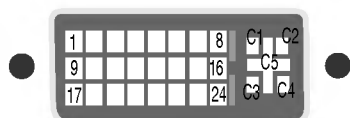

### ■ Connecteur DVI

Broche	Signal(DVI)	Broche	Signal(DVI)
1	Données2- T. M. D. S.	16	Détection de connexion sous tension (à chaud)
2	Données2+ T. M. D. S.	17	Données0- T. M. D. S.
3	Protection Données2/4 T. M. D. S.	18	Données0+ T. M. D. S.
4	Données4- T. M. D. S.	19	Protection Données 0/5 T. M. D. S.
5	Données4+ T. M. D. S.	20	Données5- T. M. D. S.
6	Horloge DDC	21	Données5+ T. M. D. S.
7	Données DDC	22	Protection horloge T. M. D. S.
8	Synchr. verticale analogique	23	Horloge+ T. M. D. S.
9	Données1- T. M. D. S.	24	Horloge- T. M. D. S.
10	Données1+ T. M. D. S.	C1	Rouge analogique
11	Protection Données1/3 T. M. D. S.	C2	Vert analogique
12	Données3- T. M. D. S.	C3	Bleu analogique
13	Données3+ T. M. D. S.	C4	Synchr. horiz. analogique
14	Alimentation +5V	C5	Terre analogique
15	Terre (retour pour +5V, synchr. horiz. et synchr. vert.)		

T. M. D. S. (Segnale differenziale minimizzato di transizione)

## Spécifications D'entree

<b>Display</b>	Type	17 pouces (43,2 cm) panneau plat de matrice active, transistor TFT à film mince, affichage à cristaux liquides, revêtement anti-éblouissement
	Image affichable	17 pouces visible (43,2cm)
	Pas fixe	0,26 x 0,26mm
<b>Entrée Sync</b>	Fréq. de lignes	30kHz - 80kHz (Automatique)
	Fréq. de balayage	56Hz - 85Hz (Automatique)
	Forme d'entrée	Séparé TTL (Positif/Négatif)
		Composite TTL (Positif/Négatif) SOG (Sync sur le Vert) numérique
<b>Entrée Vidéo</b>	Entrée signal	Connecteur D-SUB 15 broches / Connecteur DVI - I (numérique/analogique)
	Forme d'entrée	Analogique RGB (0,7Vp-p/75 ohms) Numérique
	Résolution	Dsub - VESA 1280 x 1024@75Hz
		DVI - VESA 1280 x 1024@60Hz (Digital/Analog) Recommandée VESA 1280 x 1024@60Hz
<b>Audio</b>	Sortie audio RMS	2W(R + L)
	Sensibilité en entrée	0.7Vrms
	Haut-parleurs	4Ω
<b>Consommation Électrique</b>	Normal(Max.)	≤ 50W
	Attente/Suspension	≤ 3W
	Off	≤ 3W
<b>Dimensions</b>	Largeur	40 cm / 15,74 pouces
	Hauteur	42,7 cm / 16,81 pouces
	Profondeur	23,5cm / 9,25 pouces
<b>Alimentation</b>	AC 100-240V 50/60Hz 1,0A	
<b>Poids</b>	Net	7,8 kg / 17,2 lbs
<b>Inclinaison horizontale/verticale</b>	Inclinaison horizontale	1,5° (bas) / 25° (haut)
	Inclinaison verticale	30° (gauche) / 30° (droite)
<b>Critères d'exploitation</b>	Conditions d'exploitation	
	Température	10°C à 35°C
	Humidité relative	10% à 80% sans condensation
	Conditions de stockage	
	Température	-20°C à 60°C
	Humidité relative	5% à 95% sans condensation

### Remarque

- Les informations contenues dans ce document sont sujettes à modification sans préavis.