

Introduction

Nous vous remercions d'avoir choisi le moniteur haute résolution. Il vous fera bénéficier des performances haute résolution et des fonctions adaptées à une vaste gamme de modes de fonctionnement vidéo.

Caractéristiques

- Le moniteur est un moniteur de 17 pouces (16,0 pouces visualisable) à microprocesseur, compatible avec la plupart des standards analogiques RVB (Rouge, Vert, Bleu), y compris IBM PC®, PS/2®, Apple®, Macintosh®, Centris®, Quadra®, et la famille Macintosh II.
- Ce moniteur produit texte et graphiques en modes VGA, SVGA, XGA, VESA (non entrelacé), et avec la plupart des cartes vidéo couleur compatibles Macintosh, lorsqu'elles sont utilisées avec l'adaptateur approprié. La grande compatibilité du moniteur permet l'extensibilité de cartes vidéo ou de logiciels sans qu'il soit nécessaire d'acheter un nouveau moniteur.
- L'autobalayage à contrôle numérique est fait par microprocesseur, pour les fréquences de balayage horizontale comprises entre 30 et 70kHz, et pour les fréquences de balayage verticale entre 50 et 160Hz.
- Ce moniteur est capable de produire une résolution horizontale maximale de 1280 points, et une résolution verticale maximale de 1024 lignes.
- Les contrôles numériques commandés par microprocesseur vous permettent de régler de nombreux paramètres d'image en utilisant le système OSD (On-Screen Display - système d'affichage écran).
- Possibilité de plug and play si votre système prend en charge cette fonctionnalité.
- Ce moniteur a DDC 2B fonction.*
- Compatible avec les spécifications réglementaires suivantes : *
 - EPA ENERGY STAR
 - Swedish MPR II
 - Swedish TCO'99

FRANÇAIS

* Pour des informations détaillées, veuillez utiliser le *Reference Guide* fourni avec le manuel.

Branchement du Moniteur

- Installation du support pour permettre l'inclinaison et l'orientation du moniteur.
- Retournez le moniteur de façon à ce que la base d'appui soit orientée vers l'utilisateur.

Installation

1. Alignez les crochets du support avec les fentes correspondantes sur la base d'appui du moniteur.
2. Insérez les crochets dans les fentes.
3. Faites glisser le support vers le côté frontal du moniteur jusqu'à entendre un déclic indiquant le positionnement correct des ailettes de fixation.

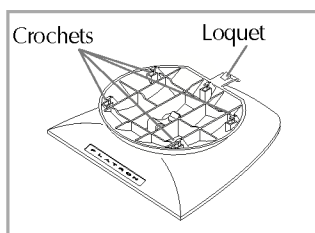
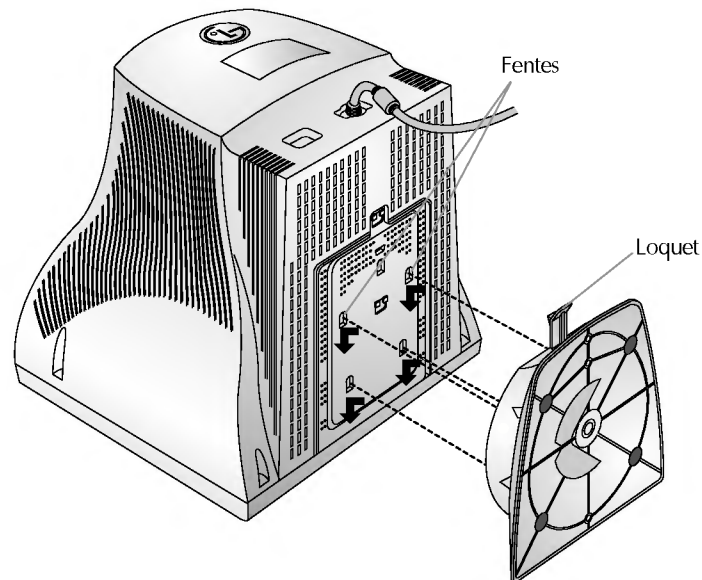

Branchement du Moniteur

Sur le panneau arrière de votre moniteur, vous trouverez trois prises enfichables : une pour le cordon secteur, et les deux autres pour le câble de signalisation et pour la carte vidéo.

- 1 Mettez hors tension le moniteur et le PC.
 - 2 Branchez le connecteur VGA 15 broches du câble de signalisation (fourni) sur la prise de sortie vidéo VGA du PC et sur la prise d'entrée correspondante située à l'arrière du moniteur. Les connecteurs ne peuvent être insérés que d'une seule façon. Si vous ne parvenez pas à brancher le câble sans forcer, tournez-le et essayez à nouveau avec l'autre extrémité. Lorsqu'il est branché, resserez les vis pour bien fixer le connecteur.
 - 2 Procurez-vous l'adaptateur MAC/VGA (vous le trouverez chez votre détaillant de matériel informatique). Cet adaptateur permet de transformer le connecteur haute densité 3 rangées 15 broches VGA en branchement 15 broches 2 rangées adapté à votre MAC. Reliez l'autre extrémité du câble de signalisation au côté de l'adaptateur présentant 3 rangées.
- Branchez le câble de signalisation avec adaptateur à la sortie vidéo de votre MAC.
- 3 Une extrémité du cordon secteur est branchée dans le connecteur d'alimentation secteur situé à l'arrière du moniteur. L'autre extrémité est enfichée dans une prise de courant à trois broches, mise à la terre.
 - 4 Mettez sous tension le PC, puis le moniteur.
 - 5 Si vous voyez apparaître le message AUTO DIAGNOSTICS, vérifiez le câble de signalisation et les connecteurs.
 - 6 En fin d'utilisation, mettez le moniteur hors tension, puis le PC.

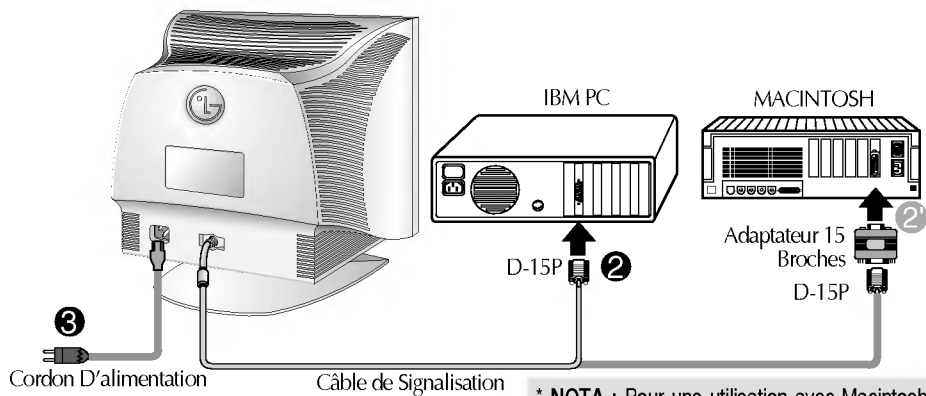

* NOTA : Pour une utilisation avec Macintosh d'Apple, vous devez utiliser un adaptateur de prise pour transformer le connecteur VGA 15 broches haute densité (3 rangées) du câble fourni en connecteur 15 broches 2 rangées.

Nomenclature et Fonctions

Panneau Avant

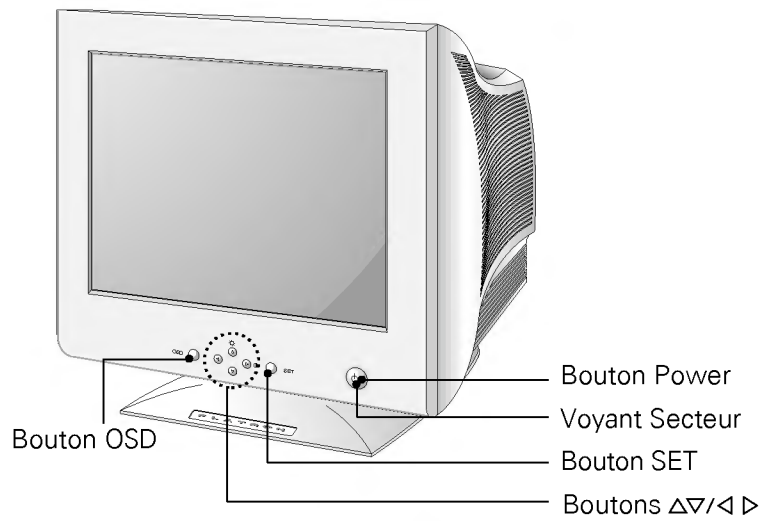

Panneau Arrière

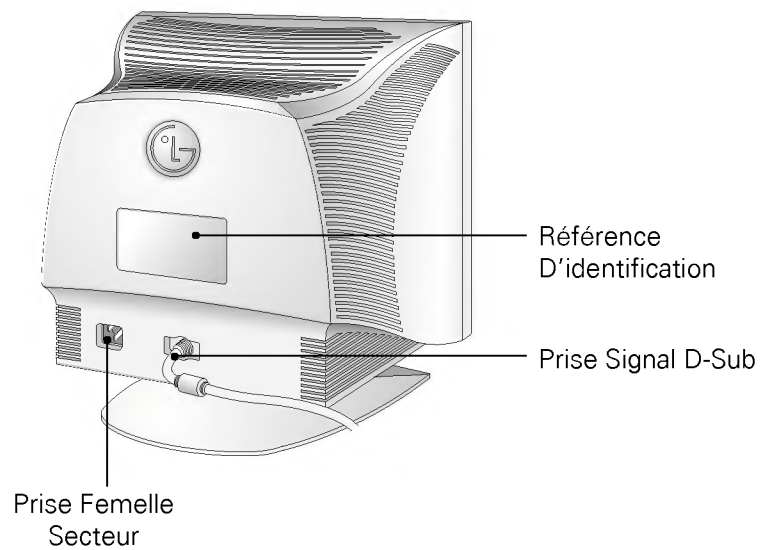

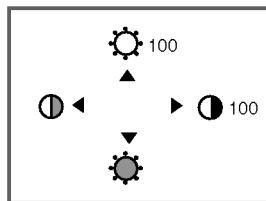
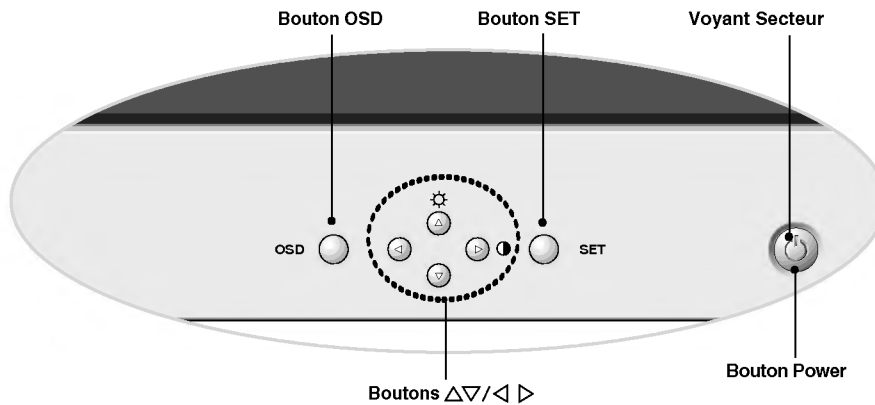

Fonctions du Panneau de Commande

Commandes Avant de Panneau

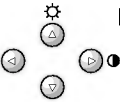

<Touches de raccourci>

- La luminosité et le contraste peuvent être réglés directement sans passer par le système de réglage en ligne (OSD). Appuyez sur les boutons Δ/\triangleright pour afficher le menu, puis sur les boutons $\Delta/\nabla/\triangleleft/\triangleright$ pour régler les paramètres. Pour enregistrer tous les changements, appuyez sur le **bouton OSD**. Les fonctions Luminosité et Contraste sont également disponibles dans le menu de réglage en ligne (OSD).

Contrôle	Fonctions
 Bouton OSD	Ce bouton sert à visualiser au à quitter l'écran.
 Boutons $\Delta/\nabla/\triangleleft/\triangleright$	Ces boutons servent à choisir ou à ajuster des articles à l'écran.
 Bouton SET	Ce bouton sert à entrer une sélection à l'écran.
 Bouton Power	Ce bouton sert à mettre le moniteur en marche au à l'éteindre.
Voyant Secteur	Le voyant lumineux de mise sous tension figure sur le bouton Marche/arrêt. Ce voyant lumineux est vert lorsque le moniteur fonctionne normalement. Si le moniteur est en mode économie d'énergie (DPM) (attente/ susp/ hors tension), ce voyant passe à la couleur ambre.

Réglage des Commandes Affichage Écran

Les réglages de la taille et de la position de l'image et des paramètres de fonctionnement du moniteur sont rapides et faciles grâce au système de Réglage à l'écran (On Screen Display - OSD). Vous trouverez ci-dessous un bref exemple pour vous familiariser avec ces réglages. Cette section est suivie par un aperçu des réglages et sélections à votre disposition avec l'OSD.

Remarque

- Avant de pouvoir régler l'image, le moniteur doit se stabiliser pendant au moins 30 minutes.



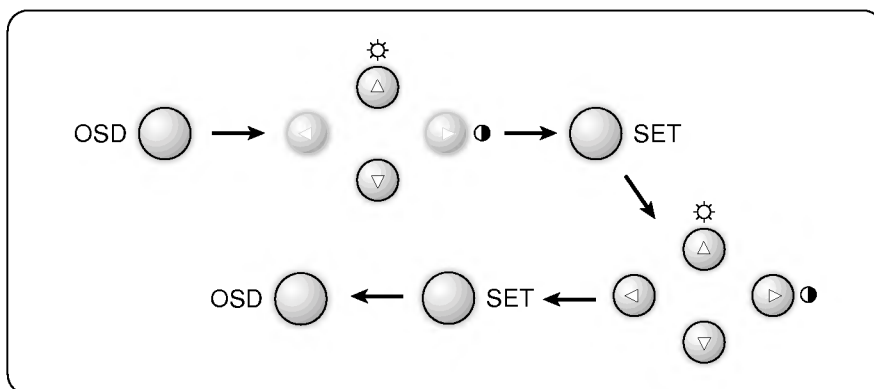















































Pour effectuer des ajustements à l'écran, suivez ces étapes :











- 1 Appuyez sur le Bouton OSD, le menu principal de l'OSD(DTF) apparaît.
- 2 Pour accéder à une commande, utilisez les Boutons Δ ou ∇ . Lorsque l'icône désirée apparaît en surbrillance, appuyez sur le Bouton SET.
- 3 Utilisez les Boutons $\Delta/\nabla/\triangleleft/\triangleright$ pour ajuster l'élément au niveau souhaité.
- 4 Validez les changements en appuyant sur le Bouton SET.
- 5 Quittez l'OSD en appuyant sur le Bouton OSD.

Options de sélection et de Réglage OSD (affichage écran)

Au chapitre précédent, nous vous présentions la procédure de sélection et de Réglage d'une option en utilisant le système OSD (affichage écran). La liste ci-dessous reprend les icônes, les noms d'icônes et les descriptions d'icônes, pour les options figurant dans le Menu Principal d'affichage écran (OSD) :

Réglage OSD	Description
 <div style="border: 1px solid black; padding: 5px;"> <p style="text-align: center;">LUMINOSITÉ CONTRASTE</p> <p style="text-align: center;">  100  100 </p> </div>	<p>  Luminosité Utilisée pour régler la luminosité de l'écran.</p> <p>  Contraste Permet de régler le contraste souhaité de l'affichage.</p>
 <div style="border: 1px solid black; padding: 5px;"> <p style="text-align: center;">POSITION</p> <p style="text-align: center;">  66  45 </p> </div>	<p>  Position V Pour déplacer l'image vers le haut et vers le bas.</p> <p>  Position H Pour déplacer l'image vers la gauche ou vers la droite.</p>
 <div style="border: 1px solid black; padding: 5px;"> <p style="text-align: center;">TAILLE</p> <p style="text-align: center;">  49  64 </p> </div>	<p>  Taille V Pour ajuster la hauteur de l'image.</p> <p>  Taille H Pour ajuster la largeur de l'image.</p>
 <div style="border: 1px solid black; padding: 5px;"> <p style="text-align: center;">FORME</p> <p style="text-align: center;">               </p> </div>	<p>  Inclinaison Pour corriger la rotation de l'image.</p> <p>  Coussin Latéral Pour corriger la déformation de l'image.</p> <p>  Coussin Balance Pour corriger l'effet de coussinet.</p> <p>  Parallélogramme Cette commande permet de régler l'inclinaison de l'image.</p> <p>  Trapézoïde Pour corriger la distorsion géométrique.</p> <p>  Angle supérieur Correction de la déformation irrégulière de l'image à l'écran.</p> <p>  Angle inférieur Correction de la déformation irrégulière de l'image à l'écran.</p>

Options de sélection et de Réglage OSD (affichage écran)

Réglage OSD	Description
 <div style="border: 1px solid black; padding: 5px;"> <p style="text-align: center;">COULEUR</p> <p>PRÉDÉF 6500K 9300K</p> <p>TEMP <-----></p> <p>ROUGE <-----></p> <p>VERT <-----></p> <p>BLEU <-----></p> </div>	<p>PRÉDÉF 6500K / 9300K Pour faire apparaître la température de couleur à l'affichage.</p> <ul style="list-style-type: none"> • 6500K : Blanc rougeâtre clair. • 9300K : Blanc bleuâtre clair. <p>TEMP UL'utilisateur peut ainsi régler facilement les couleurs sans procéder à un ajustement du rouge, du vert et du bleu (R/V/B).</p> <p>ROUGE Pour programmer vos niveaux de couleurs.</p> <p>VERT Pour programmer vos niveaux de couleurs.</p> <p>BLEU Pour programmer vos niveaux de couleurs.</p>
 <div style="border: 1px solid black; padding: 5px;"> <p style="text-align: center;">INSTALLATION</p> <p>NIVEAU VIDÉO > 0.7V</p> <p>LANGUE > FRANÇAIS</p> <p>POSITION OSD > <input type="checkbox"/></p> </div>	<p>NIVEAU VIDÉO Sélection du Niveau des Signaux D'entrée (0,7V / 1,0V). Si l'écran devient soudainement flou ou si la brillance devient excessive, sélectionnez 1,0V et ré-essayez.</p> <p>LANGUE Pour choisir la langue dans laquelle sont affichées les noms des boutons.</p> <p>POSITION OSD Pour ajuster la position de la fenêtre d'affichage en ligne OSD (On Screen Display).</p>
 <div style="border: 1px solid black; padding: 5px;"> <p style="text-align: center;">SPÉCIAL</p> <p>DÉMAGNÉT > OUI</p> <p>RAPPELER > OUI</p> <p>MOIRAGE > H: 0/V: 0</p> <p>PURETÉ > 50</p> <p style="text-align: center;">68.6kHz/85.0Hz MODE PRÉDÉF</p> </div>	<p>DÉMAGNÉT Pour démagnétiser manuellement l'écran si l'affichage de l'image ou de la couleur est incorrect.</p> <p>RAPPELER Vous pouvez utiliser cette fonction lorsque vous souhaitez revenir à l'écran d'affichage de l'heure d'achat de ce produit après l'avoir réglé pour le modifier en Mode prédéfini. En mode Utilisateur, vous pouvez rappeler uniquement les éléments , , , , , . Après avoir utilisé la fonction Rappel, réglez l'affichage si nécessaire. Pour plus d'informations sur le Mode prédéfini, consultez la page C9.</p> <p>MOIRAGE Cet élément vous permet de réduire le moirage (causé par l'interférence entre le motif d'affichage périodique et le tramage périodique). Il est normalement DÉACTIVE (Valeur horizontale : 0 /Valeur verticale : 0). Ces ajustements du moiré peuvent affecter la mise au point de l'image à l'écran. Il se peut que l'image tremble légèrement lorsque la fonction d'atténuation du scintillement est activée (ON).</p> <p>PURETÉ Permet de régler l'uniformité générale de l'image au niveau des couleurs si elles ne sont pas uniformes.</p>

Mise en Mémoire de Modes Vidéo

Ce moniteur a 34 emplacements en mémoire pour l'affichage des modes ; 10 d'entre eux sont programmés en usine sur les modes vidéos les plus populaires.

Modes D'affichage (Résolution)

Modes D'affichage(Résolution)	Horizontale Fréquence (kHz)	Verticale Fréquence (Hz)
1 VESA 640 x 480	37,50	75
2 VESA 800 x 600	46,88	75
3 VESA 800 x 600	53,68	85
4 VESA 1024 x 768	68,677	85
*5 VESA 640 x 400	31,47	70
*6 VESA 640 x 480	31,47	60
*7 VESA 800 x 600	37,88	60
*8 VESA 640 x 480	43,27	85
*9 VESA 1024 x 768	60,02	75
*10 VESA 1280 x 1024	63,98	60

* Préchargé mode

Modes Utilisateur

- Les modes 11 à 34 sont vides et peuvent accepter de nouvelles données vidéos. Si le moniteur détecte un nouveau mode vidéo qui n'a jamais été présent auparavant ou qui n'est pas l'un des modes programmés, il mémorise automatiquement ce nouveau mode dans l'un des modes vides en commençant par le mode 11.

Si vous utilisez les 24 modes vides et s'il y a encore d'autres nouveaux modes vidéos, le moniteur remplace les informations que contiennent les modes utilisateurs à commencer par le mode 11.

Rappel des Modes D'affichage

- Lorsque votre moniteur détecte un mode qu'il a vu auparavant, il rappelle automatiquement les réglages de l'image que vous avez peut-être effectués la dernière fois que vous vous êtes servi de ce mode.

Cependant, vous pouvez forcer manuellement un rappel de chacun des 10 modes programmés à l'avance en appuyant sur le bouton Rappel. Tous les modes programmés à l'avance sont automatiquement rappelés dès que le moniteur détecte le signal d'arrivée.

Cette capacité de rappel des modes programmés à l'avance dépend du signal en provenance de la carte vidéo ou du système vidéo de votre ordinateur personnel PC. Si ce signal ne correspond pas à l'un des modes programmés en usine, le moniteur se règle automatique-ment de façon à afficher cette image.

Quelques Conseils en Cas D'incident

Vérifiez ce qui suit avant de contacter le service d'entretien.

Message d'AUTO DIAGNOSTICS.

- Le câble signaux n'est pas branché ou n'est pas bien assujetti Vérifiez la connexion.

Le message HORS FRÉQUENCE a'affiche.

- La fréquence des signaux envoyés par la carte graphique n'est pas comprise dans la plage de fonctionnement du moniteur.

*Horizontale Fréquence: 30-70kHz

*Verticale Fréquence: 50-160Hz

- Utilisez le logiciel utilitaire de la carte graphique pour modifier le réglage de la fréquence.(Consultez le manuel d'utilisation de la carte graphique).

Power LED est allumé en Ambre.

- Le moniteur est en mode d'affichage du mode de gestion de l'alimentation.
- L'ordinateur n'envoie aucun signal d'activité.
- L'ordinateur n'est pas branché.

L'image sur l'écran n'est pas au milieu ou trop petite ou n'est pas rectangle.

- L'ajustement d'image n'est pas encore fait. Utilisez les boutons OSD (affichage en ligne), SET(DEFINIR) et $\Delta \nabla / \triangle \triangleright$ pour régler l'image à votre convenance.

Le moniteur n'entre pas en mode d'économie d'énergie (Ambre).

- Le signal vidéo de l'ordinateur n'est pas VESA DPMS standard. Soit le PC ou la carte contrôleur vidéo n'utilise pas la fonction d'économie de courant VESA DPMS.

Une image anormale apparaît à l'écran. Exemple : le haut de l'image peut manquer ou être sombre.

- En cas d'utilisation d'une carte vidéo qui n'est pas conforme à la norme VESA, une image anormale risque d'apparaître. Essayez de programmer l'un des modes réglés en usine ou de choisir une résolution ou une cadence de rafraîchissement conforme aux limites spécifiées pour le moniteur.

Remarque

- Si le témoin d'alimentation électrique (DEL) clignote et est de couleur orange, cela indique probablement l'existence d'une situation anormale au niveau du moniteur.
- Appuyez alors sur le bouton MARCHE/ARRET du panneau avant des commandes et consultez votre technicien chargé de l'entretien pour obtenir des renseignements plus complets.

Spécifications D'entrée

Tube Image	17 pouces (16,0 pouces visualisable) Un écran plat parfait	
	Déflexion 90 degrés	
	Pas de masque: 0,24 mm.	
	Traitement total anti-reflet et antistatique.	
Entrée Sync	Horizontale Fréquence	30 - 70kHz (Automatique)
	Verticale Fréquence	50 - 160Hz (Automatique)
	Forme D'entrée	Séparé, TTL, Positif/Négatif
	Entrée Signal	Connecteur D-SUB 15 Broches
Entrée Vidéo	Forme D'entrée	Séparé, Analogique RGB, 0,7Vp-p/75 ohms, Positive
	Résolution(max)	1280 x 1024@60Hz
Consommation Électrique	Normal	≤ 74W
	Attente/Suspension	≤ 15W
	Off	≤ 3W
Dimensions (Avec support inclinable et pivotant)	Largeur	41,5 cm / 16,3 pouces
	Hauteur	43,5 cm / 17,1 pouces
	Profondeur	43,9 cm / 17,3 pouces
Alimentation	AC 100-240V 50/60Hz 2,0A	
Poids	Filet	17,8 kg (39,24 lbs)
Critères d'exploitation	Conditions d'exploitation	
	Température	10 à 40°C
	Humidité relative	10 à 90% sans condensation
	Conditions de stockage	
	Température	0 à 60°C
	Humidité relative:	5 à 90% sans condensation

Remarque

- Les informations contenues dans ce document sont sujettes à modification sans préavis.