

Sommaire

Introduction	
Caractéristiques.....	C1
Enregistrement de Votre Moniteur	
Note	C2
Marque Déposée	C2
Consignes de Sécurité	
Pour Votre Sécurité.....	C3
Consignes D'installation	C4
Consignes de Nettoyage	C4
Consignes de Transport	C4
Branchement du Moniteur	
Branchement à un IBM PC VGA ou Compatible	C5
Branchement à un Macintosh PC	C6
Nomenclature et Fonctions	
Panneau Avant	C7
Panneau Arrière.....	C7
Fonctions du Panneau de Commande	
Touche OSD	C8
Touche Quitter	C8
Commande Sélection/Réglage OSD	C8
Commande de Réglage de la Luminosité.....	C8
Commande de Réglage du Contraste	C8
Voyant Secteur(économie d'énergie).....	C8
Bouton Marche/Arrêt.....	C8
Réglage des Commandes Affichage Écran.....	C9
Options de Sélection et de Réglage OSD (affichage écran).....	C10
Mise en Mémoire de Modes Vidéo	
Modes D'affichage (Résolution).....	C16
Modes Utilisateur	C16
Rappel des Modes D'affichage.....	C16
Caractéristique D'économie D'énergie	
Consommation Électrique.....	C17
MPR II, Auto-Diagnostics et DDC	
Conformité aux normes sur les radiations (MPR II).....	C18
Auto-Diagnostics.....	C18
DDC (Display Data Channel).....	C18
Quelques Conseils en Cas D'incident et Maintenance du Moniteur	
Quelques Conseils en Cas D'incident	C19
Maintenance du Moniteur	C20
Spécifications D'entree	C21

Introduction

Nous vous remercions d'avoir choisi le moniteur haute résolution. Il vous fera bénéficier des performances haute résolution et des fonctions adaptées à une vaste gamme de modes de fonctionnement vidéo.

Caractéristiques

- Le moniteur est un moniteur de 19 pouces (18,0 pouces visualisable) à microprocesseur, compatible avec la plupart des standards analogiques RVB (Rouge, Vert, Bleu), y compris IBM PC®, PS/2®, Apple®, Macintosh®, Centris®, Quadra®, et la famille Macintosh II.
- Ce moniteur produit texte et graphiques en modes VGA, SVGA, XGA, VESA (non entrelacé), et avec la plupart des cartes vidéo couleur compatibles Macintosh, lorsqu'elles sont utilisées avec l'adaptateur approprié. La grande compatibilité du moniteur permet l'extensibilité de cartes vidéo ou de logiciels sans qu'il soit nécessaire d'acheter un nouveau moniteur.
- L'autobalayage à contrôle numérique est fait par microprocesseur, pour les fréquences de balayage horizontal comprises entre 30 et 96kHz, et pour les fréquences de balayage vertical entre 50 et 160Hz. Ce moniteur intelligent à microprocesseur peut fonctionner dans chaque mode de fréquences avec la précision d'un moniteur à fréquence fixe.
- Les contrôles numériques commandés par microprocesseur vous permettent de régler de nombreux paramètres d'image en utilisant le système OSD (On-Screen Display - système d'affichage écran).
- Ce moniteur a 31 emplacements en mémoire pour l'affichage des modes ; 5 d'entre eux sont programmés en usine sur les modes vidéos les plus populaires.
- Ce moniteur est capable de produire une résolution horizontale maximale de 1600 points, et une résolution verticale maximale de 1200 lignes. Il est particulièrement bien adapté aux travaux de CAD et aux environnements à fenêtrage sophistiqué.
- Pour des raisons de sécurité, cet équipement est conforme aux strictes exigences TCO'99 sur la limitation des émissions radioélectriques.
- Pour réduire le coût de fonctionnement du moniteur, ce dernier a été conçu en conformité avec les normes EPA d'économie d'énergie, et utilise le protocole VESA DPMS (Display Power Management System) qui permet d'économiser de l'énergie pendant les périodes de non-utilisation.

Enregistrement de Votre Moniteur

La référence du modèle et le numéro de série de votre moniteur se trouvent sur le panneau arrière de votre moniteur. Ces indications sont propres à cette unité et ne sont pas applicables à d'autres appareils. Nous vous recommandons de reporter ci-après les informations suivantes, de conserver ce mode d'emploi en tant que preuve d'achat et d'agrafer votre reçu à cette page.

Date d'achat : _____
Nom du distributeur : _____
Adresse du distributeur : _____
N° de tél. du distributeur : _____
N° du modèle : _____
N° de série : _____

Marque Déposée

IBM est une marque déposée et **VGA** est une marque de International Business Machines Corporation.

Avertissement : Ne pas placer cet appareil dans un endroit humide. Cela peut entraîner un incendie ou une décharge électrique.

Consignes de Sécurité

Cet appareil a été conçu et fabriqué de façon à vous garantir une sécurité optimale, mais une utilisation inadéquate peut entraîner des risques de décharges électriques ou d'incendie. Afin de conserver intacts les dispositifs de sécurité incorporés à ce moniteur, nous vous recommandons de respecter les règles de base suivantes concernant son installation, son utilisation et sa maintenance, ainsi que les avertissements et consignes apposés directement sur votre moniteur.

Pour Votre Sécurité

Utilisez uniquement le cordon d'alimentation fourni avec votre moniteur. Si vous utilisez un autre cordon d'alimentation, au cas où le fournisseur n'en aurait pas procuré, assurez-vous qu'il est conforme aux normes nationales en vigueur. Si le câble d'alimentation est défectueux, adressez-vous au fabricant ou au plus proche mainteneur agréé afin de le changer.

N'utilisez, pour l'utilisation de votre moniteur, que la source d'alimentation indiquée dans les spécifications techniques de ce manuel ou directement sur le moniteur. Si vous n'êtes pas sûr de votre type de source d'alimentation, demandez conseil à votre distributeur.

Il est dangereux de surcharger les prises secteur et les rallonges. Les cordons secteur dénudés et les prises cassées présentent également un danger. Ils peuvent entraîner des décharges électriques ou un incendie. Si tel est le cas de vos prises ou cordons secteur, demandez à votre technicien de maintenance de vous les remplacer.

N'ouvrez Pas le Moniteur.

- Il ne contient pas d'éléments utiles à l'utilisateur pour le fonctionnement de l'appareil.
- Il contient en revanche une haute tension dangereuse, même lorsque le moniteur est à l'arrêt.
- S'il ne fonctionne pas normalement, contactez votre distributeur.

Pour Votre Sécurité Personnelle, Respectez les Consignes Suivantes :

- Ne placez pas le moniteur sur une surface inclinée, à moins de l'avoir solidement fixé.
- Ne l'installez que sur les supports recommandés par le fabricant.
- Ne tentez pas de le déplacer sur une table roulante avec des pas de porte à franchir ou des tapis épais.

Pour éviter les risques d'incendie ou de décharges électriques :

- Veillez à mettre votre moniteur en position d'arrêt si vous quittez la pièce plus d'un court moment. Ne laissez jamais le moniteur en position de marche lorsque vous partez.
- Ne laissez pas des enfants faire tomber ou enfoncer des objets dans les ouvertures du boîtier de votre moniteur. Certaines pièces internes ont une haute tension dangereuse.

-
- N'ajoutez pas d'accessoires qui n'auraient pas été conçus pour ce moniteur.
 - En cas d'orage, ou si vous ne vous servez pas du moniteur pendant une période prolongée, débranchez la prise murale.
 - N'approchez pas d'appareils magnétiques tels que des aimants ou des moteurs électriques à proximité du tube-image.
-

Consignes D'installation

Ne placez aucun objet sur le cordon d'alimentation, et ne placez pas le moniteur à un endroit où le cordon d'alimentation risque d'être endommagé.

Ne placez pas le moniteur à proximité d'endroits humides, par exemple baignoire, lavabo, évier de cuisine, machine à laver, dans un sous-sol humide ou à proximité d'une piscine.

Les moniteurs sont équipés d'ouvertures de ventilation dans le boîtier, qui lui permettent d'évacuer la chaleur générée par le fonctionnement de l'appareil. Si ces ouvertures sont obturées, l'accumulation de chaleur peut provoquer des défaillances allant jusqu'au risque d'incendie. Par conséquent, ne JAMAIS:

- obturer les trous de ventilation en plaçant le moniteur sur un lit, un canapé, une couverture, etc.
 - placer le moniteur sur un support encastré si l'aération requise n'est pas assurée.
 - recouvrir les ouvertures d'une étoffe ou de tout autre matière.
 - placer le moniteur à proximité ou au dessus d'un radiateur ou d'une source de chaleur.
-

Consignes de Nettoyage

- Débranchez le moniteur avant de nettoyer la face du tube-image.
 - Utilisez un chiffon humide (mais non mouillé). N'utilisez pas d'aérosol directement sur le tube image car un excès de pulvérisation peut provoquer des décharges électriques.
-

Consignes de Transport

- Ne jetez pas le carton et l'emballage d'origine de votre moniteur. Ils peuvent vous servir pour le transport de l'appareil, ils sont par faitement indiqués en cas de déplacement du moniteur vers un autre site.
-

Branchement du Moniteur

Branchement à un IBM PC VGA ou Compatible

Le schéma n° 1 présente les branchements du câble de signalisation, du moniteur vers le port VGA (Video Graphics Array) d'un IBM PC ou d'un PC compatible. Cela s'applique aussi à toute carte vidéo pour CAD sur PC ou sur station de travail équipée d'un connecteur D-Sub 15 broches haute densité (3 rangées).

1. Mettez hors tension le moniteur et le PC.
2. Conecte el conector VGA de 15 púas del cable de señal suministrado al conector de entrada de adaptación en la parte trasera del monitor. Los conectores se acoplarán solamente de una forma. Si no puede acoplar el cable fácilmente, gire el conector al revés e intente de nuevo. Cuando estén acoplados, apriete los tornillos de aletas para asegurar la conexión.
3. Mettez sous tension le PC, puis le moniteur.
4. Si vous voyez apparaître le message **AUTO-DIAGNOSTICS**, vérifiez le câble de signalisation et les connecteurs.
5. En fin d'utilisation, mettez le moniteur hors tension, puis le PC.



Schéma n° 1.

C5

Branchement à un Macintosh PC

Le schéma n° 2 décrit le branchement à un Macintosh d'Apple, en utilisant un adaptateur acheté séparément du moniteur.

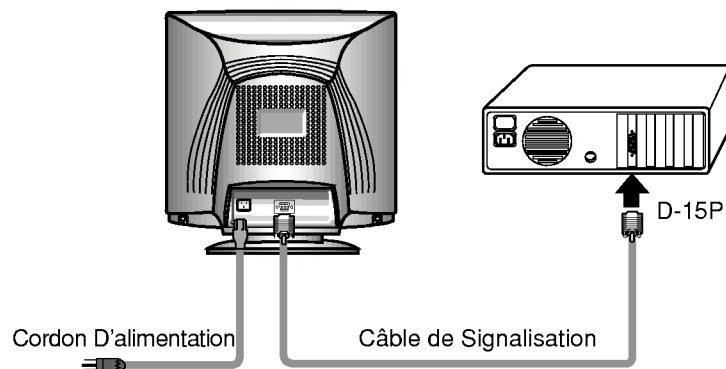
1. Mettez le moniteur et le PC hors tension.
2. Procurez-vous l'adaptateur MAC/VGA (vous le trouverez chez votre détaillant de matériel informatique). Cet adaptateur permet de transformer le connecteur haute densité 3 rangées 15 broches VGA en branchement 15 broches 2 rangées adapté à votre MAC. Reliez l'autre extrémité du câble de signalisation au côté de l'adaptateur présentant 3 rangées.
3. Branchez le câble de signalisation avec adaptateur à la sortie vidéo de votre MAC.
4. Mettez le PC sous tension, puis le moniteur.
5. Si vous voyez apparaître le message **AUTO-DIAGNOSTICS**, vérifiez le câble de signalisation et les connecteurs.
6. En fin d'utilisation, mettez d'abord le moniteur hors tension, puis le PC.



Schéma n° 2.

Nomenclature et Fonctions

Panneau Avant



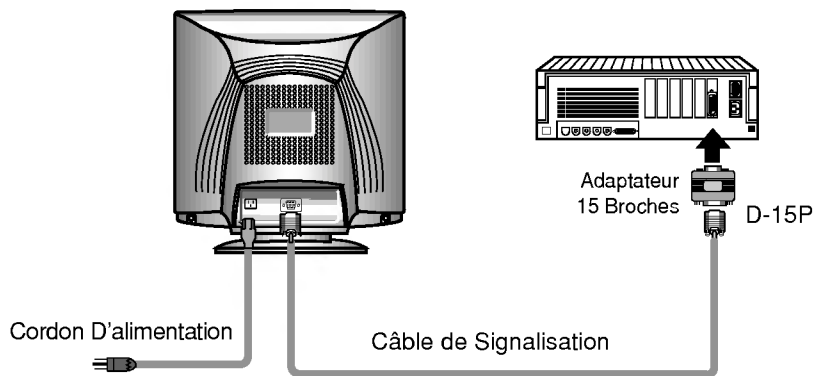
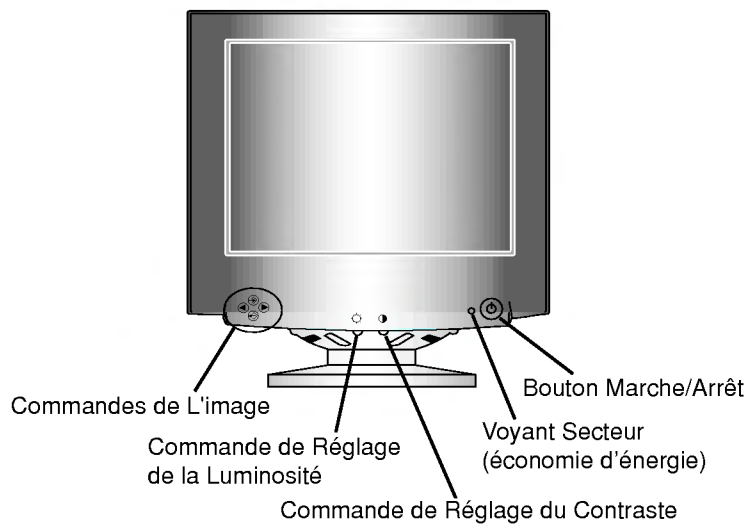

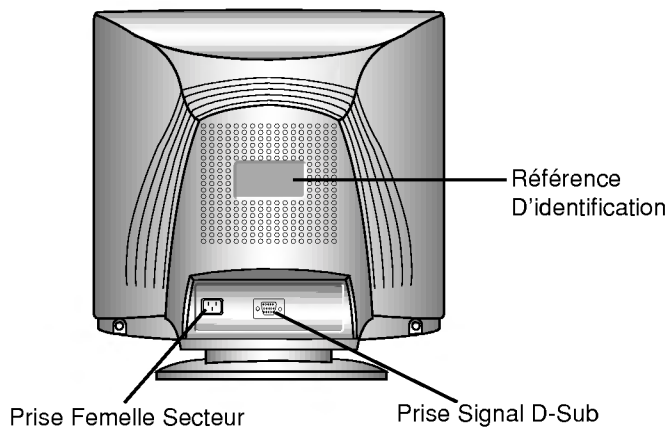



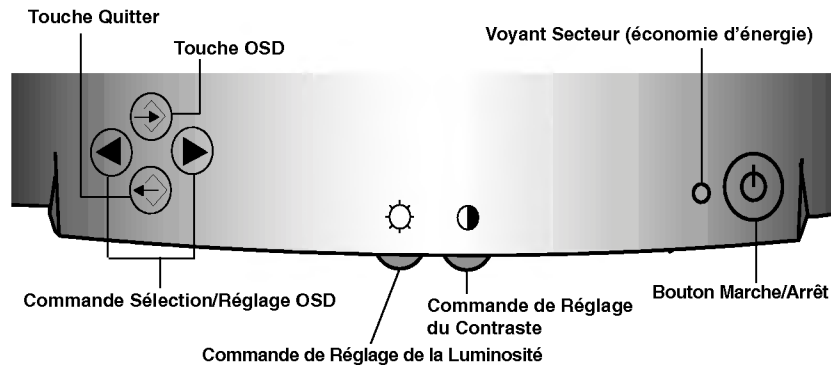

Panneau Arrière



Fonctions du Panneau de Commande

Commandes Avant de Pannel



Contrôle	Fonctions
 Toucher OSD	Utilisez cette touche pour entrer et sortir d'OSD.
 Toucher Quitter	Pour retirer l'affichage OSD de l'écran.
 Commande Sélection/Réglage OSD	Ce bouton permet de sélectionner (en mettant en surbrillance) une icône d'affichage écran (OSD) à régler. Il est également utilisé pour la sélection du niveau de l'élément sélectionné à régler.
 Commande de Réglage de la Luminosité	Utilisée pour régler la luminosité de l'écran.
 Commande de Réglage du Contraste	Permet de régler le contraste souhaité de l'affichage.
 Voyant Secteur (économie d'énergie)	Ce voyant lumineux est vert lorsque le moniteur fonctionne normalement. Si le moniteur est en mode économie d'énergie (DPM) (attente/susp/hors tension), ce voyant passe à la couleur ambre.
 Bouton Marche/Arrêt	Permet de mettre sous tension ou hors tension le moniteur.

Réglage des Commandes Affichage Écran

Les Réglages de la taille et du positionnement de l'image et des paramètres de fonctionnement du moniteur sont faciles et rapides grâce au système de commande de l'affichage écran : vous n'avez à utiliser que la touche Entrée et le bouton de commande de Réglage. Un bref exemple est donné ci-dessous pour vous permettre de vous familiariser avec l'utilisation des touches. Vous trouverez à la suite de cette section une présentation des Réglages et des sélections que vous pouvez faire avec l'Affichage écran (OSD).



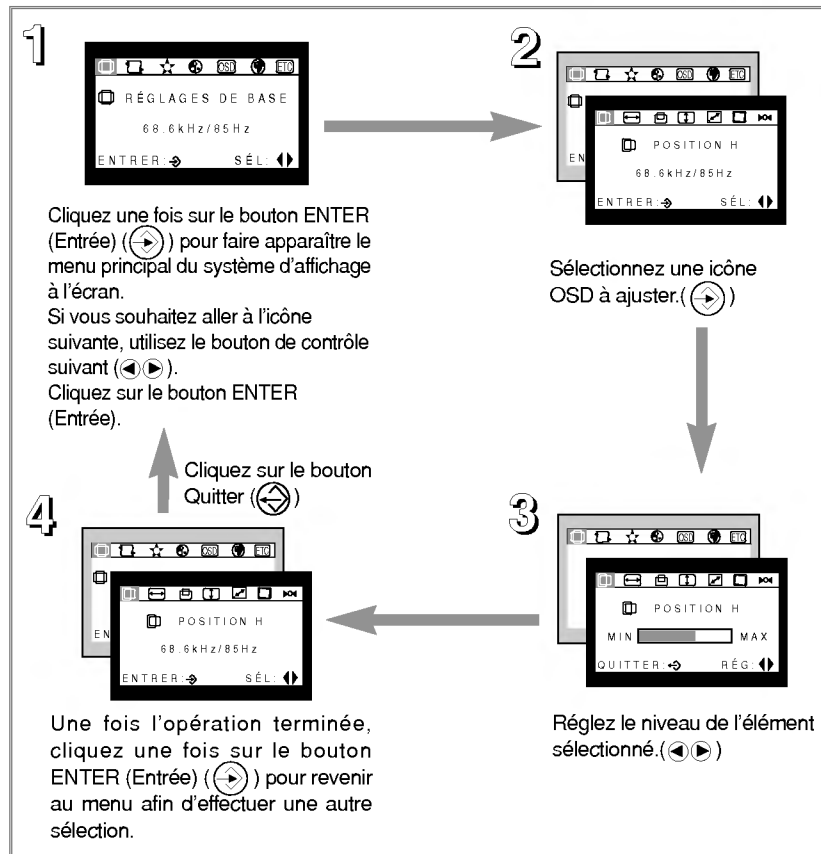









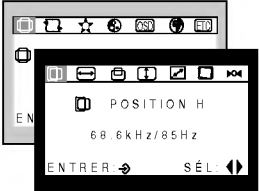

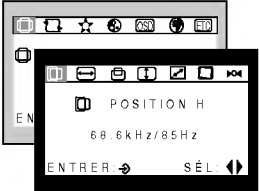
Remarque : avant de pouvoir régler l'image, le moniteur doit se stabiliser pendant au moins 30 minutes.

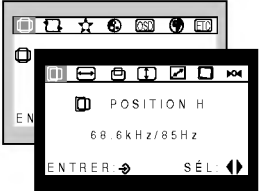

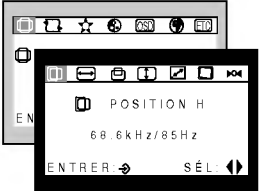

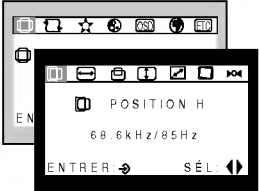

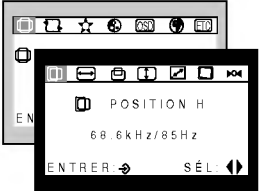



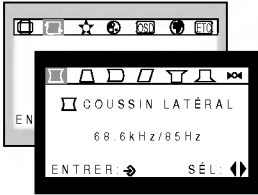

Options de sélection et de Réglage OSD (affichage écran)

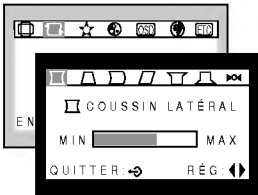
Au chapitre précédent, nous vous présentions la procédure de sélection et de Réglage d'une option en utilisant le système OSD (affichage écran).



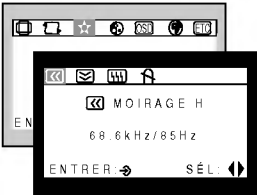
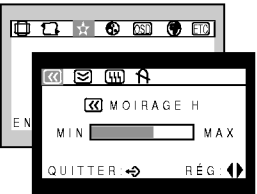

La liste ci-dessous reprend les icônes, les noms d'icônes et les descriptions d'icônes, pour les options figurant dans le Menu Principal d'affichage écran (OSD) :

Réglage OSD	Description
	 Position H Pour déplacer l'image vers la gauche ou vers la droite.
	 Taille H Pour ajuster la largeur de l'image.
	 Position V Pour déplacer l'image vers le haut et vers le bas.
	 Taille V Pour ajuster la hauteur de l'image.
	 Zoom Pour ajuster H et V taille de l'image en même temps.
	 Inclinaison Pour corriger la rotation de l'image.
	 Rappeler Si le moniteur fonctionne dans un mode préréglé en usine, ce contrôle restaure ce mode. Si le moniteur fonctionne dans un mode utilisateur, ce contrôle n'a aucun effet.

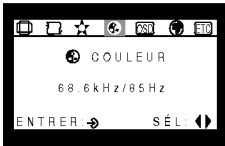
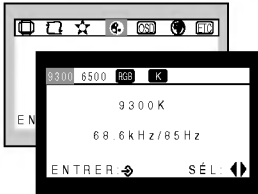
Réglage OSD	Description
	<p> Coussin Latéral Pour corriger la deformation de l'image.</p>
	<p> Trapéze To correct geometric distortion.</p>
	<p> Coussin Balance Pour corriger l'effet de coussinet.</p>
	<p> Parallélogramme Cette commande permet de régler l'inclinaison de l'image.</p>
	<p> Angle supérieur Correction de la déformation irrégulière de l'image à l'écran</p>
	<p> Angle inférieur Correction de la déformation irrégulière de l'image à l'écran</p>
	<p> Rappeler Sélectionnez l'écran de Rappeler pour rétablir les options de Equi Coussin, Parallélogramme, Angle Supérieur et Angle Inférieur à leur valeur par défaut. Si le moniteur fonctionne dans un mode utilisateur, ce contrôle n'a aucun effet.</p>

Réglage OSD	Description
	<p>Moirage H</p> <p>Réduisez le moiré horizontal lorsque des parasites se présentant sous la forme de traits noirs permanents et ondulés apparaissent à l'écran. Ces ajustements du moiré peuvent affecter la mise au point de l'image à l'écran.</p>
	<p>Moirage V</p> <p>Réduisez le moiré vertical lorsque des parasites se présentant sous la forme de traits noirs permanents et ondulés apparaissent à l'écran. Ces ajustements du moiré peuvent affecter la mise au point de l'image à l'écran.</p>
	<p>Convergence H</p> <p>Cette option vous permet de régler la convergence horizontale. Cette commande de convergence horizontale règle l'alignement des champs horizontaux rouges et bleus.</p>
	<p>Démagnétiser</p> <p>Cette touche est utilisée pour réduire le champ magnétique de l'image pour donner une image et une couleur plus précises.</p>

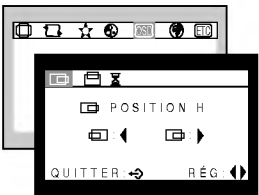
Réglage OSD	Description
	<p>9300 9300K Pour faire apparaître la température de couleur à l'affichage. Blanc bleuâtre clair.</p>
	<p>6500 6500K Pour faire apparaître la température de couleur à l'affichage. Blanc rougeâtre clair.</p>
	<p>RGB Utilisateur Pour programmer vos niveaux de couleurs, procédez à des ajustements spécifiques du rouge, du vert et du bleu (R/V/B)</p>
	<p>K Temp de Couleur Courbe : la plage de température se situe entre 5000K et 10000K. L'utilisateur peut ainsi régler facilement les couleurs sans procéder à un ajustement du rouge, du vert et du bleu (R/V/B).</p>

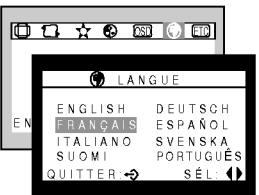
Réglage OSD	Description
	<p>Position H Cette option vous permet d'ajuster la position horizontale OSD.</p>
	<p>Position V Cette option vous permet d'ajuster la position verticale OSD.</p>
	<p>Heure OSD Cette option vous permet de commander la durée d'affichage OSD entre un minimum de 5 secondes et un maximum de 120 secondes.</p>
	<p>Langue Pour choisir la langue dans laquelle sont affichées les noms des boutons. Les Menus du Système d'Affichage sont disponibles en 8 langues : English, Deutsch, Français, Español, Italiano, Svenska, Suomi et Portugês.</p>
	

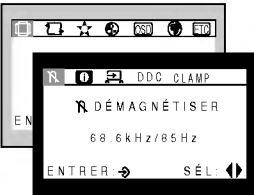
Réglage OSD	Description
	<p>⚡ Démagnétiser Utilisé pour démagnétiser l'écran en cas de survenue d'une impureté mineure de la couleur.</p> <hr/> <p>ℹ Information Pour indiquer aux utilisateurs les données des modes pré-réglé et utilisateur. Cette option vous permet d'obtenir des informations sur les modes vidéo stockés.</p> <hr/> <p>📺 Niveau Vidéo Sélection du Niveau des Signaux D'entrée (0,7 V ou 1,0 V).</p> <hr/> <p>DDC (Display Data Channel) Pour sélectionner la fonction Prêt à brancher du DDC.</p> <hr/> <p>CLAMP Clamp En cas d'entrée d'un signal vidéo SOG (synchronisation sur vert), la trame d'arrière-plan apparaîtra en vert. La sélection de SOG (synchronisation sur vert) sur le tableau de commande vous fera alors revenir à la trame d'arrière-plan d'origine.</p>
	

Mise en Mémoire de Modes Vidéo

Ce moniteur a 31 emplacements en mémoire pour l'affichage des modes ; 5 d'entre eux sont programmés en usine sur les modes vidéos les plus populaires.

■ Modes D'affichage (Résolution)

	Modes D'affichage (Resolution)	Fréquence Horizontale(kHz)	Fréquence Verticale(Hz)
1	VESA 640 x 480	43,269	85
2	VESA 800 x 600	53,674	85
3	VESA 1024 x 768	68,677	85
4	VESA 1280 x 1024	91,146	85
5	VESA 1600 x 1200	93,750	75

■ Modes Utilisateur

Les modes 6 à 31 sont vides et peuvent accepter de nouvelles données vidéos. Si le moniteur détecte un nouveau mode vidéo qui n'a jamais été présent auparavant ou qui n'est pas l'un des modes programmés, il mémorise automatiquement ce nouveau mode dans l'un des modes vides en commençant par le mode 6.

Si vous utilisez les 26 modes vides et s'il y a encore d'autres nouveaux modes vidéos, le moniteur remplace les informations que contiennent les modes utilisateurs à commencer par le mode 6.

■ Rappel des Modes D'affichage

Lorsque votre moniteur détecte un mode qu'il a vu auparavant, il rappelle automatiquement les réglages de l'image que vous avez peut-être effectués la dernière fois que vous vous êtes servi de ce mode.

Vous pouvez toutefois forcer manuellement un rappel des paramètres d'affichage par défaut réglés en usine de chacun des modes en appuyant sur le bouton Recall (Rappel). Tous les modes présélectionnés sont automatiquement reconnus par le moniteur tandis que son microcontrôleur détecte les caractéristiques des signaux entrants.

Cette capacité de rappel des modes programmés à l'avance dépend du signal en provenance de la carte vidéo ou du système vidéo de votre ordinateur personnel PC. Si ce signal ne correspond pas à l'un des modes programmés en usine, le moniteur se règle automatique-ment de façon à afficher cette image.

Caractéristique D'économie D'énergie

Ce moniteur a été conçu en conformité avec le programme Energy Star de l'EPA, qui est un programme destiné aux fabricants d'équipement informatique, les incitant à construire des systèmes internes de réduction de la consommation pendant les périodes de non-utilisation.

Ce moniteur se place également en mode économie d'énergie si vous dépassez ses limites de fonctionnement, comme la résolution maximale de 1600x1200, ou la vitesse de régénération de 30-96kHz (fréquence de ligne) ou 50-160Hz (fréquence de balayage). Lorsque ce moniteur est utilisé avec un PC Vert ou Energy Star EPA, ou avec un PC équipé d'un logiciel économisateur d'écran conforme au protocole VESA DPMS (Display Power Management Signalling), ce moniteur peut économiser une grande quantité d'énergie en réduisant la consommation pendant les périodes de non-utilisation. Lorsque le PC est en mode économie d'énergie, le moniteur est en état de suspension de fonctionnement, indiquée par le changement de couleur du voyant électroluminescent : de vert il passe à ambre. Après une longue période en mode de suspension de fonctionnement, le moniteur passe en mode de demi-mise hors tension, pour économiser davantage d'énergie. En mode de demi-mise hors tension, ou mode DPMS-hors tension selon la terminologie utilisée dans nos spécifications techniques, le voyant sera encore de couleur ambre. Lorsque vous relancez votre PC en appuyant sur une touche ou en bougeant la souris, le moniteur se remettra lui aussi en mode de fonctionnement normal, indiqué par la couleur verte du voyant électroluminescent. Grâce à ces conventions, la consommation peut être réduite pour atteindre les niveaux indiqués ci-dessous :

Consommation Électrique

Mode	Sync Hori.	Sync Verti.	Vidéo	Consommation Électrique	Couleur du Voyante DEL
Normal(Max.)	On	On	Normal	≤ 130W	Vert
Attente	Off	On	Off	≤ 8W	Ambre
Suspension	On	Off	Off	≤ 8W	Ambre
Off	Off	Off	Off	≤ 3W	Ambre

Conformité aux Normes Sur les Radiations (MPR II)

Ce moniteur est conforme aux exigences sévères d'aujourd'hui concernant le bas niveau d'émission de la radiation, ce qui offre à l'utilisateur une protection additionnelle et un revêtement d'écran statique. Ces exigences, mises en place en premier par une agence gouvernementale de Suède, limitent le niveau d'émission permis dans Extremely Low Frequency (ELF) et Very Low Frequency (VLF) selon les données électromagnétiques.

Auto-Diagnostics



Le moniteur possède une caractéristique OSD d'**AUTO-DIAGNOSTICS** qui 'surgit' à l'écran lorsque d'éventuels facteurs d'incident risquent de se produire. L'affichage écran (OSD) met en surbrillance la raison possible s'il n'y a pas d'image à l'écran. Par exemple, si vous mettez le moniteur sous tension lorsque le câble signal n'est pas branché, le moniteur fera apparaître l'affichage d'auto-diagnostic sous la forme **VÉRIF SIGNAL** d'entrée. C'est pour vous une indication vous incitant à contrôler les branchements signaux

DDC (Display Data Channel)

DDC est une chaîne de communication par le biais de laquelle le moniteur prévient automatiquement le système central (PC) de ces capacités. Ce moniteur a trois DDC fonctions; DDC1 et DDC2B. DDC1 et DDC2B possèdent une communication uni-directionnelle entre le PC et le moniteur. Dans ces situations, le PC envoie des données d'affichage au moniteur mais ne commande pas pour contrôler les informations du moniteur.

Remarque : Le PC doit posséder les fonctions DDC pour cela.

Si votre moniteur affiche une image monochrome ou une résolution incorrecte, sélectionnez la fonction DDC ARRET.

Quelques Conseils en Cas D'incident

Message d'auto-diagnostics.

- Le câble de signal n'est pas relié.
-

Le message HORS FREQUENCE a'affiche.

- La fréquence de Input synchro est en dehors des capacités du moniteur.

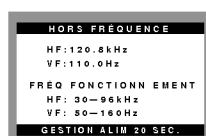

- *Horizontale Fréquence: 30-96kHz
- *Verticale Fréquence: 50-160Hz

Utilisez le logiciel utilitaire de la carte graphique pour modifier le réglage de la fréquence.(Consultez le manuel d'utilisation de la carte graphique).

Power LED est allumé en Ambre.

- Affichage de la mise en veille.
 - Le signal n'est pas synchronisé.
 - L'ordinateur n'est pas branché.
-

L'image sur l'écran n'est pas au milieu ou trop petite ou n'est pas rectangle.

- L'ajustement d'image n'est pas encore fait . Utilisez la touche SELECT et les touches ◀/▶ pour ajuster l'image.
-

Le moniteur n'entre pas en mode d'économie d'énergie (Ambre).

- Le signal vidéo de l'ordinateur n'est pas VESA DPMS standard. Soit le PC ou la carte contrôleur vidéo n'utilise pas la fonction d'économie de courant VESA DPMS.

Remarque : Si le témoin d'alimentation électrique (DEL) clignote et est de couleur orange, cela indique probablement l'existence d'une situation anormale au niveau du moniteur.

Appuyez alors sur le bouton MARCHE/ARRET du panneau avant des commandes et consultez votre technicien chargé de l'entretien pour obtenir des renseignements plus complets.

Maintenance du Moniteur

Débranchez le moniteur (prise murale) et contactez un technicien qualifié de maintenance de ce type d'équipement dans les cas suivants:

- Le cordon d'alimentation ou la prise est endommagé(e) ou dénudé.
- Du liquide a coulé à l'intérieur du moniteur.
- Le moniteur a été exposé à la pluie ou à l'humidité.
- Le moniteur ne fonctionne pas normalement lorsque vous suivez les instructions du mode d'emploi. Ne réglez que les éléments décrits dans le mode d'emploi. Un Réglage inadapté d'autres éléments peut entraîner une détérioration de l'appareil et nécessite souvent un important travail du technicien qualifié pour remettre le moniteur en bon état de fonctionnement.
- Le moniteur est tombé ou son boîtier a été endommagé.
- Le moniteur présente un changement net dans ses capacités de fonctionnement.
- Des bruits secs ou des bruits d'encliquetage 'clac' se font entendre en continu ou fréquemment en cours de fonctionnement du moniteur. Il est normal que certains moniteurs fassent des bruits occasionnels lorsqu'ils sont mis sous tension ou hors tension, ou lors de changements de mode vidéo.

Ne tentez pas de réparer vous-même votre moniteur, car ouvrir le moniteur ou retirer son boîtier peut vous exposer à des décharges électriques dangereuses et présente par ailleurs d'autres risques. Pour toute réparation du moniteur, contactez un technicien qualifié.

Spécifications D'entree

Types de Signal de Sync

Type	Sync H.	Sync V.	Vert
Sync. Séparé	Sync H.	Sync V.	-
Sync. Composite	Sync H/V	-	N.C
Sync sur le Vert	-	-	Sync H/V

(N.C : Pas de Connection)

Broches du Connecteur Signal

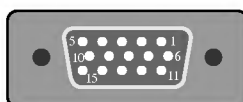

Broche	Signal(D-Sub)	Broche	Signal(D-Sub)
1	Rouge	9	NC
2	Vert	10	Fond
3	Bleu	11	Fond
4	Fond	12	SDA
5	Test Automatique	13	Sync H.
6	Fond Rouge	14	Sync V.
7	Fond Vert	15	SCL
8	Fond Bleu		

Remarque : La broche n° 5 doit être raccordée à la terre sur le côté du PC.

Spécifications D'entree

Tube Image

- 19 pouces (18,0 pouces visualisable) FST, déflexion 90 degrés
- 0,26 mm Grille d'ouverture pitch.
- Anti-Statigue, Enrobage-U

Entrée Sync.

- Fréquence de Lignes : 30-96kHz (Automatique)
- Fréquence de Balayage : 50-160Hz (Automatique)
- Forme D'entrée : Séparé, Composite, SOG (Sync sur le Vert), Positif/Négatif
- Entrée Signal : Connecteur D-SUB 15 Broches

Entrée Vidéo

- Forme D'entrée : Séparée, Analogique RGB, 0,7Vp-p/75 ohms, Positive
- Résolution maximale : 1600 x 1200, 75Hz

Alimentation

- AC100-240V 50/60Hz 2,0A

Dimensions (Avec support inclinable et pivotant)

- Largeur : 458 mm/18,0 pouces
- Profondeur : 479 mm/18,9 pouces
- Hauteurr : 468 mm/18,4 pouces

Poids

- Filet : 22,5kg (49,60lbs)

Critères d'exploitation

- Conditions d'exploitation
 - Température : 10 à 35°C
 - Humidité relative : 10 à 90% sans condensation
- Conditions de stockage
 - Température : 0 à 60°C
 - Humidité relative : 5 à 90% sans condensation

Les informations contenues dans ce document sont sujettes à modification sans préavis.