

Gebrauchsanweisung  
Instructions for use  
Mode d'emploi  
Istruzioni per l'uso  
Gebruiksaanwijzing  
Brugsanvisning  
Bruksanvisning  
Bruksanvisning  
Käyttöohje  
Instruções de serviço

Instrucciones para el uso  
Οδηγίες χρήσεως  
Kullanma talimatı  
Инструкция по пользованию  
Használati utasítás  
Sposób użycia  
Начин на употреба  
Instruções de folosire  
تعليمات الاستخدام

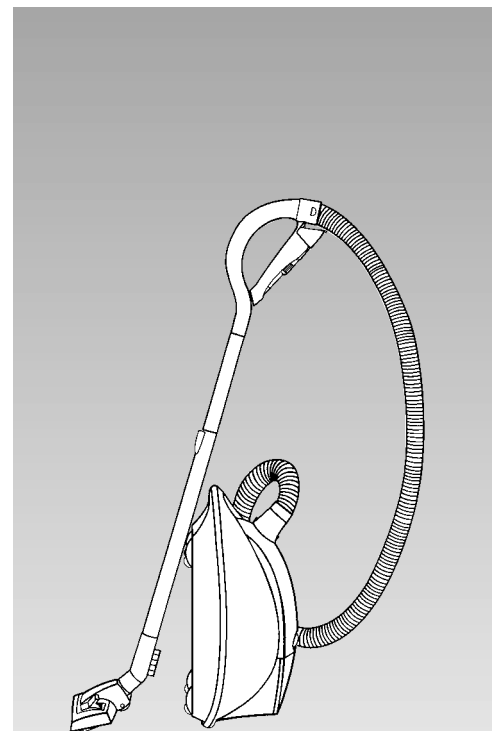

- Gedruckt auf Recyclingpapier
- Printed on recycled paper
- Imprimé sur papier recyclé
- Stampato su carta riciclata
- Gedrukt op recyclingpapier
- Trykt på genbrugspapir
- Trykket på resirkulert papir
- Tryckt på återvunnet papper
- Painettu uusiopaperille
- Impreso sobre papel reciclable
- Imprimido em papel reciclado
- Εκτυπωμένο σε ανακυκλώσιμο χαρτί
- Geri kazanılmış kağıda basılmıştır.
- Wydrukowano na papierze z recyklingu
- Újrahasznosított papírra nyomtatva
- Напечатано на рециклирана хартия.
- Напечатано на бумаге, изготовленной из макулатуры.
- Tipărit pe hirtie din materiale reciclabile.
- طبعت على ورق قابل لإعادة الإستخدام كمادة خامة و التصنع من جديد.



VS08G....

# DE Garantiebedingungen

Die nachstehenden Bedingungen, die Voraussetzungen und Umfang unserer Garantieleistung umschreiben, lassen die Gewährleistungsverpflichtungen des Verkäufers aus dem Kaufvertrag mit dem Endabnehmer unberührt.

Für dieses Gerät leisten wir Garantie gemäß nachstehenden Bedingungen:

1. Wir beheben unentgeltlich nach Maßgabe der folgenden Bedingungen (Nr. 2 - 6) Mängel am Gerät, die nachweislich auf einem Material- und/oder Herstellungsfehler beruhen, wenn sie uns unverzüglich nach Feststellung und innerhalb von 24 Monaten - bei gewerblichem Gebrauch oder gleichzusetzender Beanspruchung innerhalb von 12 Monaten - nach Lieferung an den Erstendabnehmer gemeldet werden. Zeigt sich der Mangel innerhalb von 6 Monaten ab Lieferung, wird vermutet, dass es sich um einen Material- oder Herstellungsfehler handelt.
2. Die Garantie erstreckt sich nicht auf leicht zerbrechliche Teile wie z.B. Glas oder Kunststoff bzw. Glühlampen.  
Eine Garantiepflicht wird nicht ausgelöst durch geringfügige Abweichungen von der Soll-Beschaffenheit, die für Wert und Gebrauchstauglichkeit des Gerätes unerheblich sind, oder durch Schäden aus chemischen und elektrochemischen Einwirkungen von Wasser, sowie allgemein aus anomalen Umweltbedingungen oder sachfremden Betriebsbedingungen oder das Gerät sonst mit ungeeigneten Stoffen in Berührung gekommen ist. Ebenso kann keine Garantie übernommen werden, wenn die Mängel am Gerät auf Transportschäden, die nicht von uns zu vertreten sind, nicht fachgerechte Installation und Montage, Fehlgebrauch, mangelnde Pflege oder Nichtbeachtung von Bedienungs- oder Montagehinweisen zurückzuführen sind.  
Der Garantieanspruch erlischt, wenn Reparaturen oder Eingriffe von Personen vorgenommen werden, die hierzu von uns nicht ermächtigt sind, oder wenn unsere Geräte mit Ersatzteilen, Ergänzungs- oder Zubehörteilen versehen werden, die keine Originalteile sind und dadurch ein Defekt verursacht wurde.
3. Die Garantieleistung erfolgt in der Weise, dass mangelhafte Teile nach unserer Wahl unentgeltlich instandgesetzt oder durch einwandfreie Teile ersetzt werden.  
Geräte, die zumutbar (z.B. im PKW) transportiert werden können und für die unter Bezugnahme auf diese Garantie eine Garantieleistung beansprucht wird, sind unserer nächstgelegenen Kundendienststelle oder unserem Vertragskundendienst zu übergeben oder einzusenden.  
Instandsetzungen am Aufstellungsort können nur für stationär betriebene (feststehende) Geräte verlangt werden.  
Es ist jeweils der Kaufbeleg mit Kauf- und/oder Lieferdatum vorzulegen. Ersetzte Teile gehen in unser Eigentum über.
4. Sofern die Nachbesserung von uns abgelehnt wird oder fehlschlägt, wird innerhalb der oben genannten Garantiezeit auf Wunsch des Endabnehmers kostenfrei gleichwertiger Ersatz geliefert. Im Falle einer Ersatzlieferung behalten wir uns die Geltendmachung einer angemessenen Nutzungsanrechnung für die bisherige Nutzungszeit vor.
5. Garantieleistungen bewirken weder eine Verlängerung der Garantiefrist, noch setzen sie eine neue Garantiefrist in Lauf. Die Garantiefrist für eingebaute Ersatzteile endet mit der Garantiefrist für das ganze Gerät.
6. Weitergehende oder andere Ansprüche, insbesondere solche auf Ersatz außerhalb des Gerätes entstandener Schäden sind - soweit eine Haftung nicht zwingend gesetzlich angeordnet ist - ausgeschlossen.

Diese Garantiebedingungen gelten für in Deutschland gekaufte Geräte. Werden Geräte ins Ausland verbracht, die die technischen Voraussetzungen (z.B. Spannung, Frequenz, Gasarten, etc.) für das entsprechende Land aufweisen und die für die jeweiligen Klima- und Umweltbedingungen geeignet sind, gelten diese Garantiebedingungen auch, soweit wir in dem entsprechenden Land ein Kundendienstnetz haben. Für im Ausland gekaufte Geräte gelten die von unserer jeweils zuständigen Landesvertretung herausgegebenen Garantiebedingungen. Diese können Sie über Ihren Fachhändler, bei dem Sie das Gerät gekauft haben, oder direkt bei unserer Landesvertretung anfordern.

## **Beachten Sie unser weiteres Kundendienst-Angebot:**

Auch nach Ablauf der Garantie stehen Ihnen unser Werkskundendienst und unsere Servicepartner zur Verfügung.

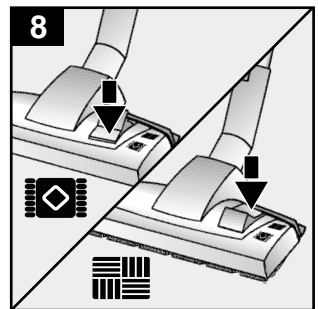
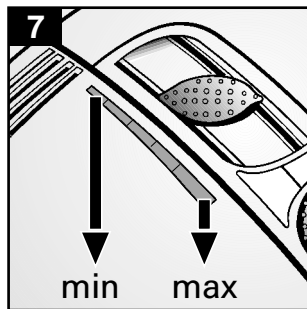
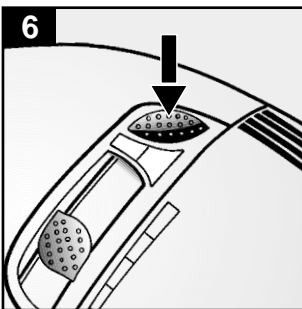
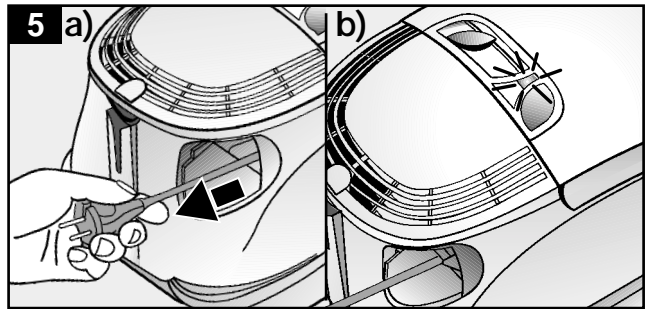
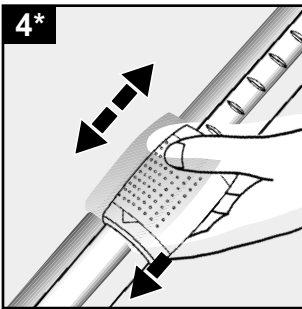
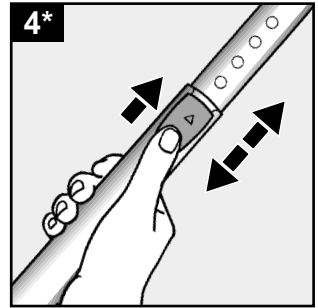
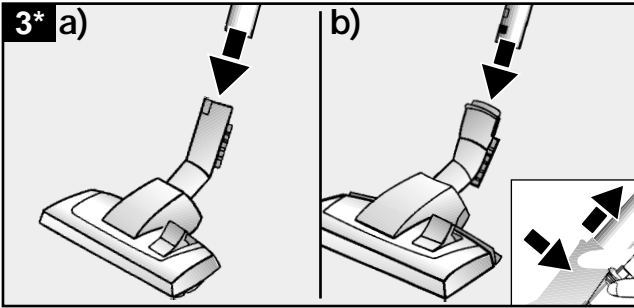
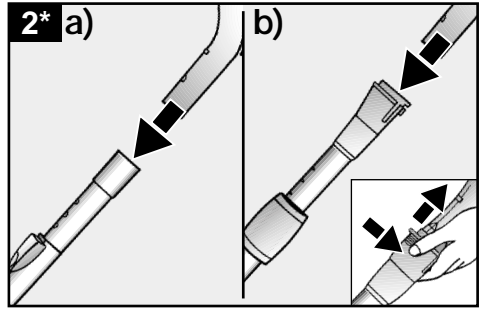
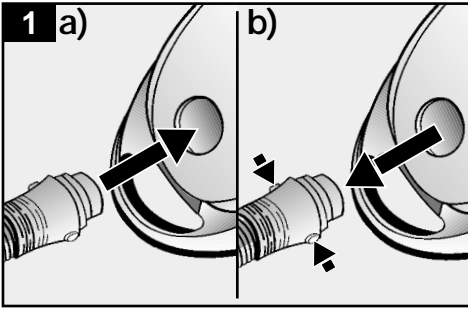

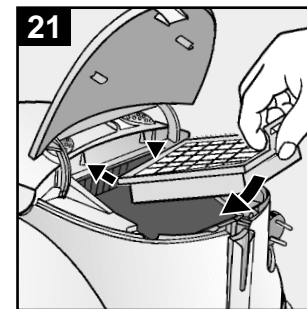
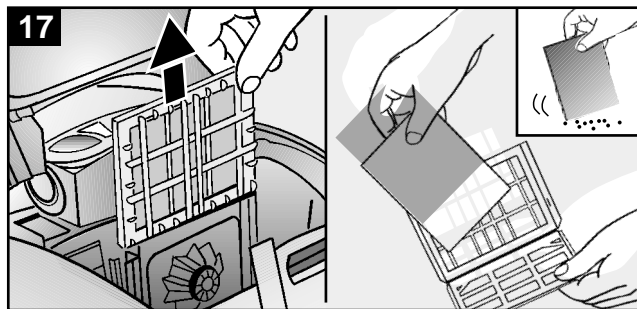
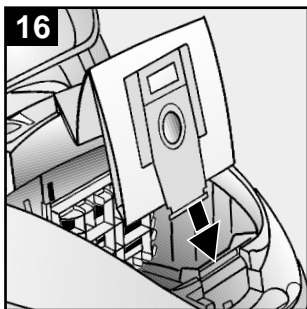
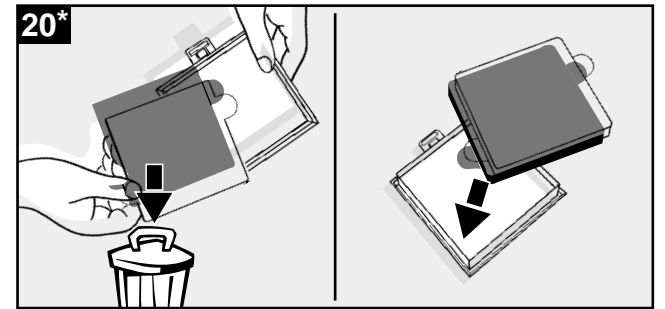
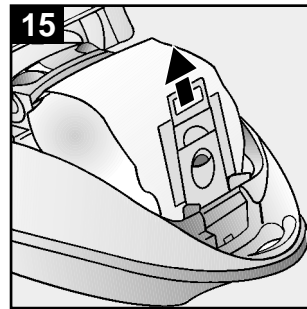
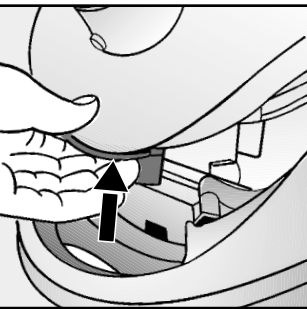
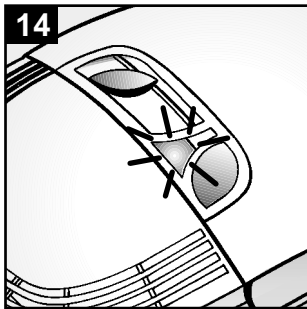
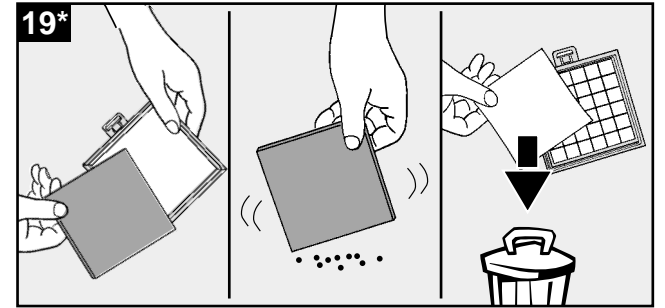
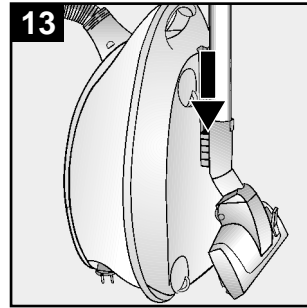
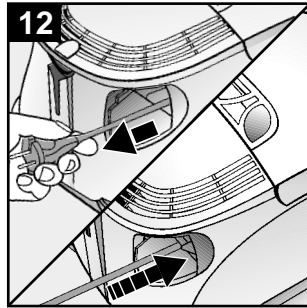
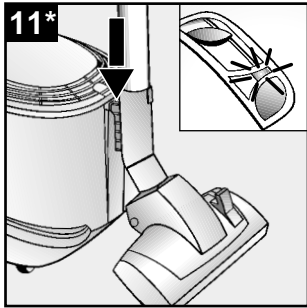
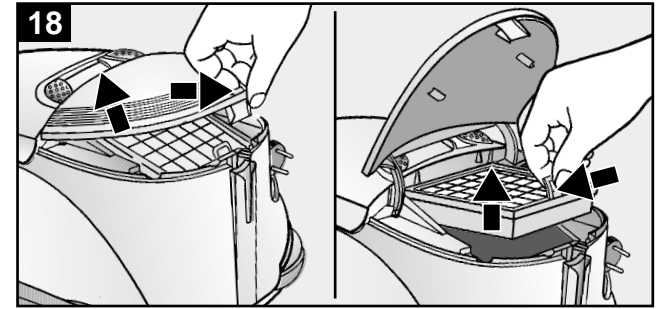
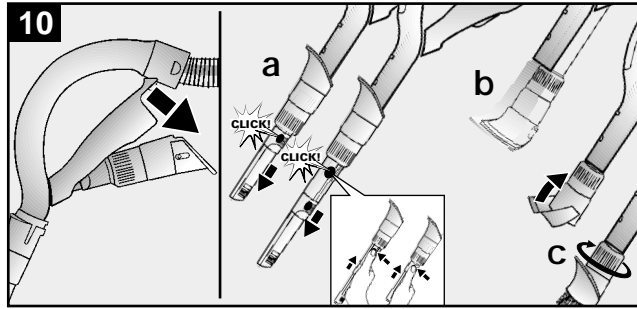
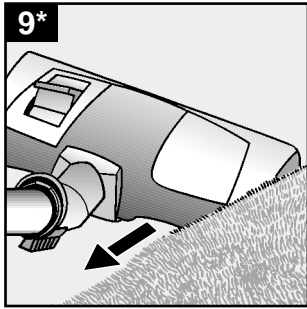

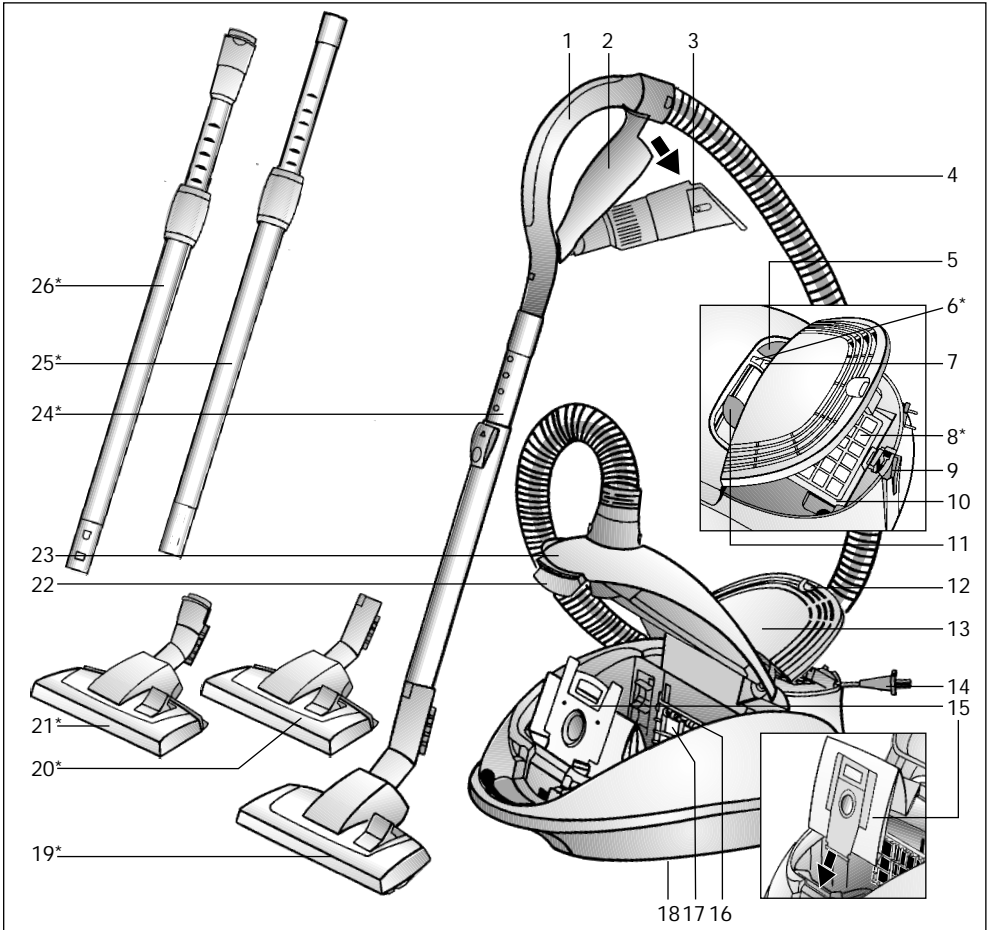

18 17 16

- |                                      |  |
|--------------------------------------|--|
| 1 Schlauchhandgriff                  | 15 Filterbeutel MEGAfill® Super TEX                                |
| 2 Zubehörhalter                      | 16 Filterhalterung   |
| 3 Kombi-Zubehör                      | 17 Motorschutzfilter   |
| 4 Saugschlauch                       | 18 Abstellhilfe (an der Geräteunterseite)                          |
| 5 Ein- bzw. Austaste                 | 19 umschaltbare Bodendüse  |
| 6 Bereitschafts-Anzeige*             | 20 umschaltbare Bodendüse mit Teppichheber*                        |
| 7 Filterwechselanzeige               | 21 umschaltbare Bodendüse mit Teppichheber und Entriegelungshülse* |
| 8 Ausblasfilter*                     | 22 Verschlusshebel   |
| 9 Parkhilfe (mit Abschaltautomatik*) | 23 Staubraumdeckel   |
| 10 Rahmen für Ausblasfilter          | 24 Teleskoprohr mit Schiebetaste*                                  |
| 11 Saugkraftregler                   | 25 Teleskoprohr mit Schiebemannschette*                            |
| 12 Verschlusslasche                  | 26 Teleskoprohr mit Schiebemannschette und Entriegelungshülse*     |
| 13 Ausblasfilter-Abdeckung           |  |
| 14 Netzanschlusskabel                |  |

\*je nach Ausstattung

Die Gebrauchsanweisung bitte aufbewahren.  
Bei Weitergabe des Staubsaugers an Dritte  
bitte Gebrauchsanweisung mitgeben.

## Bestimmungsgemäße Verwendung

Dieser Staubsauger ist nur für den Gebrauch  
im Haushalt und nicht für gewerbliche  
Zwecke bestimmt.

Den Staubsauger ausschließlich gemäß den  
Angaben in dieser Gebrauchsanweisung  
verwenden.

Der Hersteller haftet nicht für eventuelle  
Schäden, die durch nicht bestimmungs-  
gemäßen Gebrauch oder falsche Bedienung  
verursacht werden.

Deshalb beachten Sie bitte unbedingt die  
nachfolgenden Hinweise!

Der Staubsauger darf nur bedient werden  
mit:

- Original-Filterbeutel MEGAfill®SuperTEX
- Original-Ersatzteilen, -Zubehör oder  
-Sonderzubehör

### Der Staubsauger ist nicht geeignet für:

- das Absaugen von Menschen oder Tieren
- das Aufsaugen von:
  - Kleinlebewesen
  - gesundheitsschädlichen, scharfkantigen,  
heißen oder glühenden Substanzen
  - feuchten oder flüssigen Substanzen
  - leicht entflammaren oder explosiven  
Stoffen und Gasen.

## Sicherheitshinweise

Dieser Staubsauger entspricht den  
anerkannten Regeln der Technik und den  
einschlägigen Sicherheitsbestimmungen.  
Wir bestätigen die Übereinstimmung mit den  
folgenden europäischen Richtlinien:

89/336/EWG (geändert durch RL

91/263/EWG, 92/31/EWG und 93/68/EWG).

73/23/EWG (geändert durch RL 93/68/EWG).

- Staubsauger nur gemäß Typenschild  
anschießen und in Betrieb nehmen.

- Niemals ohne Filterbeutel  
MEGAfill®SuperTEX saugen.  
=> Gerät kann beschädigt werden!
- Kindern die Benutzung des Staubsaugers  
nur unter Aufsicht gestatten.
- Vermeiden Sie das Saugen mit Düse und  
Rohr in Kopfnähe.  
=> Es besteht Verletzungsgefahr!
- Das Netzanschlusskabel nicht zumTragen/  
Transportieren des Staubsaugers  
benutzen.
- Bei mehrstündigem Dauerbetrieb Netzan-  
schlusskabel vollständig ausziehen.
- Nicht am Netzanschlusskabel, sondern am  
Stecker ziehen, um das Gerät vom Netz zu  
trennen.
- Das Netzanschlusskabel nicht über scharfe  
Kanten ziehen und nicht einquetschen.
- Vor allen Arbeiten an Staubsauger und  
Zubehör Netzstecker ziehen.
- Beschädigten Staubsauger nicht in Betrieb  
nehmen. Beim Vorliegen einer Störung  
Netzstecker ziehen.
- Reparaturen und Ersatzteileaustausch am  
Staubsauger dürfen nur vom autorisierten  
Kundendienst ausgeführt werden.
- Staubsauger vor externer Witterung,  
Feuchtigkeit und Hitzequellen schützen.
- Gerät ausschalten, wenn nicht gesaugt  
wird.
- Ausgediente Geräte sofort unbrauchbar  
machen, danach das Gerät einer  
ordnungsgemäßen Entsorgung zuführen.
- Aus Sicherheitsgründen ist der  
Staubsauger mit einem Überhitzungs-  
schutz ausgestattet. Sollte eine  
Blockierung auftreten und das Gerät zu  
heiß werden, schaltet es sich automatisch  
ab. Ziehen Sie den Netzstecker und stellen  
Sie sicher, dass Düse Saugrohr oder  
Schlauch nicht verstopft sind, bzw. der  
Filter gewechselt werden muß.  
Nach Beseitigung der Störung lassen Sie  
das Gerät mindestens 1 Stunde abkühlen.  
Danach ist das Gerät wieder einsatzbereit.

## Hinweise zur Entsorgung

### ■ Verpackung

Die Verpackung schützt den Staubsauger  
vor Beschädigung auf dem Transport.  
Sie besteht aus umweltfreundlichen  
Materialien und ist deshalb recycelbar.  
Entsorgen Sie nicht mehr benötigte  
Verpackungsmaterialien an den  
Sammelstellen für das Verwertungssystem  
»Grüner Punkt«.

### ■ Altgerät

Altgeräte enthalten vielfach noch wertvolle  
Materialien.  
Geben Sie deshalb Ihr ausgedientes Gerät  
bei Ihrem Händler bzw. einem  
Recyclingcenter zur Wiederverwertung ab.  
Aktuelle Entsorgungswege erfragen Sie  
bitte bei Ihrem Händler oder Ihrer  
Gemeindeverwaltung.

### ■ Bitte beachten

- Das Gerät nur an eine Steckdose  
anschießen, die mit einer Sicherung von  
mindestens 16 A abgesichert ist!  
Sollte die Sicherung beim Einschalten des  
Gerätes einmal ausgelöst werden, so kann  
dies daran liegen, dass gleichzeitig andere  
Elektrogeräte mit hohem Anschlusswert am  
gleichen Stromkreis angeschlossen sind.  
Das Auslösen der Sicherung ist vermeid-  
bar, in dem Sie vor dem Einschalten des  
Gerätes die niedrigste Leistungsstufe ein-  
stellen und erst danach eine höhere  
Leistungsstufe wählen.

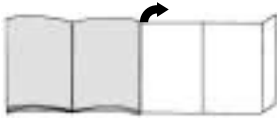
**Bitte Bildseiten ausklappen!****Inbetriebnahme****Bild 1**

- a) Saugschlauchstutzen in die Saugöffnung einrasten.
- b) Beim Entfernen des Saugschlauches beide Rastnasen zusammendrücken und Schlauch herausziehen.

**Bild 2\***

- a) Handgriff und Teleskoprohr zusammenstecken.
- b) Handgriff bis zum Einrasten in das Teleskoprohr schieben.  
Zum Lösen der Verbindung Entriegelungshülse drücken und Handgriff herausziehen.

**Bild 3\***

- a) Bodendüse und Teleskoprohr zusammenstecken.
- b) Teleskoprohr bis zum Einrasten in den Stutzen der Bodendüse schieben.  
Zum Lösen der Verbindung Entriegelungshülse drücken und Teleskoprohr herausziehen

**Bild 4\***

Durch Drücken der Schiebetaste / Schiebemannschette in Pfeilrichtung Teleskoprohr entriegeln und gewünschte Länge einstellen.

**Bild 5**

- a) Netzanschlusskabel am Stecker greifen, auf die gewünschte Länge herausziehen und Netzstecker einstecken.
- b) Bei Geräten mit elektronisch auslösender Kabeltrommel leuchtet jetzt die Bereitschafts-Anzeige »grün«.

**Bild 6**

Staubsauger durch Betätigen der Ein- bzw. Austaste in Pfeilrichtung ein- bzw. ausschalten.

**Bild 7**



Durch Betätigen des Saugkraftreglers kann die gewünschte Saugkraft stufenlos eingestellt werden.

- Niedriger Leistungsbereich:  
Für das Absaugen empfindlicher Stoffe, z. B. Gardinen.
- Mittlerer Leistungsbereich:  
Für die tägliche Reinigung bei geringer Verschmutzung.
- Hoher Leistungsbereich:  
Zur Reinigung robuster Bodenbeläge, Hartböden und bei starker Verschmutzung.

**Saugen**

Sie haben ein sehr leistungs- und saugstarkes Gerät erworben. Die max. Leistungsstellung empfiehlt sich deshalb nur bei stark verschmutzten Niedrigflor-Teppichböden oder Hartböden.

**Bild 8**

- Bodendüse einstellen:
- Zum Saugen von Teppichen und Teppichböden => 
  - Zum Saugen von Hartböden => 

**Bodendüse mit Teppichheber\*****Bild 9\***

Beim Zurückziehen der Bodendüse wird der Teppich angehoben und ermöglicht so ein Saugen unter dem Teppichrand.

\*je nach Ausstattung

**Saugen mit Zubehör****Bild 10**

Kombi-Zubehör durch Ziehen in Pfeilrichtung aus dem Zubehöralter lösen.

- a) Fugendüse  
Zum Absaugen von Fugen und Ecken. Für schwer zugängliche Stellen kann das Kombi-Zubehör durch teleskopartiges Ausziehen der Fugendüse in 2 Stufen auf 360 mm verlängert werden.
- Fugendüse in beiden Stufen soweit ausziehen bis sie hörbar einrastet.
- Durch Lösen der Teleskopverriegelungen (drücken in Pfeilrichtung) kann die Fugendüse wieder zusammengeschoben werden.
- b) Polsterdüse  
Zum Absaugen von Polstermöbeln, Vorhängen usw.
- c) Möbelpinsel  
Zum Absaugen von Fensterrahmen, Schränken, Profilen usw.
  - Polsterdüse in Pfeilrichtung umklappen.
  - Durch Drehen in Pfeilrichtung wird der Borstenkranz ausgefahren.
  - **Vor dem Einsetzen des Kombi-Zubehörs in den Zubehöralter muss der Borstenkranz eingedreht und die Polsterdüse zurückgeklappt werden.**

**Bild 11\***

Bei kurzen Saugpausen können Sie die Parkhilfe an der Geräterückseite benutzen. Kunststoffrippe am Düsenstutzen in die Aussparung an der Geräterückseite schieben.

Bei Geräten mit Abschaltautomatik schaltet das Gerät ab  
=> Bereitschaftsanzeige leuchtet »grün«.

**Nach der Arbeit****Bild 12**

- Gerät ausschalten, Netzstecker aus der Steckdose ziehen.
- Kurz am Netzanschlusskabel ziehen und loslassen (Kabel rollt sich automatisch auf).
- Durch erneutes Ziehen am Netzanschlusskabel wird die Kabelbremse wieder aktiv, durch kurzes Ziehen am Kabel deaktiviert.

- Bei Geräten mit elektronisch auslösender Kabeltrommel rollt sich das Netzanschlusskabel beim Ziehen des Netzsteckers aus der Steckdose automatisch auf.
- Sollten Sie nicht wünschen, dass das Netzanschlusskabel komplett aufrollt (z.B. bei Steckdosenwechsel) wird die Kabelbremse durch Ziehen am Netzanschlusskabel aktiviert.

**Bild 13**

Zum Abstellen/Transportieren des Gerätes können Sie die Abstellhilfe an der Geräteunterseite benutzen. Gerät aufrecht hinstellen. Kunststoffrippe an der Bodendüse in die Aussparung an der Geräteunterseite schieben.

**Filterwechsel****Filterbeutel MEGAfil®SuperTEX austauschen****Bild 14**

- Leuchtet, bei vom Teppich abgehobener Düse und höchster Saugleistungseinstellung, die Filterwechselanzeige intensiv und gleichmäßig auf, muss der Filterbeutel gewechselt werden, auch wenn er noch nicht voll sein sollte. In diesem Fall macht die Art des Füllgutes den Wechsel erforderlich.
- Staubraumdeckel durch Betätigung des Verschlusshebels in Pfeilrichtung öffnen.

**Bild 15**

Filterbeutel MEGAfil®SuperTEX durch Ziehen an der Verschlusslasche verschließen und herausnehmen.

**Bild 16**

Neuen Filterbeutel MEGAfil®SuperTEX in die Halterung einlegen und Staubraumdeckel schließen.

- **Achtung: Staubraumdeckel schließt nur mit eingelegtem Filterbeutel MEGAfil®SuperTEX bzw. Textilfilter.**



Sollte nach Austausch des Filterbeutels die Filterwechsellanze weiterhin leuchten, bitte überprüfen, ob Düse, Rohr oder Saugschlauch verstopft sind.

#### Motorschutzfilter austauschen

Wann tausche ich aus: Bei jeder neuen Austauschfilterpackung (spätestens nach 5 Filterbeuteln).

#### Bild 17

- Staubraumdeckel öffnen (siehe Bild 14).
- Filterhalterung in Pfeilrichtung herausziehen und aufklappen
- Motorschutzfilter entsorgen und neuen Motorschutzfilter einlegen.
- Filterhalterung zuklappen, wieder in Gerät einschieben und Staubraumdeckel schließen.

#### Micro-Hygienefilter austauschen\*

Wann tausche ich aus: Bei jeder neuen Austauschfilterpackung (spätestens nach 5 Filterbeuteln).

#### Bild 18

- Durch Drücken der Verschlusslasche in Pfeilrichtung Ausblasgitter entriegeln und öffnen.
- Filterrahmen durch Drücken des Verschlusses in Pfeilrichtung entriegeln und herausnehmen.

#### Bild 19\*

- Schaumstoff und Micro-Hygienefilter entnehmen.
- Micro-Hygienefilter entsorgen und neuen Micro-Hygienefilter einlegen.
- Schaumstoff säubern und ebenfalls wieder in den Filterrahmen einlegen.

Nach dem Aufsaugen feiner Staubpartikel (wie z. B. Gips, Zement, usw.), Motorschutzfilter durch Ausklopfen reinigen, evtl. Motorschutzfilter und Micro-Hygienefilter austauschen.

#### Bild 20\*

- Aktivkohle-Filter durch Ziehen an einer Lasche herausnehmen und im Hausmüll entsorgen.
- Neuen Aktivkohle-Filter einlegen.

#### Bild 21

- Filterrahmen unter die beiden Halterippen schieben und in Pfeilrichtung schwenken bis er einrastet.
- Ausblasgitter schließen.

#### Hepa-Filter austauschen\*

Ist Ihr Gerät mit einem Hepa-Filter ausgestattet, muss dieser jährlich ausgewechselt werden. (Filterwechsel siehe Bilder 18 und 21)

#### Aktivkohle-Filter austauschen\*

Ist Ihr Gerät mit einem Hepa-Aktivkohle-Filter ausgestattet, muss der Hepa-Filter jährlich, der Aktivkohle-Filter jedoch halbjährlich ausgewechselt werden. (Filterwechsel siehe Bilder 18, 20, 21)

#### Pflege

Vor jeder Reinigung des Staubsaugers, muss dieser ausgeschaltet und der Netzstecker gezogen werden.

Staubsauger und Zubehörteile aus Kunststoff können mit einem handelsüblichen Kunststoffreiniger gepflegt werden.

- **Keine Scheuermittel, Glas oder Allzweckreiniger verwenden.**
- **Staubsauger niemals in Wasser tauchen.**

Der Staubraum kann bei Bedarf mit einem zweiten Staubsauger ausgesaugt, oder einfach mit einem trockenen Staubtuch / Staubpinsel gereinigt werden.

Technische Änderungen vorbehalten.

## Sonderzubehör

#### Austauschfilterpackung VZ52AFP1

Inhalt:  
5 Austauschfilter MEGAfilte®SuperTEX mit Verschluss  
1 Micro-Hygienefilter  
1 Motorschutzfilter

Typ P



#### Textilfilter (Dauerfilter) VZ10TFP

Wiederverwendbarer Filter mit Klettverschluss.

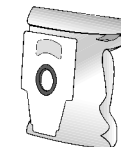

#### HEPA-Filter (Klasse H12) VZ151HFB

Für Allergiker empfohlen. Für extrem saubere Ausblasluft. Jährlich auswechseln (siehe Bilder 18 und 21)

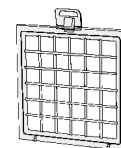

#### Aktivkohle-Filter VZ190AFB

Extra dickes Aktivkohlekissen. Verhindert für lange Zeit störende Gerüche. Halbjährlich auswechseln. Nur in Verbindung mit HEPA-Filter (VZ151HFB) oder Micro-Hygienefilter verwendbar. Bei Verwenden mit Micro-Hygienefilter Schaumstoff aus Filterrahmen entfernen (Bild 19) und Aktivkohlefilter einlegen.

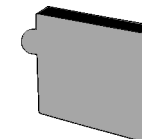

#### Bitte beachten!

Kombination »Hepa-Filter« + »Aktivkohlefilter« **nicht möglich** bei Geräten mit **Motorschutzgitter**.

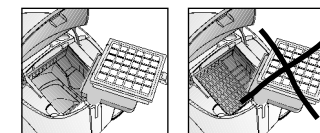

#### TURBO-UNIVERSAL®-Bürste VZ101TBB

Bürsten und Saugen in einem Arbeitsgang von kurzflorigen Teppichen und Teppichböden bzw. für alle Beläge. Besonders geeignet zum Aufsaugen von Tierhaaren. Antrieb der Bürstenwalze erfolgt über Saugstrom des Staubsaugers. Kein Elektroanschluss erforderlich.

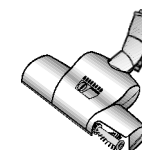

#### Bodendüse mit Teppichheber VZ081BD

Umschaltbare Bodendüse, geeignet für Teppiche und glatte Böden. Der integrierte Teppichheber ermöglicht auch das Saugen unter dem Teppichrand.



## Ersatzteile

Fadenheber (1/2) und Poliereinsatz (3) können bei Bedarf über den Kundendienst bezogen werden.

Fadenheber (1): Ident-Nr. 188565  
Fadenheber (2): Ident-Nr. 184773  
Poliereinsatz (3): Ident-Nr. 482209

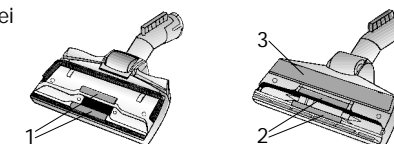



## Your vacuum cleaner

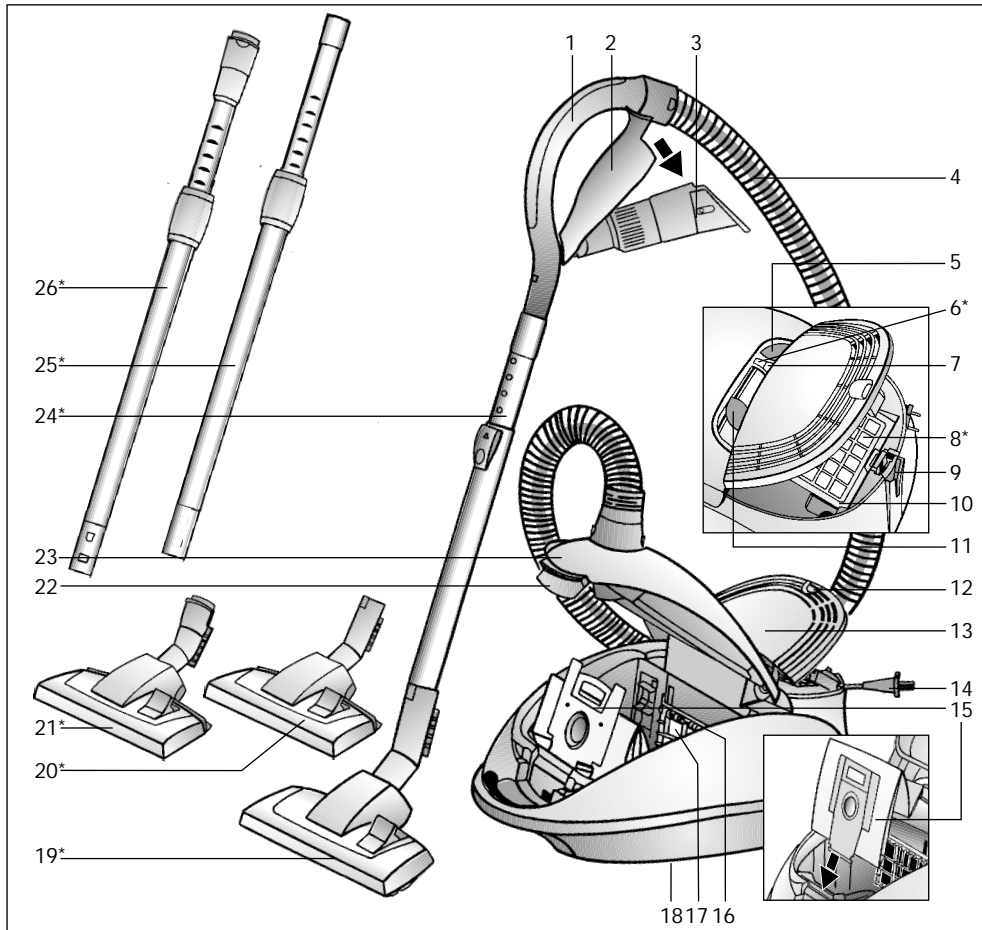

- |                                       |   |
|---------------------------------------|---|
| 1 Handle                              | 15 MEGAFilt® Super TEX dust bag                                 |
| 2 Accessories holder                  | 16 Filter holder  |
| 3 Combination tool                    | 17 Motor protection filter                                      |
| 4 Hose                                | 18 Storage aid (on underside of unit)                           |
| 5 ON/OFF button                       | 19 Adjustable floor tool  |
| 6 Power on indicator*                 | 20 Adjustable floor tool with carpet lifter*                    |
| 7 Filter change indicator             | 21 Adjustable floor tool with carpet lifter and locking collar* |
| 8 Exhaust filter*                     | 22 Dust bag compartment latch                                   |
| 9 Parking aid (automatic switch off*) | 23 Dust bag compartment lid                                     |
| 10 Carrier for exhaust filter         | 24 Telescopic tube with adjusting button*                       |
| 11 Suction regulation button          | 25 Telescopic tube with adjusting sleeve*                       |
| 12 Locking tab                        | 26 Telescopic tube with adjusting sleeve and locking collar*    |
| 13 Exhaust filter cover               |   |
| 14 Power cord                         |   |

\*Depending on equipment

## en

Please keep this instruction manual. When passing the vacuum cleaner on to a third party, please also pass on this instruction manual.

### Intended use

This vacuum cleaner is intended for domestic use only, and is not intended for commercial use.

Only use this vacuum cleaner in accordance with the instructions in this instruction manual.

The manufacturer accepts no responsibility for any damage caused by unintended use or incorrect operation.

Therefore, please note the following points. The vacuum cleaner must only be operated using:

- Original MEGAFilt® SuperTEX dust bag
- original replacement parts, accessories or optional accessories

### The vacuum cleaner is not to be used for:

- vacuuming persons or animals
- vacuuming up:
  - insects and spiders
  - hazardous, sharp-edged, hot or burning substances.
  - damp or liquid substances.
  - highly flammable or explosive substances and gases.

### Safety information

This vacuum cleaner complies with the recognised rules of technology and the relevant safety regulations.

We confirm compliance with the following European directives: 89/336/EEC (amended by Directives 91/263/EEC, 92/31/EEC and 93/68/EEC). 73/23/EEC (amended by Directive 93/68/EEC).

- The vacuum cleaner should only be connected and commissioned in accordance with the details on the rating plate.

- Never use the vacuum cleaner without the MEGAFilt® SuperTEX dust bag. => This could damage the vacuum cleaner.
- Only allow children to use the vacuum cleaner when supervised.
- Keep the vacuum cleaner away from the face when using nozzles and pipe. => Risk of injury.
- Do not carry/transport the vacuum cleaner by the power cord.
- Fully extend the power cord if the appliance is to be used continuously for several hours.
- To disconnect the appliance from the mains, pull the plug, not the power cord.
- Do not pull the power cord around sharp corners and do not allow it to become trapped.
- Unplug the power cord from the mains before carrying out any work on the vacuum cleaner or its accessories.
- Do not use the vacuum cleaner if it is damaged. Unplug the power cord from the mains if a fault is detected.
- Repairs and the fitting of replacement parts to the vacuum cleaner must only be carried out by the authorised after-sales service.
- Protect the vacuum cleaner from external weather conditions, moisture and sources of heat.
- Switch off the vacuum cleaner when it is not being used.
- Make worn out appliances unusable, then dispose of the appliance in an appropriate manner.
- For safety, the vacuum cleaner is fitted with a temperature safety switch, which automatically switches the vacuum cleaner off if it is blocked and overheating. Unplug the power cord from the mains and make sure that the nozzle, suction pipe and hose are not blocked. Also check whether the filter needs to be changed. Having removed the fault, leave the vacuum cleaner to cool down for at least one hour. You can then use it again.

## Disposal information

### ■ Packaging

The packaging protects the vacuum cleaner from damage during transportation. It is made of environment-friendly materials and can be recycled. Dispose of unneeded packaging at the appropriate recycling points.

### ■ Used vacuum cleaner

Used appliances still contain many recyclable materials. Therefore, take your used appliance to your retailer or recycling centre so that it can be recycled. For current disposal methods, please enquire at your appliance dealership or local council.

### ■ Please note

- If a fuse should blow when you switch on the vacuum cleaner, this may be because other electrical appliances which have a high current draw are connected to the same power circuit. To avoid the fuse tripping, select the lowest power setting before switching the vacuum cleaner on, and increasing the power only once it is running.

Fold out picture pages.

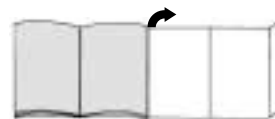

## Setting up

### Figure 1

- Insert the suction hose connector into the suction opening until it engages.
- To remove the suction hose, press the two lugs together and pull the hose out.

### Figure 2\*

- Connect the handle and the telescopic tube together.
- Push the handle into the telescopic tube until it engages. To release the connection, press the unlatching sleeve and pull the handle out.

### Figure 3\*

- Connect the floor nozzle and the telescopic tube together.
- Push the telescopic tube into the connecting piece of the floor nozzle until it engages. To release the connection, press the unlatching sleeve and pull the telescopic tube out.

### Figure 4\*

To adjust the length of the telescopic tube, press the adjusting button/adjusting sleeve in the direction of the arrow and adjust the tube to the required length.

### Figure 5

- Take the mains plug, pull the mains cable to the required length and insert the plug in a wall socket.
- If your unit has an electronically operated cable reel, the Ready indicator now lights up green.

### Figure 6

To switch your vacuum cleaner on and off, press the On/Off key in the direction of the arrow.

### Figure 7

Use the suction adjuster to infinitely adjust the suction to the required level.

- Low suction range: For cleaning delicate fabrics, such as curtains.
- Middle suction range: For daily cleaning of lightly soiled surfaces.
- High suction range: For cleaning durable floor coverings, hard floors and for heavily soiled surfaces.



## Vacuuming

You have bought an extremely powerful device.

The highest suction setting is therefore only recommended for heavily soiled, durable carpeted and hard floors.

### Figure 8

Adjusting the floor nozzle:

- For cleaning rugs and carpets => 
- For cleaning hard floors => 

### Floor nozzle with carpet lifter\*

### Figure 9\*

When you pull the floor nozzle backwards, the rug is lifted, allowing you to clean underneath the carpet edge.

\*Depending on equipment level

## Vacuuming with accessories

### Figure 10

Pull the combination tool in the direction of the arrow to remove it from the tool holder.

#### a) Crevice nozzle

For vacuuming in crevices and corners.

For difficult to get to places, the combination tool can be extended in two stages to 360 mm by pulling out the crevice nozzle.

- Extend the crevice nozzle to the second stop until you can hear it engage.
- To push the crevice nozzle together again, release the telescope lock (by pressing in arrow direction).

#### b) Upholstery nozzle

For cleaning upholstery, curtains, etc.

#### c) Furniture brush

For window frames, cabinets, profiles etc.

- Fold the upholstery nozzle over in the direction of the arrow.
- To extend the brush ring, turn in the direction of the arrow.
- **Before replacing combination tool in the tool holder, retract the brush ring and fold the upholstery nozzle back.**

### Figure 11\*

When you stop cleaning for a moment, you can use the parking aid at the back of the vacuum cleaner.

Slide the plastic lug on the nozzle connector into the groove at the back of the vacuum cleaner.

If your cleaner has the automatic Off function, it will now switch itself off.

=> Power indicator lights up "green".

## When the work is done

### Figure 12

- Switch the vacuum cleaner off and unplug the power cord from the mains.
- Tug the power cord and let go. The cable then rewinds automatically.
- To reactivate or deactivate the cable brake, quickly tug the power cord.
- On vacuum cleaners with an electronically actuated cable rewind, the power cord automatically rewinds when the machine is unplugged at the socket.
- If you do not want the power cord to rewind completely (e.g. when changing the plug), you can apply the cable brake by pulling the power cord.

### Figure 13

To store or transport the vacuum cleaner, you can use the parking aid on the cleaner's underside. Place the vacuum cleaner upright.

Slide the plastic lug on the floor nozzle into the groove on the unit underside.

## Changing the filter

### Replacing the MEGAFilt®SuperTEX dust bag

#### Figure 14

- If the dust bag change indicator lights up brightly and uniformly when the nozzle is lifted from the floor and the vacuum is on its highest setting, you should change the dust bag, even if it is not yet full. In this case it is essential to change the dust bag due to the type of material it contains.
- Turn the dust compartment locking lever in the direction of the arrow to open the dust compartment cover.

#### Figure 15

Seal the MEGAFilt®SuperTEX dust bag by pulling the locking tab and then remove it.

### Figure 16

Place a new MEGAFilt®SuperTEX dust bag in the holder and close the dust bag compartment cover.

- **Caution: The dust bag compartment cover will only close when the MEGAFilt®SuperTEX dust bag, textile filter or dust collector has been inserted.**

**If the dust bag change indicator continues to light up after the dust bag has been changed, please check whether the nozzle, pipe or vacuum hose are obstructed.**

### Replacing the motor protection filter

You should change the micro-hygiene filter with each new replacement filter pack (at least after every five dust bags).

#### Figure 17

- Open the dust compartment cover (see figure 14).
- Pull the filter holder out in the direction of the arrow and open it.
- Dispose of the motor protection filter and fit a new motor protection filter.
- Close the filter support, slide into the vacuum cleaner and close the dust compartment cover.

### Replacing the micro-hygiene filter\*

You should change the micro-hygiene filter with each new replacement filter pack (at least after every five dust bags).

#### Figure 18

- Press the exhaust grille latch in the direction of the arrow to unlatch the exhaust grille and open it.
- Press the filter frame latch in the direction of the arrow to unlatch the filter frame and remove it.

#### Figure 19\*

- Remove the foam and micro-hygiene filter.
- Dispose of the micro-hygiene filter and fit a new micro-hygiene filter.
- Clean the foam and replace in the filter frame.

If you have used the vacuum cleaner for fine dust particles (such as plaster or cement), clean the motor protection filter by tapping it and, if necessary, replace the motor protection filter and the micro-hygiene filter.

### Figure 20\*

- Remove the activated carbon filter by pulling a tab and dispose of it as normal waste.
- Fit a new activated carbon filter.

### Figure 21

- Slide the filter frame under the two retaining ribs and turn in the direction of the arrow until it engages.
- Close the exhaust grille.

### Replacing the Hepa filter\*

If your vacuum cleaner is equipped with a Hepa filter, you need to replace this filter once a year. (For filter replacement, see figures 18 and 21)

### Replacing the activated carbon filter\*

If your vacuum cleaner is equipped with a Hepa activated carbon filter, you need to replace the Hepa filter yearly and the activated carbon filter twice a year. (For filter replacement, see figures 18, 20 and 21)

## Care

Always switch the vacuum cleaner off and disconnect the power cord from the mains before cleaning the vacuum cleaner.

The vacuum cleaner and plastic accessories can be cleaned with a commercial plastic cleaner.

- **Do not use abrasive, glass or all-purpose cleaners.**
- **Never immerse the vacuum cleaner in water.**

The dust compartment can, if necessary, be cleaned with a second vacuum cleaner or simply wiped with a dry cloth or dusting brush.

subject to technical changes.

\*Depending on equipment level

## Optional extra

### Replacement filter pack VZ52AFP1

Contains:  
5 MEGAfil<sup>®</sup> SuperTEX replacement filters with latch  
1 micro-hygiene filter  
1 motor protection filter

Type P

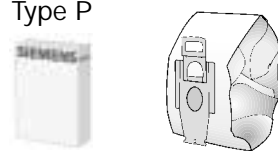

### Textile filters (continuous filters) VZ10TFP

Reusable filters with Velcro(R) fastener.

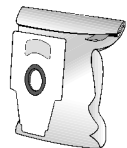

### HEPA filter (Class H12) VZ151HFB

Recommended against allergies. Ensures extremely clean exhaust air. Replace yearly (see figures 18 and 21)

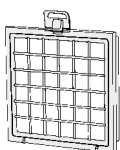

### Activated carbon filter VZ190AFB

Extra-thick active carbon cushion. Combats unpleasant odours. Replace twice a year. Can be used only in combination with HEPA filter (VZ151HFB) or micro-hygiene filter. If used with micro-hygiene filter, remove foam from filter frame (figure 19) and replace with active carbon filter.

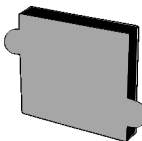

### Please note

Combination of Hepa filter and active carbon filter **not possible** on units with motor protection grille.

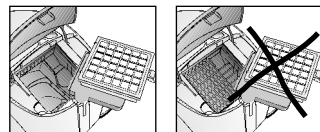

### TURBO-UNIVERSAL<sup>®</sup> brush VZ101TBB

All-in-one brushing and vacuum cleaning of shallow-pile rugs and carpets and for all hard floor coverings. Especially suitable for removing animal hair. The brush roll is driven by the suction air flow. No separate electrical connection is needed.

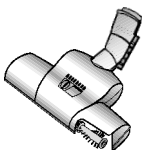

### Floor nozzle with carpet lifter VZ081BD

Adjustable floor nozzle, suitable for carpets and hard floors. The built-in carpet lifter allows cleaning under the edge of rugs.



## Spare parts

String remover (1/2) and polishing attachment (3) are available from customer services.

String remover (1): Product code 188565  
String remover (2): Product code 184773  
Polishing attachment (3): Product code 482209

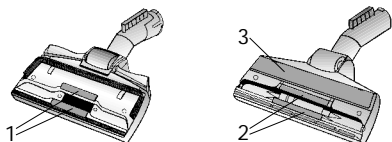

## Description de l'appareil

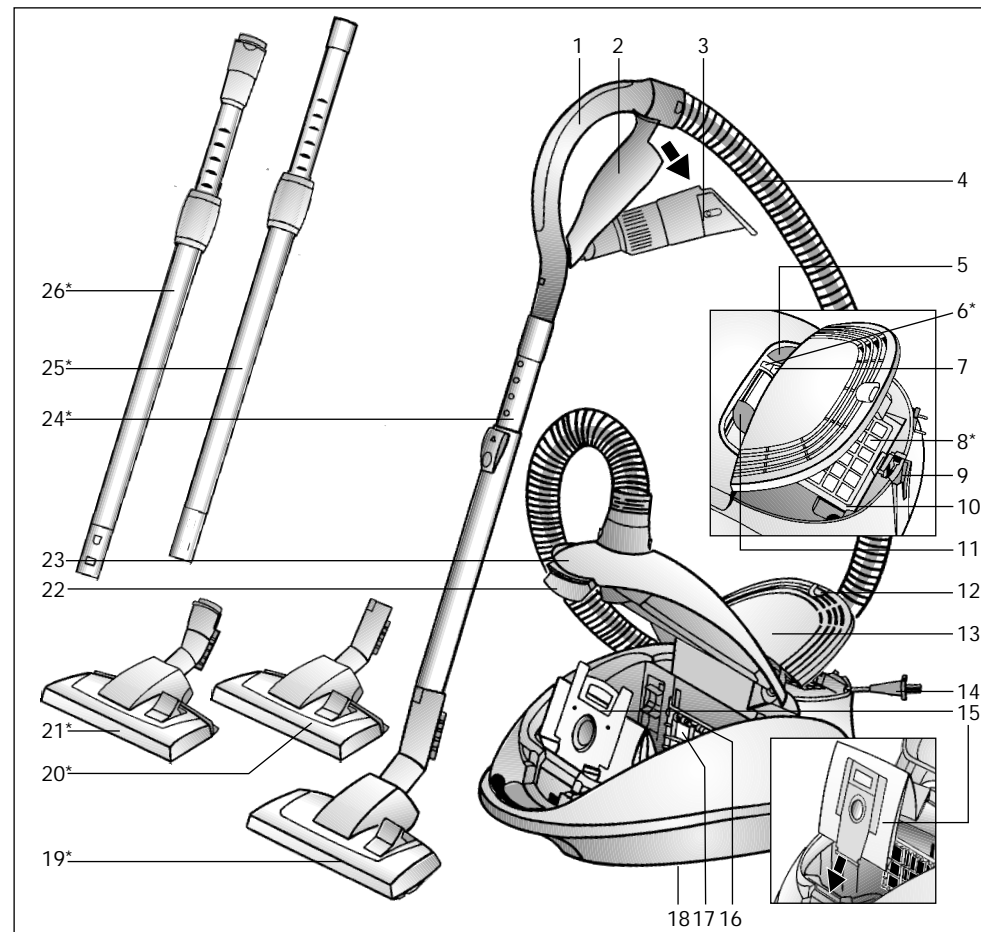

- |   |  |
|---|--|
| 1 Poignée de flexible                             | 15 Sac aspirateur MEGAfil <sup>®</sup> Super TEX                               |
| 2 Porte-accessoires                               | 16 Support de filtre   |
| 3 Accessoire combiné                              | 17 Filtre de protection du moteur  |
| 4 Flexible d'aspiration                           | 18 Dispositif de rangement (sur la face inférieure de l'appareil)              |
| 5 Bouton marche/arrêt                             | 19 Buse pour sols commutable   |
| 6 Voyant "prêt à fonctionner"                     | 20 Buse pour sols commutable avec lève-tapis et manchon de déverrouillage*     |
| 7 Indicateur pour le changement du sac aspirateur | 21 Buse pour sols commutable avec lève-tapis et manchon de déverrouillage*     |
| 8 Filtre de sortie d'air*                         | 22 Levier de fermeture   |
| 9 Position parking (avec arrêt automatique*)      | 23 Couvercle du compartiment de poussière                                      |
| 10 Cadre pour le filtre de sortie d'air           | 24 Tuyau télescopique avec poussoir*   |
| 11 Régulateur de la puissance d'aspiration        | 25 Tuyau télescopique avec manchette coulissante*                              |
| 12 Attache de fermeture                           | 26 Tuyau télescopique avec manchette coulissante et manchon de déverrouillage* |
| 13 Capot du filtre de sortie d'air                |  |
| 14 Cordon électrique                              |  |

\*selon l'équipement

Conservez cette notice d'utilisation. Si vous remettez l'aspirateur à un tiers, veuillez-y joindre sa notice d'utilisation.

## Utilisation conforme aux prescriptions et à l'emploi prévu

Cet aspirateur est destiné exclusivement à l'emploi domestique et non pas à l'usage industriel.

Utilisez l'aspirateur exclusivement selon les indications figurant dans cette notice d'utilisation.

Le fabricant n'est pas responsable d'éventuels dommages résultant d'un emploi non conforme ou d'un maniement incorrect. Veuillez donc respecter impérativement les consignes suivantes!

L'aspirateur doit être utilisé uniquement avec:

- un sac d'aspirateur MEGAfilt®SuperTEX d'origine
- des pièces de rechange, accessoires ou accessoires spéciaux d'origine

### L'aspirateur n'est pas approprié à:

- aspirer sur des personnes ou animaux
- aspirer des:
  - petits organismes vivants
  - substances nocives, à arêtes vives, chaudes ou incandescentes.
  - substances humides ou liquides.
  - substances et gaz facilement inflammables ou explosifs.

## Consignes de sécurité

Cet aspirateur répond aux règles techniques reconnues et aux prescriptions de sécurité applicables.

Nous déclarons que l'appareil correspond aux directives européennes suivantes: 89/336/CEE (modifiée par la directive 91/263/CEE, 92/31/CEE et 93/68/CEE). 73/23/CEE (modifiée par la directive 93/68/CEE).

- Brancher l'aspirateur et le mettre en service uniquement selon les indications sur la plaque signalétique.

- Ne jamais aspirer sans sac d'aspirateur MEGAfilt®SuperTEX.  
=> L'appareil peut être endommagé!
- Permettre aux enfants d'utiliser l'aspirateur uniquement sous surveillance.
- Eviter d'aspirer avec la buse et le tube à proximité de la tête.  
=> Il y a risque de blessure!
- Ne pas utiliser le cordon électrique pour porter/transporter l'aspirateur.
- En cas de fonctionnement continu de plusieurs heures, dérouler complètement le cordon électrique.
- Ne pas tirer sur le cordon électrique, mais sur le connecteur pour déconnecter l'appareil du secteur.
- Ne pas tirer le cordon électrique par-dessus d'arêtes vives et ne pas le coincer.
- Avant tous les travaux sur l'aspirateur et les accessoires, retirer le connecteur de la prise.
- Ne pas mettre l'aspirateur en service s'il est défectueux. En cas de panne, retirer le connecteur de la prise.
- Les réparations et le remplacement de pièces de rechange sur l'aspirateur doivent uniquement être effectués par le service après vente agréé.
- Ne pas exposer l'aspirateur aux conditions atmosphériques extérieures, à l'humidité ni aux sources de chaleur.
- Eteignez l'appareil si vous n'aspirez pas.
- Rendre immédiatement inutilisables les appareils hors d'usage, ensuite mettre l'appareil au rebut de manière réglementaire.
- Pour des raisons de sécurité, l'aspirateur est équipé d'une protection contre une surchauffe. En cas de blocage et de surchauffe de l'appareil, il s'arrête automatiquement.  
Retirez le connecteur de la prise et vérifiez que la buse, le tube d'aspiration ou le flexible ne sont pas obstrués ou si le filtre (sac) doit être changé.  
Après l'élimination du dérangement, laissez refroidir l'appareil au moins 1 heure. Ensuite l'appareil est de nouveau opérationnel.

## Indication pour la mise au rebut

### ■ Emballage

L'emballage protège l'aspirateur contre un endommagement pendant le transport. Il est constitué de matériaux écologiques et est donc recyclable. Les matériaux d'emballage qui ne sont plus utilisés doivent être mis au rebut aux points collecteurs du système de recyclage "Point vert".

### ■ Appareil usagé

Les appareils usagés contiennent souvent des matériaux précieux. Remettez donc votre appareil usagé à votre revendeur ou à un centre de recyclage pour la revalorisation. Pour connaître les possibilités d'élimination actuelles, demandez à votre revendeur ou à votre mairie.

### ■ Important

- Si le disjoncteur se déclenche lors de la mise en marche de l'appareil, ceci peut être dû au fait que d'autres appareils électriques d'une puissance connectée élevée sont branchés en même temps sur le même circuit électrique.  
Le déclenchement du disjoncteur peut être évité en réglant l'appareil sur la plus faible puissance avant de le mettre en marche et en le réglant ensuite sur une puissance supérieure.

Veillez déplier les pages d'images!

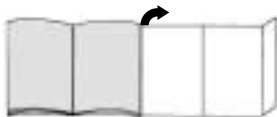

## Mise en service

### Fig. 1

- Enclencher l'embout du flexible d'aspiration dans l'orifice d'aspiration.
- Pour enlever le flexible d'aspiration, presser les deux nez d'enclenchement et retirer le flexible.

### Fig. 2\*

- Assembler la poignée et le tuyau télescopique.
- Pousser la poignée dans le tuyau télescopique jusqu'à son enclenchement. Pour le désassemblage, presser le manchon de déverrouillage et retirer la poignée.

### Fig. 3\*

- Assembler la buse pour sols et le tuyau télescopique.
- Pousser le tuyau télescopique dans le manchon de la buse pour sols jusqu'à son enclenchement. Pour le désassemblage, presser le manchon de déverrouillage et retirer le tuyau télescopique.

### Fig. 4\*

- En poussant le poussoir/la manchette coulissante dans le sens de la flèche, déverrouiller le tuyau télescopique et régler la longueur souhaitée.

### Fig. 5

- Saisir le cordon électrique par le connecteur, retirer le cordon à la longueur souhaitée et connecter le connecteur.
- En cas d'appareils avec enrouleur de câble à déclenchement électronique, le voyant "prêt à fonctionner" s'allume maintenant en "vert".

### Fig. 6

Allumer/éteindre l'aspirateur en actionnant le bouton marche/arrêt dans le sens de la flèche.

### Fig. 7

Le régulateur de la puissance d'aspiration permet de régler en continu la puissance d'aspiration.



- Plage de faible puissance: Pour aspirer sur des tissus délicats, p.ex. voilages, rideaux.
- Plage de puissance moyenne: Pour le nettoyage quotidien en cas de faible encrassement.
- Plage de puissance élevée: Pour le nettoyage de revêtements de sol robustes, sols durs et en cas d'encrassement important.

## Aspiration

Vous avez acquis un appareil puissant et à haut pouvoir d'aspiration. La position de puissance maximale est donc uniquement recommandée en cas de moquettes à voile ras fortement encrassées ou de sols durs.

### Fig. 8

Réglage de la buse pour sols:

- Pour aspirer sur des tapis et des moquettes => 
- Pour aspirer sur des sols durs => 

### Buse pour sols avec lève-tapis\*

### Fig. 9\*

En tirant la buse pour sols en arrière, le tapis est soulevé et il est possible d'aspirer sous le bord du tapis.

### Aspiration avec les accessoires

### Fig. 10

Détacher l'accessoire combiné du porte-accessoire en le tirant dans le sens de la flèche.

### a) Suceur de joints

Pour aspirer dans les joints et les coins. Pour des endroits difficile d'accès, l'accessoire combiné peut être prolongé à 360 mm en télescopant le suceur de joints en 2 niveaux.

- Lors des deux niveaux, télescoper le suceur de joints jusqu'à ce qu'il s'enclenche audiblement.
  - En déverrouillant les verrouillages de télescopage (pousser dans le sens de la flèche) le suceur de joints peut être remis à la longueur initiale.
- ### b) Tête pour coussins
- Pour aspirer sur des coussins, rideaux etc.
- ### c) Pinceau pour meubles
- Pour aspirer sur des châssis de fenêtres, armoires, profilés etc.
- Rabattre la tête pour coussins dans le sens de la flèche.
  - La brosse sort en tournant la tête dans le sens de la flèche.
  - Avant de remettre en place l'accessoire combiné dans le porte-accessoire, faire rentrer la brosse et repivoter la tête pour coussins.

### Fig. 11\*

En cas de pauses d'aspiration, vous pouvez utiliser la position parking à l'arrière de l'appareil.

Faire glisser la nervure en plastique à l'embout de la tête dans l'évidement à l'arrière de l'appareil.

En cas d'appareils avec arrêt automatique, l'aspirateur s'éteint.

=> le voyant "prêt à fonctionner" s'allume en "vert".

## Après le travail

### Fig. 12

- Eteindre l'appareil, retirer le connecteur de la prise.
- Tirer brièvement sur le cordon électrique et le relâcher (le câble s'enroule automatiquement).
- Le frein du cordon est réactivé en tirant de

nouveau sur le cordon électrique, il est désactivé en tirant brièvement sur le cordon.

- En cas d'appareils avec enrouleur de cordon à déclenchement électronique, le cordon s'enroule automatiquement lorsque l'on retire le connecteur de la prise.
- Si vous ne désirez pas enrouler le cordon électrique complètement (p.ex. pour connecter l'appareil sur une autre prise), le frein du cordon est activé en tirant sur le cordon électrique

### Fig. 13

Pour ranger/transporter l'appareil vous pouvez utiliser le dispositif de rangement sur la face inférieure de l'aspirateur. Placer l'appareil debout.

Faire glisser la nervure en plastique à la buse pour sols dans l'évidement à la face inférieure de l'appareil.

## Changement de filtre

### Remplacement du sac aspirateur MEGAfil® SuperTEX

### Fig. 14

- Si l'indicateur pour le changement du sac aspirateur s'allume intensivement et de manière régulière lorsque la buse est décollée du sol et la puissance d'aspiration réglée à la position maximale est, il faut changer le sac aspirateur, même s'il n'est pas encore plein. Dans ce cas, la nature de la matière contenue dans le sac rend le changement nécessaire.

- Ouvrir le couvercle du compartiment de poussière en actionnant le levier de fermeture dans le sens de la flèche.

### Fig. 15

Fermer le sac aspirateur MEGAfil® SuperTEX en tirant sur l'attache de fermeture et l'enlever.

### Fig. 16

Mettre en place un sac aspirateur MEGAfil® SuperTEX neuf dans le support et fermer le couvercle du compartiment de poussière.



**Attention:** Le couvercle du compartiment de poussière ferme **uniquement** si un sac aspirateur MEGAfil<sup>®</sup>SuperTEX ou un sac textile ou le collecteur de poussières est en place. Si, après avoir changé le sac aspirateur, l'indicateur pour le changement du sac est toujours allumé, contrôler si la buse, le tube ou le flexible d'aspiration sont bouchés.

**Changer le filtre de protection du moteur**  
Quand dois-je le remplacer: A chaque nouveau paquet de sacs d'aspirateur de rechange (au plus tard après 5 sacs d'aspirateur).

Fig. 17

- Ouvrir le couvercle du compartiment de poussière (voir fig. 14).
- Retirer le support de filtre dans le sens de la flèche et ouvrir
- Mettre le filtre de protection du moteur au rebut et mettre en place un filtre de protection de moteur neuf.
- Rabattre le support de filtre, le repousser dans l'appareil et fermer le couvercle du compartiment de poussière.

**Changer le micro-filtre hygiénique\***

Quand dois-je le remplacer: A chaque nouveau paquet de sacs d'aspirateur de rechange (au plus tard après 5 sacs d'aspirateur).

Fig. 18

- Déverrouiller la grille de sortie d'air en poussant l'attache de fermeture dans le sens de la flèche et ouvrir.
- Déverrouiller le cadre du filtre en poussant l'attache de fermeture dans le sens de la flèche et le retirer.

Fig. 19\*

- Enlever la mousse et le micro-filtre hygiénique.
- Mettre le micro-filtre hygiénique au rebut et insérer un micro-filtre hygiénique neuf.
- Nettoyer la mousse et la remettre dans le cadre de filtre.

Après l'aspiration de fines particules de pou-

sière (telles que plâtre, ciment etc.), nettoyer le filtre de protection du moteur en le frappant, changer éventuellement le filtre de protection du moteur et le micro-filtre hygiénique.

Fig. 20\*

- Extraire le filtre à charbon actif en tirant sur une languette et le mettre aux ordures ménagères.
- Mettre en place un filtre à charbon actif neuf.

Fig. 21

- Pousser le cadre de filtre sous les deux renforts de fixation et le pivoter dans le sens de la flèche jusqu'à ce qu'il s'enclenche.
- Fermer la grille de sortie d'air.

**Changer le filtre Hepa\***

Si votre appareil est équipé d'un filtre Hepa, celui-ci doit être changé tous les ans. (changement de filtre, voir fig. 18 et 21)

**Changer le filtre à charbon actif\***

Si votre appareil est équipé d'un filtre Hepa + à charbon actif, le filtre Hepa doit être changé tous les ans, mais le filtre à charbon actif tous les six mois. (changement de filtre, voir fig. 18, 20, 21)

## Entretien

Avant chaque nettoyage de l'aspirateur, il faut l'éteindre et retirer le connecteur de la prise de secteur.

L'aspirateur et les accessoires en plastique peuvent être entretenus avec un produit de nettoyage pour plastique usuel du commerce.

**Ne pas utiliser de produits récurants, nettoyeurs pour verre ni de produits nettoyants universels.**

**Ne jamais plonger l'aspirateur dans l'eau.**

Si nécessaire, le compartiment de poussière peut être aspiré avec un deuxième aspirateur ou simplement être nettoyé avec un chiffon à poussière/pinceau à poussière sec.

Sous réserve de modifications techniques.

## Accessoires spéciaux

**Paquet de sacs d'aspirateur de rechange VZ52AFP1**

Contenu:  
5 Sacs d'aspirateur de rechange MEGAfil<sup>®</sup>SuperTEX avec fermeture  
1 Micro-filtre hygiénique  
1 Filtre de protection du moteur

Type P

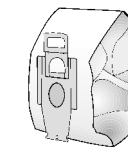

**Filtre textile (filtre permanent) VZ10TFP**

Filtre réutilisable avec fermeture à scratch.

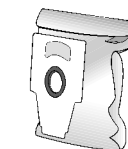

**Filtre HEPA (classe H12) VZ151HFB**

Recommandé pour personnes allergiques. Pour un air de sortie extrêmement propre.

A changer tous les ans (voir fig. 18 et 21)

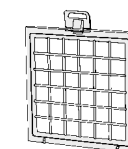

**Filtre à charbon actif VZ190AFB**

Coussin extra-épais à charbon actif. Empêche pour une longue durée des odeurs désagréables. A changer tous les six mois. Uniquement utilisable associé à un filtre HEPA (VZ151HFB) ou à un micro-filtre hygiénique. Lors de l'utilisation avec un micro-filtre hygiénique, enlever la mousse du cadre de filtre (fig. 19) et insérer le filtre à charbon actif.

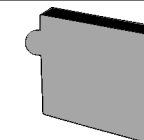

**Important!**

La combinaison "Filtre Hepa" + "Filtre à charbon actif" **n'est pas possible** en cas d'appareils avec grille de protection du moteur.

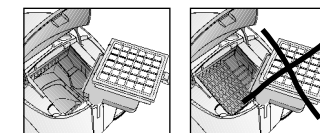

**Brosse UNIVERSELLE TURBO® VZ101TBB**

Brossage et aspiration en une seule opération sur des tapis à voile ras et des moquettes, voire appropriée à tous les revêtements. Idéale pour aspirer des poils. Entraînement de la brosse rotative par le débit aspiré de l'aspirateur. Pas besoin de raccordement électrique.

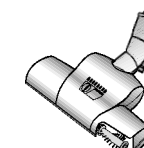

**Buse pour sols avec lève-tapis VZ081BD**

Buse pour sols commutable, appropriée aux tapis et aux sols lisses. Le lève-tapis intégré permet également d'aspirer sous le bord du tapis.

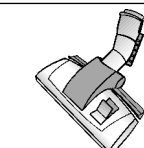

## Pièces de rechange

Le ramasse-fils (1/2) et l'insert de polissage (3) peuvent être commandés en cas de besoin auprès du service-après-vente.

Ramasse-fils (1): Référence 188565  
Ramasse-fils (2): Référence 184773  
Insert de polissage (3): Référence 482209

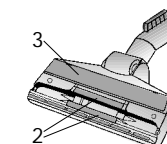



## Descrizione dell'apparecchio

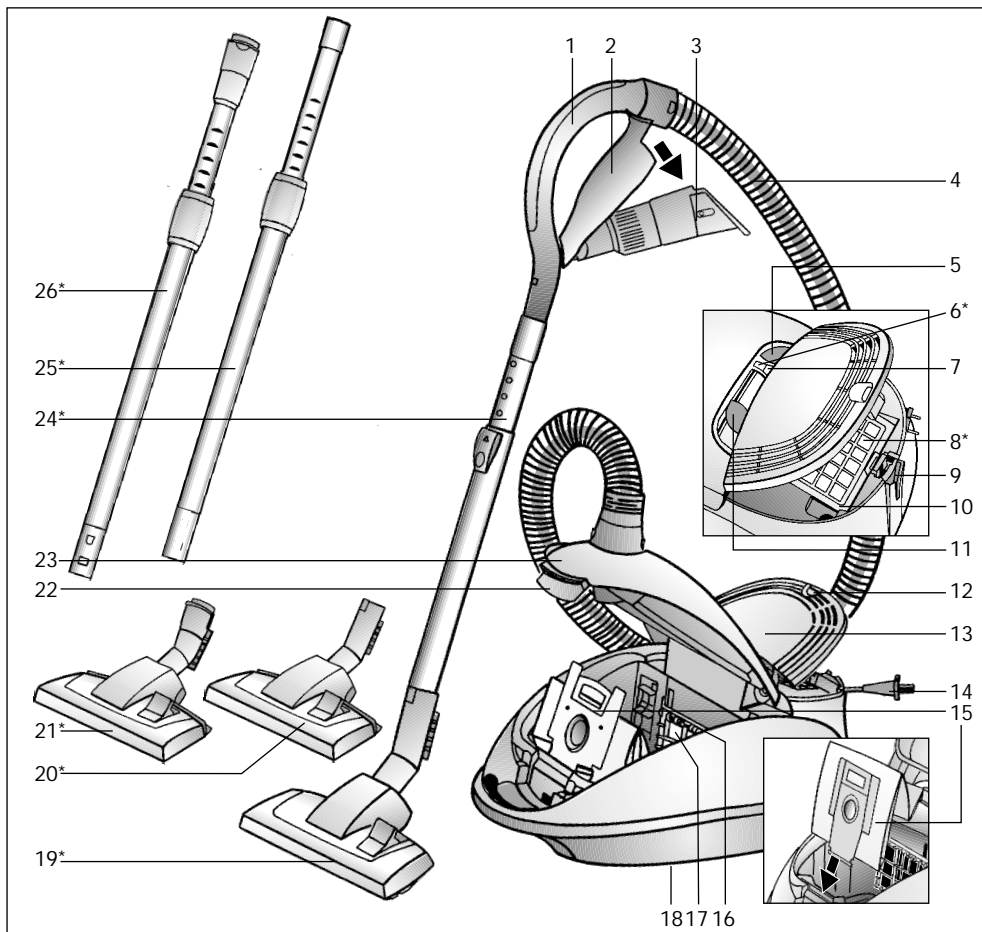

- |  |  |
|--|--|
| 1 Impugnatura del tubo flessibile  | 15 sacchetto filtrante MEGAFilt® Super TEX   |
| 2 Supporto per accessori   | 16 Portafiltra   |
| 3 Accessori combinati  | 17 Filtro di protezione del motore   |
| 4 Tubo flessibile aspirante  | 18 Strumento ausiliario di stazionamento (sul lato inferiore dell'apparecchio)                           |
| 5 Tasto di attivazione e disattivazione (ON/OFF)                                 | 19 Bocchetta commutabile per pavimenti   |
| 6 Display di abilitazione*   | 20 Bocchetta commutabile per pavimenti con dispositivo di sollevamento dei tappeti*                      |
| 7 Display di sostituzione del filtro   | 21 Bocchetta commutabile per pavimenti con dispositivo di sollevamento dei tappeti e bussola di sblocco* |
| 8 Filtro di soffiaggio*  | 22 Leva di chiusura  |
| 9 Strumento ausiliario di parcheggio (con sistema di disattivazione automatico*) | 23 Coperchio del vano di raccolta dello sporco   |
| 10 Telaio per filtro di soffiaggio   | 24 Tubo telescopico con tasto di scorrimento*  |
| 11 Regolatore della potenza di aspirazione                                       | 25 Tubo telescopico con guarnizione di scorrimento*  |
| 12 Linguetta di chiusura   | 26 Tubo telescopico con guarnizione di scorrimento e bussola di sblocco*                                 |
| 13 Copertura del filtro di soffiaggio  |  |
| 14 Cavo di allacciamento alla rete   |  |

\*a seconda della specifica dotazione

it

Conservare le istruzioni per l'uso. In caso di cessione dell'aspirapolvere a terzi, si raccomanda di consegnare anche le istruzioni per l'uso.

### Utilizzo conforme

Questo aspirapolvere è destinato esclusivamente all'utilizzo in ambito domestico e non è adatto per uso industriale.

Utilizzare l'aspirapolvere soltanto così come indicato dalle presenti istruzioni per l'uso. Il costruttore non si assume alcuna responsabilità per danni conseguenti a un utilizzo non conforme dell'apparecchio.

Si raccomanda pertanto di osservare scrupolosamente le seguenti avvertenze. L'aspirapolvere può essere utilizzato esclusivamente con:

- Sacchetto di spolvero originale MEGAFilt® SuperTEX
- Parti di ricambio, accessori o accessori speciali originali

### L'aspirapolvere non è adatto all'uso nei seguenti casi:

- aspirazione di polvere su persone o animali
- aspirazione di:
  - insetti e piccole creature
  - sostanze nocive per la salute, oggetti dai bordi affilati, materiali caldi o incandescenti
  - materiali umidi o liquidi
  - materiali e sostanze infiammabili o esplosive.

### Norme di sicurezza

Questo aspirapolvere è conforme alle regole tecniche riconosciute e alle norme di sicurezza in vigore.

Si conferma la conformità con le seguenti direttive europee: 89/336/CEE (emendata attraverso le normative RL 91/263/CEE, 92/31/CEE e 93/68/CEE). 73/23/CEE (emendata attraverso la normativa RL 93/68/CEE).

- Collegare e mettere in funzione l'aspirapolvere solo come indicato sulla targhetta di identificazione.
- Non utilizzare mai l'apparecchio senza sacchetto di spolvero MEGAFilt® SuperTEX. => l'apparecchio può essere danneggiato!
- I bambini possono usare l'aspirapolvere soltanto sotto sorveglianza di un adulto.
- Non tenere la bocchetta e il tubo dell'aspirapolvere in prossimità della testa. => pericolo di lesioni!
- Non utilizzare il cavo di allacciamento alla rete per trasportare l'aspirapolvere.
- In caso di uso prolungato, estrarre completamente il cavo di collegamento alla rete elettrica.
- Per staccare l'apparecchio dalla rete, non tirare il cavo di allacciamento, bensì disinserire semplicemente il connettore.
- Non far passare il cavo di allacciamento alla rete su bordi affilati e non piegarlo.
- Staccare la spina dalla rete prima di effettuare lavori a livello dell'aspiratore.
- Non mettere in funzione l'apparecchio qualora esso sia danneggiato. In caso di anomalia, staccare la spina dalla rete.
- Le riparazioni e le sostituzioni dei componenti dell'aspirapolvere devono essere effettuate esclusivamente da personale autorizzato del servizio di assistenza tecnica.
- Proteggere l'aspirapolvere dal maltempo, dall'umidità e dalle fonti di calore.
- Disattivare l'apparecchio quando non lo si usa.
- Gli apparecchi dismessi devono essere resi immediatamente inutilizzabili, per essere poi smaltiti in conformità alle normative vigenti in materia.

- Per motivi di sicurezza, l'aspirapolvere è dotato di un dispositivo antisurriscaldamento. Nel caso in cui si verifichi un blocco e l'apparecchio si surriscaldi, quest'ultimo si disattiva automaticamente. Staccare la spina e accertarsi che la bocchetta del tubo di aspirazione o il tubo flessibile non siano otturati o non sia necessario sostituire il filtro. Dopo aver eliminato l'anomalia insorta, lasciare raffreddare l'apparecchio almeno per un'ora. Soltanto successivamente sarà nuovamente possibile utilizzare l'apparecchio.

## Avvertenze per lo smaltimento

### ■ Imballaggio

L'imballaggio protegge l'aspirapolvere da eventuali danni durante il trasporto. E' costituito da materiali non inquinanti e può pertanto essere riciclato. Provvedere allo smaltimento dei materiali di imballaggio non più necessari rivolgendosi ai centri di raccolta per il sistema di riciclaggio "Punto verde"

### ■ Apparecchi dismessi

Gli apparecchi dismessi contengono ancora molteplici materiali preziosi. Si consiglia pertanto di restituire il proprio apparecchio dismesso al proprio rivenditore o presso un centro di riciclaggio. Per informazioni sulle modalità del riciclaggio, rivolgersi al proprio rivenditore o all'amministrazione comunale della propria città.

### ■ Attenzione

- Se il dispositivo di sicurezza scatta al momento di attivazione dell'apparecchio, la causa può essere dovuta al fatto che altri apparecchi con elevata potenza allacciata sono stati forse collegati contemporaneamente allo stesso circuito. Per evitare che il fusibile scatti, è sufficiente impostare il livello di potenza minimo prima di attivare l'apparecchio e selezionare quindi solo successivamente un livello superiore.

## Aprire le pagine illustrate!

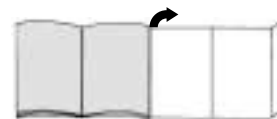

## Messa in funzione

### Figura 1

- Inserire il tronchetto di aspirazione nell'apertura di aspirazione
- Per rimuovere il tubo flessibile di aspirazione premere i due nottolini ed estrarre il tubo flessibile.

### Figura 2\*

- Collegare l'impugnatura e il tubo telescopico.
- Spingere l'impugnatura nel tubo telescopico finché non si innesta in posizione. Per sbloccare, premere la bussola di sblocco ed estrarre l'impugnatura.

### Figura 3\*

- Collegare la bocchetta per pavimenti e il tubo telescopico.
- Spingere il tubo telescopico nel tronchetto finché non si innesta in posizione. Per sbloccare, premere la bussola di sblocco ed estrarre il tubo telescopico

### Figura 4\*

Premendo il tasto di scorrimento/la guarnizione di scorrimento nel senso dalla freccia, sbloccare il tubo telescopico e regolare la lunghezza desiderata.

### Figura 5

- Afferrare la spina del cavo di allacciamento alla rete, regolare la lunghezza desiderata e inserire quindi la spina.
- Nel caso degli apparecchi con bobina per cavi a comando elettronico, il display di preparazione assume ora la tonalità "verde".

### Figura 6

Attivare e disattivare l'aspirapolvere azionando il tasto di attivazione e disattivazione nel senso indicato dalla freccia.

### Figura 7

Attraverso il regolatore della potenza di aspirazione, è possibile impostare la forza di aspirazione desiderata.



- Ambito di potenza inferiore: Per la pulizia di materiali delicati, per esempio le tende.
- Ambito di potenza medio: per la pulizia quotidiana in caso di lieve imbrattamento.
- Ambito di potenza elevato: Per la pulizia di rivestimenti resistenti, di pavimenti duri e in caso di forte imbrattamento.

## Aspirazione

Questo apparecchio è molto potente. Si consiglia pertanto di utilizzare il livello massimo di potenza soltanto per la pulizia di pavimenti duri o di moquette a pelo raso molto sporca.

### Figura 8

Regolazione della bocchetta per pavimenti:

- Per la pulizia di tappeti e di moquette => 
- Per la pulizia di pavimenti duri => 

## Bocchetta per pavimenti con dispositivo di sollevamento dei tappeti\*

### Figura 9\*

Quando si ritrae la bocchetta per pavimenti, il tappeto viene sollevato in modo da consentire la pulizia anche sotto il bordo del tappeto.

## Uso dell'aspiratore con gli accessori

### Figura 10

Staccare gli accessori combinati tirandoli nel senso indicato dalla freccia, in modo da rimuoverli dal supporto per accessori.

#### a) Bocchetta per fessure

Per la pulizia degli angoli e delle fessure. Per i punti difficilmente accessibili, è possibile allungare l'accessorio estraendo in

\*a seconda della specifica dotazione

modo telescopico la bocchetta per giunti, e regolarlo su 2 possibili livelli, fino a 360 mm.

- Estrarre la bocchetta per giunti sino ai due livelli previsti finché non si innesti in posizione in modo chiaramente udibile.
  - Sbloccando i dispositivi di fissaggio telescopici (premere nel senso indicato dalla freccia) è possibile montare nuovamente la bocchetta per giunti.
- b) Bocchetta per imbottiture  
Per la pulizia di mobili imbottiti, tende, ecc.
- c) Pennello per mobili

Per la pulizia delle cornici delle finestre, dei mobili, dei profili, ecc.

- Ribaltare la bocchetta per cuscini nel senso indicato dalla freccia.
- Ruotando nel senso indicato dalla freccia, si rimuove la corona.
- **Prima di montare l'accessorio combinato sul supporto per accessori, è necessario avvitare la corona e ribaltare nuovamente in posizione la bocchetta per cuscini.**

#### Figura 11\*

Per brevi pause si può utilizzare lo strumento ausiliario di parcheggio sul lato posteriore dell'apparecchio.

Inserire l'aletta in materiale plastico del tronchetto della bocchetta nell'incavo sul lato dell'apparecchio.

Nel caso degli apparecchi con sistema di disattivazione automatico, l'apparecchio si disattiva.

=> Il display di preparazione assume la tonalità "verde".

## Dopo aver terminato la pulizia

#### Figura 12

- Disattivare l'apparecchio e staccare la spina dalla presa.
- Tirare brevemente il cavo di allacciamento alla rete e rilasciare (il cavo si arrotola automaticamente).
- Tirando nuovamente il cavo di allacciamento, si riattiva il freno del cavo. Tirando brevemente il cavo, si disattiva.

- Nel caso di apparecchi dotati di tamburo per cavo a comando elettronico, il cavo di allacciamento alla rete si arrotola automaticamente allorché si stacca la spina dalla presa.
- Se non si desidera che il cavo di allacciamento si arrotoli completamente (per esempio allorché si cambia semplicemente presa), si può attivare il freno del cavo tirando a livello del cavo di allacciamento.

#### Figura 13

Per depositare e trasportare l'apparecchio è possibile utilizzare lo strumento ausiliario di stazionamento sul lato inferiore dell'apparecchio stesso. Posizionare l'apparecchio verticalmente. Inserire l'aletta in materiale plastico della bocchetta nell'incavo sul lato inferiore dell'apparecchio.

## Sostituzione del filtro

### Sostituire il sacchetto filtrante MEGAFilt® SuperTEX

#### Figura 14

- Se, con la bocchetta sollevata dal pavimento e il massimo livello di potenza, il display appare di colore rosso intenso, è necessario sostituire il sacchetto filtrante anche se non è ancora pieno. In quest caso è il tipo di materiale a rendere necessaria la sostituzione.
- Aprire il coperchio del vano di raccolta dello sporco azionando la leva di chiusura nel senso indicato dalla freccia.

#### Figura 15

Chiudere il sacchetto filtrante MEGAFilt® SuperTEX tirando per la linguetta di chiusura ed estrarlo.

#### Figura 16

Montare un nuovo sacchetto filtrante MEGAFilt® SuperTEX sul relativo supporto e chiudere il coperchio del vano di raccolta dello sporco.

\*a seconda della specifica dotazione

- **Attenzione: Il coperchio del vano di raccolta dello sporco si chiude solo se è stato montato il sacchetto filtrante MEGAFilt® SuperTEX, il filtro tessile. Se il display di sostituzione del filtro resta acceso anche dopo la sostituzione del sacchetto filtrante, è necessario verificare che la bocchetta, il tubo o il tubo flessibile di aspirazione non siano otturati.**

### Sostituzione del filtro di protezione del motore

Quando si deve effettuare la sostituzione: per ogni nuova confezione del filtro di ricambio (al massimo ogni 5 sacchetti di spolvero).

#### Figura 17

- Aprire il coperchio del vano di raccolta dello sporco (cfr. Figura 14).
- Estrarre il portafiltro nel senso indicato dalla freccia e ribaltarlo
- Smaltire il filtro di protezione del motore e inserire un nuovo filtro di protezione del motore.
- Chiudere il portafiltro, inserirlo nuovamente nell'apparecchio e chiudere il coperchio del vano di raccolta dello sporco.

### Sostituzione del microfiltro igiene\*

Quando si deve effettuare la sostituzione: per ogni nuova confezione del filtro di ricambio (al massimo ogni 5 sacchetti di spolvero).

#### Figura 18

- Aprire la griglia di scarico premendo la linguetta di chiusura nel senso indicato dalla freccia e aprire.
- Sbloccare e rimuovere il supporto del filtro premendo la linguetta di chiusura nel senso indicato dalla freccia.

#### Figura 19\*

- Rimuovere il materiale espanso e il microfiltro igiene.
- Smaltire il microfiltro igiene e inserire un nuovo microfiltro igiene.
- Pulire il materiale espanso e inserirlo nuovamente nel supporto del filtro.

Dopo aver aspirato le particelle fini di polvere (per esempio gesso, cemento, ecc.), picchiettando pulire il filtro di protezione del motore e, se necessario sostituire il filtro di protezione del motore e il microfiltro igiene.

#### Figura 20\*

- Estrarre il filtro a carbone attivo tirando una linguetta e gettarlo nei rifiuti domestici.
- Montare un nuovo filtro a carbone attivo.

#### Figura 21

- Spingere il supporto del filtro al di sotto delle due linguette di arresto e orientarlo nel senso indicato dalla freccia finché non si innesta in posizione. Chiudere la griglia di scarico.

### Sostituzione del filtro Hepa\*

Se l'apparecchio è dotato di un filtro Hepa, questo filtro deve essere sostituito una volta all'anno. (per la sostituzione del filtro si vedano le Figure 18 e 21)

### Sostituzione del filtro a carbone attivo\*

Se l'apparecchio è dotato di un filtro a carbone attivo Hepa, il filtro Hepa deve essere sostituito una volta all'anno, mentre il filtro a carbone attivo deve essere sostituito ogni sei mesi. (per la sostituzione del filtro si vedano le Figure 18, 20 e 21)

## Manutenzione

Prima di qualunque operazione di pulizia dell'aspirapolvere, è necessario disattivarlo e staccare la spina.

Aspirapolvere e accessori in plastica possono essere puliti con un normale detergente per materiali plastici.

- **Non utilizzare abrasivi, vetro o detersivi universali. Non immergere mai l'aspirapolvere nell'acqua.**

Il vano di raccolta dello sporco può essere pulito con un altro aspirapolvere o semplicemente mediante un panno/pennello asciutto.

Con riserva di modifiche tecniche

## Accessori speciali

### Confezione del filtro di ricambio VZ52AFP1

Contenuto:  
5 filtri di ricambi MEGAfil<sup>®</sup> SuperTEX con chiusura  
1 microfiltro igiene  
1 filtro di protezione del motore

Tipo P

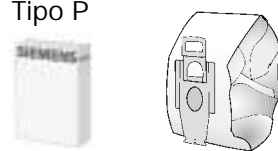

### Filtro tessile (filtro permanente) VZ10TFP

Filtro riciclabile con chiusura con velcro.

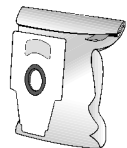

### Filtro HEPA (classe H12) VZ151HFB

Consigliato per gli allergici. Per avere aria di scarico estremamente pura. Sostituire ogni anno (cfr. Figure 18 e 21)

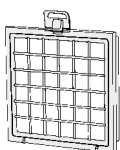

### Filtro a carbone attivo VZ190AFB

Cuscino a carbone attivo estremamente spesso. Impedisce la formazione di odori sgradevoli per lunghi periodi di tempo. Sostituire ogni sei anni. Da utilizzare esclusivamente in abbinamento al filtro HEPA (VZ151HFB) o al microfiltro igiene. In caso di utilizzo di microfiltri igiene, rimuovere il materiale espanso dal supporto del filtro (Figura 19) e inserire il filtro a carbone attivo.

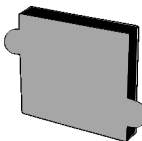

**Attenzione!** L'abbinamento "Filtro Hepa" + "Filtro a carbone attivo" **non è possibile** negli apparecchi con **griglia di protezione del motore**.

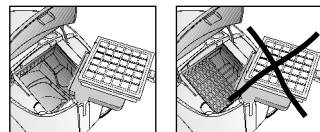

### Spazzola TURBO-UNIVERSAL<sup>®</sup> VZ101TBB

Per spazzolare e aspirare in una sola operazione. Ideale per i tappeti a pelo corto e per le moquette, nonché per tutti i tipi di rivestimenti. E' particolarmente adatta per aspirare i peli persi dagli animali. L'azionamento del rullo della spazzola ha luogo attraverso la corrente di aspirazione dell'aspirapolvere. Non è necessario stabilire un collegamento elettrico.

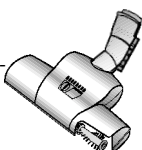

### Bocchetta per pavimenti con dispositivo di sollevamento dei tappeti VZ081BD

Bocchetta commutabile per pavimenti, ideale per tappeti e pavimenti lisci. Il dispositivo di sollevamento dei tappeti integrato consente di pulire anche al di sotto del bordo dei tappeti.

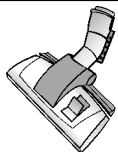

## Parti di ricambio

Il **dispositivo di sollevamento dei fili** (1/2) e il **lucidatore** (3) possono essere richiesti presso il servizio di assistenza tecnica.

Dispositivo di sollevamento dei fili (1): Codice ID. 188565  
Dispositivo di sollevamento dei fili (2): Codice ID. 184773  
Lucidatore (3): Codice ID. 482209

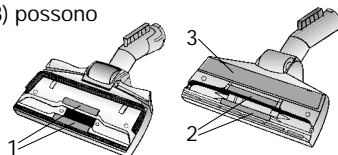

## Beschrijving van het apparaat

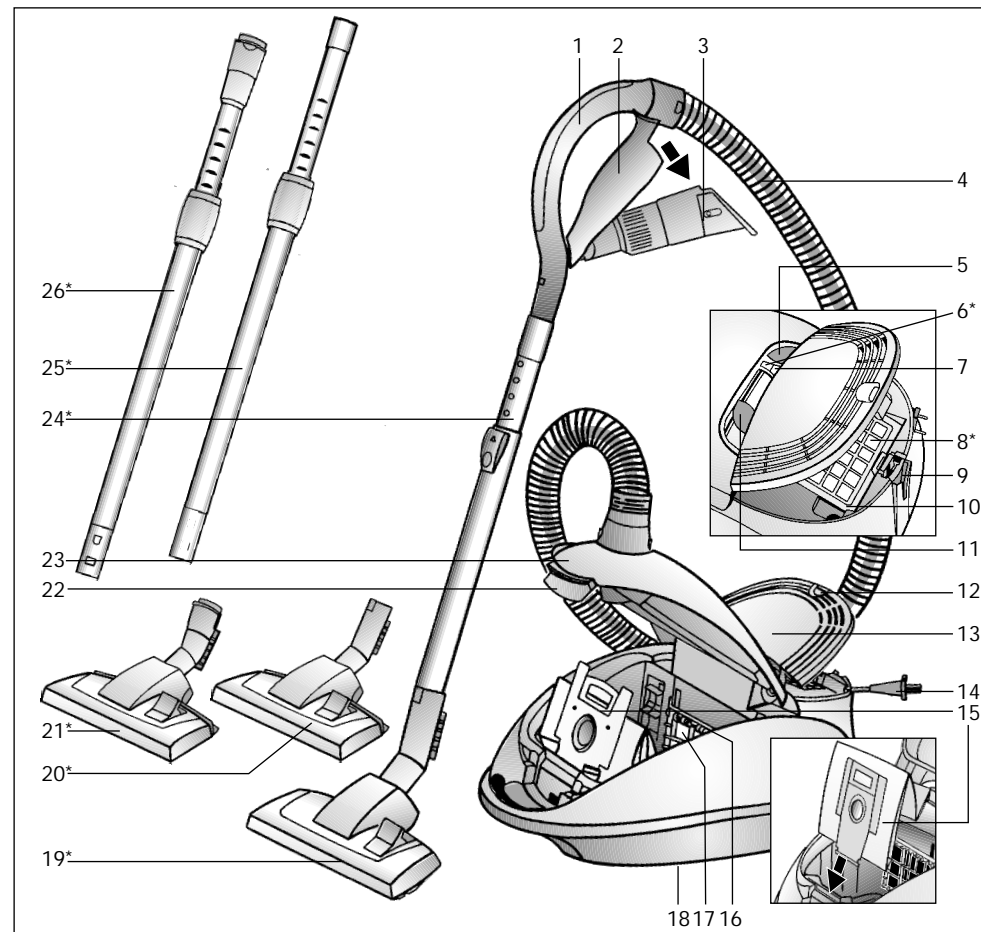

- |  |   |
|--|---|
| 1 Handgrip van de slang                        | 15 Filterzak MEGAfil <sup>®</sup> Super TEX                             |
| 2 Accessoirehouder                             | 16 Filterhouder   |
| 3 Combi-accessoires                            | 17 Motorbeveiligingsfilter  |
| 4 Zuigslang                                    | 18 Uitschakelhulp (aan de onderzijde van het apparaat)                  |
| 5 Aan- /uittoets                               | 19 Omschakelbaar vloermondstuk  |
| 6 Gereed-indicatie*                            | 20 Omschakelbaar vloermondstuk met tapijtopnemer*                       |
| 7 Filtervervangen-indicatie                    | 21 Omschakelbaar vloermondstuk met tapijtopnemer en ontgrendelingshuls* |
| 8 Uitblaasfilter*                              | 22 Sluithendel  |
| 9 Parkeertoebehooren (met uitschakelautomaat*) | 23 Deksel voor stofcompartiment   |
| 10 Raam voor uitblaasfilter                    | 24 Telescoopbuis met schuiftoets*                                       |
| 11 Zuigkrachtregelaar                          | 25 Telescoopbuis met schuifmanchet*                                     |
| 12 Sluitstrip                                  | 26 Telescoopbuis met schuifmanchet en ontgrendelingshuls*               |
| 13 Afdekking uitblaasfilter                    |   |
| 14 Elektriciteitssnoer                         |   |

\*afhankelijk van de uitvoering

De gebruiksaanwijzing goed bewaren. Wanneer u de stofzuiger doorgeeft aan derden de gebruiksaanwijzing erbij voegen.

## Gebruik volgens de voorschriften

Deze stofzuiger is alleen voor huishoudelijk en niet voor zakelijk gebruik bestemd. De stofzuiger uitsluitend gebruiken zoals aangegeven in deze gebruiksaanwijzing. De fabrikant is niet aansprakelijk voor eventuele schade die ontstaat wanneer het apparaat niet volgens de voorschriften of op een verkeerde manier wordt gebruikt. Volg daarom beslist de volgende aanwijzingen op! De stofzuiger mag alleen maar worden gebruikt met:

- originele stofzak MEGAFilt®SuperTEX
- de originele reserve-onderdelen, -accessoires of -extra toebehoren

### De stofzuiger is niet geschikt voor:

- het schoonzuigen van mensen of dieren
- het opzuigen van:
  - insecten.
  - substanties die schadelijk voor de gezondheid, heet of gloeiend zijn, of scherpe randen hebben.
  - vochtige of vloeibare stoffen.
  - licht ontvlambare of explosieve stoffen en gassen.

## Veiligheidsvoorschriften

Deze stofzuiger voldoet aan de erkende regels van de techniek en de betreffende veiligheidsbepalingen.

We bevestigen dat het apparaat voldoet aan de volgende Europese richtlijnen:

- 89/336/EWG (gewijzigd door RL 91/263/EWG, 92/31/EWG en 93/68/EWG).  
73/23/EWG (gewijzigd door RL 93/68/EWG).
- Stofzuiger alleen volgens de aanwijzingen op het typeplaatje aansluiten en in gebruik nemen.

- Nooit zuigen zonder stofzak MEGAFilt®SuperTEX.  
=> het apparaat kan worden beschadigd!
- Kinderen mogen de stofzuiger alleen onder toezicht gebruiken.
- Vermijd het zuigen met mondstuk en buis in de nabijheid van het hoofd.  
=> Er bestaat gevaar voor verwondingen!
- Het elektriciteitsnoer niet voor het dragen/transporteren van de stofzuiger gebruiken.
- Bij gebruik van meerdere uren het netsnoer volledig naar buiten trekken.
- Niet aan het elektriciteitsnoer maar aan de stekker trekken om het apparaat van de stroom af te koppelen.
- Het elektriciteitsnoer niet over scherpe randen trekken en niet bekneld laten raken.
- Voor alle werkzaamheden aan de stofzuiger en accessoires de stekker uit het stopcontact halen.
- De stofzuiger niet in gebruik nemen wanneer hij beschadigd is. In geval zich een storing voordoet de stekker uit het stopcontact halen.
- Alleen de hiertoe bevoegde klantenservice mag reparaties aan de stofzuiger uitvoeren en onderdelen vervangen.
- De stofzuiger beschermen tegen externe weersomstandigheden, vochtigheid en warmtebronnen.
- Wanneer er niet wordt gezogen het apparaat uitschakelen.
- Versleten apparaten onmiddellijk onbruikbaar maken, het apparaat daarna op een verantwoorde wijze afvoeren.
- Om veiligheidsredenen is de stofzuiger uitgerust met een oververhittingsbeveiliging. Mocht er een blokkering optreden en het apparaat te heet worden, dan schakelt het automatisch uit. Trek de stekker uit het stopcontact en zorg ervoor dat het mondstuk, de zuigbuis of de slang niet verstopt zijn, of controleer of de filter vervangen moet worden. Nadat de storing is opgeheven dient u het apparaat minstens 1 uur te laten afkoelen. Hierna kan het weer worden gebruikt.

## Instructies voor recycling

### ■ Verpakking

De verpakking beschermt de stofzuiger tegen beschadiging tijdens het transport. Deze bestaat uit milieuvriendelijk materiaal en is daarom recyclebaar. Breng verpakkingsmateriaal dat u niet meer nodig heeft naar de verzamelplaatsen voor de verwerking van afval.

### ■ Oude apparaten

Oude apparaten bevatten vaak nog waardevol materiaal. Geef daarom uw oude apparaat voor hergebruik af aan uw handelaar of een recyclecentrum. Informatie over actuele methoden van afvalverwijdering kunt u krijgen bij uw handelaar of uw gemeente.

### ■ Let op!

- Als de zekering bij het inschakelen van het apparaat eenmaal wordt geactiveerd, kan dit worden veroorzaakt doordat er tegelijkertijd andere elektrische apparaten met hogere aansluitwaarden op hetzelfde stroomcircuit zijn aangesloten. De verzekering hoeft niet te worden geactiveerd, wanneer u alvorens het apparaat in te schakelen de laagste vermogensstand in-stelt en pas hierna een hogere vermogensstand kiest.

Gelieve de pagina's met afbeeldingen uit te klappen!



## De stofzuiger in gebruik nemen

### Afbeelding 1

- Zuigslangsteun in de zuigopening klikken.
- Bij het verwijderen van de zuigslang beide arrêteernokken samendrukken en de slang naar buiten trekken.

### Afbeelding 2\*

- Handgreep aan de telescoopbuis bevestigen.
- Handgreep in de telescoopbuis schuiven tot hij inklikt. Om de verbinding ongedaan te maken op de ontgrendelings- huls drukken en de handgreep naar buiten trekken.

### Afbeelding 3\*

- Vloermondstuk bevestigen aan de telescoopbuis.
- Telescoopbuis in de steun van het vloermondstuk schuiven tot hij inklikt. Om de verbinding ongedaan te maken op de ontgrendelings- huls drukken en de telescoopbuis naar buiten trekken.

### Afbeelding 4\*

- Door op de schuifknop / het schuifmanchet te drukken in de richting van de pijl de telescoopbuis ontgrendelen en de gewenste lengte instellen.

### Afbeelding 5

- Het elektriciteits snoer bij de stekker vastpakken, tot de gewenste lengte naar buiten trekken en de stekker in het stopcontact steken.
- Bij apparaten met elektronisch geactiveerde kabelhaspel licht nu de indicatie gereed "groen" op.

### Afbeelding 6

- Stofzuiger door middel van de aan-/uitknop in de richting van de pijl in- of uitschakelen.

### Afbeelding 7

Met behulp van de zuigkrachtregelaar kan de gewenste zuigkracht traploos worden ingesteld.



- Laag vermogensbereik:  
Voor het schoonzuigen van gevoelige stoffen, bijv. gordijnen.
- Gemiddeld vermogensbereik:  
Voor de dagelijkse reiniging bij geringe vervuiling.
- Hoog vermogensbereik:  
Voor het reinigen van stevige vloerbedekking, harde vloeren en bij sterke vervuiling.

## Zuigen

U heeft een apparaat met een groot vermogen en een hoge zuigsterkte aangeschaft. Daarom is het aanbevolen alleen bij sterk vervuilde, laagpolige vloerbedekking of harde vloeren gebruik te maken van het maximale vermogen.

### Afbeelding 8

Vloermondstuk instellen:

- Voor het zuigen van tapijt en vaste vloerbedekking => 
- Voor het zuigen van harde vloeren => 

### Vloermondstuk met tapijtopnemer\*

### Afbeelding 9\*

Bij het intrekken van het vloermondstuk wordt de vloerbedekking opgetild, zodat er onder de rand gezogen kan worden.

### Zuigen met accessoires

### Afbeelding 10

Combi-accessoires uit de accessoirehouder halen door ze in de richting van de pijl te trekken.

### a) Spleetzuigmond

Voor het schoonzuigen van kieren en hoeken. Voor moeilijk toegankelijke plaatsen kunnen de combi-accessoires doordat de spleetzuigmond als een

telescoop uitschuift in 2 standen tot 360 mm worden verlengd.

- Spleetzuigmond in beide standen zover uitschuiven tot hij hoorbaar inklikt.
  - Door de telescoopvergrendelingen te ontkoppelen (drukken in de richting van de pijl) kan de spleet-zuigmond weer ineen worden geschoven.
- b) Bekledingszuigmond  
Voor het schoonzuigen van beklede meubels, gordijnen, enz.
- c) Meubelkwast  
Voor het schoonzuigen van raamkozijnen, kasten, profielen, enz.
- Bekledingszuigmond omklappen in de richting van de pijl.
  - Door in de richting van de pijl te draaien komt de borstelring naar buiten.
  - **Alvorens de combi-accessoires in de accessoirehouder te steken moet de borstel- ring naar binnen gedraaid en de bekledingszuigmond teruggeklapt worden.**

### Afbeelding 11\*

Bij korte zuigpauzes kunt u het parkeeraccessoire aan de achterkant van het apparaat gebruiken. Kunststofstaafje op de steun van het mondstuk in de uitsparing aan de achterkant van het apparaat schuiven. Bij apparaten met een uitschakelautomaat schakelt het apparaat uit. => Gereed-indicatie licht "groen" op.

## Na het werk

### Afbeelding 12

- Het apparaat uitschakelen, de stekker uit het stopcontact halen.
- Kort aan het elektriciteits snoer trekken en loslaten (het snoer rolt automatisch af).
- Door nogmaals aan het elektriciteits snoer te trekken wordt de snoerremmer weer actief, door kort aan het snoer te trekken wordt hij gedeactiveerd.
- Bij apparaten met een kabelhaspel die elektronisch in werking wordt gesteld, rolt

het elektriciteits snoer automatisch op wanneer de stekker uit het stopcontact wordt getrokken.

- Wilt u niet dat het elektriciteits snoer volledig oprolt (bijv. bij het vervangen van het stopcontact), dan wordt de snoerremmer geactiveerd door aan het elektriciteits snoer te trekken.

### Afbeelding 13

Om het apparaat op te bergen of te transporteren kunt u het opbergaccessoire aan de onderkant van het apparaat gebruiken. Het apparaat rechtop zetten. Kunststofstaafje op het vloermondstuk in de uitsparing aan de onderkant van het apparaat schuiven.

## Vervangen van de filter

### Filterzak MEGAfil®SuperTEX vervangen

### Afbeelding 14

- Wanneer de filtervervanging-indicatie bij de hoogste zuigvermogensstand en als het mondstuk van de bodem wordt opgetild intensief en gelijkmatig oplicht, dan dient te wordende filterzak worden vervangen, ook wanneer deze nog niet vol is. In dit geval is vervanging noodzakelijk vanwege de aard van de inhoud van de zak.
- Het deksel van het stofcompartiment openen door in de richting van de pijl op de sluithendel te drukken.

### Afbeelding 15

Filterzak MEGAfil®SuperTEX sluiten door aan de sluitstrip te trekken en vervolgens uitnemen.

### Afbeelding 16

Nieuwe filterzak MEGAfil®SuperTEX in de houder plaatsen en het deksel van het stofcompartiment sluiten.

- **Attentie: het deksel van het stofcompartiment sluit alleen met ingebrachte filterzak MEGAfil®SuperTEX resp. textielfilter.**



Wanneer de filtervervangindicatie na het vervangen van de filterzak blijft branden, controleer dan of het mondstuk, de buis of de zuigslang verstopt zijn.

#### Motorbeveiligingsfilter vervangen

Wanneer vervang ik deze: bij elke nieuwe verpakking vervangingsfilters (uiterlijk na 5 stofzakken).

#### Afbeelding 17

- Deksel van stofcompartiment openen (zie afbeelding 14).
- Filtersteun in de richting van de pijl naar buiten trekken en openklappen
- Motorbeveiligingsfilter opruimen en een nieuwe motorbeveiligingsfilter inbrengen.
- Filtersteun dichtklappen, weer in het apparaat schuiven en de deksel van het stofcompartiment sluiten.

#### Micro-hygiënefilter vervangen\*

Wanneer vervang ik deze: bij elke nieuwe verpakking vervangingsfilters (uiterlijk na 5 stofzakken).

#### Afbeelding 18

- Door op de sluitstrip te drukken in de richting van de pijl het uitblaasrooster ontgrendelen en openen.
- Het filterframe door op de sluitstrip te drukken in de richting van de pijl ontgrendelen en eruit halen.

#### Afbeelding 19\*

- Schuimstof en micro-hygiënefilter verwijderen.
- Micro-hygiënefilter op milieuvriendelijke wijze afvoeren en een nieuwe micro-hygiënefilter inbrengen.
- De schuimstof schoonmaken en ook weer in het filterframe inbrengen.

Na het zuigen van fijne stofdeeltjes (zoals bijv. gips, cement, enz.), de motorbeveiligingsfilter reinigen door hem uit te kloppen en eventueel de motorbeveiligingsfilter ende micro-hygiënefilter vervangen.

#### Afbeelding 20\*

- Actieve-koolfilter verwijderen door aan een strip te trekken en samen met het huisvuil afvoeren.
- Nieuwe actieve-koolfilter inbrengen.

#### Afbeelding 21

- Filterframe onder de beide houderstaafjes schuiven en in de richting van de pijl draaien tot hij inklikt.
- Uitblaasrooster sluiten.

#### Hepa-filter vervangen\*

Is uw apparaat uitgerust met een Hepa-filter, dan dient deze jaarlijks te worden vervangen. (Zie afbeelding 18 en 21 voor het vervangen van de filter)

#### Actieve-koolfilter vervangen\*

Is uw apparaat uitgerust met een actieve-koolfilter van Hepa, dan dient deze jaarlijks te worden vervangen, de actieve-koolfilter echter halfjaarlijks. (Zie afbeelding 18, 20 en 21 voor het vervangen van de filter)

### Onderhoud

Voor elke reiniging dient de stofzuiger te worden uitgeschakeld en de stekker uit het stopcontact te worden gehaald. De stofzuiger en accessoires van kunststof kunnen met een in de handel gebruikelijk middel voor het reinigen van kunststof worden onderhouden.

- **Geen schuurmiddelen, glas- of alles-reiniger gebruiken.**
- **De stofzuiger nooit in water houden.**

Het stofcompartiment kan indien nodig met een tweede stofzuiger worden uitgezogen, of eenvoudig met een droge stofdoek / stofkwast worden schoongemaakt.

Technische wijzigingen voorbehouden.

## Extra toebehoren

#### Verpakking vervangingsfilters VZ52AFP1

Inhoud:  
5 vervangingsfilters MEGAfil<sup>®</sup>SuperTEX met sluiting  
1 micro-hygiënefilter  
1 motorbeveiligingsfilter

Type P

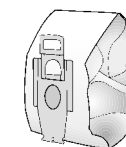

#### Textielfilter (duurzaam filter) VZ10TFP

Recyclebare filter met klittenband.

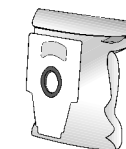

#### HEPA-filter (klasse H12) VZ151HFB

Aanbevolen voor mensen die allergisch zijn. Voor een extra zuivere uitblaaslucht.

Jaarlijks vervangen (zie afbeelding 18 en 21)

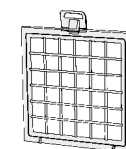

#### Actieve-koolfilter VZ190AFB

Extra dik actieve-koolkussen. Gaat lange tijd storende geurtjes tegen. Halfjaarlijks vervangen. Alleen bruikbaar in combinatie met HEPA-filters (VZ151HFB) of micro-hygiënefilters. Bij gebruik met een micro-hygiënefilter de schuimstof uit het filterframe halen (afbeelding 19) en de actieve-koolfilter inbrengen.

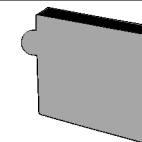

#### Let op!

De combinatie "Hepa-filter" + "actieve-koolfilter" is niet mogelijk bij apparaten met motorbeveiligingsroosters.

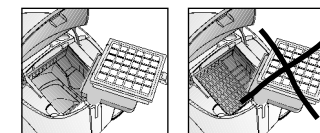

#### TURBO-UNIVERSAL<sup>®</sup>-borstel VZ101TBB

Kortpolige tapijten en vaste voerbedekking, resp. alle vloerbedekkingen, borstelen en zuigen in één keer van. Met name geschikt voor het opzuigen van haren van dieren. De rolborstel wordt aangedreven door de zuigstroom van de stofzuiger. Geen elektrische aansluiting vereist.

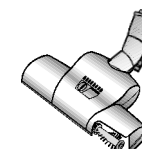

#### Vloermondstuk met tapijtopnemer VZ081BD

Omschakelbaar vloermondstuk voor vloerbedekking en gladde vloeren. Door de geïntegreerde tapijtopnemer kan ook onder de randen van vloerkleden worden gezogen.



## Reserve-onderdelen

Draadopnemer (1/2) en polijstinzetstuk (3) zijn zonnodig te verkrijgen via de klantenservice.

Draadopnemer (1): identificatienr. 188565  
Draadopnemer (2): identificatienr. 184773  
Polijstinzetstuk(3): identificatienr. 482209

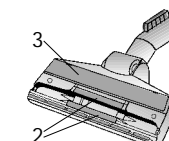
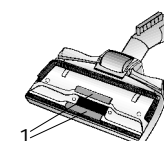

\*afhankelijk van de uitrusting



## Beskrivelse af støvsugeren

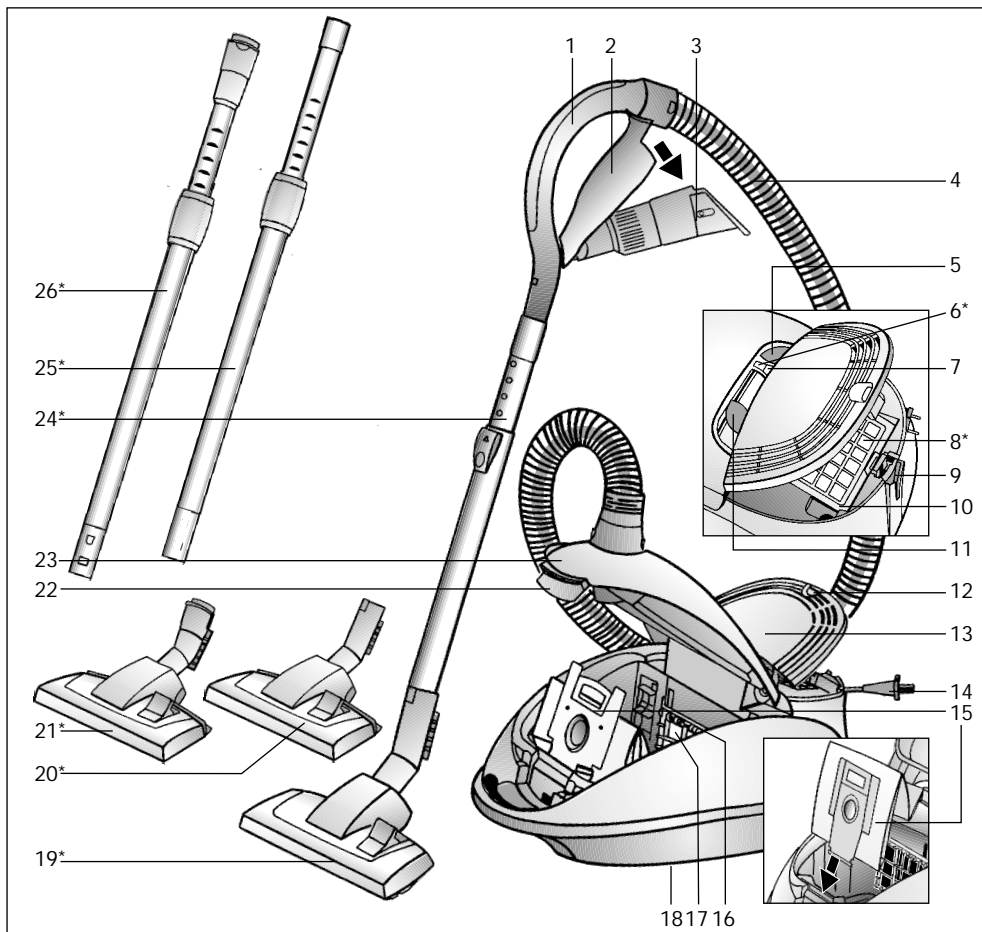

- |   |  |
|---|--|
| 1 Slangehåndgreb                          | 15 Filterpose MEGAFilt® Super TEX                        |
| 2 Tilbehørsholder                         | 16 Filterholder  |
| 3 Kombi-tilbehør                          | 17 Motorbeskyttelsesfilter                               |
| 4 Sugeslange                              | 18 Parkeringssystem (på apparatets underside)            |
| 5 Tænd-/slukknop                          | 19 Universalgulvmundstykke                               |
| 6 Klar-indikator*                         | 20 Universalgulvmundstykke med tæppeløfter*              |
| 7 Filterskiftsindikator                   | 21 Universalgulvmundstykke med tæppeløfter og låsemuffe* |
| 8 Udblæsningsfilter*                      | 22 Låsehåndtag   |
| 9 Parkeringssystem (med slukkeautomatik*) | 23 Støvrumslæg   |
| 10 Ramme til udblæsningsfilter            | 24 Teleskoprør med skydetast*                            |
| 11 Sugestyrkeregulator                    | 25 Teleskoprør med skydemanchet*                         |
| 12 Lukkelaske                             | 26 Teleskoprør med skydemanchet og låsemuffe*            |
| 13 Udblæsningsfilterdæksel                |  |
| 14 Ledning                                |  |

\*afhængigt af udstyr

## da

Opbevar brugsanvisningen.  
Hvis De giver støvsugeren videre til andre personer, skal De huske at give brugsanvisningen med.

### Bestemmelsesmæssig anvendelse

Denne støvsuger er udelukkende bestemt til brug i husholdningen – ikke til industriel brug. Støvsugeren må udelukkende anvendes i overensstemmelse med oplysningerne i denne brugsanvisning. Producenten garanterer ikke for eventuelle skader, der opstår som følge af forkert betjening eller brug i modstrid med hensigten med maskinen.

Overhold derfor ubetinget nedenstående anvisninger!

Støvsugeren må udelukkende betjenes med:

- Original støvpose MEGAFilt® SuperTEX
- Originale reservedele, originalt tilbehør eller ekstra tilbehør

### Støvsugeren er ikke egnet til følgende opgaver:

- Sugning på mennesker eller dyr
- Opsugning af:
  - smådyr.
  - sundhedsfarlige, skarpe, varme eller glødende substanser.
  - fugtige eller flydende substanser.
  - let antændelige eller eksplosive stoffer eller gasarter.

### Sikkerhedsanvisninger

Denne støvsuger er i overensstemmelse med de anerkendte tekniske regler og gældende sikkerhedsbestemmelser.

Vi bekræfter overensstemmelsen med nedenstående europæiske direktiver: 89/336/EØF (ændret v. direktiv 91/263/EØF, 92/31/EØF og 93/68/EØF). 73/23/EØF (ændret v. direktiv 93/68/EØF).

- Tilslut og anvend kun støvsugeren i henhold til typeskiltet.

- Støvsug aldrig uden støvposen MEGAFilt® SuperTEX.
- ⇒ Støvsugeren kan tage skade!
- Lad kun børn bruge støvsugeren, når de er under opsyn.
- Undgå at støvsuge med mundstykke og rør i nærheden af hovedet.
- ⇒ Fare for tilskadekomst!
- Anvend ikke ledningen som til at bære/transportere støvsugeren med.
- Træk ledningen helt ud, hvis der arbejdes konstant i flere timer.
- Træk ikke i ledningen, men i stikket, når støvsugerens forbindelse til lysnettet skal afbrydes.
- Træk ikke ledningen over skarpe kanter, og klem den ikke fast.
- Træk stikket ud før alt arbejde på støvsugeren og tilbehøret.
- Undgå at anvende støvsugeren, hvis den er beskadiget. Træk stikket ud af stikkontakten i tilfælde af et problem med maskinen.
- Reparationer og udskiftning af dele på støvsugeren må kun udføres af autoriserede serviceværksteder.
- Beskyt støvsugeren mod vind og vejr, fugt og varmekilder.
- Sluk for støvsugeren, når den ikke er i brug.
- Nedslidte støvsugere skal omgående gøres ubrugelige. Derefter bortskaffes støvsugeren efter forskrifterne.
- Af sikkerhedsgrunde er støvsugeren udstyret med en overophedningsbeskyttelse. Hvis der skulle opstå en blokering, så støvsugeren bliver for varm, slukkes det automatisk. Træk stikket ud, og kontrollér, at mundstykket, sugerøret eller slangen ikke er tilstoppet, eller om filteret trænger til udskiftning.
- Lad støvsugeren køle af mindst en time, efter at fejlen er afhjulpet. Derefter er støvsugeren igen klar til brug.

## Anvisninger til bortskaffelse

### ■ Emballage

Emballagen beskytter støvsugeren mod transportbeskadigelser.

Den består af miljøvenlige materialer og kan genbruges.

Bortskaf unødigt emballeringsmateriale på lossepladser, der tager imod dette emballeringsmateriale.

### ■ Gamle maskiner

Gamle maskiner indeholder materialer, der kan genbruges.

Aflever derfor Deres gamle støvsuger hos Deres forhandler eller i et genbrugscenter. Oplysninger om gældende bortskaffelsesregler kan indhentes hos Deres forhandler eller kommune.

### ■ OBS!

- Hvis sikringen springer, når støvsugeren tændes, kan årsagen til dette være, at De har tilsluttet flere el-apparater med høje tilslutningsværdier til den samme strømkreds på samme tid. Man kan undgå, at sikringen springer ved at indstille støvsugeren på det laveste effekttrin og at først derefter vælge et højere effekttrin.

## Klap siderne med figurerne ud!

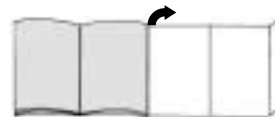

## Ibrugtagning

### Figur 1

- Sæt sugerørstudsens i sugeåbningen, og lad den gå i indgreb.
- Når sugeslangen skal tages ud, skal De trykke de to indgrebshager sammen og trække slangen ud.

### Figur 2\*

- Sæt håndgreb og teleskoprør sammen.
- Skyd håndgrebet ind i teleskoprøret, til det går i indgreb. For at skille delene ad skal man trykke på låsemuffen og trække håndgrebet ud.

### Figur 3\*

- Sæt gulvmundstykket og teleskoprøret sammen.
- Skyd teleskoprøret ind i gulvmundstykkets studs, til det går i indgreb. For at skille delene ad skal man trykke på låsemuffen og trække teleskoprøret ud.

### Figur 4\*

Frigør teleskoprøret ved at trykke på skydeknappen/skydemanchetten i pilens retning, og indstil det til den ønskede længde.

### Figur 5

- Man tager om ledningen ved stikket, og trækker det ud, så det har en passende længde. Derefter sættes stikket i kontakten.
- På støvsugere med ledningsoprul, der udløses elektronisk, lyser nu klarindikatoren "grønt".

### Figur 6

Tænd og sluk støvsugeren ved at trykke tænd-/slukknappen i pilens retning.

### Figur 7

Med sugestyrkeregulatoren kan man indstille den ønskede sugestyrke trinløst.

- Det lave sugestyrkeområde: Til støvsugning af sarte materialer, f.eks. gardiner.
- Det midterste sugestyrkeområde: Til daglig rengøring ved moderat tilsmudsning.
- Det høje sugestyrkeområde: Til rengøring af robuste gulvbelægninger, hårde gulvbelægninger og ved stærk tilsmudsning.



## Støvsugning

De har købt en meget effektiv støvsuger med stor sugeevne.

Den maksimale sugestyrke kan derfor kun anbefales til støvsugning af stærkt tilsmudsede væg-til-væg-tæpper med lav luv eller hårde gulvbelægninger.

### Figur 8

Indstille gulvmundstykket:

- Til støvsugning af tæpper og væg-til-væg-tæpper => 
- Til støvsugning af hårde gulvbelægninger => 

## Gulvmundstykke med tæppeløfter\*

### Figur 9\*

Når gulvmundstykket trækkes bagud, løftes tæppet, så man kan støvsuge under tæppets kant.

## Støvsugning med tilbehør

### Figur 10

Frigør kombi-tilbehøret fra tilbehørsholderen ved at trække i pilens retning.

#### a) Fugemundstykke

Til støvsugning af fuger og hjørner.

Til svært tilgængelige steder kan kombi-tilbehøret forlænges i to trin til 360 mm, ved at man trækker fugemundstykket udad på en teleskopagtig måde.

- Ved begge trin skal fugemundstykket trækkes så lang ud, at det går i indgreb med et klik.
- Ved at man frigør teleskopplåseanordningerne, (tryk i pilens retning kan fugemundstykket skydes sammen igen).

#### b) Polstermundstykke

Til støvsugning af polstrede møbler, forhæng osv.

#### c) Møbelpensel

Til støvsugning af vinduesrammer, skabe, profiler osv.

- Klap polstermundstykket om i pilens retning.
- Ved at man drejer i pilens retning, skydes børstekransen ud.
- **Før kombi-tilbehøret sættes i tilbehørsholderen, skal børstekransen drejes ind og polstermundstykket klap pes tilbage.**

### Figur 11\*

Ved korte arbejds pauser kan man anvende parkeringssystemet på støvsugerens bagside.

Skyd kunststofribben på mundstykkestudsen ind i udsparingen på støvsugerens bagside.

På støvsugere med slukkeautomatik slukkes støvsugeren.

=> Klar-indikatoren lyser "grønt".

## Efter arbejdet

### Figur 12

- Sluk støvsugeren, træk stikket ud af stikkontakten.
- Træk kort i ledningen, og slip den (ledningen rulles automatisk op).
- Når man trækker i ledningen igen, aktiveres ledningsbremsen igen, og når man trækker kort i ledningen deaktiveres den.
- På støvsugere med ledningsoprul, der udløses elektronisk, rulles ledningen automatisk op, når stikket trækkes ud af stikkontakten.
- Hvis De ikke ønsker, at ledningen rulles helt op (f.eks. når der skal skiftes stikkontakt), skal De aktivere ledningsbremsen ved at trække i ledningen.

### Figur 13

Når støvsugeren skal sættes væk/transporteres, kan man bruge parkeringssystemet på støvsugerens underside. Stil støvsugeren opret. Skyd kunststofribben på gulvmundstykkestudsen ind i udsparingen på støvsugerens underside.

## Filterskift

### Skifte filterpose MEGAFilt®SuperTEX

#### Figur 14

- Hvis filterskiftsindikatoren lyser kraftigt og konstant rødt, selv om mundstykket er løftet fra gulvet, og sugeeffekten er indstillet til maksimum der udskift filterposen, også selvom den ikke er helt fuld. I dette tilfælde er det arten af det opsugede materiale, der gør det nødvendigt at skifte filterposen.
- Åbn støvrumslåget ved at trykke låsehåndtaget i pilens retning.

#### Figur 15

Luk filterposen MEGAFilt®SuperTEX ved at trække i lukkelasken, og tag den ud.

### Figur 16

Sæt en ny filterpose MEGAFilt®SuperTEX i holderen, og luk støvrumslåget.

- **Bemærk: Støvrumslåget kan kun lukkes, når der er sat en filterpose MEGAFilt®SuperTEX eller et tekstilfilter eller en støvbeholder i.**

**Hvis filterskiftsindikatoren stadig lyser, efter at filterposen er udskiftet, skal De kontrollere, om mundstykket, røret eller sugeslangen er tilstoppet.**

### Skifte motorbeskyttelsesfilter

Hvornår skal jeg skifte: Ved hver ny udskiftningsfilterpakke (senest efter 5 støvposer).

#### Figur 17

- Åbn støvrumslåget (se figur 14).
- Træk filterholderen ud i pilens retning, og klap den op.
- Fjern og bortskaf motorbeskyttelsesfilteret, og sæt et nyt i.
- Klap filterholderen i, skyd den ind i støvsugeren igen, og luk støvrumslåget.

### Skifte Micro-hygiefilter\*

Hvornår skal jeg skifte: Ved hver ny udskiftningsfilterpakke (senest efter 5 støvposer).

#### Figur 18

- Frigør udblæsningsgitteret ved at trykke på lukkelasken i pilens retning og, åbn det.
- Frigør filterrammen ved at trykke på lukkelasken i pilens retning, og tag den ud.

#### Figur 19\*

- Tag skumplastindsatsen og Micro-hygiefilteret ud.
- Fjern og bortskaf Micro-hygiefilteret, og sæt et nyt Micro-hygiefilter i.
- Rengør skumplastindsatsen, og sæt også den i filterrammen igen.

Rengør efter opsugning af fine støvpartikler (som f. eks. gips, cement, osv.) motorbeskyttelsesfilteret ved at banke det, udskift evt. motorbeskyttelsesfilteret og Micro-hygiefilteret.

### Figur 20\*

- Tag aktivkul-filteret ud ved at trække i en flig, og bortskaf det med husholdningsaffaldet.
- Sæt et nyt aktivkul-filter i.

### Figur 21

- Skyd filterrammen ind under de to holderibber, og drej den i pilens retning, indtil den går i indgreb.
- Luk udblæsningsgitteret.

### Udskifte Hepa-filter\*

Hvis Deres støvsuger er udstyret med et Hepa-filter, skal dette udskiftes en gang om året. (Filterskift, se figur 18 og 21)

### Udskifte aktivkul-filter\*

Hvis Deres støvsuger er udstyret med et Hepa-aktivkul-filter, skal Hepa-filteret udskiftes en gang om året, aktivkul-filteret dog hvert halve år. (Filterskift, se figur 18, 20 og 21)

## Vedligeholdelse

Før hver rengøring af støvsugeren skal denne slukkes, og stikket skal tages ud af stikkontakten.

Støvsuger og tilbehørsdele af kunststof kan rengøres med et gængs kunststofrengøringsmiddel.

- **Anvend ikke skuremidler, glas- eller universalrengøringsmidler.**
- **Dyp aldrig støvsugeren i vand.**

Støvrummet kan ved behov støvsuges med en anden støvsuger eller simpelthen rengøres med en tør støveklud/støvpensel.

Med forbehold for tekniske ændringer.

## Ekstra tilbehør

### Udskiftningsfilterpakke VZ52AFP1

Indhold:  
5 udskiftningsfiltre MEGAFilt® SuperTEX med lukkesystem  
1 Micro-hygiejnefilter\*  
1 Motorbeskyttelsesfilter

Type P

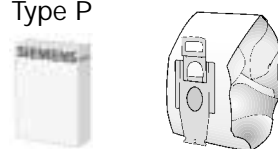

### Tekstilfilter (langtidsfilter) VZ10TFP

Genbrugsfilter med burrelukning.

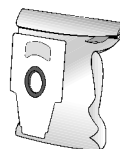

### HEPA-filtre (klasse H12) VZ151HFB

Anbefalet til allergikere. For en ekstremt ren udblæsningsluft.  
Udskiftes en gang om året (se figur 18 og 21)

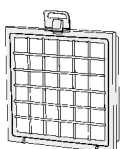

### Aktivkul-filtre VZ190AFB

Ekstra tykt aktivkul-filtre. Forhindrer generende lugt i lang tid. Udskiftes hvert halve år. Kan kun anvendes i kombination med HEPA-filtre (VZ151HFB) eller Micro-hygiejnefilter. Når det skal anvendes sammen med Micro-hygiejnefilteret, skal man fjerne skumplastindsatsen fra filterrammen (figur 19), og sætte aktivkul-filtret i.

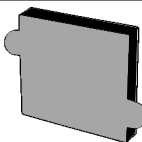

### OBS!

Kombinationen "Hepa-filtre" + "aktivkul-filtre" er ikke mulig på støvsugere med motorbeskyttelsesgitter.

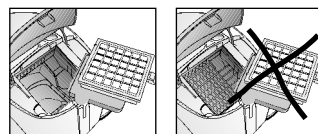

### TURBO-UNIVERSAL®-børste VZ101TBB

Børstning og støvsugning af kortlavede tæpper og væg-til-væg-tæpper i en arbejdsgang og til alle gulvbelægninger. Specielt velegnet til opsugning af dyrehår. Børstevalsen drives ved hjælp af støvsugerens sugestrøm. Der kræves ingen el-tilslutning.

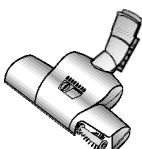

### Gulvmundstykke med tæppeløfter VZ081BD

Universalgulvmundstykke, egnet til tæpper og glatte gulve. Den integrerede tæppeløfter gør det også muligt at støvsuge under tæppets kant.

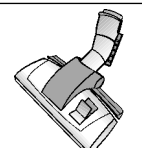

## Reserve dele

Trådløfter (1/2) og polerindsats (3) kan fås gennem kundeservice ved behov.

Trådløfter (1): Ident-nr. 188565  
Trådløfter (2): Ident-nr. 184773  
Polerindsats (3): Ident-nr. 482209

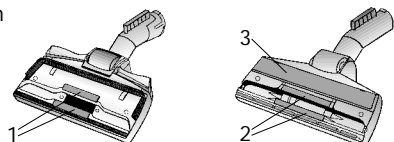

## Beskrivelse av apparatet

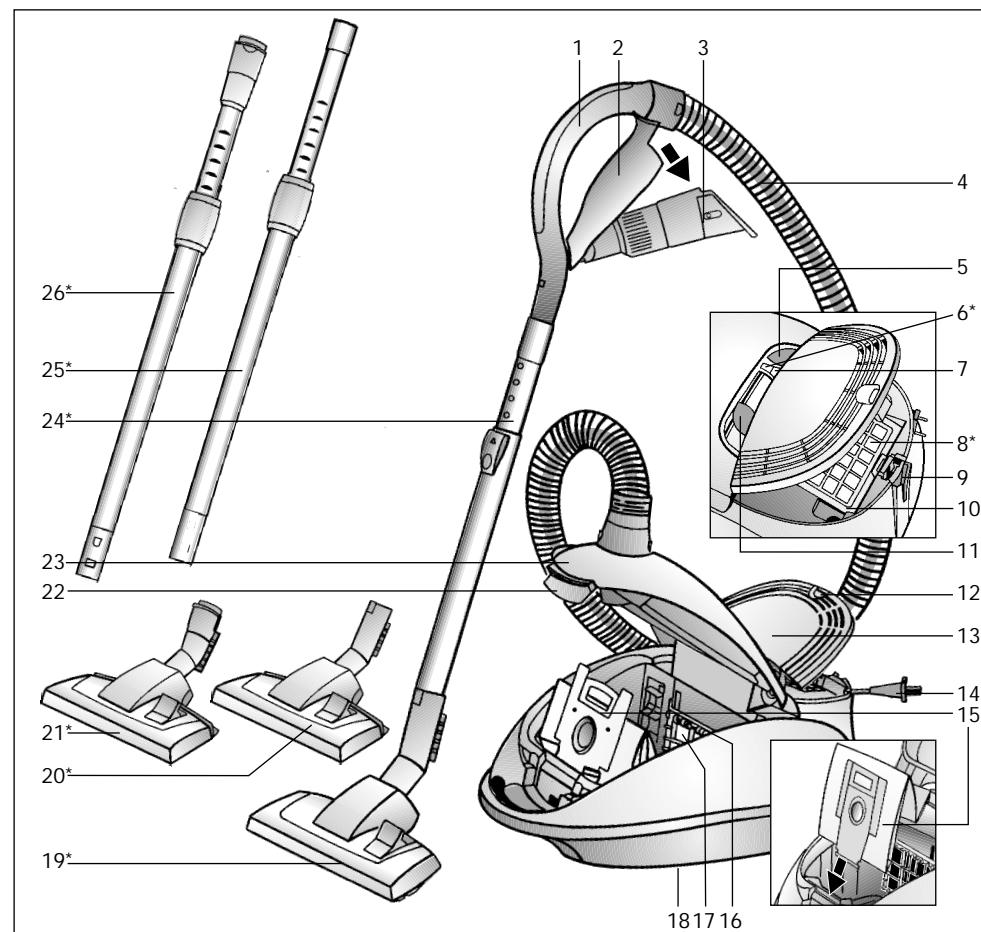

- |   |  |
|---|--|
| 1 Slangehåndtak                               | 15 Filterpose av type MEGAFilt® Super TEX                  |
| 2 Holder for tilbehør                         | 16 Filterholder  |
| 3 Kombitilbehør                               | 17 Motorfilter   |
| 4 Sugelangse                                  | 18 Oppbevaringshjelp (på undersiden av apparatet)          |
| 5 På-/av-knapp                                | 19 Omstillbart gulvmunnstykke                              |
| 6 Klar-indikator*                             | 20 Omstillbart gulvmunnstykke med teppeløfter              |
| 7 Indikator for filterbytte                   | 21 Omstillbart gulvmunnstykke med teppeløfter og låsering* |
| 8 Utblåsningsfilter*                          | 22 Låsestang   |
| 9 Parkeringshjelp (med automatisk utkobling*) | 23 Støvbekholderdeksel                                     |
| 10 Ramme til utblåsningsfilter                | 24 Teleskoprør med skyveknap*                              |
| 11 Sugestyreregulator                         | 25 Teleskoprør med skyvemansjett*                          |
| 12 Lukkeflik                                  | 26 Teleskoprør med skyvemansjett og låsering*              |
| 13 Deksel over utblåsningsfilter              |  |
| 14 Nettkabel                                  |  |
| *avhengig av modell                           |  |

Ta godt vare på bruksanvisningen. Bruksanvisningen må følge med dersom støvsugeren skifter eier.

## Tiltenkt bruk

Støvsugeren er kun beregnet for bruk i husholdninger og ikke til nærings- og industriformål.

Støvsugeren må bare brukes som beskrevet i denne bruksanvisningen.

Produsenten er ikke ansvarlig for eventuelle skader forårsaket av ikke-tiltenkt eller feil bruk. Les derfor de følgende instruksjonene nøye!

Støvsugeren må bare brukes med:

- Original MEGAfilt®SuperTEX -støvpose
- originale reservedeler, originalt tilbehør eller originalt spesialtilbehør

### Støvsugeren egner seg ikke til:

- støvsuging av mennesker eller dyr
- oppsuging av:
  - insekter og andre småkryp.
  - helseskadelige, varme eller glødende stoffer eller gjenstander med skarpe kanter.
  - fuktige eller flytende stoffer.
  - lett antennelige eller eksplosive stoffer og gasser.

## Sikkerhetsanvisninger

Denne børstesugeren er laget i henhold til anerkjente tekniske prinsipper og gjeldende sikkerhetsbestemmelser.

Vi bekrefter at produktet samsvarer med følgende europeiske direktiver: 89/336/EØS (med endringer i RL 91/263/EØF, 92/31/EØF og 93/68/EØF). 73/23/EØF (med endringer i RL 93/68/EØS).

- Støvsugeren må bare kobles til og brukes i henhold til opplysningene på typeskiltet.
- Bruk aldri støvsugerne uten MEGAfilt®SuperTEX -støvpose. => Apparatet kan bli ødelagt.

- Barn må kun bruke støvsugeren under oppsyn.
- Unngå støvsuging med munnstykke og rør i nærheten av hodet. => Fare for skader!
- Ikke bruk nettkabelen til bæring/transport av børstesugeren.
- Ved flere timers kontinuerlig bruk bør nettkabelen trekkes helt ut.
- Trekk i støpselet, ikke i nettkabelen når du skal koble maskinen fra nettet.
- Ikke trekk nettkabelen over skarpe kanter, og ikke klem den fast.
- Trekk alltid ut nettstøpselet før arbeid på støvsugeren.
- Ikke bruk støvsugeren hvis den er skadet. Hvis det oppstår feil, trekk ut nettstøpselet.
- Reparasjoner og bytte av reservedeler på støvsugeren skal bare utføres av autorisert kundeservice.
- Beskytt støvsugeren mot vær og vind, fuktighet og varmekilder.
- Slå av maskinen når den ikke er i bruk.
- Gamle maskiner som ikke skal brukes mer, må gjøres ubrukelige og deretter kasseres på forskriftsmessig måte.
- Av sikkerhetsgrunner er støvsugeren utstyrt med overopphetingsvern. Hvis det oppstår en blokkering og støvsugeren blir for varm, kobles den ut automatisk. Trekk ut nettstøpselet og kontroller at munnstykke, sugerør eller slange ikke er tilstoppet. Kontroller også om filteret må skiftes. Etter at feilen er utbedret må støvsugeren avkjøles i minst 1 time. Deretter er den klar til bruk igjen.

## Informasjon om kassering

- Emballasjen beskytter støvsugeren mot skader under transport. Den består av miljøvennlige materialer og kan derfor gjenvinnes. Emballasje du ikke trenger mer, bør du levere til gjenvinning.
- **Gamle apparater**  
Gamle apparater inneholder mange materialer som fortsatt kan brukes. Lever derfor det gamle apparatet til forhandleren eller til miljøstasjon for gjenvinning. Du kan få informasjon om mulige måter å kassere apparatet på hos forhandleren eller kommunale myndigheter.
- **Obs!**
  - Hvis sikringen løses ut når du slår på maskinen, kan det skyldes at andre elektroniske apparater med høy effekt er tilkoblet samme kurs. Du kan unngå å løse ut sikringen hvis du stiller støvsugeren på laveste effekttrinn når du slår den på og deretter velger et høyere effekttrinn.

## Brett ut bildesidene!

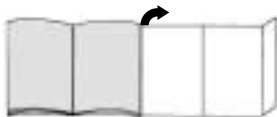

## Ta støvsugeren i bruk

## Figur 1

- Før sugeslangestussen inn i sugeåpningen til den smekker på plass.
- Når du skal ta ut sugeslangen må du klemme sammen de to låsekastene og trekke ut slangen.

## Figur 2\*

- Sett sammen håndtak og teleskoprør.
- Skyv håndtaket inn i teleskoprøret til det klikker på plass.  
Du løsner håndtaket igjen ved å trykke inn låseringen og trekke ut håndtaket.

## Figur 3\*

- Sett sammen gulvmunnstykke og teleskoprør.
- Skyv teleskoprøret inn i stussen på gulvmunnstykket til det smekker på plass.  
Når du skal ta delene fra hverandre igjen, trykker du på låseringen og trekker ut teleskoprøret.

## Figur 4\*

- Ved å trykke skyveknappen/skyvemansjettten i pilens retning løsner teleskoprøret, og du kan dermed stille det i ønsket lengde.

## Figur 5

- Ta tak i støpselet på nettkabelen, trekk ut til ønsket lengde og sett netstøpselet i stikkkontakten.
- På apparater med elektronisk kabelvinde lyser nå klar-indikasjonen grønt.

## Figur 6

- Støvsugeren slås på eller av ved å skyve på-/avbryteren i pilens retning.

## Figur 7



Ved hjelp av sugekraftregulatoren kan du trinnløst stille inn ønsket sugekraft.

- **Lavt effektområde:**  
For avsuging av ømfintlige stoffer, f. eks. gardiner.
- **Middels effektområde:**  
For daglig rengjøring av flater som ikke er særlig skitne.
- **Høyt effektområde:**  
Til rengjøring av ujevne og harde gulvbelegg og svært skitne flater.

## Støvsuging

Du har skaffet et svært kraftig apparat med høy sugeevne.  
Den maksimale effektinnstillingen anbefales derfor bare til svært skitne, korthårede gulvtepper eller harde gulv.

## Figur 8

- Innstilling av gulvmunnstykke:
- Til støvsuging av løpere og gulvtepper => 
  - Til støvsuging av harde gulv => 

## Gulvmunnstykke med teppeløfter\*

## Figur 9\*

Når gulvmunnstykket trekkes tilbake, løftes teppet opp slik at det blir mulig å støvsuge under teppekanten.

## Støvsuging med tilbehør

## Figur 10

Kombitilbehøret løsnes fra tilbehørsholderen ved å trekke i pilens retning.

## a) Fugemunnstykke

- Til avsuging av fuger og i hjørner.  
Når du skal arbeide på vanskelig tilgjengelige steder kan kombitilbehøret forlenges til 360 mm ved å trekke ut fugemunnstykket i 2 trinn, som et teleskop.
- Trekk ut fugemunnstykket så langt det går på begge trinn, til du hører at det klikker på plass.
- Hvis du løsner teleskoplåsene (trykk i pilens retning) kan fugemunnstykket skyves sammen igjen.

## b) Møbelmunnstykke

Til avsuging av stoppede møbler, gardiner osv.

## c) Møbelpensel

- Til avsuging av vinduskarmer, skap, profiler osv.
- Møbelmunnstykket foldes ut i pilens retning.
  - Børstekransen trekkes ut ved å dreie i pilens retning.
  - Før du setter kombitilbehøret tilbake i tilbehørsholderen må børstekransen skrues inn og møbelmunnstykket foldes sammen.

## Figur 11\*

Når du skal ta korte pauser under arbeidet, kan du bruke parkeringshjelpen på undersiden av apparatet.  
Skyv plastrillen på stussen til munnstykket inn i sporet på undersiden av støvsugeren. Apparatet med automatisk utkobling slår seg automatisk av.  
=> Klar-indikatoren lyser "grønt".

## Når jobben er gjort

## Figur 12

- Slå av støvsugeren og trekk ut netstøpselet fra stikkkontakten.
- Trekk nettkabelen litt til deg og slipp den (kabelen kveiles automatisk opp).
- Ved å trekke i nettkabelen aktiveres kabelbremsen på nytt. Trekk kort i den når du skal deaktivere den.
- På støvsugere med elektronisk utløst kabelvinde ruller nettkabelen seg automatisk sammen når du trekker støpselet ut av stikkkontakten.
- Hvis du ikke ønsker at nettkabelen skal ruller helt opp (f.eks. hvis du skal bytte stikkontakt) kan kabelbremsen aktiveres ved å trekke i nettledningen.

## Figur 13

Ved oppbevaring/transport av apparatet kan du bruke oppbevaringshjelpen på undersiden av støvsugeren. Sett maskinen fra deg i loddrett stilling.  
Skyv plastrillen på gulvmunnstykket inn i sporet på undersiden av støvsugeren.

## Bytte av filter

## Bytte MEGAFilt® SuperTEX -støvpose

## Figur 14

- Hvis indikatoren for filterbytte lyser med rødt, fast lys når munnstykket er løftet opp fra gulvet og sugeeffekteninnstillingen står på det høyeste, må du gjøre følgende skift filterpose, selv om den ikke er helt full. I slike tilfeller kan beskaffenheten på det oppsugde materialet gjøre det nødvendig å bytte filterpose.
- Åpne støvbeholderdekslet ved å trekke låsestangen i pilens retning.

## Figur 15

Lukk MEGAFilt® SuperTEX -støvposen ved å trekke i lukkefliken, og ta ut støvposen.



**Figur 16**

Legg inn en ny MEGAFilt®SuperTEX - støvpose i holderen og lukk støvromdekelet.

- **Obs! Du kan bare lukke støvromdekelet når det er lagt inn en MEGAFilt®SuperTEX -støvpose / tekstilfilter eller støvbeholder.**

Hvis indikatoren for filterbytte fremdeles lyser etter bytte av filterpose, må du kontrollere om munnstykke, rør eller sugeslange er tilstoppet.

**Bytte motorfilter**

Når skal jeg bytte? Hver gang du bytter papirfilter (senest etter den femte støvposen).

**Figur 17**

- Åpne støvromdekelet (se figur 14).
- Trekk ut filterholderen i pilens retning og brett det opp
- Ta ut det gamle motorfilteret og sett inn et nytt.
- Klapp igjen filterholderen, skyv den tilbake i støvsugeren og lukk støvromdekelet.

**Bytte mikrohygienefilter\***

Når skal jeg bytte? Hver gang du bytter papirfilter (senest etter den femte støvposen).

**Figur 18**

- Løsne utblåsningsgitteret ved å trykke låsestangen i pilens retning. Åpne gitteret.
- Løsne filterrammen ved å trykke låsestangen i pilens retning. Ta ut filterrammen.

**Figur 19\***

- Ta ut skumaterialet og mikrohygienefilteret.
- Kast mikrohygienefilteret og sett inn et nytt.
- Rengjør skumaterialet og legg også dette tilbake igjen i filterrammen.

Etter oppsuging av små støvpartikler (gips, sement osv.) rengjøres motorfilteret ved å banke det rent. Bytt evt. motorfilter og mikrohygienefilter.

\*avhengig av modell

**Figur 20\***

- Ta ut aktiv-kullfilteret ved å trekke i en av flikene. Kast filteret i husholdningsavfallet.
- Legg inn nytt aktiv-kullfilter.

**Figur 21**

- Skyv filterrammen inn under de to festeribene og vipp den i pilens retning inntil den smekker på plass.
- Lukk utblåsningsgitteret.

**Bytte Hepa-filter\***

Hvis støvsugeren din er utstyrt med Hepa-filter, må dette byttes én gang i året. (Bytte av filter, se figur 18 og 21)

**Bytte aktiv-kullfilter\***

Hvis støvsugeren er utstyrt med et Hepa aktiv-kullfilter, må Hepa-filteret byttes én gang i året og aktiv-kullfilteret to ganger i året. (Bytte av filter, se figur 18, 20 og 21)

**Vedlikehold**

Støvsugeren må være slått av og frakoblet strømmettet før hver rengjøring.

Støvsuger og tilbehørsdeler av plast kan vedlikeholdes med et vanlig plastrensemiddel.

- **Ikke bruk skuremiddel, glass- eller universalvaskemiddel.**
- **Støvsugeren må aldri senkes i vann.**

Ved behov kan støvrommet suges rent ved hjelp av en annen støvsuger, eller ganske enkelt rengjøres med en tørr støvklut eller pensel.

Med forbehold om tekniske endringer.

**Ekstra tilbehør****Papirfilterpakke VZ52AFP1**

Innhold:  
5 MEGAFilt®SuperTEX -papirfilter med lukkeanordning  
1 mikrohygienefilter  
1 motorfilter

Type P

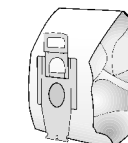
**Tekstilfilter (langtidsfilter) VZ10TFP**

Gjenbrukbart filter med borrelås.

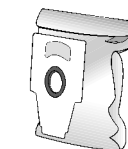
**HEPA-filter (klasse H12) VZ151HFB**

Anbefales til allergikere. Gir ekstremt ren utblåsningsluft. Byttes årlig (se figur 18 og 21)

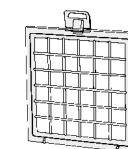
**Aktiv-kullfilter VZ190AFB**

Ekstra tykk pute med aktivt kull. Hindrer sjenerende lukt i lang tid. Byttes hvert halvår. Kan bare brukes sammen med HEPA-filter (VZ151HFB) eller mikrohygienefilter. Ved bruk sammen med mikrohygienefilter må skumaterialet fjernes fra filterrammen (figur 19), og aktiv-kullfilteret legges inn.

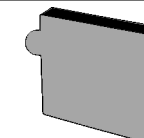
**Obs!**

Kombinasjonen "Hepa-filter" + "aktiv-kullfilter" er **ikke mulig** på apparater med motorverngitter.

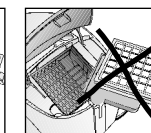
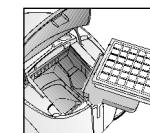
**TURBO-UNIVERSAL®-børste VZ101TBB**

Børster og suger korthårede gulvtepper og løpere i én operasjon. Kan også brukes på alle typer underlag. Spesielt egnet til å suge opp dyrehår. Børstevalsen drives av sugestrømmen fra støvsugeren. Det er ikke nødvendig med egen strømtilkobling.

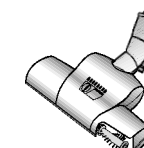
**Gulvmunnstykke med teppeløfter VZ081BD**

Omstillbart gulvmunnstykke, egnet til tepper og glatte gulv. Den integrerte teppeløfteren gjør det mulig å suge under teppekanten.

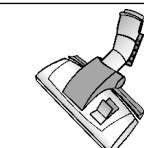
**Reservedeler**

Trådløfter (1/2) og poleringsinnsats (3) kan ved behov bestilles via vår kundeservice.

Trådløfter (1): Id-nr. 188565  
Trådløfter (2): Id-nr. 184773  
Poleringsinnsats (3): Id-nr. 482209

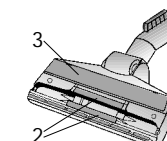
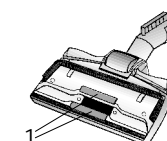



## Beskrivning av produkten

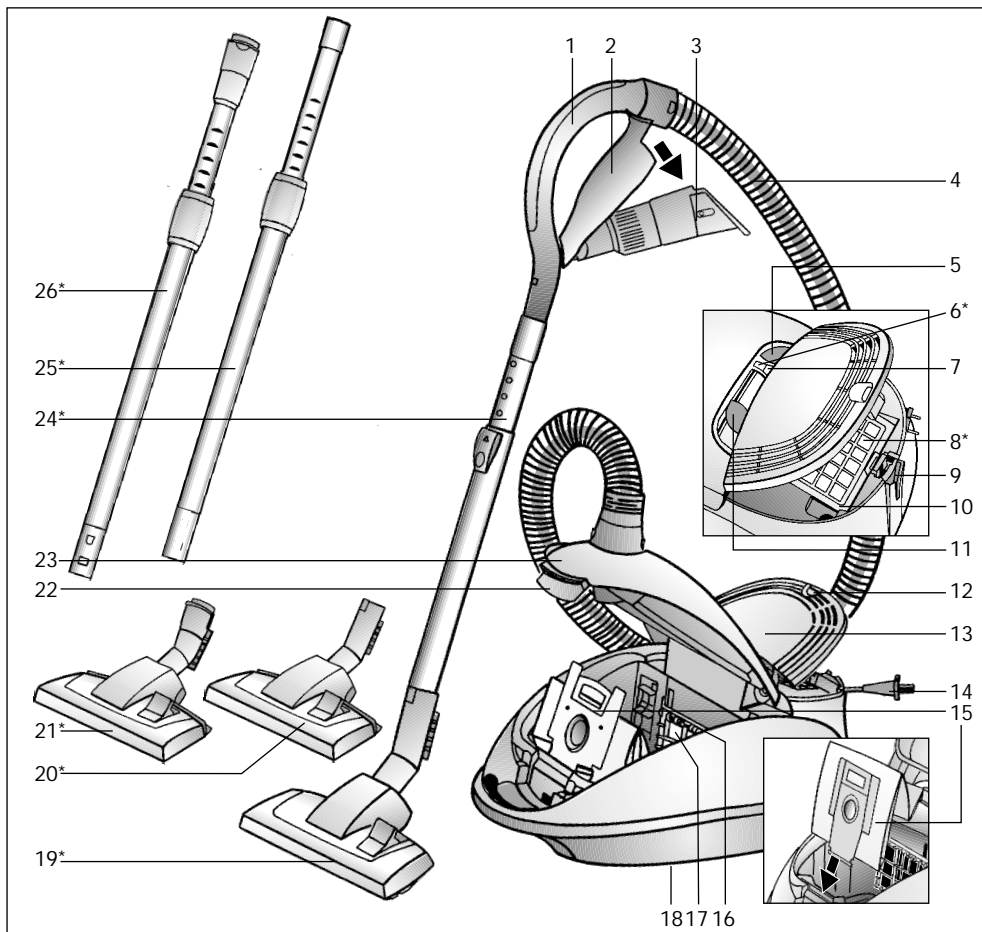

- |  |   |
|--|---|
| 1 Handtag                                      | 15 Filterpåse MEGAfill® Super TEX                                 |
| 2 Tillbehörshållare                            | 16 Filterhållare  |
| 3 Kombimunstycke                               | 17 Motorskyddsfilter  |
| 4 Dammsugarslang                               | 18 Förvaringshjälp (på dammsugarens undersida)                    |
| 5 Strömbrytare på/av                           | 19 Omställbart golvmunstycke                                      |
| 6 Stand-by-indikering*                         | 20 Omställbart golvmunstycke med "mattlyft"                       |
| 7 Indikering för filterbyte                    | 21 Omställbart golvmunstycke med "mattlyft" och upplåsningshylsa* |
| 8 Utblåsfilter*                                | 22 Låsspak  |
| 9 Parkeringshjälp (med avstängningsautomatik*) | 23 Lock till dammutrymmet   |
| 10 Ram för utblåsfilter                        | 24 Teleskoprör med skjutknapp*                                    |
| 11 Reglage för sugeffekten                     | 25 Teleskoprör med skjutmanschett*                                |
| 12 Låsspärr                                    | 26 Teleskoprör med skjutmanschett och upplåsningshylsa*           |
| 13 Skydd för utblåsfilter                      |   |
| 14 Sladd                                       |   |

\*beroende på utrustning

## SV

Spara bruksanvisningen.  
Se till att bruksanvisningen medföljer dammsugaren vid ägarbyte.

### Föreskriven användning

Denna dammsugare är endast avsedd för användning i hushåll och inte för yrkesmässig användning.

Dammsugaren får endast användas enligt uppgifterna i denna bruksanvisning. Tillverkaren ansvarar inte för eventuella skador, som orsakats av ej ändamålsenlig användning eller felaktig manövrering.

Följande anvisningar ska därför ovillkorligen följas!

Dammsugaren får endast användas tillsammans med:

- Original-dammpåse MEGAfill® SuperTEX
- Originalreservdelar och originaltillbehör

### Dammsugaren får inte användas för:

- dammsugning av människor och djur
- uppsugning av:
  - insekter.
  - hälsofarliga ämnen, föremål med vassa kanter, heta eller glödande ämnen
  - fuktiga eller flytande ämnen
  - lättantändliga eller explosiva ämnen och gaser.

### Säkerhetsanvisningar

Denna dammsugare motsvarar erkända tekniska regler och tillämpliga säkerhetsbestämmelser.

Vi garanterar att följande europeiska riktlinjer följs:

89/336/EWG (ändrad genom RL 91/263/EWG, 92/31/EWG och 93/68/EWG), 73/23/EWG (ändrad genom RL 93/68/EWG).

- Anslut och ta endast dammsugaren i bruk enligt typskylten.

- Dammsuga aldrig utan dammpåsen MEGAfill® SuperTEX.
- => Dammsugaren kan skadas!
- Barn får endast använda dammsugaren under uppsikt av en vuxen.
- Undvik att dammsuga med munstycke och rör nära huvudet.
- => Risk för personskador!
- Använd inte sladden för att bära/transportera dammsugaren.
- Om dammsugaren ska användas i flera timmar i sträck ska sladden dras ut helt och hållet.
- Dra inte i sladden, utan i kontakten, för att dra ut kontakten ur vägguttaget.
- Sladden får inte dras över vassa kanter och inte klämmas fast.
- Dra alltid ur kontakten ur vägguttaget före arbete på dammsugaren och dess tillbehör.
- En defekt dammsugare får inte användas. Dra ut nätkontakten ur vägguttaget om dammsugaren är defekt.
- Reparationer och byte av reservdelar på dammsugaren får endast utföras av behörig servicetekniker.
- Använd och förvara dammsugaren endast inomhus. Skydda den från fukt och värmeåldring.
- Dammsugaren ska vara avstängd när den inte används.
- En uttjänt dammsugare ska genast göras obrukbar, därefter ska man se till att den avfallshandteras korrekt.
- Av säkerhetsskäl är dammsugaren utrustad med ett överhettningsskydd. Om det skulle bli stopp i slang eller röret och dammsugaren överhettas, stängs den av automatiskt. Dra ut kontakten ur vägguttaget och kontrollera att munstycket, röret eller slang inte är tilltäppta, resp om flitret måste bytas.

Låt dammsugaren svalna i minst 1 timme efter det att felet åtgärdats. Därefter kan dammsugaren användas igen.

## Råd beträffande avfallshanteringen

### ■ Förpackning

Förpackningen skyddar dammsugaren från skador vid transporten.

Den består av miljövänligt material och kan återvinnas.

Lämna in förpackningsmaterialet till återvinning.

### ■ Din uttjänta dammsugare

Din gamla och uttjänta dammsugare innehåller mycket användbart material.

Lämna därför in din uttjänta dammsugare till din återförsäljare resp till återvinning.

Information om återvinning får du hos din återförsäljare eller kommun.

### ■ Observera

- Om säkringen skulle utlösas när dammsugaren kopplas till, kan detta bero på att andra elprodukter med hög effekt anslutits samtidigt till samma strömkrets.

Man kan undvika att säkringen utlöses genom att man ställer in dammsugaren på det lägsta effektläget innan den startas och sedan ställer in ett högre effektläge när dammsugaren startats.

## Fäll ut bildsidorna!

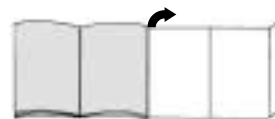

## Start av dammsugaren

### Bild 1

- Sätt i slanganslutningen i sugöppningen.
- När man lossar dammsugarslangen trycker man ihop de båda låsclackarna och drar ut slangen.

### Bild 2\*

- Sätt ihop handtag och teleskoprör.
- Skjut in handtaget tills det hakar i teleskopröret.  
För att lossa handtaget trycker man på upplåsningshylsan och drar ut handtaget.

### Bild 3\*

- Sätt ihop golvmunstycket och teleskopröret.
- Skjut in teleskopröret tills det hakar i golvmunstyckets anslutning.  
För att lossa teleskopröret trycker man på upplåsningshylsan och drar ut teleskopröret.

### Bild 4\*

Genom att trycka på skjutknappen/skjutmanschetten i pilens riktning lossar man teleskopröret och ställer in önskad längd.

### Bild 5

- Ta tag i nätsladden i kontaktgreppet, dra ut den till önskad längd och anslut nätkontakten till vägguttaget.
- På modeller med elektroniskt utlöst sladdupprullning lyser nu stand-by-indikeringen "grön".

### Bild 6

Starta och stäng av dammsugaren genom att trycka på till- resp fränknappen i pilens riktning.

### Bild 7

Man ställer in önskad sugeffekt steglöst med reglaget för sugeffekten.



- Det nedre effektområdet:  
För dammsugning av ömtåliga material, t ex gardiner.
- Det mellersta effektområdet:  
För daglig rengöring vid lättare nedsmutsning.
- Det övre effektområdet:  
För rengöring av tåliga golvbeläggningar, hårda golv och kraftigt nedsmutsade ytor.

## Dammsugning

Din nya dammsugare har hög effekt och mycket god sugkraft.

Den maximala effektinställningen rekommenderas därför endast för kraftigt nedsmutsade heltäckningsmattor med kort lugg eller hårda golv.

### Bild 8

- Ställa in golvmunstycket:
- För dammsugning av mattor och heltäckningsmattor => 
  - För dammsugning av hårda golv => 

### Golvmunstycke med "mattlyft"

### Bild 9\*

När golvmunstycket dras tillbaka lyfts mattan vilket gör det enklare att dammsuga under mattans kant.

## Dammsugning med tillbehör

### Bild 10

Lossa kombimunstycket genom att dra det ur tillbehörshållaren i pilens riktning.

#### a) Fogmunstycke

För dammsugning av fogar och hörn. För svåråtkomliga ställen kan man förlänga kombimunstycket upp till 360 mm genom att dra ut det två steg som ett teleskop.

- Dra ut fogmunstycket så pass mycket till de båda lägena att du kan höra att de hakar i.

- Genom att lossa teleskopspärrarna (tryck i pilens riktning) kan man skjuta ihop fogmunstycket igen.

#### b) Möbelmunstycke

För dammsugning av stoppade möbler, gardiner etc.

#### c) Möbelborste

För dammsugning av fönsterkarmar, skåp, lister etc.

- Fäll möbelmunstycket i pilens riktning.
- Borsten fälls ut genom att man vrider munstycket i pilens riktning.
- **Innan kombimunstycket sätts tillbaka i tillbehörshållaren måste borsten skruvas in och möbelmunstycket fällas tillbaka igen.**

### Bild 11\*

Vid kortare pauser under dammsugningen kan du använda parkeringshjälpen på dammsugarens undersida.

Skjut in plastskenan på munstyckets anslutning i spåret på dammsugarens undersida.

Dammsugare med automatisk avstängning stängs av

=> Stand-by-indikeringen lyser "grön".

## Efter dammsugningen

### Bild 12

- Stäng av dammsugaren, dra ut kontakten ur vägguttaget.
- Dra lätt i sladden och släpp den (sladden rullas upp automatiskt).
- Drar man ytterligare en gång i sladden aktiveras sladdbromsen igen, drar man lätt i sladden avaktiveras den.
- På dammsugare med elektronisk sladdvinda rullas sladden upp automatiskt när man drar ut kontakten ut vägguttaget.
- Om man inte vill att sladden ska rullas upp helt och hållet (t ex när man byter från ett vägguttag till ett annat), aktiverar man sladdbromsen genom att dra i sladden.

### Bild 13

För att ställa undan/transportera dammsugaren kan man använda parkeringshjälpen på dammsugarens undersida. Ställ dammsugaren upprätt.

Skjut in plastskenan på golvmunstycket i spåret på dammsugarens undersida.

## Byta filter

### Byta filterpåsen MEGAFilt®SuperTEX

#### Bild 14

- Om indikeringen för filterbyte tänds och lyser med ett jämnt och intensivt sken när munstycket är upplyft från golvet och den högsta sugeffekten är inställd, måste man byta filterpåse, även om den gamla inte är full. I detta fall måste man byta filterpåse på grund av den typ av smuts som sugits upp.
- Öppna locket till dammutrymmet genom att föra låsspaken i pilens riktning.

#### Bild 15

Stäng filterpåsen MEGAFilt®SuperTEX genom att dra i förslutningsgreppet och ta ut den.

### Bild 16

Lägg i den nya filterpåsen MEGAFilt®SuperTEX i hållaren och stäng locket till dammutrymmet.

#### Observera: Locket till dammutrymmet

- **kan endast stängas om en filterpåse MEGAFilt®SuperTEX resp ett textilfilter eller dammbehållaren lagts i.**

**Om indikeringen för filterbyte fortfarande lyser efter filterbyte, kontrollera om munstycket, dammsugarröret eller -slangen är tilltäppt.**

### Byta motorskyddsfilter

När byter man motorskyddsfilter: Varje gång man öppnar en ny förpackning utbytesfilter (minst vid vart 5:e påsbyte).

#### Bild 17

- Öppna dammutrymmets lock (se bild 14).
- Dra ut filterhållaren i pilens riktning och fäll upp den
- Släng det gamla motorskyddsfiltret och lägg i ett nytt.
- Fäll ihop filterhållaren, skjut in den i dammsugarens igen och stäng dammutrymmets lock.

### Byta micro-hygienfilter\*

När byter man mikro-hygienfilter: Varje gång man öppnar en ny förpackning utbytesfilter (minst vid vart 5:e påsbyte).

#### Bild 18

- Genom att trycka förslutningsgreppet i pilens riktning låser man upp och öppnar utblåsgallret.
- Lås upp och ta ut filterramen genom att trycka förslutningsgreppet i pilens riktning.

#### Bild 19\*

- Ta ut skumgummidelen och micro-hygienfiltret.
- Släng det gamla micro-hygienfiltret och lägg i ett nytt micro-hygienfilter.
- Rengör skumgummidelen och sätt tillbaka den i filterramen.

Efter dammsugning av fint damm (som t ex gips, cement, etc) ska man rengöra motorskyddsfiltret genom att knacka ur det och byta motorskyddsfilter och micro-hygienfilter.

#### Bild 20\*

- Ta ut aktivtkolfiltret genom att dra i en av flikarna och släng det (kan slängas i hushållssoporna).
- Lägg i det nya aktivtkolfiltret.

#### Bild 21

- Skjut in filterramen under de båda hållarskenorna och för den i pilens riktning tills den hakar i.
- Stäng utblåsgallret.

### Byta HEPA-filter\*

Om dammsugaren är utrustad med ett HEPA-filter, måste detta bytas ut årligen. (Filterbyte, se bild 18 och 21)

### Byta aktivtkolfilter\*

Om dammsugaren är utrustad med ett HEPA-aktivtkolfilter, måste HEPA-filtret bytas ut årligen och aktivtkolfiltret bytas en gång varje halvår. (Filterbyte, se bild 18, 20, 21)

## Skötsel och vård

Innan man rengör dammsugaren måste man stänga av den och dra ut kontakten ur vägguttaget.

Dammsugare och tillbehör delar av plast kan rengöras med vanligt rengöringsmedel för plast.

- **Använd inte skurmedel, glasrengöringsmedel eller allrengöringsmedel. Sänk aldrig ner dammsugaren i vatten.**

Dammutrymmet kan vid behov dammsugas ur med en annan dammsugare eller rengöras med en torr dammtrasa/borste.

Med förbehåll för tekniska ändringar.

\*beroende på utrustning

## Extra tillbehör

### Förpackning med utbytesfilter VZ52AFP1

Innehåll:  
5 utbytesfilter MEGAfil<sup>®</sup>SuperTEX med förslutning  
1 micro-hygienfilter  
1 motorskyddsfilter

Typ P

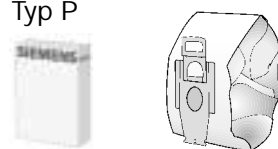

### Textilfilter (permanentfilter) VZ10TFP

Återanvändbart filter med kardborrförslutning.

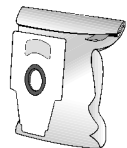

### HEPA-filter (klass H12) VZ151HFB

Rekommenderas för allergiker. För extremt ren utblåsluft.  
Bytes varje år (se bild 18 och 21)

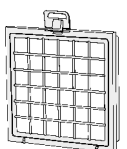

### Aktivtcolfilter VZ190AFB

Extra tjock aktivtcolkudde. Förhindrar att obehaglig lukt uppstår under en lång tid. Byts ut en gång per halvår. Kan endast användas i kombination med HEPA-filter (VZ151HFB) eller micro-hygienfilter. Vid användning av micro-hygienfilter ska man ta bort skumgummidelen ur filterramen (bild 19) och lägga i aktivtcolfiltret.

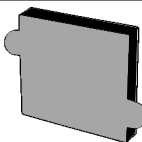

### Observera!

Kombinationen "HEPA-filter" + "aktivtcolfilter" är inte möjlig i dammsugare med motorskyddsgaller.

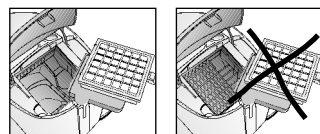

### TURBO-UNIVERSAL<sup>®</sup>-borste VZ101TBB

Borstar och dammsuger samtidigt på mattor med kort lugg och heltäckningsmattor resp för alla golvytor. Särskilt effektiv för uppsugning av djurhår. Borstvalsen drivs av dammsugarens sugeffekt. Ingen elanslutning behövs.

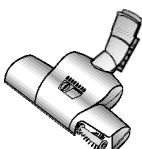

### Golvmunstycke med "mattlyft" VZ081BD

Omställbart golvmunstycke för mattor och släta golv.  
Den integrerade "mattlyften" förenklar dammsugning under mattans kant.

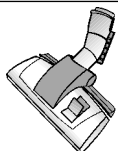

## Reservdelar

Plyschplattor (1/2) och poleringsinsats (3) kan erhållas via service vid behov.

Plyschplattor (1): Art-nr. 188565  
Plyschplattor (2): Art-nr. 184773  
Poleringsinsats (3): Art-Nr. 482209

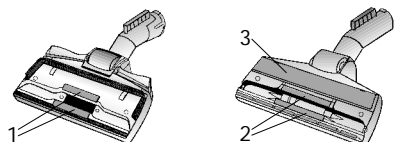

## Laitteen kuvaus

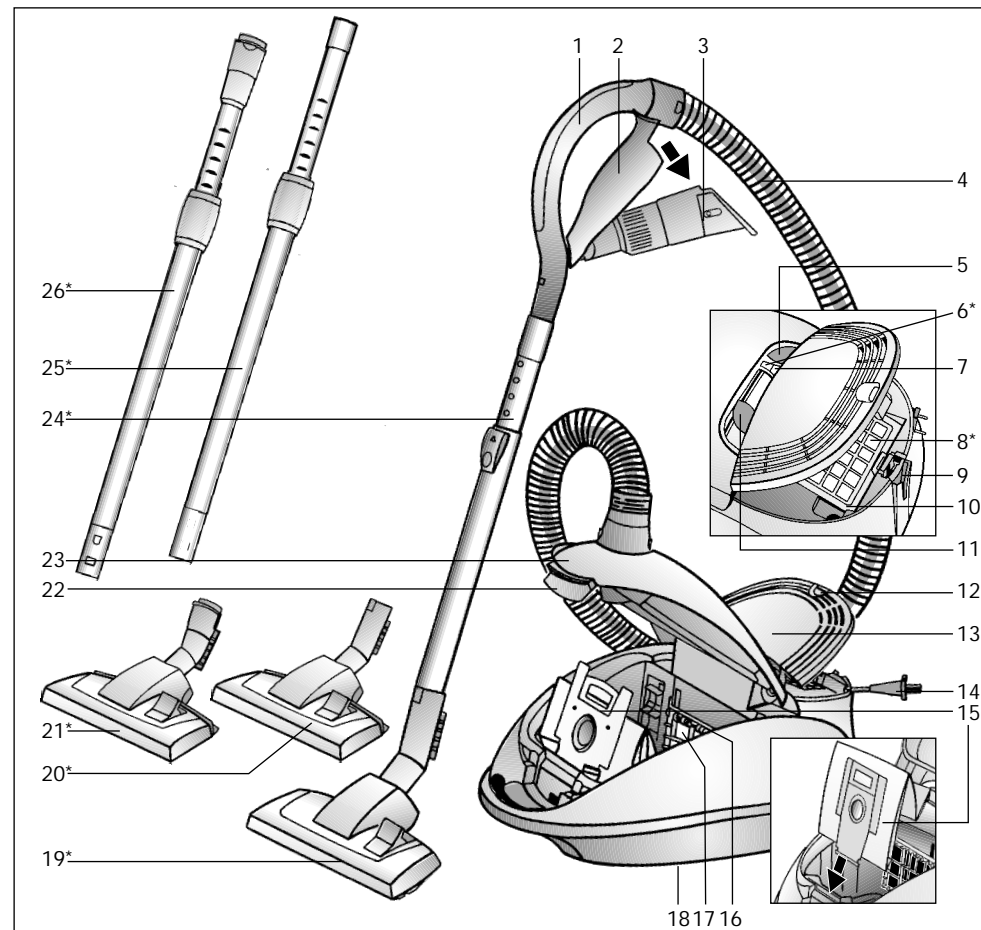

- |  |  |
|--|--|
| 1 Letkun kahva                           | 15 pölypussi MEGAfil <sup>®</sup> plus                             |
| 2 Lisävarusteteline                      | 16 Suodattimen pidike  |
| 3 Yhdistelmä-lisävaruste                 | 17 Moottorinsuojasuodatin  |
| 4 Imuletku                               | 18 Säilytysteline (laitteen alapuolella)                           |
| 5 Käynnistys- ja sammutuspainike         | 19 Lattia-/mattosuulake  |
| 6 "Virta päällä"-merkkivalo              | 20 lattia-/mattosuulake matonreunan nostimella*                    |
| 7 Suodattimen vaihdon ilmaisin           | 21 Lattia-/mattosuulake matonreunan nostimella ja irrotusholkilla* |
| 8 Poistoilman suodatin*                  | 22 Lukitus   |
| 9 Taukoteline (sammutusautomaatiikalla*) | 23 Pölypussisäiliön kansi  |
| 10 Poistoilman suodattimen kehys         | 24 Teleskooppiputki liukunäppäimellä*                              |
| 11 Imutehon säädin                       | 25 Teleskooppiputki liukumansetilla*                               |
| 12 Lukituslaatta                         | 26 Teleskooppiputki liukumansetilla ja irrotusholkilla*            |
| 13 Poistoilman suodattimen kansi         |  |
| 14 Verkkoliitäntäjohto                   |  |

\*varusteista riippuen

Säilytä käyttöohjeet.

Antaessasi pölynimurin kolmannelle osapuolelle, muista liittää käyttöohjeet mukaan.

## Määräystenmukainen käyttö

Tämä pölynimuri on tarkoitettu ainoastaan kotikäyttöön.

Käytä pölynimuria näissä käyttöohjeissa annettujen ohjeiden mukaan.

Valmistaja ei vastaa mahdollisista vahingoista, jotka johtuvat ohjeidenvastaisesta käytöstä.

Noudata ehdottomasti seuraavia ohjeita!

Pölynimurin käyttö on sallittu ainoastaan:

- alkuperäisen pölypussin MEGAFilt®SuperTEX
- alkuperäisten varaosien, lisätarvikkeiden tai erikoistarvikkeiden kanssa

### Pölynimuri ei sovi:

- ihmisten tai eläinten imuroimiseen
- sillä ei voida imeä:
  - pieneliöitä.
  - terveydelle vaarallisia, teräviä, kuumia tai hehkuvia aineita.
  - kosteita tai nestemäisiä aineita.
  - helposti syttyviä tai räjähtäviä aineita ja kaasuja.

## Turvaohjeet

Tämä pölynimuri vastaa tekniikan hyväksytyjä sääntöjä ja painettuja turvamääräyksiä.

Vahvistamme, että ne ovat yhdenmukaiset seuraavien eurooppalaisten direktiivien kanssa: 89/336/EWG (muutettu direktiiveillä 91/263/EWG, 92/31/EWG ja 93/68/EWG).

73/23/EWG (muutettu direktiivillä 93/68/EWG).

- Liitä pölynimuri tyyppikilven mukaan ja ota se käyttöön.
- Älä koskaan imuroi ilman pölypussia MEGAFilt®SuperTEX.  
=> Laite voi vahingoittua!
- Anna lasten käyttää pölynimuria vain valvonnan alaisena.

- Vältä imurointia suuttimella ja putkella pään lähellä.  
=> Loukkaantumisvaara!
- Älä käytä verkkoliitäntäjohtoa pölynimurin kantamiseen/kuljetukseen.
- Vedä pitkäaikaisessa keskeytymättömässä käytössä verkkoliitäntäjohto kokonaan ulos.
- Älä vedä johdosta, vaan pistokkeesta, kun irrotat laitteen verkosta.
- Älä vedä verkkoliitäntäjohtoa terävien reunojen yli äläkä litistä sitä.
- Irrota pistoke seinästä ennen kuin suoritat imurin ja lisävarusteen puhdistus- ym. toimenpiteitä.
- Älä käytä viallista imuria. Häiriön ilmentyessä irrota verkkopistoke.
- Korjaukset ja varaosien vaihto on sallittu ainoastaan valtuutetulle huoltopalvelulle.
- Suojaa imuria säöolosuhteilta, kosteudelta ja lämmönlähteiltä.
- Sammuta laite, kun et imuroi.
- Käytöstäpoistetut laitteet tulee tehdä heti käyttökelvottomiksi ja hävittää määräystenmukaisesti.
- Turvallisuussyistä pölynimuri on varustettu ylikuumenemissuojalla. Jos tukkeutumia esiintyy ja laite kuumenee, se kytkeytyy automaattisesti pois päältä. Irrota pistoke ja varmista, ettei suutin, imuputki tai letku ole tukossa tai ettei suodatinta tarvitse vaihtaa.  
Anna laitteen jäähtyä vähintään tunti häiriön korjauksen jälkeen. Sen jälkeen laite on taas käyttövalmis.

## Ohjeita jätehuollosta

### ■ Pakkaus

Pakkaus suojaa pölynimuria vaurioilta kuljetuksen aikana.

Se on ympäristöystävällistä materiaalia ja se voidaan kierrättää.

Vie tarpeettomat pakkausmateriaalit asiaankuuluvaan kierrätyspisteeseen.

### ■ Vanha laite

Vanhat laitteet sisältävät monia arvokkaita materiaaleja.

Vie vanha laitteesi kauppiallesi tai kierrätyskeskukseen uudelleenkäytettäväksi.

Lisätietoja jätehuoltokysymyksissä saat kauppiaallesi tai kunnastasi.

### ■ Muista

- Jos sulake palaa kerran kytkiessäsi laitteen päälle, se voi johtua siitä, että samaan virtapiiriin on liitetty muita sähkölaitteita samanaikaisesti.  
Sulakkeen palaminen voidaan estää säätämällä laite pienimmälle teholle ennen käynnistämistä ja valitsemalla vasta sitten suurempi tehoalue.

## Avaa kuvasivut!

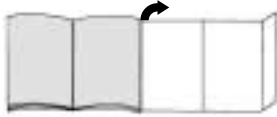

## Käyttöönotto

### Kuva 1

- Kiinnitä imuletkun istukka imuaukkoon.
- Irrottaessasi muletkun paina molemmista lukitusnokista ja vedä letku irti.

### Kuva 2\*

- Liitä kahva ja teleskooppiputki yhteen.
- Työnnä kahvaa teleskooppiputkeen kunnes se lukkiutuu.  
Liitoksen irrottamiseksi paina irrotusholkista ja vedä kahva irti.

### Kuva 3\*

- Pistä teleskooppiputki lattiasuulakkeeseen.
- Työnnä teleskooppiputkea lattiasuulakkeen pidikkeeseen kunnes se lukkiutuu.  
Liitoksen irrottamiseksi paina irrotusholkista ja vedä teleskooppiputki irti.

### Kuva 4\*

Painamalla tliukuppäimestä/liukumansetista nuolen suuntaan teleskooppiputki vapautuu ja voit säätää halutun pituuden.

### Kuva 5

- Tartu verkkojohtoon pistokkeesta, vedä haluttu määrä ulos ja pistä pistoke pistorasiaan.
- Laitessa, joissa on sähköinen johtokela, palaa nyt valmiuden ilmaisain "vihreä".

### Kuva 6

Pölynimurin käynnistys ja sammutus tapahtuu painamalla käynnistys/ sammutusnäppäimestä nuolen suuntaan.

### Kuva 7

Imutehon säätimestä voidaan säätää haluttu imuteho portaattomasti.

- Alin tehoalue:  
Herkkien materiaalien imuroimiseen, esim. verhot.

- Keskimmäinen tehoalue:  
Päivittäiseen siivoukseen.
- Suurin tehoalue:  
Karkeiden lattiapintojen siivoukseen, kovat lattiat ja erittäin likaiset pinnat.



## Imurointi

Olet hankkinut erittäin tehokkaan ja imevän laitteen.

Max. tehoa suositellaan vain erittäin likaantuneille matalanukkaisille mattolattioille ja kovi-  
le lattiapinnoille.

### Kuva 8

Lattiasuulakkeen säätö:

- Mattojen ja kokolattiamattojen imurointi => 
- Kovien lattioiden imurointi => 

### Lattiasuulake matonreunan nostimella\*

### Kuva 9\*

Vetäessäsi lattiasuulaketta takaisinpäin matonreuna nousee ja voit imuroida reunan alta.

\*varusteista riippuen

## Lisävarusteiden avulla imurointi

### Kuva 10

Irrota yhdistelmä-lisävaruste lisävarustetelineestä vetämällä nuolen suuntaan.

#### a) Rakosuutin

Rakojen ja kulmien imurointi.

Hankalien paikkojen imuroimiseen yhdistelmä-lisävarustetta voidaan pidentää 360 mm:iin vetämällä teleskooppimaista rakosuutinta 2 väliä.

- Vedä rakosuutinta molemmissa kohdissa niin paljon että kuulet sen lukkiutuvan.
- Teleskooppilukitus irrottamalla (paina nuolen suuntaan) rakosuutin voidaan taas työntää kokoon.

#### b) Huonekalusuutin

Huonekalujen, verhojen jne. imuroimiseen

#### c) Huonekaluharja

Ikkunan kehysten, kaappien, profiilien imuroimiseen

- Käännä huonekalusuutinta nuolen suuntaan.
- Käännettäessä nuolen suuntaan harjareunus tulee ulos.
- Ennen kuin yhdistelmä-lisävaruste laitetaan lisävarustetelineeseen, harjareunus täytyy kääntää sisään ja huonekalusuutin kääntää kiinni.

### Kuva 11\*

Lyhyen imurointitauon aikana voit käyttää taukotelinettä laitteen takapuolella. Työnnä muovipidike suuttimen istukassa laitteen takapuolella olevaan uraan. Laitteet, joissa on sammutusautomaatiikka, sammuvat.  
=> Valmiuden ilmaisain palaa "vihreä".

\*varusteista riippuen

## Työn jälkeen

### Kuva 12

- Sammuta laite, irrota pistoke pistorasiasta.
- Vedä kevyesti johdosta ja päästä irti (johto kelaautuu automaattisesti).
- Vetämällä verkkojohdosta johtojarru aktivoituu uudestaan, lyhyt nykyisy verkkojohdosta pysäyttää johtojarrun.
- Laitteissa, joissa on elektroninen johdon kelaus, verkkojohto kelaantuu automaattisesti, kun se irrotetaan pistorasiasta.
- Jos et halua, että verkkojohto kelaantuu kokonaan (esim. pistorasiaa vaihdettaessa), johtojarru aktivoituu verkkojohdosta vedettäessä.

### Kuva 13

Laitteen säilyttämiseen/kuljetukseen voit käyttää laitteen alapuolella olevaa säilytystelinettä. Laita laite pystyasentoon. Työnnä lattiasuulakkeessa oleva muovipidike laitteen alapuolella olevaan uraan.

## Suodattimen vaihto

### Pölypussin MEGAFilt®SuperTEX vaihto

### Kuva 14

- jos suodattimen vaihdon ilmaisain palaa intensiivisesti ja tasaisesti kun suutin on nostettu lattiasta ja imutehon säätö on täydellä teholla pölypussin vaihto, vaikka se ei vielä ole ihan täynnä. Tässä tapauksessa pölyn laji tekee vaihdon tarpeelliseksi.
- Avaa pölypussisäiliön kansi nostamalla lukituksesta nuolen suuntaan.

### Kuva 15

Sulje MEGAFilt®SuperTEX pölypussi vetämällä lukituslaatasta ja ota se pois.

### Kuva 16

Laita uusi MEGAFilt®SuperTEX pölypussi pidikkeeseen ja sulje pölypussisäiliön kansi.



- Huomio:** Pölypussisäiliön kansi sulkeutuu vain, jos MEGAFilt® SuperTEX pölypussi tai kangassuodatin tai pölysäiliö on paikallaan.

Jos suodattimen vaihdon ilmaisin palaa vielä suodatinpussin vaihdon jälkeen, tarkasta, onko suutin, putki tai imuletku tukossa.

#### Moottorinsuojasuodattimen vaihto

Milloin pitää vaihtaa: Aina uuden vaihtosuodatinpakkauksen yhteydessä (viimeistään 5 pölypussin jälkeen).

#### Kuva 17

- Avaa pölypussisäiliön kansi (katso kuva 14).
- Vedä suodattimen pidikettä nuolen suuntaan ja avaa se
- Laita moottorinsuojasuodatin roskeen ja laita uusi suodatin paikalleen.
- Sulje suodattimen pidike, työnnä se taas laitteeseen ja sulje pölypussisäiliön kansi.

#### Micro-hygieniasuodattimen vaihto\*

Milloin pitää vaihtaa: Aina uuden vaihtosuodatinpakkauksen yhteydessä (viimeistään 5 pölypussin jälkeen).

#### Kuva 18

- Painamalla lukituslaatasta nuolen suuntaan ritilä irtaana ja avautuu.
- Irrota suodattimen kehys painamalla lukituslaatasta nuolen suuntaan ja ota se pois.

#### Kuva 19\*

- Ota vaahtomuovi ja mikro-hygieniasuodatin pois.
- Laita mikro-hygieniasuodatin roskeen ja laita uusi suodatin paikalleen.
- Puhdista vaahtomuovi ja laita se uudelleen suodattimen kehukseen.

Kun olet imuroinut hienoja pölyhiukkasia (kuten esim. kipsi, sementti jne.), puhdista moottorinsuojasuodatin ravistamalla sitä tai vaihda moottorinsuojasuodatin ja mikro-hygieniasuodatin tarvittaessa.

\*varusteista riippuen

#### Kuva 20\*

- Ota aktiivihiihinsuodatin irti vetämällä laatasta ja hävitä se kotitalousjätteiden mukana.
- Laita uusi aktiivihiihinsuodatin paikalleen.

#### Kuva 21

- Työnnä suodattimen kehys molempien pidikkeiden alle ja käännä sitä nuolen suuntaan kunnes se lukkiutuu.
- Sulje ritilä.

#### Hepa-suodattimen vaihto\*

Jos laitteessasi on Hepa-suodatin, se täytyy vaihtaa kerran vuodessa. (suodattimen vaihto katso kuvat 18 ja 21)

#### Aktiivihiihinsuodattimen vaihto\*

Jos laitteessasi on Hepa-aktiivihiihinsuodatin, Hepa-suodatin täytyy vaihtaa vuosittain, aktiivihiihinsuodatin kuitenkin puolen vuoden välein. (suodattimen vaihto katso kuvat 18, 20, 21)

#### Hoito

Ennen pölynimurin jokaista puhdistusta sen täytyy olla pois päältä ja pistoke pois seinästä. Pölynimuria ja muovisia lisätarvikkeita voidaan hoitaa tavallisilla muovinpuhdistusaineilla.

- **Älä käytä mitään hankausaineita, lasin- tai yleispuhdistusaineita.**
- **Älä koskaan upota pölynimuria veteen.**

Pölypussisäiliö voidaan tarvittaessa imuroida toisella pölynimurilla tai puhdistaa yksinkertaisesti kuivalla pölyrätillä/ pölyharjalla.

Oikeus teknisiin muutoksiin pidätetään.

## Erikoisvarusteet

#### Vaihtosuodatinpakkaukset VZ52AFP1

Sisältö:  
5 vaihtosuodatinta MEGAFilt® SuperTEX sulkimella  
1 mikrohygieniasuodatin  
1 moottorinsuojasuodatin

Tyyppi P

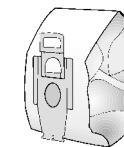

#### Kangassuodatin (kestosuodatin) VZ10TFP

Uudelleenkäytettävä suodatin tarra-sulkimella.

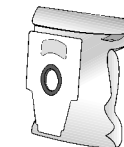

#### HEPA-suodatin (luokka H12) VZ151HFB

Suositteluaan allergikoille. Erittäin puhdas poistoilma. Vaihdeettava vuosittain (katso kuvat 18 ja 21)

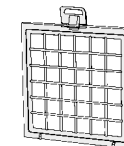

#### Aktiivihiihinsuodatin VZ190AFB

Erittäin paksu aktiivihiihinsuodatin. Estää pitkään häiritsevät hajut. Vaihdeettava puolivuositain. Vain yhdessä HEPA-suodattimen (VZ151HFB) tai mikrohygieniasuodattimen kanssa. Käytettäessä mikrohygieniasuodattimen kanssa, poista vaahtomuovi suodattimen kehuksesta (kuva 19) ja laita aktiivihiihinsuodatin paikalleen.

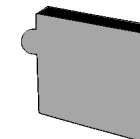

#### Muista!

Yhdistelmä "Hepa-suodatin" + "aktiivihiihinsuodatin" ei ole mahdollinen laitteissa, joissa on moottorin suojaritilä.

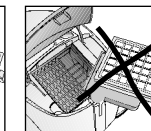
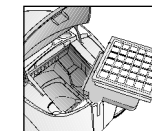

#### TURBO-UNIVERSAL®-harja VZ101TBB

Lyhytnukkaisen mattojen ja kokolatiamattojen harjaus ja imurointi yhdellä kertaa tai kaikille pinnoille. Sopii erityisesti eläinten karvojen imurointiin. Harjatan pyörintä tapahtuu pölynimurin imuvirran avulla. Sähköliitäntää ei tarvita.

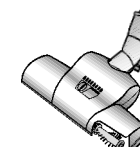

#### Lattiasuulake matonreunan nostimella VZ081BD

Lattiasuulake, sopii matoille ja tasaisille pinnoille. Integroitu reunannostin mahdollistaa imuroinnin matonreunan alta.



## Varaosat

Lankojen nostin (1/2) ja kiillotusosa (3) voidaan tilata asiakaspalvelusta tarvittaessa.

Lankojen nostin (1): til.nro 188565  
Lankojen nostin (2): til. nro 184773  
Kiillotusosa (3): til. nro 482209

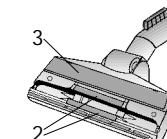
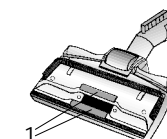



## Descripción de los aparatos

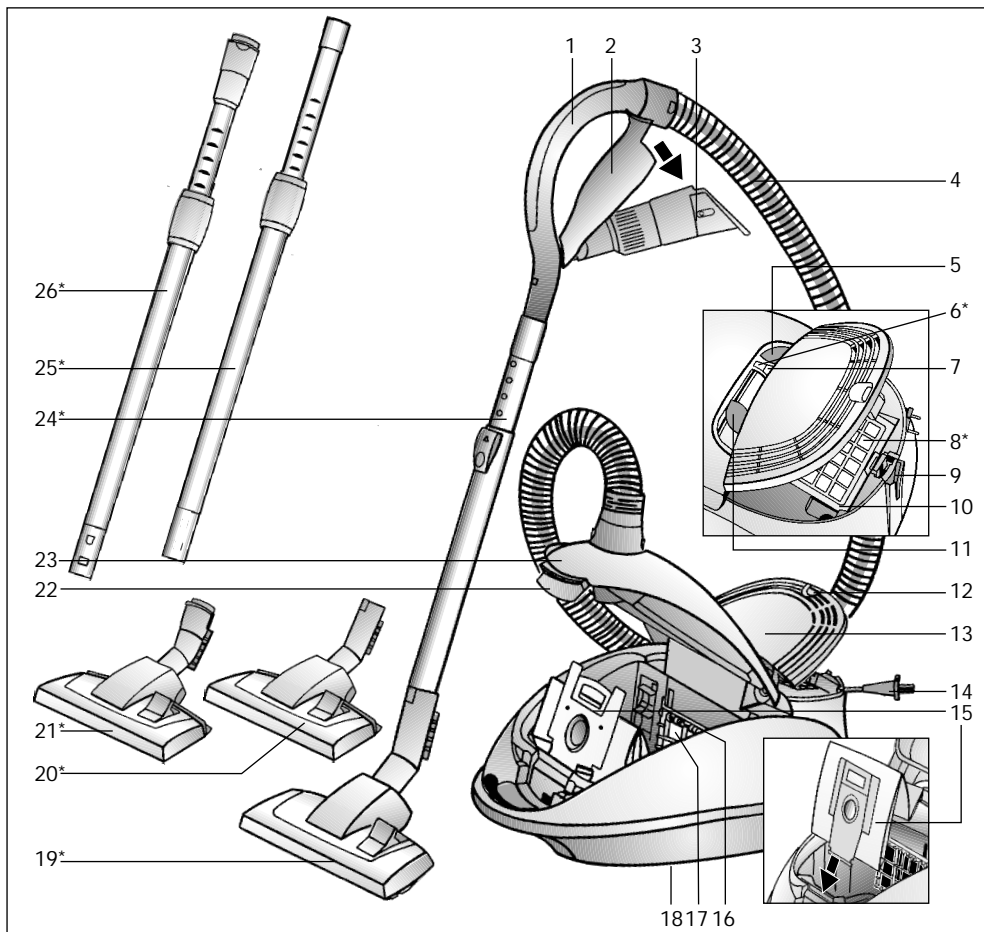

- |   |  |
|---|--|
| 1 Empuñadura del tubo   | 15 Bolsa filtrante MEGAFilt®plus   |
| 2 Portaaccesorios   | 16 Sujeción del filtro   |
| 3 Accesorios combinados   | 17 Filtro protector del motor  |
| 4 Tubo flexible de aspiración                                   | 18 Soporte para el tubo en posición vertical (en la parte inferior del aparato)            |
| 5 Tecla de conexión y desconexión                               | 19 Boquilla universal con dos posiciones   |
| 6 Indicador de funcionamiento*                                  | 20 Boquilla universal con dos posiciones con levanta-alfombras                             |
| 7 Indicador de cambio de filtro                                 | 21 Boquilla universal con dos posiciones, con levanta-alfombras y casquillo de desbloqueo* |
| 8 Filtro de salida*   | 22 Palanca de cierre   |
| 9 Soporte para el tubo (con función de desconexión automática*) | 23 Tapa del compartimento colector del polvo   |
| 10 Bastidor para filtro de salida                               | 24 Tubo telescópico con tecla desplazable*   |
| 11 Regulador de la potencia de aspiración                       | 25 Tubo telescópico con manguito desplazable*  |
| 12 Lengüeta de cierre   | 26 Tubo telescópico con manguito desplazable y casquillo de desbloqueo*                    |
| 13 Cubierta del filtro de salida                                |  |
| 14 Cable de alimentación de red                                 |  |

\*En función del equipamiento

es

Conservar las instrucciones de uso. En caso de entregar el aspirador a una tercera persona, adjuntar las instrucciones de uso.

## Uso de acuerdo con las especificaciones

Este aspirador sólo está indicado para uso doméstico y no para aplicaciones industriales. Usar este aspirador exclusivamente de acuerdo con las indicaciones descritas en estas instrucciones de uso. El fabricante no se responsabiliza de los posibles daños causados por un uso que no se ajuste a las especificaciones o por un manejo erróneo.

¡Observar, por tanto, los siguientes consejos y advertencias con detenimiento!

El aspirador deberá usarse sólo con:

- Bolsa para polvo original MEGAFilt®SuperTEX
- Piezas de repuesto originales, accesorios o accesorios opcionales

**El aspirador no es apropiado para:**

- aplicar sobre personas o animales
- aspirar:
  - microorganismos.
  - sustancias calientes, incandescentes, nocivas para la salud o con bordes cortantes.
  - sustancias húmedas o líquidas.
  - sustancias muy inflamables o explosivas.

## Consejos y advertencias de seguridad

Este aspirador cumple las reglas reconocidas de la técnica y las correspondientes normas y disposiciones de seguridad. Certificamos la conformidad con las siguientes directrices europeas: 89/336/CEE (modificada por RL 91/263/CEE, 92/31/CEE y 93/68/CEE). 73/23/CEE (modificada por 93/68/CEE).

- Conectar el aspirador y ponerlo en marcha sólo conforme a lo indicado en la placa de características.

- No aspirar nunca sin la bolsa para polvo MEGAFilt®SuperTEX. => El aparato puede estropearse.
- No permitir que los niños usen el aspirador si no están bajo la supervisión de un adulto.
- No acercar las boquillas y los tubos a la cabeza cuando se esté aspirando. => ¡Peligro de lesiones!
- No usar el cable de alimentación de red para llevar/transportar el aspirador.
- En caso de un funcionamiento continuo de varias horas, extraer completamente el cable de alimentación de red.
- No tirar del cable de alimentación, sino del enchufe para desconectarlo de la red.
- No colocar el cable de alimentación encima de bordes afilados ni aplastarlo.
- Extraer el enchufe de conexión a la red antes de efectuar cualquier arreglo en el aspirador o sus accesorios.
- No poner en marcha el aspirador si presenta algún desperfecto. En caso de haberlo, desenchufar el aparato.
- Las reparaciones y el cambio de piezas en el aspirador sólo deben ser llevados a cabo por el servicio de asistencia técnica autorizado.
- Proteger el aspirador de las condiciones meteorológicas, la humedad y las fuentes de calor.
- Desconectar el aparato cuando no se use.
- Inutilizar inmediatamente los aparatos usados para poderlos eliminar según la normativa.
- Por razones de seguridad, el aspirador está equipado con un dispositivo de protección contra sobrecalentamiento. Si se produce un bloqueo y el aparato se calienta demasiado, se desconectará automáticamente. Extraer el enchufe de conexión a la red y comprobar si la boquilla, el tubo de aspiración o el tubo flexible están atascados, o cambiar el filtro si fuera necesario. Una vez eliminado el fallo, dejar que el aparato se enfríe al menos durante 1 hora. Después el aparato estará otra vez listo para funcionar.

## Indicaciones para eliminar el material de embalaje

### ■ Embalaje

El embalaje protege el aspirador de posibles desperfectos durante el transporte. Éste está compuesto por materiales no contaminantes y, por tanto, reciclables. Entregar los materiales de embalaje que ya no se necesiten en los centros de recogida para el sistema de reciclaje "punto verde".

### ■ Aparatos usados

Los aparatos usados contienen aún muchos materiales valiosos. Entregar por este motivo los aparatos usados en el comercio habitual o en el centro de reciclaje para su reaprovechamiento. Para obtener información sobre los diferentes modos de eliminación actuales, dirigirse al comercio habitual o al distribuidor local.

### ■ Observaciones

- Si el fusible se activa al conectar el aparato, puede deberse a que hay otros aparatos conectados con un valor de conexión alto en el mismo circuito eléctrico. La activación del fusible se puede evitar ajustando el nivel más bajo de potencia antes de conectar el aparato, aumentándolo luego.

## ¡Abrir los desplegables laterales!

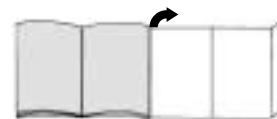

## Puesta en marcha

### Figura 1

- Enclavar el racor del tubo flexible en la abertura de aspiración.
- Para quitar el tubo flexible de aspiración, presionar las dos lengüetas de retención y extraer el tubo.

### Figura 2\*

- Unir la empuñadura y el tubo telescópico.
- Introducir la empuñadura en el tubo telescópico hasta que quede enclavada. Para separarlos, presionar el casquillo de desbloqueo y extraer la empuñadura.

### Figura 3\*

- Unir la boquilla universal con el tubo telescópico.
- Introducir el tubo telescópico en el racor de la boquilla universal hasta que quede enclavado. Para separarlos, presionar el casquillo de desbloqueo y extraer el tubo telescópico.

### Figura 4\*

Desbloquear el tubo telescópico presionando la tecla desplazable / el manguito desplazable en la dirección de la flecha y ajustar la longitud deseada.

### Figura 5

- Tomar el cable de alimentación de red por el enchufe, estirarlo hasta que alcance la longitud deseada y conectarlo.
- En los aparatos con tambor de cable de activación electrónica se encenderá ahora el indicador de funcionamiento "verde".

### Figura 6

Conectar o desconectar el aspirador de polvo accionando la tecla de conexión / desconexión en la dirección de la flecha.

\*En función del equipamiento

### Figura 7

Accionando el regulador de la potencia de aspiración puede ajustarse la potencia de aspiración deseada de forma continua.

- Margen de potencia bajo: Para aspirar tejidos delicados, p. ej. cortinas.
- Margen de potencia medio: Para la limpieza diaria con un mínimo grado de suciedad.
- Margen de potencia alto: Para la limpieza de revestimientos del suelo robustos, suelos resistentes y en caso de haber mucha suciedad.

## Aspirado

El aparato adquirido es un aparato de alta potencia y gran capacidad de aspiración. Por lo tanto, el ajuste de potencia máxima es sólo recomendable cuando se trata de moquetas de pelo corto o suelos resistentes.

### Figura 8

Ajustar la boquilla universal:

- Para aspirar en alfombras y moquetas =>
- Para aspirar en suelos resistentes =>

### Boquilla universal con levanta-alfombras\*

### Figura 9\*

Al llevar hacia atrás la boquilla universal, ésta levanta la alfombra facilitando así la limpieza debajo del borde de la alfombra.

### Aspirar con accesorios

### Figura 10

Extraer los accesorios combinados del portaaccesorios tirando en la dirección de la flecha.

#### a) Boquilla larga

Para aspirar en juntas y rincones. Para los lugares de difícil acceso puede alargarse el accesorio combinado extendiendo la boquilla larga a modo de telescopio con dos posiciones hasta alcanzar los 360 mm.

- Para ambas posiciones debe extenderse la boquilla larga hasta que se enclave audiblemente.
- Liberando los bloqueos del tubo telescópico (presionar en la dirección de la flecha) puede volver a plegarse la boquilla larga.
- b) Boquilla para tapicería  
Para aspirar en muebles tapizados, cortinas, etc.
- c) Pincel de muebles  
Para aspirar en marcos de ventanas, armarios, perfiles, etc.
  - Doblar la boquilla para tapicería en la dirección de la flecha.
  - Girando en la dirección de la flecha se saca la corona de cerdas.
  - **Antes de colocar los accesorios combinados en el portaaccesorios deben enroscarse de nuevo la corona de cerdas y la boquilla para tapicería.**

#### Figura 11\*

En las pausas cortas mientras se está pasando el aspirador puede utilizarse el soporte para el tubo en la parte posterior del aparato. Introducir la pieza estriada de plástico del racor de la boquilla en la entalladura que hay en la parte posterior del aparato. Si dispone de función de desconexión automática, el aparato se desconecta. => El indicador de funcionamiento se ilumina de "verde".

### Tras el trabajo

#### Figura 12

- Desconectar el aparato, extraer el enchufe de conexión a la red de la toma de corriente.
- Tirar ligeramente del cable de alimentación de red y soltarlo (el cable se enrolla automáticamente).
- Al tirar nuevamente del cable de alimentación de red se vuelve a activar el freno del cable, y para desactivarlo se efectúa un leve tirón.
- En los aparatos que disponen de tambor de cable de activación electrónica, el cable de alimentación de red se enrolla automáticamente al extraer el enchufe de conexión de toma de corriente.

- Si no se desea que el cable de alimentación de red se enrolle por completo (p.ej. al cambiar de enchufe), active el freno tirando del cable de alimentación de red.

#### Figura 13

Para guardar / transportar el aparato puede utilizarse el soporte situado en la parte inferior del aparato. Colocar el aparato en posición vertical. Introducir la pieza estriada de plástico de la boquilla universal en la entalladura que hay en la parte inferior del aparato.

### Cambio del filtro

#### Cambio de la bolsa filtrante MEGAFilt®SuperTEX

#### Figura 14

- Si el indicador de cambio de filtro se ilumina de forma intensa y constante cuando la boquilla no está en contacto con el suelo y la potencia de aspiración está en posición máxima, es necesario cambiar la bolsa filtrante, aun cuando no esté completamente llena.  
En este caso, el cambio depende del tipo de material aspirado.
- Abrir la tapa del compartimento colector de polvo accionando la palanca de cierre en la dirección de la flecha.

#### Figura 15

Cerrar la bolsa filtrante MEGAFilt®SuperTEX tirando de la lengüeta de cierre y extraerla.

#### Figura 16

Colocar una nueva bolsa filtrante MEGAFilt®plus en el soporte y cerrar la tapa del compartimento colector de polvo.

- **Atención: La tapa del compartimento colector de polvo se cierra únicamente si la bolsa filtrante MEGAFilt®SuperTEX, el filtro textil o el contenedor de polvo están colocados.**  
**Si el indicador de cambio de filtro sigue iluminado tras haber cambiado la bolsa filtrante, comprobar que la boquilla, el tubo o el tubo flexible de aspiración no estén obstruidos.**

#### Cambiar el filtro protector del motor

¿Cuándo se cambia?: Con cada nuevo paquete de filtros de repuesto (a más tardar, después de 5 bolsas para polvo).

#### Figura 17

- Abrir la tapa del compartimento colector de polvo (ver figura 14).
- Sacar la sujeción del filtro en la dirección de la flecha y abrirlo.
- Eliminar de la forma adecuada el filtro protector del motor y colocar un filtro nuevo.
- Cerrar la sujeción del filtro, introducirlo de nuevo en el aparato y cerrar la tapa del compartimento colector de polvo.

#### Cambiar el microfiltro higiénico\*

¿Cuándo se cambia?: Con cada nuevo paquete de filtros de repuesto (a más tardar, después de 5 bolsas para polvo).

#### Figura 18

- Desbloquear y abrir la rejilla de salida presionando la lengüeta de cierre en la dirección de la flecha.
- Desbloquear y extraer el marco del filtro presionando la lengüeta de cierre en la dirección de la flecha.

#### Figura 19\*

- Extraer el plástico celular y el microfiltro higiénico.
- Eliminar de la forma adecuada el microfiltro higiénico y colocar uno nuevo.
- Limpiar el plástico celular y volver a colocarlo también en el marco del filtro.

Cuando se hayan aspirado partículas de polvo muy finas (como puede ser yeso, cemento, etc.), limpiar el filtro protector del motor sacudiéndolo; en caso necesario, cambiar el filtro protector del motor y el microfiltro higiénico.

#### Figura 20\*

- Sacar el filtro de carbón activado tirando de una de las lengüetas y eliminarlo con la basura doméstica.
- Colocar un filtro de carbón activado nuevo.

\*En función del equipamiento

#### Figura 21

- Deslizar el marco del filtro por debajo de las dos piezas de sujeción bajarlo en la dirección de la flecha hasta que quede enclavado.
- Cerrar la rejilla de salida.

#### Cambiar el filtro Hepa\*

Si el aparato está equipado con un filtro Hepa, éste tendrá que cambiarse anualmente (ver figuras 18 y 21 para el cambio de filtro).

#### Cambiar el filtro de carbón activado\*

Si el aparato está equipado con un filtro de carbón activado y un filtro Hepa, tendrá que cambiarse el filtro Hepa anualmente y el filtro de carbón activado cada seis meses (ver figuras 18, 20 y 21 para el cambio de filtro).

### Cuidados

Antes de cada limpieza, debe desconectarse el aspirador y extraerse el enchufe. El aspirador y los accesorios de plástico se pueden limpiar con un limpiador de plásticos convencional.

- **No usar productos abrasivos, ni limpiacristales o piadores multiusos. No introducir nunca el aspirador dentro del agua.**

De ser necesario se puede limpiar el compartimento colector de polvo con un segundo aspirador, o simplemente con un paño seco o un pincel para el polvo.

Quedan reservadas las modificaciones técnicas.

## Accesorios opcionales

### Paquete de filtros de repuesto VZ52AFP1

Contenido:  
5 filtros de repuesto MEGAFilt® SuperTEX con cierre  
1 microfiltro higiénico  
1 filtro protector del motor

Tipo P

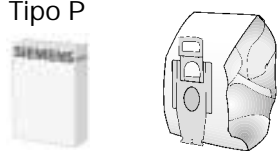

### Filtro textil (filtro permanente) VZ10TFP

Filtro reutilizable con cierre velcro.

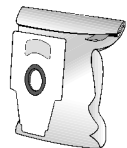

### Filtro HEPA (clase H12) VZ151HFB

Recomendado para alérgicos.  
Para un aire de salida extremadamente limpio.  
Cambiar anualmente (ver figuras 18 y 21)

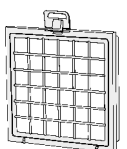

### Filtro de carbón activado VZ190AFB

Almohadilla de carbón activado muy gruesa. Evita olores molestos durante mucho tiempo. Cambiarla cada seis meses. Sólo se puede utilizar junto con el filtro HEPA (VZ151HFB) o el microfiltro higiénico. Si se utiliza con microfiltro higiénico, retirar el plástico celular del marco del filtro (figura 19) y colocar el filtro de carbón activado.

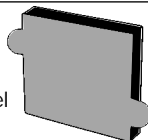

### Observaciones

La combinación de "filtro Hepa" + "filtro de carbón activado" **no se admite** en aparatos con rejilla protectora del motor.

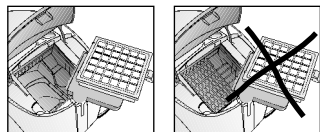

### Cepillo TURBO-UNIVERSAL® VZ101TBB

Cepillar y aspirar en una sola pasada alfombras y moquetas de pelo corto, y para cualquier tipo de revestimientos del suelo. Especialmente apropiado para aspirar pelo de animales. El rodillo del cepillo se acciona por medio de la corriente de aspiración del aspirador. No precisa conexión eléctrica.

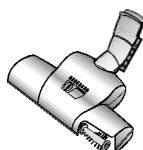

### Boquilla universal con levanta-alfombras VZ081BD

Boquilla universal con dos posiciones, indicada para alfombras y suelos lisos.  
El levanta-alfombras integrado permite aspirar también debajo del borde de la alfombra.

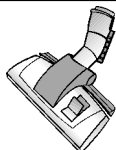

## Piezas de repuesto

El recogehilos (1/2) y el suplemento para pulir (3) pueden adquirirse cuando se necesiten a través del servicio de asistencia técnica.

Recogehilos (1): N° identificación 188565  
Recogehilos (2): N° identificación 184773  
Suplemento para pulir (3): N° identificación 482209



## Descrição do aparelho

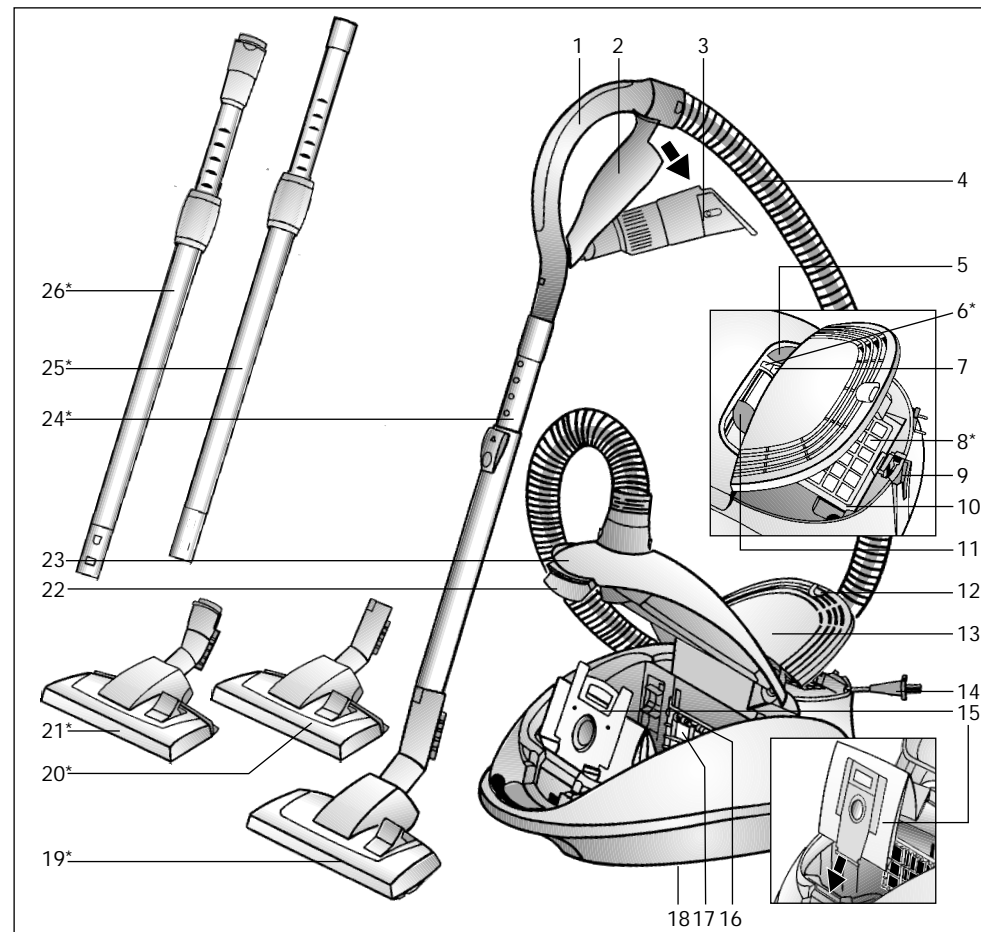

- 1 Pega do tubo flexível
- 2 Porta-acessórios
- 3 Acessório combinado
- 4 Tubo flexível de aspiração
- 5 Botão para ligar e desligar o aspirador
- 6 Luz-piloto de stand-by\*
- 7 Luz-piloto de mudança do filtro
- 8 Filtro de saída do ar\*
- 9 Dispositivo auxiliar de repouso (com sistema de desligamento automático\*)
- 10 Armação do filtro de saída do ar
- 11 Regulador da potência de sucção
- 12 Trinco
- 13 Cobertura do filtro de saída do ar
- 14 Cabo de alimentação

- 15 saco de filtro MEGAFilt® plus
- 16 Porta-filtro
- 17 Filtro de protecção do motor
- 18 Dispositivo auxiliar de arrumação (na parte de baixo do aparelho)
- 19 Bocal permutável
- 20 Bocal permutável com levanta-tapetes\*
- 21 Bocal permutável com levanta-tapetes e manga de desbloqueio\*
- 22 Alavanca de fecho
- 23 Tapa do compartimento do saco dopó
- 24 Tubo telescópico com botão corrediço\*
- 25 Tubo telescópico com punho corrediço\*
- 26 Tubo telescópico com punho corrediço e manga de desbloqueio\*

\*conforme o modelo

Por favor, guarde o manual de instruções e junte-o ao aparelho sempre que o entregar a terceiros.

## Utilização indevida

Este aspirador destina-se exclusivamente a uso doméstico, não devendo ser utilizado para fins industriais.

Utilize o aspirador unicamente segundo as indicações do presente manual de instruções.

O fabricante não se responsabiliza por eventuais danos causados por uma utilização indevida ou erros de manuseamento.

Por isso, tenha em atenção as seguintes recomendações!

O aspirador só pode ser utilizado com:

- sacos originais MEGAfilt®SuperTEX
- peças sobresselentes e acessórios originais

### O aspirador não é indicado para:

- limpar pessoas ou animais
- aspirar:
  - pequenos animais.
  - substâncias nocivas para a saúde, objectos pontiagudos, substâncias quentes ou incandescentes.
  - substâncias húmidas ou líquidas.
  - substâncias e gases facilmente inflamáveis ou explosivos.

## Indicações de segurança

Este aspirador está em conformidade com as regras técnicas reconhecidas e cumpre as disposições de segurança aplicáveis.

O fabricante certifica a conformidade com as seguintes directivas comunitárias: 89/336/CEE (alterada pelas directivas 91/263/CEE, 92/31/CEE e 93/68/CEE). 73/23/CEE (alterada pela directiva 93/68/CEE).

- O aspirador só deverá ser ligado à corrente e colocado em funcionamento segundo as indicações que constam da placa de características.

- Nunca aspirar sem o saco MEGAfilt®SuperTEX.  
=> o aparelho pode ser danificado!
- Não autorize as crianças a utilizar o aspirador sem a presença de um adulto.
- Evite aspirar com o bocal ou com o tubo em zonas próximas da cabeça.  
=> Corre o perigo de se ferir!
- Não utilize o cabo de alimentação para transportar o aspirador.
- Se pretender utilizar o aspirador durante várias horas seguidas, puxe o cabo de alimentação totalmente para fora.
- Para desligar o aspirador da corrente, não puxe pelo cabo de alimentação, mas sim pela ficha.
- Não deverá entalar o cabo de alimentação nem passá-lo sobre arestas vivas.
- Antes de efectuar quaisquer trabalhos no aspirador e acessórios desligue sempre a ficha da tomada.
- Se o aspirador estiver danificado, não o coloque em funcionamento. Em caso de avaria, desligue a ficha da tomada.
- As reparações e substituições de peças dos aspiradores só podem ser efectuadas por pessoal do Serviço de Assistência Técnica autorizado.
- Proteja o aspirador das intempéries e mantenha-o afastado de fontes de humidade e de calor.
- Desligue o aparelho quando não estiver a aspirar.
- No final de vida útil do aparelho deverá dar-lhe um destino adequado, a fim de poder ser eliminado de acordo com as normas em vigor.
- Por motivos de segurança, o aspirador dispõe de um dispositivo de protecção contra sobreaquecimento. Se o aspirador entupir e aquecer demasiado, ele desligar-se-á automaticamente. Desligue a ficha da tomada e verifique se os bocais, o tubo de aspiração ou o tubo flexível estão entupidos ou se o filtro precisa de ser mudado. Depois de resolvido o problema, deixe o aspirador arrefecer durante, pelo menos, 1 hora. Depois deste intervalo, o aparelho pode ser novamente utilizado.

## Indicações relativas à eliminação

### ■ Embalagem

A embalagem protege o aspirador contra danos durante o transporte. Ela é feita de materiais amigos do ambiente, sendo, por isso, reciclável. Separe e coloque as embalagens usadas no ecoponto.

### ■ Aparelhos usados

Os aparelhos usados contêm frequentemente materiais valiosos. Por isso, se possível, entregue o seu aparelho usado ao seu comerciante ou no ecocentro para ser valorizado. Solicite informações actualizadas sobre o destino a dar aos aparelhos usados junto do seu comerciante ou na sua câmara municipal.

### ■ Atenção

- No caso de o disjuntor disparar ao ligar o aspirador, tal poderá dever-se ao facto de, no mesmo circuito eléctrico, estarem simultaneamente ligados outros electrodomésticos com elevada potência de ligação. Para evitar que o disjuntor dispare, antes de ligar o aparelho, seleccione a potência mais baixa e, só depois, uma potência mais alta.

Desdobre, por favor, as páginas com figuras!

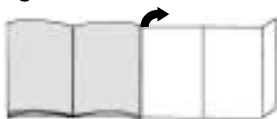

## Colocação em funcionamento

### Figura 1

- Encaixe a tubuladura do tubo flexível de aspiração na abertura.
- Para retirar o tubo flexível de aspiração, pressione os dois botões de encaixe laterais e puxe o tubo flexível.

### Figura 2\*

- Encaixe a pega no tubo telescópico.
- Empurre a pega no tubo telescópico até a mesma encaixar.  
Para desencaixar, prima a manga de desbloqueio e retire a pega.

### Figura 3\*

- Encaixe o bocal no tubo telescópico.
- Empurre o tubo telescópico na tubuladura do bocal até o mesmo encaixar.  
Para desencaixar, prima a manga de desbloqueio e retire o tubo telescópico

### Figura 4\*

Empurrando o botão correção/punho correção na sentido da seta desbloqueie o tubo telescópico e ajuste o comprimento desejado.

### Figura 5

- Pegue no cabo de alimentação pela ficha, puxe-o para fora até ao comprimento desejado e ligue a ficha à tomada.
- Em aparelhos que possuam um tambor de enrolamento do cabo de desbloqueio electrónico, a luz-piloto de stand-by fica "verde".

### Figura 6

Ligue/desligue o aspirador, premindo o botão para ligar e desligar o aspirador no sentido da seta.

\*conforme o modelo

### Figura 7

O regulador da potência de sucção, permite-lhe ajustar de forma contínua a potência de sucção.

- Gama de baixa potência: adequada para aspirar materiais delicados, por ex., cortinados.
- Gama de potência média: adequada para a limpeza diária, não havendo muita sujidade.
- Gama de potência elevada: Para a limpeza de revestimentos de pavimentos resistentes, soalhos rijos e no caso de haver muita sujidade.

## Aspirar

Adquiriu um aspirador de elevado poder de sucção e potência. Recomenda-se a utilização da máxima potência apenas com alcatifas de pêlo curto ou soalhos rijos muito sujos.

### Figura 8

Ajustar o bocal:

- para aspirar tapetes e alcatifas =>
- para aspirar soalhos rijos =>

## Bocal com levanta-tapetes\*

### Figura 9\*

Ao puxar-se o bocal para trás, o tapete é levantado, permitindo aspirar debaixo da sua orla.

## Aspirar com acessórios

### Figura 10

Puxando no sentido da seta, solte o acessório combinado do porta-acessórios.

- Bocal para cantos  
Para aspirar cantos e arestas.  
Para aspirar sitios de difícil acesso, é possível prolongar o acessório combinado 360 mm, estendendo telescopicamente o bocal para cantos em 2 níveis.
  - Estenda o bocal para cantos, em ambos os níveis, até ouvir um clique.

- Soltando os bloqueios de extensão telescópica (pressionar no sentido da seta), pode voltar-se a comprimir o bocal para cantos.
- b) Bocal para sofás  
Para aspirar mobiliário estofado, cortinados, etc.
- c) Pincel para móveis  
Para aspirar caixilhos de janelas, armários, régua perfiladas, etc.
  - Dobre o bocal para sofás no sentido da seta.
  - Rode no sentido da seta, para fazer com que a coroa de cerdas saia para fora.
  - Antes de colocar o acessório combinado de novo no porta-acessórios, deverá recolher a coroa de cerdas e dobrar o bocal para sofás.

### Figura 11\*

No caso de interromper por pouco tempo a aspiração, pode utilizar o dispositivo auxiliar de repouso localizado na parte de trás do aparelho.  
Insira a patilha de plástico localizada na tubuladura do bocal na reentrância existente na parte de trás do aparelho.  
Os aparelhos com sistema de desligamento automático desligam.  
=> Luz-piloto de stand-by acende de cor "verde".

## Após o trabalho

### Figura 12

- Desligue o aspirador e puxe a ficha da tomada.
- Dê um pequeno puxão ao cabo de alimentação, soltando-o de seguida (o cabo enrola-se automaticamente).
- O dispositivo de travamento do cabo é de novo actuado, ao dar-se outro pequeno puxão no cabo de alimentação.
- Em aparelhos que possuam um tambor de enrolamento do cabo de desbloqueio electrónico, o cabo de alimentação é automaticamente enrolado ao retirar a ficha da tomada.

- Se não desejar que o cabo de alimentação enrole totalmente (por ex., ao mudar-se de tomada), o dispositivo de travamento do cabo é actuado, dando-se um puxão no cabo de alimentação.

### Figura 13

Para guardar/transportar o aparelho pode utilizar o dispositivo auxiliar de arrumação na parte de baixo do aparelho. Coloque o aparelho ao alto.  
Insira a patilha de plástico localizada no bocal na reentrância existente na parte de baixo do aparelho.

## Mudar o filtro

### Mudar o saco de filtro MEGAFilt®SuperTEX

### Figura 14

- Se, com o bocal levantado do chão e a potência de sucção regulada para o nível máximo, a luz-piloto de mudança do filtro acender com uma luz intensa e regular tem de mudar o saco de filtro, ainda que o mesmo não devesse ainda estar cheio. Neste caso, o tipo de lixo aspirado torna necessária a mudança do saco.
- Abra a tampa do compartimento do saco do pó, actuando a alavanca de fecho no sentido da seta.

### Figura 15

Feche o saco de filtro MEGAFilt®SuperTEX puxando a lingueta de fecho e retire-o para fora.

### Figura 16

Coloque um saco de filtro MEGAFilt®SuperTEX novo no porta-filtro e feche a tampa do compartimento do saco do pó.

- **Atenção: a tampa do compartimento do saco do pó só fecha com o saco de filtro MEGAFilt®SuperTEX, o filtro têxtil ou o receptáculo de pó colocados.**



Se depois de trocado o saco de filtro, a luz-piloto de mudança do filtro continuar acesa, verifique, por favor, se o bocal ou tubo flexível de aspiração se encontram entupidos.

#### Mudar o filtro de protecção do motor

Quando devo mudar: sempre que iniciar uma nova embalagem de filtros de substituição (o mais tardar após a mudança de 5 sacos).

#### Figura 17

- Abra a tampa do compartimento do saco do pó (ver figura 14).
- Extraia o porta-filtro, puxando-o no sentido da seta e abra-o
- Deite fora o filtro de protecção do motor e coloque um novo filtro.
- Feche o porta-filtro, volte a colocá-lo no aparelho e feche a tampa do compartimento do saco do pó.

#### Mudar o micro-filtro higiénico\*

Quando devo mudar: sempre que iniciar uma nova embalagem de filtros de substituição (o mais tardar após a mudança de 5 sacos).

#### Figura 18

- Premindo a lingueta de fecho no sentido da seta, desbloqueie e abra a grelha de saída do ar.
- Premindo a lingueta de fecho no sentido da seta desbloqueie e retire para fora a armação do filtro.

#### Figura 19\*

- Retire a esponja e o micro-filtro higiénico.
- Deite fora o micro-filtro higiénico e coloque um novo micro-filtro higiénico.
- Limpe a esponja e volte a colocá-la na armação do filtro.

Depois de aspirar partículas de pó finas (como, por exemplo, gesso, cimento, etc.), limpe o filtro de protecção do motor, sacudindo-o levemente, ou, se necessário, substitua o filtro de protecção do motor e o micro-filtro higiénico.

\*conforme o modelo

#### Figura 20\*

- Retire o filtro de carvão activo, puxando por uma lingueta, e coloque-o no lixo.
- Coloque um novo filtro de carvão activo.

#### Figura 21

- Coloque a armação do filtro por baixo das duas patilhas de retenção e incline no sentido da seta até que a mesma encaixe.
- Feche a grelha de saída do ar.

#### Mudar o filtro HEPA (high efficiency particulate arresting)\*

Se o seu aspirador estiver equipado com um filtro HEPA, este terá de ser substituído anualmente.  
(Para a mudança do filtro ver figuras 18 e 21)

#### Mudar o filtro de carvão activo\*

Se o seu aspirador estiver equipado com um filtro de carvão activo e um filtro HEPA, o filtro HEPA tem de ser substituído anualmente, mas o filtro de carvão activo tem de ser mudado semestralmente.  
(Para a mudança do filtro ver figuras 18, 20, 21)

#### Manutenção

Antes de limpar o aspirador, desligue-o e tire a ficha da tomada.

O aspirador e acessórios de plástico podem ser limpos com os produtos usuais para a limpeza de plásticos.

- Não deverá utilizar produtos abrasivos, limpa-vidros ou produtos lava-tudo.
- Jamais introduza o aspirador na água.

Em caso de necessidade, o compartimento do saco do pó pode ser aspirado com um outro aspirador ou ser simplesmente limpo com um pincel do pó.

O fabricante reserva-se o direito de proceder a quaisquer alterações técnicas.

## Acessórios especiais

#### Embalagem de filtros de substituição VZ52AFP1

Contém:  
5 filtros de substituição MEGAfil<sup>®</sup> SuperTEX com fecho  
1 micro-filtro higiénico  
1 filtro de protecção do motor

Tipo P



#### Filtro têxtil (filtro permanente) VZ10TFP

Filtro reutilizável com fecho de velcro.

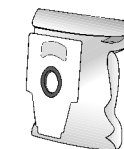

#### Filtro HEPA (classe H12) VZ151HFB

Recomendado para pessoas que sofram de alergias. Garante uma elevada pureza do ar expelido.  
Substituir anualmente (ver figuras 18 e 21)

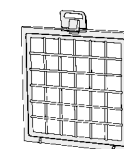

#### Filtro de carvão activo VZ190AFB

Almofada de carvão activo extra-espessa. Previne odores incomodativos durante muito tempo. Substituir semestralmente. Apenas utilizável em conjunto com filtro HEPA (VZ151HFB) ou micro-filtro higiénico. Quando utilizar em conjunto com o micro-filtro higiénico, retire a esponja da armação do filtro (figura 19) e coloque o filtro de carvão activo.

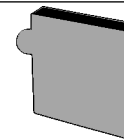

#### Atenção!

A combinação "filtro HEPA" + "filtro de carvão activo" não pode ser utilizada em aparelhos com grelha de protecção do motor.

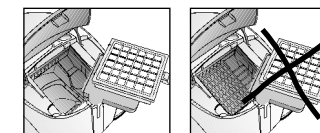

#### Escova TURBO-UNIVERSAL<sup>®</sup> VZ101TBB

Para escovar e aspirar numa só passagem tapetes e carpetes de pêlo curto ou qualquer tipo de pavimento. Especialmente adequada para aspirar pêlos de animais. O accionamento da escova rotativa é feito através do fluxo de ar do aspirador. Não é necessária qualquer ligação eléctrica.

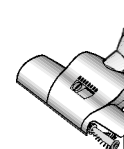

#### Bocal com levanta-tapetes VZ081BD

Bocal permutável, adequado para tapetes e pavimentos lisos. O levanta-tapetes incorporado permite aspirar também debaixo da orla do tapete.

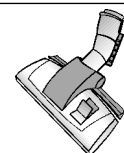

## Peças de substituição

Em caso de necessidade, é possível adquirir levanta-fios (1/2) e polidores (3) junto do Serviço de Assistência Técnica.

Levanta-fios (1): ref<sup>o</sup> 188565  
Levanta-fios (2): ref<sup>o</sup> 184773  
Polidor (3): ref<sup>o</sup> 482209

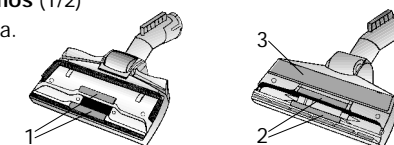

## Περιγραφή συσκευής

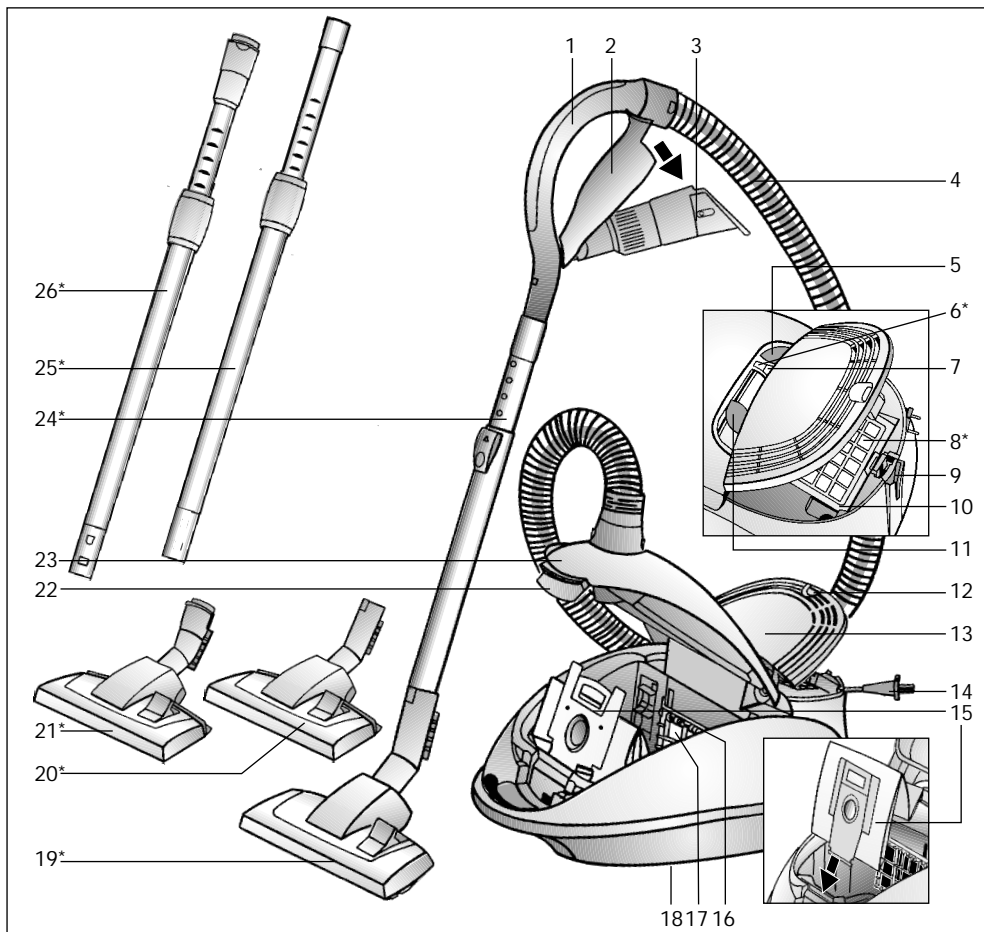

- 1 Χειρολαβή στον εύκαμπτο σωλήνα
- 2 Στήριγμα των αξεσουάρ
- 3 Αξεσουάρ πολλαπλής χρήσης
- 4 Εύκαμπτος σωλήνας αναρρόφησης
- 5 Πλήκτρο ενεργοποίησης και απενεργοποίησης
- 6 Ένδειξη ετοιμότητας\*
- 7 Ένδειξη αλλαγής φίλτρου
- 8 Φίλτρο εξόδου του αέρα\*
- 9 Βοήθεια στάθμευσης (με διάταξη αυτόματης απενεργοποίησης)
- 10 Πλαίσιο του φίλτρου εξόδου του αέρα\*
- 11 Ρυθμιστής δύναμης αναρρόφησης
- 12 Γλώσσα ασφάλισης
- 13 Κάλυμμα του φίλτρου εξόδου του αέρα
- 14 Ηλεκτρικό καλώδιο

- 15 Σακούλα φίλτρου MEGAFill® SuperTEX
- 16 Στήριγμα του φίλτρου
- 17 Φίλτρο προστασίας του κινητήρα
- 18 Βοήθεια αποθήκευσης (στην κάτω πλευρά της συσκευής)
- 19 Πέλμα δαπέδου με δυνατότητα εναλλαγής
- 20 Πέλμα δαπέδου με δυνατότητα εναλλαγής με μηχανισμό ανύψωσης χαλιού\*
- 21 Πέλμα δαπέδου με δυνατότητα εναλλαγής με μηχανισμό ανύψωσης χαλιού και δακτύλιο απασφάλισης\*
- 22 Μοχλός κλεισίματος
- 23 Κάλυμμα του χώρου συλλογής της σκόνης
- 24 Τηλεσκοπικός σωλήνας με συρόμενο πλήκτρο\*
- 25 Τηλεσκοπικός σωλήνας με συρόμενο δακτύλιο\*
- 26 Τηλεσκοπικός σωλήνας με συρόμενο δακτύλιο και δακτύλιο απασφάλισης\*

\*ανάλογα με τον εξοπλισμό

el

Παρακαλώ φυλάξτε τις οδηγίες χρήσης. Σε περίπτωση παράδοσης της ηλεκτρικής σκούπας σε τρίτους, δώστε παρακαλώ μαζί και τις οδηγίες χρήσης.

### Χρήση σύμφωνα με το σκοπό προορισμού

Αυτή η ηλεκτρική σκούπα προορίζεται για χρήση μόνο στο σπίτι και όχι για επαγγελματικούς σκοπούς. Χρησιμοποιείτε την ηλεκτρική σκούπα αποκλειστικά σύμφωνα με τα στοιχεία σ' αυτές τις οδηγίες χρήσης.

Ο κατασκευαστής δεν ευθύνεται για ενδεχόμενες ζημιές, που οφείλονται σε μη ενδεδειγμένη χρήση ή σε λάθος χειρισμό.

Γι' αυτό προσέξτε παρακαλώ οπωσδήποτε τις ακόλουθες υποδείξεις!

Η ηλεκτρική σκούπα επιτρέπεται να χρησιμοποιείται μόνο με:

- γνήσια σακούλα σκόνης MEGAFill® SuperTEX
- γνήσια ανταλλακτικά, αξεσουάρ ή γνήσιο ειδικό εξοπλισμό

**Η ηλεκτρική σκούπα δεν είναι κατάλληλη για:**

- τη χρήση σε ανθρώπους ή ζώα
- την απορρόφηση:
  - μικρών ζωντανών οργανισμών
  - βλαβερών στην υγεία, κοφτερών, καυτών ή πυρακτωμένων υλικών
  - υγρών ουσιών
  - εύφλεκτων ή εκρηκτικών υλικών και αερίων.

### Υποδείξεις ασφαλείας

Αυτή η ηλεκτρική σκούπα ανταποκρίνεται στους αναγνωρισμένους κανόνες της τεχνικής και στους σχετικούς κανονισμούς ασφαλείας.

Εμείς βεβαιώνουμε την τήρηση των ακόλουθων ευρωπαϊκών οδηγιών: 89/336/ΕΟΚ (τροποποιημένη με την οδηγία 91/263/ΕΟΚ, 92/31/ΕΟΚ και 93/68/ΕΟΚ), 73/23/ΕΟΚ (τροποποιημένη με την οδηγία 93/68/ΕΟΚ).

- Συνδέστε στο ρεύμα και θέστε σε λειτουργία την ηλεκτρική σκούπα μόνο σύμφωνα με τα στοιχεία στην πινακίδα τύπου.

- Μην αναρροφάτε ποτέ χωρίς σακούλα σκόνης MEGAFill® SuperTEX.

=> η συσκευή μπορεί να υποστεί ζημιά!

- Επιτρέπεται η χρήση της ηλεκτρικής σκούπας σε παιδιά μόνο κάτω από επιτήρηση.
- Αποφεύγετε την αναρρόφηση με το πέλμα και το σωλήνα αναρρόφησης κοντά στο κεφάλι. => Υπάρχει κίνδυνος τραυματισμού!
- Μη χρησιμοποιείτε το ηλεκτρικό καλώδιο για το κράτημα ή τη μεταφορά της ηλεκτρικής σκούπας.
- Σε περίπτωση πολυώρης συνεχούς λειτουργίας τραβήξτε το ηλεκτρικό καλώδιο εντελώς έξω
- Για να αποσυνδέσετε τη συσκευή από το ηλεκτρικό δίκτυο, μην τραβήξετε το ηλεκτρικό καλώδιο, αλλά τραβήξετε το φως από την πρίζα.
- Μην τραβάτε το ηλεκτρικό καλώδιο πάνω από κοφτερές ακμές και μην το συνθλίβετε.
- Πριν από κάθε εργασία στην ηλεκτρική σκούπα και στα αξεσουάρ τραβήξτε το φως από την πρίζα.
- Μη θέσετε σε λειτουργία μια χαλασμένη ηλεκτρική σκούπα. Σε περίπτωση που παρουσιαστεί μια βλάβη, τραβήξτε το φως από την πρίζα.
- Οι επισκευές και η αντικατάσταση των ανταλλακτικών εξαρτημάτων στην ηλεκτρική σκούπα επιτρέπεται να πραγματοποιηθούν μόνο από ένα εξουσιοδοτημένο σέρβις πελατών.
- Προστατεύετε την ηλεκτρική σκούπα από τις δυσμενείς καιρικές συνθήκες, την υγρασία και τις πηγές θερμότητας.
- Απενεργοποιείτε τη συσκευή, όταν δε γίνεται αναρρόφηση.
- Καταστρέψτε αμέσως τις άχρηστες συσκευές, μετά παραδώστε τη συσκευή για μια απόσυρση σύμφωνα με τους κανονισμούς.
- Για λόγους ασφαλείας η ηλεκτρική σκούπα είναι εξοπλισμένη με μια προστασία υπερθέρμανσης. Εάν παρουσιαστεί ένα μπλοκάρισμα και η συσκευή ζεσταθεί πάρα πολύ, απενεργοποιείται τότε αυτόματα. Αφαιρέστε το φως από την πρίζα και βεβαιωθείτε, ότι το πέλμα, ο σωλήνας αναρρόφησης ή ο εύκαμπτος σωλήνας δεν είναι φραγμένα, ή το φίλτρο πρέπει να αλλάξει. Μετά την επιδιόρθωση της βλάβης αφήστε τη συσκευή να κρυώσει το λιγότερο 1 ώρα. Μετά η συσκευή βρίσκεται ξανά σε ετοιμότητα λειτουργίας.

## Υποδείξεις για την απόσυρση

### ■ Συσκευασία

Η συσκευασία προστατεύει την ηλεκτρική σκούπα από ζημιά κατά τη μεταφορά. Αποτελείται από φίλικα προς το περιβάλλον υλικά και γι' αυτό είναι ανακυκλώσιμη. Παραδώστε τα υλικά συσκευασίας, που δε χρειάζονται άλλο, στα κέντρα συγκέντρωσης των υλικών ανακύκλωσης.

### ■ Παλιά συσκευή

Οι παλιές συσκευές περιέχουν πολλά ακόμα χρήσιμα υλικά. Γι' αυτό παραδίδετε την άχρηστη συσκευή σας σ' ένα ειδικό κατάστημα ή σ' ένα κέντρο ανακύκλωσης.

Τους τρόπους απόσυρσης μπορείτε να τους πληροφορηθείτε στα ειδικά καταστήματα ή στις υπηρεσίες του δήμου σας.

### ■ Προσέξτε παρακαλώ

- Εάν η ασφάλεια κατά την ενεργοποίηση της συσκευής "πέσει" μία φορά, μπορεί αυτό να οφείλεται στο γεγονός, ότι στο ίδιο κύκλωμα βρίσκονται συγχρόνως συνδεδεμένες και άλλες ηλεκτρικές συσκευές με υψηλή κατανάλωση ρεύματος. Το "πέσιμο" της ασφάλειας μπορεί να αποφευχθεί, ρυθμίζοντας πριν την ενεργοποίηση της συσκευής τη χαμηλότερη βαθμίδα ισχύος και επιλέγοντας μετά μια υψηλότερη βαθμίδα ισχύος.

Ανοίξτε παρακαλώ τις σελίδες με τις εικόνες!

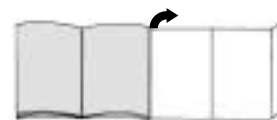

## Θέση σε λειτουργία

### Εικ. 1

- Τοποθετήστε το στόμιο του σωλήνα αναρρόφησης στο άνοιγμα αναρρόφησης.
- Κατά την αφαίρεση του εύκαμπτου σωλήνα αναρρόφησης πιέστε μεταξύ τους τα δύο δόντια ασφάλισης και τραβήξτε έξω τον εύκαμπτο σωλήνα.

### Εικ. 2\*

- Συνδέστε τη χειρολαβή και τον τηλεσκοπικό σωλήνα.
- Σπρώξτε τη χειρολαβή μέχρι να ασφαλίσει μέσα στον τηλεσκοπικό σωλήνα. Για το λύσιμο της σύνδεσης πιέστε το δακτύλιο απασφάλισης και τραβήξτε έξω τη χειρολαβή.

### Εικ. 3\*

- Συνδέστε το πέλαμα δαπέδου και τον τηλεσκοπικό σωλήνα.
- Σπρώξτε τον τηλεσκοπικό σωλήνα μέχρι να ασφαλίσει μέσα στο στόμιο του πέλματος δαπέδου. Για το λύσιμο της σύνδεσης πιέστε το δακτύλιο απασφάλισης και τραβήξτε έξω τον τηλεσκοπικό σωλήνα.

### Εικ. 4\*

Πιέζοντας το συρόμενο πλήκτρο / τη συρόμενη μούφα προς την κατεύθυνση του βέλους, απασφαλίστε τον τηλεσκοπικό σωλήνα και ρυθμίστε το επιθυμητό μήκος.

### Εικ. 5

- Πιάστε το ηλεκτρικό καλώδιο από το φιν, τραβήξτε έξω το επιθυμητό μήκος και συνδέστε το φιν στην πρίζα του ρεύματος.
- Στις συσκευές με ηλεκτρονικό τυλιχτήρα καλωδίου ανάβει τώρα η ένδειξη ετοιμότητας "πράσινη".

### Εικ. 6

Θέστε την ηλεκτρική σκούπα σε λειτουργία ή εκτός λειτουργίας, πατώντας το πλήκτρο ενεργοποίησης και απενεργοποίησης προς την κατεύθυνση του βέλους.

\*ανάλογα με τον εξοπλισμό

### Εικ. 7

Με το χειρισμό του ρυθμιστή της δύναμης αναρρόφησης μπορεί να ρυθμιστεί αδιαβάθμητα η επιθυμητή δύναμη αναρρόφησης.

- Χαμηλή περιοχή ισχύος: Για την αναρρόφηση ευαίσθητων υλικών, π.χ. κουρτίνες.
- Μεσαία περιοχή ισχύος: Για το καθημερινό καθάρισμα σε περίπτωση μικρής ρύπανσης.
- Υψηλή περιοχή ισχύος: Για καθάρισμα σταθερών επιφανειών επικάλυψης δαπέδου, σκληρών δαπέδων και σε περίπτωση μεγάλης ρύπανσης.



## Αναρρόφηση

Αγοράστε μια ισχυρή συσκευή με μεγάλη δύναμη αναρρόφησης.

Η θέση της μέγιστης ισχύος συνιστάται γι' αυτό μόνο στην περίπτωση πολύ λερωμένων μοκετών με χαμηλό πέλος ή σκληρών δαπέδων.

### Εικ. 8

Ρύθμιση του πέλματος δαπέδου:

- Για την αναρρόφηση χαλιών και μοκετών => 
- Για την αναρρόφηση σκληρών δαπέδων => 

### Πέλαμα δαπέδου με ανυψωτή χαλιού\*

### Εικ. 9\*

Τραβώντας προς τα πίσω το πέλαμα δαπέδου σηκώνεται το χαλί και καθίσταται έτσι δυνατή μια αναρρόφηση κάτω από την άκρη του χαλιού.

### Αναρρόφηση με αξεσουάρ

### Εικ. 10

Λύστε το αξεσουάρ πολλαπλής χρήσης, τραβώντας το προς την κατεύθυνση του βέλους από το στήριγμα.

- Στόμιο αναρρόφησης για σκούπισμα γωνιών. Για την αναρρόφηση αρμών και γωνιών. Για τα δυσκολοπρόσβατα σημεία μπορεί να επεκταθεί το αξεσουάρ πολλαπλής χρήσης, επεκτείνοντας τηλεσκοπικά το στόμιο αναρρόφησης για το σκούπισμα γωνιών, σε 2 βήματα στα 360 mm.
  - Ανοίξτε το στόμιο αναρρόφησης για το σκούπισμα γωνιών και στα δύο βήματα τόσο, ώπου να ασφαλίσει με τον αντίστοιχο χαρακτηριστικό ήχο.

- Λύνοντας τις ασφάλειες της τηλεσκοπικής επέκτασης (πάτημα στην κατεύθυνση του βέλους) μπορεί να κλείσει ξανά το στόμιο αναρρόφησης για το σκούπισμα γωνιών.
- b) Στόμιο αναρρόφησης για σκούπισμα επίπλων  
Για την αναρρόφηση επίπλων, κουρτινών κ.τ.λ.
- c) Πινέλο για σκούπισμα επίπλων  
Για την αναρρόφηση πλαισίων παραθύρων, ντουλαπιών, προφίλ κ.τ.λ.
  - Αναδιπλώστε το στόμιο αναρρόφησης για το σκούπισμα επίπλων προς την κατεύθυνση του βέλους.
  - Στρέφοντας προς την κατεύθυνση του βέλους εξέρχεται το πινέλο.
  - **Πριν την τοποθέτηση του αξεσουάρ πολλαπλής χρήσης στο στήριγμά του πρέπει να περάσει μέσα το πινέλο και το στόμιο αναρρόφησης για το σκούπισμα επίπλων πρέπει να επανέλθει στην αρχική του θέση.**

**Εικ. 11\***

Στα μικρά διαλείμματα σκουπίσματος μπορείτε να χρησιμοποιήσετε το βοήθημα στάθμευσης που βρίσκεται στην πίσω πλευρά της συσκευής. Σπρώξτε την πλαστική πατούρα που βρίσκεται στο στόμιο του πέλματος στην εγκοπή στην πίσω πλευρά της συσκευής. Στις συσκευές με διάταξη αυτόματης απενεργοποίησης τίθεται η συσκευή εκτός λειτουργίας.  
=> Η ένδειξη ετοιμότητας ανάβει "πράσινη".

**Μετά την εργασία****Εικ. 12**

- Απενεργοποιήστε τη συσκευή, τραβήξτε το φικ από την πρίζα.
- Τραβήξτε λίγο το ηλεκτρικό καλώδιο και αφήστε το ελεύθερο (το καλώδιο τυλίγεται αυτόματα).
- Με ένα νέο τράβηγμα του ηλεκτρικού καλωδίου ενεργοποιείται ξανά το φρένο του καλωδίου, τραβώντας σύντομα το καλώδιο απενεργοποιείται.
- Στις συσκευές με ηλεκτρονικό τυλιχτήρα καλωδίου τυλίγεται το ηλεκτρικό καλώδιο αυτόματα με το τράβηγμα του φικ από την πρίζα.
- Εάν δε θέλετε να τυλιχτεί εντελώς το ηλεκτρικό καλώδιο (π.χ. σε περίπτωση αλλαγής πρίζας), τραβήξτε το ηλεκτρικό καλώδιο, για να ενεργοποιηθεί το φρένο του καλωδίου.

**Εικ. 13**

Για την εναπόθεση/μεταφορά της συσκευής μπορείτε να χρησιμοποιήσετε το βοήθημα εναπόθεσης που βρίσκεται στην κάτω πλευρά της συσκευής. Τοποθετήστε τη συσκευή όρθια. Σπρώξτε την πλαστική πατούρα που βρίσκεται στο πέλμα διαπέδου στην εγκοπή στην κάτω πλευρά της συσκευής.

**Αντικατάσταση φίλτρου****Αντικατάσταση της σακούλας φίλτρου MEGAFilt®SuperTEX****Εικ. 14**

- Όταν η ένδειξη αλλαγής φίλτρου, με σηκωμένο το πέλμα από το δάπεδο και την υψηλότερη ρύθμιση της ισχύος αναρρόφησης, ανάβει εντατικά και μοιόμορφα, πρέπει να αλλάξει η σακούλα του φίλτρου, ακόμα και όταν δεν είναι εντελώς γεμάτη. Σε αυτήν την περίπτωση καθιστά το είδος της ρύπανσης την αλλαγή απαραίτητη.
- Ανοίξτε το κάλυμμα του χώρου συλλογής της σκόνης, σπρώχνοντας το μοχλό κλεισίματος προς την κατεύθυνση του βέλους.

**Εικ. 15**

Κλείστε τη σακούλα του φίλτρου MEGAFilt®SuperTEX, τραβώντας τη γλώσσα φραγής και αφαιρέστε την.

**Εικ. 16**

- Τοποθετήστε μια νέα σακούλα φίλτρου MEGAFilt®SuperTEX στο στήριγμα και κλείστε το κάλυμμα του χώρου συλλογής της σκόνης.
- **Προσοχή: Το κάλυμμα του χώρου συλλογής της σκόνης κλείνει μόνο, εφόσον έχει τοποθετηθεί η σακούλα του φίλτρου MEGAFilt®SuperTEX ή το υφασμάτινο φίλτρο ή το δοχείο σκόνης.**

**Εάν μετά την αντικατάσταση της σακούλας του φίλτρου συνεχίζει να ανάβει η ένδειξη αλλαγής φίλτρου, ελέγξτε παρακαλώ, αν το πέλμα, ο σωλήνας ή ο εύκαμπτος σωλήνας αναρρόφησης είναι φραγμένοι.**

\*ανάλογα με τον εξοπλισμό

**Αντικατάσταση του φίλτρου προστασίας του κινητήρα**

Πότε χρειάζεται αντικατάσταση: Σε κάθε νέο πακέτο ανταλλακτικών σακούλων σκόνης (το αργότερο μετά από 5 σακούλες σκόνης).

**Εικ. 17**

- Ανοίξτε το κάλυμμα του χώρου συλλογής της σκόνης (βλέπε Εικ. 14).
- Τραβήξτε έξω το στήριγμα του φίλτρου προς την κατεύθυνση του βέλους και ανοίξτε το.
- Αποσύρετε το φίλτρο προστασίας του κινητήρα και τοποθετήστε ένα νέο φίλτρο προστασίας του κινητήρα.
- Κλείστε το στήριγμα του φίλτρου, σπρώξτε το ξανά στη συσκευή και κλείστε το κάλυμμα του χώρου συλλογής της σκόνης.

**Αντικατάσταση του μικροφίλτρου υγιεινής\***

Πότε χρειάζεται αντικατάσταση: Σε κάθε νέο πακέτο ανταλλακτικών σακούλων σκόνης (το αργότερο μετά από 5 σακούλες σκόνης).

**Εικ. 18**

- Πιέζοντας τη γλώσσα ασφάλισης προς την κατεύθυνση του βέλους απασφαλίστε και ανοίξτε τη σχάρα εξόδου του αέρα.
- Πιέζοντας τη γλώσσα ασφάλισης προς την κατεύθυνση του βέλους απασφαλίστε και αφαιρέστε το πλαίσιο του φίλτρου.

**Εικ. 19\***

- Αφαιρέστε το αφρώδες υλικό και το μικροφίλτρο υγιεινής.
- Αποσύρετε το μικροφίλτρο υγιεινής και τοποθετήστε ένα νέο μικροφίλτρο υγιεινής.
- Καθαρίστε το αφρώδες υλικό και τοποθετήστε το επίσης ξανά στο πλαίσιο του φίλτρου.

Μετά την απορρόφηση λεπτών σωματιδίων σκόνης (όπως π.χ. γύψος, τσιμέντο, κ.τ.λ.), καθαρίστε το φίλτρο προστασίας του κινητήρα με χτύπημα, ενδεχομένως αντικαταστήστε το φίλτρο προστασίας του κινητήρα και το μικροφίλτρο υγιεινής.

**Εικ. 20\***

- Αφαιρέστε το φίλτρο ενεργού άνθρακα, τραβώντας τη μια γλώσσα και απορρίψτε το στα οικιακά απορρίμματα.
- Τοποθετήστε ένα νέο φίλτρο ενεργού άνθρακα.

\*ανάλογα με τον εξοπλισμό

**Εικ. 21**

- Σπρώξτε το πλαίσιο του φίλτρου κάτω από τα δύο χείλη συγκράτησης και στρέψτε το προς την κατεύθυνση του βέλους, ώσπου να ασφαλίσει.
- Κλείστε τη σχάρα εξόδου του αέρα.

**Αντικατάσταση του φίλτρου Hera\***

Εάν η συσκευή σας είναι εξοπλισμένη με ένα φίλτρο Hera, πρέπει αυτό να αντικαθίσταται κάθε χρόνο. (Για την αντικατάσταση του φίλτρου βλέπε στις εικόνες 18 και 21)

**Αντικατάσταση του φίλτρου ενεργού άνθρακα\***

Εάν η συσκευή σας είναι εξοπλισμένη με ένα φίλτρο ενεργού άνθρακα Hera, το φίλτρο Hera πρέπει να αντικαθίσταται κάθε χρόνο, όμως το φίλτρο ενεργού άνθρακα κάθε έξη μήνες. (Για την αντικατάσταση του φίλτρου βλέπε στις εικόνες 18, 20, 21)

**Φροντίδα**

Πριν από κάθε καθάρισμα πρέπει πρώτα να απενεργοποιείται η ηλεκτρική σκούπα και να τραβιέται το φικ από την πρίζα του ρεύματος. Η ηλεκτρική σκούπα και τα πλαστικά αξεσουάρ μπορούν να καθαριστούν με ένα υγρό καθαρισμού πλαστικών του εμπορίου.

- **Μη χρησιμοποιείτε κανένα διαβρωτικό υλικό, υγρό καθαρισμού γυαλιού ή υγρό καθαρισμού γενικής χρήσης. Μη βυθίζετε την ηλεκτρική σκούπα ποτέ στο νερό.**

Ο χώρος συλλογής της σκόνης μπορεί, όταν χρειάζεται, να αναρροφηθεί με μια δεύτερη ηλεκτρική σκούπα, ή να καθαριστεί απλά με ένα στεγνό ξεσκονόπανο ή πινέλο.

Διατηρούμε το δικαίωμα των τεχνικών αλλαγών.

## Ειδικά αξεσουάρ

### Πακέτο ανταλλακτικών σακουλών σκόνης VZ52AFP1

Περιεχόμενο:

- 5 ανταλλακτικές σακούλες σκόνης MEGAFilt®SuperTEX με πώμα
- 1 μικροφίλτρο υγιεινής
- 1 φίλτρο προστασίας του κινητήρα

Τύπος P



### Πάνινο φίλτρο (μόνιμο φίλτρο) VZ10TFP

Επαναχρησιμοποιούμενο φίλτρο με αυτοκόλλητο κούμπωμα.

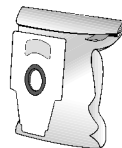

### Φίλτρο HEPA (κατηγορία H12) VZ151HFB

Συνιστάται για τους αλλεργικούς.

Για εξαιρετικά καθαρό αέρα εξόδου.

Αντικατάσταση κάθε χρόνο (βλέπε στις εικόνες 18 και 21)

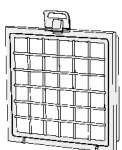

### Φίλτρο ενεργού άνθρακα VZ190AFB

Ιδιαίτερα χοντρό μαξιλάρι ενεργού άνθρακα. Εμποδίζει για πολύ χρόνο τις ενοχλητικές οσμές. Αντικατάσταση κάθε έξη μήνες. Χρησιμοποιείται μόνο σε συνδυασμό με το φίλτρο HEPA ( VZ151HFB) ή το μικροφίλτρο υγιεινής. Σε περίπτωση χρήσης με μικροφίλτρο υγιεινής αφαιρέστε το αφρώδες υλικό από το πλαίσιο του φίλτρου (Εικ. 19) και τοποθετήστε φίλτρο ενεργού άνθρακα.

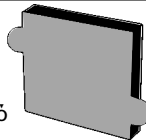

### Προσέξτε παρακαλώ!

Ο συνδυασμός "Φίλτρο Hera" + "Φίλτρο ενεργού άνθρακα" **δεν είναι δυνατός** στις συσκευές με **σχάρα προστασίας του κινητήρα**.

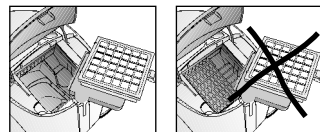

### Βούρτσα TURBO-UNIVERSAL® VZ101TBB

Βούρτσισμα και αναρρόφηση χαλιών με κοντό πέλος, μοκετών και κάθε επίστρωσης δαπέδου σε ένα πέραςμα. Ιδιαίτερα κατάλληλη για απορρόφηση των τριχών των κατοικίδιων ζώων. Η κίνηση του κυλίνδρου της βούρτσας επιτυγχάνεται μέσω του ρεύματος αναρρόφησης της ηλεκτρικής σκούπας. Δεν είναι απαραίτητη καμία ηλεκτρική σύνδεση.

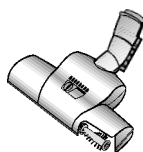

### Πέλμα δαπέδου με ανυψωτή χαλιού VZ081BD

Πέλμα δαπέδου με δυνατότητα εναλλαγής, κατάλληλο για χαλιά και λεία δάπεδα.

Ο ενσωματωμένος ανυψωτής χαλιού καθιστά δυνατή την αναρρόφηση ακόμα και κάτω από την άκρη του χαλιού.



## Ανταλλακτικά

Το **συλλέκτη κλωστών** (1/2) και το **εξάρτημα γυαλισματος** (3) μπορείτε να τα προμηθευτείτε, όταν χρειάζεται, μέσω του σέρβις πελατών.

- |                      |      |                |
|----------------------|------|----------------|
| Συλλέκτης κλωστών    | (1): | κωδικός 188565 |
| Συλλέκτης κλωστών    | (2): | κωδικός 184773 |
| Εξάρτημα γυαλισματος | (3): | κωδικός 482209 |

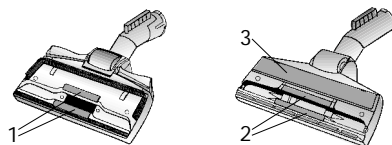

## Κινητήρας

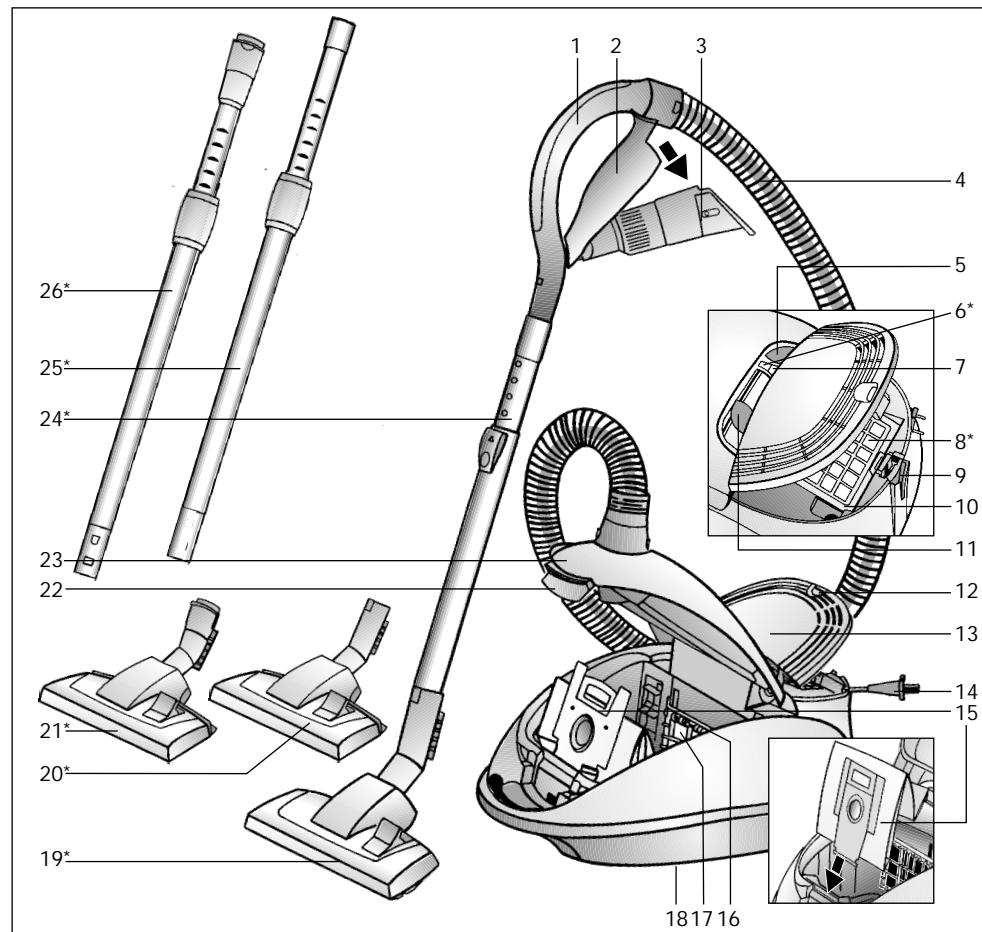

- |  |   |
|--|---|
| 1 Hortum tutamağı                              | 15 Filtre torbası MEGAFilt®SuperTEX   |
| 2 Aksesuar tutucusu                            | 16 Filtre tuturma donanımı  |
| 3 Kombine aksesuar                             | 17 Motor koruma filtresi  |
| 4 Emme hortumu                                 | 18 Taban yardım parçası (cihazın alt tarafında)   |
| 5 Açma veya kapama düğmesi                     | 19 Fonksiyonu değiştirilebilen zemin süpürme ünitesi  |
| 6 Çalışmaya hazır göstergesi*                  | 20 Halı kaldıracılı, fonksiyonu değiştirilebilen zemin süpürme ünitesi*                       |
| 7 Filtre değiştirme göstergesi                 | 21 Halı kaldıracılı ve kilit açma kovanlı, fonksiyonu değiştirilebilen zemin süpürme ünitesi* |
| 8 Dışarı üfleme filtresi*                      | 22 Kapak kulpu  |
| 9 Park yardım donanımı (kapatma otomatığı var) | 23 Toz haznesi kapağı   |
| 10 Dışarı üfleme filtresi için çerçeve         | 24 Sürgü düğmeli teleskopik boru*   |
| 11 Emme gücü ayar düğmesi                      | 25 Sürgü manşetli teleskopik boru*  |
| 12 Kapak dili                                  | 26 Sürgü manşetli ve kilit açma kovanlı teleskopik boru*                                      |
| 13 Dışarı üfleme filtresi kapağı               |   |
| 14 Elektrik bağlantı kablosu                   |   |

\*cihaz donanımına bağlıdır



Kullanma kılavuzunu lütfen itinayla muhafaza ediniz.  
Elektrikli süpürgeyi başka birisine verecek olursanız, lütfen kullanma kılavuzunu da veriniz.

## Amaca uygun kullanım

Bu elektrikli süpürge sadece evdeki normal kullanım için tasarlanmıştır ve ticari kullanım için uygun değildir.

Bu elektrikli süpürge sadece bu kullanma kılavuzunda verilen bilgilere göre kullanılmalıdır.

Amaca uygun olmayan veya hatalı kullanımdan kaynaklanan muhtemel hasarlardan üretici sorumlu değildir ve sorumlu tutulamaz.

Bu nedenle, lütfen aşağıdaki bilgilere kesinlikle dikkat ediniz!

Elektrikli süpürge sadece şu parçalar ile kullanılmalıdır:

- Orijinal toz torbası MEGAFilt® SuperTEX
- Orijinal yedek parçalar, orijinal aksesuarlar veya orijinal özel aksesuarlar

### Elektrikli süpürge şu işlemler için uygun değildir:

- İnsanların veya hayvanların bu cihaz ile temizlenmesi
- Şu cisim, madde veya pisliklerin emilerek temizlenmesi:
  - Haşereler veya cihazın içine emilebilecek küçük canlılar
  - Sağlığa zararlı, keskin kenarlı, sıcak veya akkoraşmış maddeler.
  - Nemli, ıslak veya sıvı maddeler.
  - Kolay alevlenen veya patlayıcı maddeler ve gazlar.

## Güvenlik bilgileri

Bu elektrikli süpürge, geçerli teknik kurallara ve bilinen güvenlik yönetmeliklerine uygundur. Cihazın şu Avrupa yönetmeliklerine uygun olduğunu tasdik ediyoruz: 89/336/EWG

(91/263/EWG, 92/31/EWG ve 93/68/EWG direktifleri ile değiştirildi). 73/23/EWG (93/68/EWG direktifi ile değiştirildi).

- Elektrikli süpürge sadece tip levhasında verilen bilgilere göre bağlanmalı ve işletmeye alınmalıdır.
- Kesinlikle toz torbası MEGAFilt® SuperTEX takılmadan çalıştırılmamalıdır.  
=> Aksi halde cihaz zarar görebilir!
- Çocukların elektrikli süpürgeyi kullanmasına sadece bir büyüğün denetimi altında izin verilmelidir.
- Emme ünitesi ve borular ile insanların kafasının yanında veya yakınında emerek temizlik yapılması önlenmelidir.  
=> Yaralanma tehlikesi söz konusudur!
- Elektrik bağlantı kablosu elektrikli süpürgeyi taşımak için kullanılmamalıdır.
- Birçok saat süren, aralıksız işletme durumunda, elektrik bağlantı kablosu tamamen çekilip açılmış olmalıdır.
- Cihazın elektrik beslemesini kesmek için elektrik fişi prizden çıkarılacağı zaman, elektrik bağlantı kablosundan değil, fişin kendisinden tutulup çekilmelidir.
- Elektrik bağlantı kablosu keskin kenarlar üzerinden çekilmemeli ve herhangi bir yere sıkıştırılmamalıdır.
- Elektrikli süpürgede ve aksesuarlarında herhangi bir işlem yapılmadan önce, elektrik fişi prizden çekilip çıkarılmalıdır.
- Elektrikli süpürgede herhangi bir hasar varsa, kesinlikle çalıştırmayınız. Bir arıza söz konusu olduğu zaman, elektrik fişini prizden çekip çıkarınız.
- Elektrikli süpürgede yapılacak onarım çalışmaları ve yedek parça değiştirme işlemleri sadece yetkili servis tarafından yapılmalıdır.
- Elektrikli süpürge, harici hava koşullarına, neme ve ısı kaynaklarına karşı korunmalıdır.
- Emerek temizleme işlemi yapılmadığı zaman, cihaz kapatılmalıdır.
- Eskimiş ve artık kullanılmayacak olan cihazlar derhal kullanılamaz hale getirilmeli ve gerektiği şekilde giderilmelidir.

- Güvenlik sebeplerinden dolayı, elektrikli süpürge bir aşırı ısınma emniyet sistemi ile donatılmıştır. Eğer bir bloke olma veya tıkanma söz konusu olursa ve cihaz fazla ısınır, cihaz otomatik olarak kapanır. Elektrik fişini prizden çıkarınız ve emme ünitesinin, emme borusunun veya hortunun tıkanmamış olduğunu kontrol ediniz veya filtrenin değiştirilmesi gerekip gerektiğini kontrol ediniz.  
Arıza giderildikten sonra, cihazın en az 1 saat soğumasını bekleyiniz. Bu süre sonunda cihaz tekrar kullanılabilir.

## Giderme bilgileri

### ■ Ambalaj

Ambalaj, elektrikli süpürgeyi transport esnasında zarar görmeye karşı korur. Ambalaj çevreye zarar vermeyen malzemelerden ibarettir ve bu nedenle tekrar geri kazanılabilir.

Artık gerek kalmayan ambalaj malzemelerini, "Grüner Punkt" adını taşıyan yeniden değerlendirme sisteminin toplama merkezleri üzerinden gideriniz.

### ■ Eski cihaz

Eski cihazlar çok kez değerli malzemeler ihtiva eder.

Bu nedenle, eski cihazınızı tekrar değerlendirilmesi için yetkili satıcınıza veya bir geri kazanma veya dönüşüm merkezine veriniz. Güncel giderme yöntemleri hakkında bilgi almak için, lütfen yetkili satıcınıza veya oturduğunuz bölge belediyesine başvurunuz.

### ■ Lütfen dikkat

- Eğer cihaz çalıştırıldığında sigorta atacak olursa, bunun sebebi, cihaz ile birlikte yüksek elektrik bağlantı değerine sahip başka elektrikli cihazların da aynı anda aynı elektrik devresinde bağlı ve devrede olması olabilir.

Cihazı çalıştırılmadan önce en düşük güç kademesi ayarlanırsa ve cihaz çalışmaya başladıktan sonra daha yüksek bir güç kademesine geçilirse, sigortanın atması önenebilir.



## Lütfen resimli sayfaları açınız!

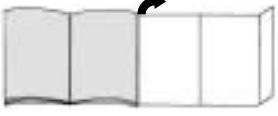

### Çalıştırılması

#### Resim 1

- Emme hortumu ucunu emme deliğine takıp kilitleyiniz.
- Emme hortumu çıkarılırken, iki kilit dili bastırılmalı ve hortum çekilerek dışarı çıkarılmalıdır.

#### Resim 2\*

- Tutamak ve teleskopik boru birbirine takılmalıdır.
- Tutamak, kilitlenceye kadar teleskopik borunun içine itilmelidir. Bağlantıyı çözmek için, kilit kovanını bastırınız ve tutamağı çekip çıkarınız.

#### Resim 3\*

- Zemin süpürme ünitesi ve teleskopik boru birbirine takılmalıdır.
- Teleskopik boru, kilitlenceye kadar zemin süpürme ünitesinin bağlantı ucunun içine itilmelidir. Bağlantıyı çözmek için, kilit kovanını bastırınız ve teleskopik boruyu çekip çıkarınız.

#### Resim 4\*

Sürgü düğmesi/Sürgü manşeti ok işareti yönünde bastırılarak, teleskopik borunun kilidi çözülmeli ve istenilen uzunluk ayarlanmalıdır.

#### Resim 5

- Elektrik bağlantı kablosu fişten tutulmalı, istenilen uzunluğa kadar cihazdan dışarı çekilmeli ve elektrik fişi prize takılmalıdır.
- Elektronik çalışan kablo tamburuna sahip cihazlarda şimdi Çalışmaya hazır göstergesi "yeşil" yanar.

#### Resim 6

Elektrikli süpürge, açma veya kapama düğmesi ok yönünde basılarak, açılır veya kapatılır.

#### Resim 7

Emme gücü ayar düğmesi kullanılarak, istenilen emme gücü kademesiz olarak ayarlanabilir.

- Düşük güç aralığı:  
Hassas malzemelerin emilmesi içindir, örn. tüller.
- Orta güç aralığı:  
Az kirlenme durumunda, günlük temizlik için kullanılır.
- Yüksek güç aralığı:  
Sağlam zemin kaplamalarının, sert zeminlerin ve aşırı kirlenmelerin temizlenmesi için kullanılır.

### Emerek temizleme

Çok yüksek performanslı ve emme gücü yüksek olan bir cihaz satın aldınız. Bu nedenle, azm. güç kademesinin sadece fazla kirli kısa tüylü zemin halılarında veya sert zeminlerde kullanılması önerilir.

#### Resim 8

Zemin süpürme ünitesinin ayarlanması:

- Halıların ve halı kaplı zeminlerin süpürülerek temizlenmesi için =>
- Sert zeminlerin süpürülerek temizlenmesi için =>

#### Halı kaldırmalı donanımlı zemin süpürme ünitesi\*

#### Resim 9\*

Zemin süpürme ünitesi geriye doğru çekilerek, halı yukarı kaldırılır ve böylelikle halının kenar kısmının altına süpürülerek temizlenmesi sağlanır.

### Aksesuarlı süpürüp temizleme

#### Resim 10

Kombine aksesuarlar ok yönünde çekilerek, aksesuar tutucu sisteminden çıkarılır.

- Dar aralık temizleme ünitesi  
Dar aralıkların ve köşelerin emilerek temizlenmesi için kullanılır.

\*cihaz donanımına bağlıdır

Zor ulaşılan yerlerde, dar aralık temizleme ünitesi teleskop şeklinde çekilerek, kombine aksesuar 2 kademeli olarak 360 mm'ye kadar uzatılabilir.

- Dar aralık temizleme ünitesi, her iki kademe de duyulur şekilde yerine oturuncaya kadar çekilip uzatılmalıdır.
- Teleskop kilit düzenleri çözülerek (ok yönünde bastırılarak), dar aralık temizleme ünitesi tekrar içeri itilip kısaltılabilir.
- b) Döşeme ünitesi  
Döşeme mobilyaların, tül ve perdelerin, vs. emilerek temizlenmesi için
- c) Mobilya fırçası  
Pencere çerçevelerini, dolapları, profilleri vs. temizlemek için
  - Döşeme ünitesi ok yönünde katlanmalıdır.
  - Ok yönünde çevrilince, fırça çerçevesi dışarı itilir.
  - **Kombine aksesuar ilgili aksesuar tutucuya takılmadan önce, fırça çerçevesi içeri çekilmeli ve döşeme ünitesi geri katlanmalı, yani geri açılmalıdır.**

#### Resim 11\*

Emerek temizleme işlemine kısa süre ara verilmesi durumunda, cihazın arka yüzündeki park yardımı donanımını kullanabilirsiniz. Ünite ucundaki plastik çıkıntı, cihazın arka yüzündeki boşluğun içine itilmelidir. Otomatik kapatma sistemli cihazlar kapanır. => Çalışmaya hazır göstergesi "yeşil" yanar.

### Çalışma sona erdikten sonra

#### Resim 12

- Cihazı kapatınız, elektrik fişini çekip prizden çıkarınız.
- Elektrik bağlantı kablosunu kısa bir hamle ile çekip, hemen serbest bırakınız (kablo otomatik olarak sarılır).
- Elektrik bağlantı kablosu tekrar çekilerek, kablo freni tekrar aktifleştirilir, kablo kısa bir hamle ile çekilerek, yeniden deaktifleştirilir.
- Elektronik çalışan kablo tamburu ile donatılmış cihazlarda, elektrik fişi prizden çıkarılınca, elektrik kablosu otomatik olarak sarılır.

- Elektrik kablosunun tamamen sarılmasını istemiyorsanız (örn. başka bir priz kullanılacaksa), elektrik kablosundan tutulup çekilince, kablo freni aktifleştirilir.

#### Resim 13

Cihazı istif etmek/sevk etmek için, cihazın alt tarafındaki taban yardım parçasını kullanabilirsiniz. Cihazı dik konuma alınız. Zemin süpürme ünitesindeki plastik çıkıntıyı cihazın arka yüzündeki boşluğun içine itiniz.

### Filtre değiştirilmesi

#### MEGAfilt®SuperTEX filtre torbasının değiştirilmesi

#### Resim 14

- Zemin ünitesi zeminden kaldırıldığında ve en yüksek emme gücü ayarlanmışken, filtre değiştirme göstergesi yoğun ve muntazam bir şekilde yandığı zaman filtre torbası, dolu olmasa da değiştirilmelidir. Bu durumda, içindeki pislüğün türü değiştirme işlemi gerektirir.
- Toz haznesi kapağı, kapak kulpu ok yönünde basılarak açılmalıdır.

#### Resim 15

Filtre torbası MEGAfilt®SuperTEX, kapak dili çekilerek kapatılmalı ve haznedan dışarı çıkarılmalıdır.

#### Resim 16

Yeni filtre torbası MEGAfilt®SuperTEX, filtre tutturma donanımına takılmalı ve toz haznesi kapağı kapatılmalıdır.

- **Dikkat: Toz haznesi kapağı ancak filtre torbası MEGAfilt®SuperTEX veya tekstil filtre veya toz kabı takılı olduğu zaman kapanır.**

**Filtre torbası değiştirildikten sonra filtre değiştirme göstergesi yanmaya devam ederse, emme ünitesinin, borunun veya emme hortumunun tıkanmış olup olmadığını lütfen kontrol ediniz.**

**Motor koruma filtresinin değiştirilmesi**

Ne zaman değiştirileceği: Her yeni filtre değiştirme paketi açılmasında (en geç 5 toz torbası değiştirilmesinden sonra).

**Resim 17**

- Toz haznesi kapağı açılmalıdır (bkz. Resim 14).
- Filtre tutturma donanımı ok yönünde dışarı çekilmeli ve açılmalıdır.
- Eski motor koruma filtresi giderilmeli ve yerine yeni motor koruma filtresi takılmalıdır.
- Filtre tutturma donanımı kapatılmalı, tekrar cihazın içine itilmeli ve toz haznesi kapağı kapatılmalıdır.

**Mikro hijyen filtresinin değiştirilmesi\***

Ne zaman değiştirileceği: Her yeni filtre değiştirme paketi açılmasında (en geç 5 toz torbası değiştirilmesinden sonra).

**Resim 18**

- Kilit dili ok yönünde basılarak, dışarı üfleme ızgarasının kilidi çözülmeli ve ızgara açılmalıdır.
- Kilit dili ok yönünde basılarak, filtre çerçevesinin kilidi çözülmeli ve filtre çerçevesi dışarı çıkarılmalıdır.

**Resim 19\***

- Sünger ve mikro hijyen filtresi dışarı çıkarılmalıdır.
- Eski hijyen filtresi giderilmeli ve yeni mikro hijyen filtresi takılmalıdır.
- Sünger temizlenmeli ve o da tekrar filtre çerçevesinin içine yerleştirilmelidir.

İnce toz partikellerinin emilmesinden sonra (örn. toz alçı, çimento, vs.), motor koruma filtresi çırpılarak veya dövülerek temizlenmelidir, gerekirse motor koruma filtresi ve mikro hijyen filtresi değiştirilip yenilenmelidir.

**Resim 20\***

- Aktif karbon filtre, dillerden birinden tutulup çekilerek dışarı çıkarılmalı ve normal ev çöpü ile giderilmelidir.
- Yeni aktif karbon filtre takılmalıdır.

\*cihaz donanımına bağlıdır

**Resim 21**

- Filtre çerçevesi iki tutucu çıkıntı altına itilmeli ve yerine oturuncaya kadar, ok yönünde çevrilmelidir.
- Dışarı üfleme ızgarası kapatılmalıdır.

**Hepa filtresinin değiştirilmesi\***

Cihazınız bir Hepa filtre ile donatılmışsa, bu filtre senede bir kez değiştirilmelidir. (Filtre değiştirme işlemi için bkz. Resim 18 - 21)

**Aktif karbon filtresinin değiştirilmesi\***

Cihazınız bir Hepa aktif karbon filtresi ile donatılmışsa, Hepa filtre senede bir, aktif karbon filtre ise yarım senede bir kez değiştirilmelidir. (Filtre değiştirme işlemi için bkz. Resim 18, 20, 21)

**Bakım**

Elektrikli süpürge'nin her temizlenmesi işleminden önce, cihaz kapatılmalı ve elektrik fişi prizden çekilip çıkarılmalıdır. Elektrikli süpürge ve plastikten aksesuar parçaları normal bir plastik temizleme maddesi ile temizlenebilir, bakımlı olması sağlanabilir.

- **Ovalama maddesi, cam veya genel temizleme maddesi kullanmayınız.**
- **Elektrikli süpürge kesinlikle suya sokulmamalıdır.**

Cihazın toz haznesi gerektiğinde ikinci bir elektrikli süpürge ile temizlenebilir veya kuru bir toz bezi veya toz fırçası ile basit bir şekilde temizlenebilir.

Teknik değişiklikler olabilir.

**Özel aksesuarlar****Filtre değiştirme paketi VZ52AFP1**

İçeriği:  
5 adet kapaklı yedek filtre MEGAFilt®SuperTEX  
1 Mikro hijyen filtresi  
1 Motor koruma filtresi

Tip P

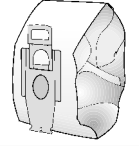
**Tekstil filtre (daimi filtre) VZ10TFP**

Pıtraklı kapaklı tekrar kullanılabilen filtre.

**HEPA filtre (Sınıf H12) VZ151HFB**

Alerjik insanlar için tavsiye edilir. Aşırı temiz dışarı üflenen hava için. Senede bir kez değiştirilmelidir (bkz. Resim 18 - 21)

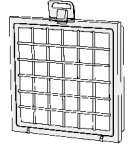
**Aktif karbon filtre VZ190AFB**

Ekstra kalın aktif karbon minder. Uzun süre, kötü kokuları önler. Yarım senede bir değiştirilmelidir. Sadece HEPA filtre ( VZ151HFB) veya mikro hijyen filtresi ile birlikte kullanılabilir. Mikro hijyen filtresi ile kullanılması durumunda, filtre çerçevesinden sünger çıkarılmalı (Resim 19) ve yerine aktif karbon filtre takılmalıdır.

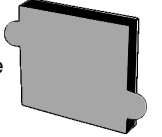
**Lütfen dikkat!**

"Hepa filtre" + "Aktif karbon filtre" kombinasyonu **şu cihazlarda mümkün değildir: Motor koruma ızgarası olan cihazlar.**

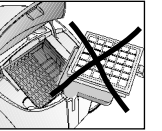
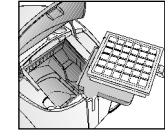
**TURBO-UNIVERSAL® fırça VZ101TBB**

Kısa tüylü halıların, zemin halı kaplamalarının veya tüm zemin kaplamalarının, bir işlem kapsamında fırçalanması ve emilerek temizlenmesi için kullanılır. Özellikle hayvan tüyü ve kıllarını temizlemek için uygundur. Fırçalı merdanesi, elektrikli süpürge'nin emdiği havanın akışı üzerinden hareket ettirilir. Elektrik bağlantısına gerek yoktur.

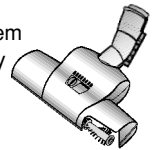
**Halı kaldıracı donanımlı zemin süpürme ünitesi VZ081BD**

Fonksiyonu değiştirilebilen zemin süpürme ünitesi; halılar ve düz zeminler için uygundur Entegre edilmiş halı kaldıracı donanım, halı kenarının altının da temizlenmesini mümkün kılar.

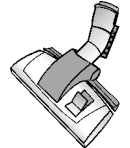
**Yedek parçalar**

**İplik alma ünitesi (1/2) ve parlatma ünitesi (3),** gerekirse yetkili servis üzerinden alınabilir.

İplik alma ünitesi (1): Tanım no. 188565  
İplik alma ünitesi (2): Tanım no. 184773  
Parlatma ünitesi (3): Tanım no. 482209

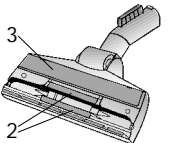
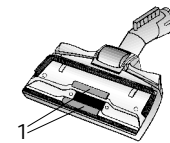

## Opis urządzenia

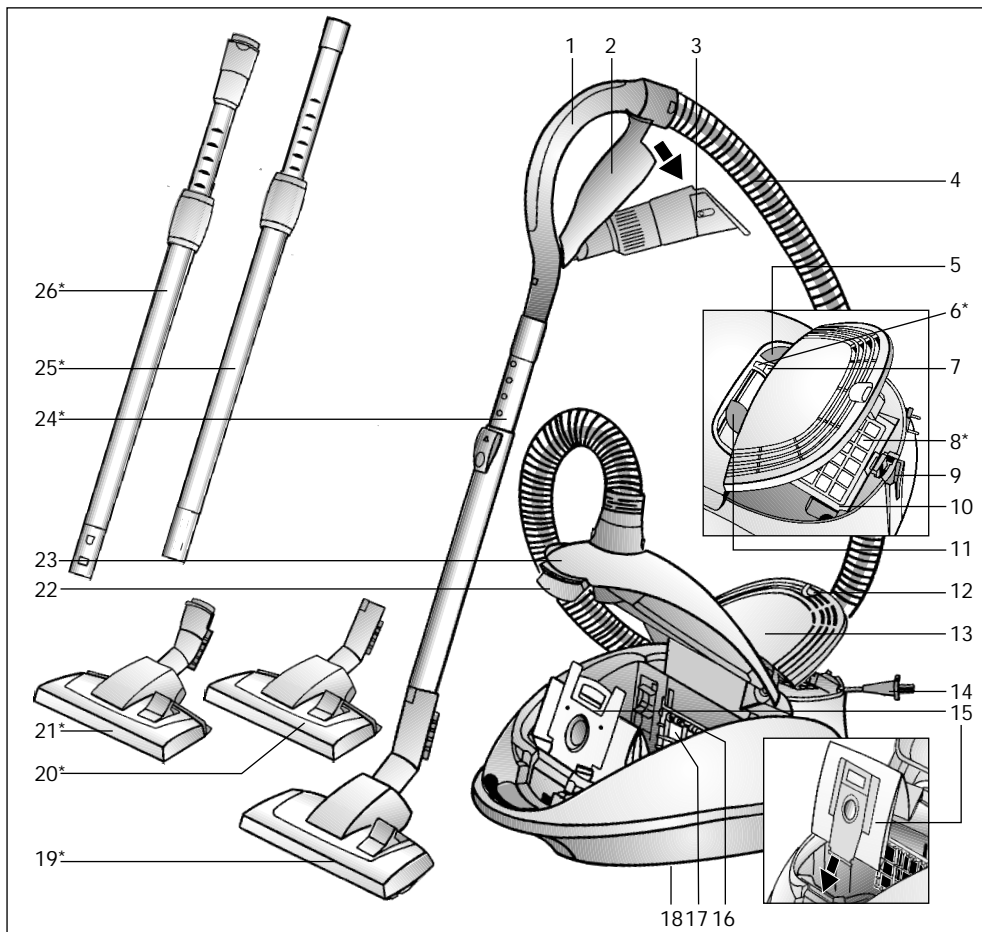

- |   |  |
|---|--|
| 1 Uchwyt węża                           | 15 Worek filtrujący MEGAFilt® SuperTEX   |
| 2 Pojemnik na wyposażenie               | 16 Uchwyt filtra   |
| 3 Wyposażenie Kombi                     | 17 Filtr zabezpieczający silnik  |
| 4 Wąż ssący                             | 18 Zaczep rury ssącej (na spodzie urządzenia)  |
| 5 Włącznik względnie wyłącznik          | 19 Przełączana ssawka do podłóg  |
| 6 Wskaźnik gotowości*                   | 20 Przełączana ssawka do podłóg z podnośnikiem krawędzi dywanu*                        |
| 7 Wskaźnik wymiany filtra               | 21 Przełączana ssawka do podłóg z podnośnikiem krawędzi dywanu i tuleją odblokowującą* |
| 8 Filtr wylotu powietrza*               | 22 Dźwignia zamykająca   |
| 9 Zaczep (z automatycznym wyłączeniem*) | 23 Pokrywa komory pyłowej  |
| 10 Rama filtra wylotu powietrza         | 24 Rura teleskopowa z przyciskiem przesuwным*  |
| 11 Regulator siły ssania                | 25 Rura teleskopowa z tuleją przesuwną*  |
| 12 Pokrywa zamykająca                   | 26 Rura teleskopowa z tuleją przesuwną i tuleją odblokowującą*                         |
| 13 Pokrywa filtra wylotu powietrza      |  |
| 14 Przewód zasilający                   |  |

\*w zależności od wyposażenia

## pl

Instrukcję użytkowania należy zachować. Przy przekazywaniu odkurzacza osobom trzecim należy również przekazać instrukcję użytkowania.

### Użytkowanie zgodne z przeznaczeniem

Opisywany odkurzacz przeznaczony jest do użytku wyłącznie w gospodarstwie domowym i nie nadaje się do celów przemysłowych. Odkurzacz należy użytkować wyłącznie zgodnie z danymi zawartymi w niniejszej instrukcji użytkowania. Producent nie ponosi odpowiedzialności za ewentualne szkody powstałe w wyniku użytkowania niezgodnego z przeznaczeniem lub nieprawidłowej obsługi.

Z tego względu należy koniecznie przestrzegać następujących zaleceń!

Odkurzacz może być eksploatowany wyłącznie z następującymi elementami:

- oryginalny worek na pył MEGAFilt® SuperTEX
- oryginalne części zamienne, osprzęt lub wyposażenie specjalne

### Odkurzacz nie nadaje się do:

- odkurzania ludzi lub zwierząt
- zasysania:
  - mikroorganizmów,
  - szkodliwych dla zdrowia, ostrokrawędziowych, gorących lub żarzących się substancji,
  - wilgotnych lub płynnych substancji, łatwopalnych lub wybuchowych materiałów i gazów.

### Zalecenia odnośnie bezpieczeństwa

Opisywany odkurzacz spełnia uznane zasady techniki oraz odnośne przepisy bezpieczeństwa. Potwierdzamy zgodność z następującymi wytycznymi europejskimi: 89/336/EWG (zmieniona przez RL 91/263/EWG, 92/31/EWG oraz 93/68/EWG), 73/23/EWG (zmieniona przez RL 93/68/EWG).

- Odkurzacz należy podłączać i uruchamiać wyłącznie zgodnie z danymi umieszczonymi na tabliczce identyfikacyjnej.

- W żadnym przypadku nie wolno odkurzać bez worka na pył MEGAFilt® SuperTEX. => Może to spowodować uszkodzenie urządzenia!
- Używanie odkurzacza przez dzieci dozwolone jest wyłącznie pod nadzorem osób dorosłych.
- Należy unikać odsysania ssawką i rurą w pobliżu głowy. => Zachodzi niebezpieczeństwo zranienia!
- Przewodu zasilającego nie wolno używać do noszenia/transportowania odkurzacza.
- W przypadku wielogodzinnej pracy ciągłej należy całkowicie wyciągnąć przewód zasilający.
- W celu odłączenia urządzenia od sieci zasilającej nie wolno ciągnąć za przewód, lecz za wtyczkę.
- Przewodu zasilającego nie wolno ciągnąć po ostrych krawędziach ani zaciskać.
- Przed przystąpieniem do wykonywania jakichkolwiek prac przy odkurzaczu lub przy wyposażeniu należy wyciągnąć wtyczkę zasilającą.
- Uszkodzonego odkurzacza nie wolno uruchamiać. W przypadku zakłócenia w pracy urządzenia należy wyciągnąć wtyczkę z gniazda sieciowego.
- Naprawy i wymiana części zamiennych w odkurzaczu mogą być wykonywane wyłącznie przez autoryzowany serwis.
- Odkurzacz należy chronić przed oddziaływaniem czynników atmosferycznych, wilgocią i źródłami ciepła.
- W przypadku przerwy w odkurzaniu, odkurzacz należy wyłączać.
- Wsłuzzone urządzenia należy bezzwłocznie doprowadzać do stanu nieprzydatności, a następnie przekazywać je do usunięcia zgodnego z przepisami.
- Ze względów bezpieczeństwa odkurzacz wyposażony jest w zabezpieczenie przed przegrzaniem. W przypadku wystąpienia zablokowania i nadmiernego nagrzania urządzenia następuje jego automatyczne wyłączenie. Wyciągnąć wtyczkę i sprawdzić, czy ssawka, rura ssąca lub wąż nie są zatkane, względnie czy nie trzeba wymienić filtra. Po usunięciu zakłócenia należy pozostawić urządzenie do ostygnięcia przez co najmniej 1 godzinę. Potem urządzenie nadaje się ponownie do użytku.

## Zalecenia odnośnie usuwania

### ■ Opakowanie

Opakowanie chroni odkurzacz przed uszkodzeniem w czasie transportu.

Składa się ono z materiałów bezpiecznych dla środowiska naturalnego i z tego względu nadaje się do odzysku surowców wtórnych. Niepotrzebne materiały opakowaniowe należy odprowadzać do punktów gromadzenia w ramach systemu odzysku surowców wtórnych Grüner Punkt (zielony punkt).

### ■ Stare urządzenia

Stare urządzenia zawierają bardzo dużo cennych materiałów.

Z tego względu wysłużone urządzenie należy oddawać dostawcy względnie do centrum odzysku surowców wtórnych do ponownego wykorzystania.

Informacje na temat obecnie obowiązujących sposobów usuwania można uzyskać u dostawcy lub w Zarządzie Gminy.

### ■ Należy przestrzegać następujących zaleceń

- Jeżeli bezpiecznik zadziała przy włączeniu urządzenia, może to być spowodowane równoczesnym podłączeniem innych urządzeń elektrycznych o większej mocy przyłączeniowej do tego samego obwodu prądowego. Zadziałania bezpiecznika można uniknąć, ustawiając przed włączeniem urządzenia najniższy stopień mocy i wybierając wyższy stopień dopiero po włączeniu urządzenia.

## Proszę rozłożyć strony z ilustracjami!

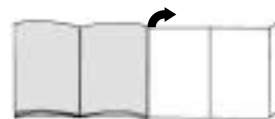

## Uruchomienie

### Rysunek 1

- Wzębic króciec węża ssącego w otworze ssawnym.
- Przy usuwaniu węża ssącego wcisnąć oba noski wężbiające i wyciągnąć wąż.

### Rysunek 2\*

- Złączyć uchwyt i rurę teleskopową.
- Wsunąć uchwyt w rurę teleskopową aż do zatrzaśnięcia. W celu rozłączenia połączenia nacisnąć tuleję odblokowującą i wyciągnąć uchwyt.

### Rysunek 3\*

- Złączyć ssawkę do podłóg i rurę teleskopową.
- Wsunąć rurę teleskopową w króciec ssawki do podłóg aż do zatrzaśnięcia. W celu rozłączenia połączenia nacisnąć tuleję odblokowującą i wyciągnąć rurę teleskopową.

### Rysunek 4\*

Poprzez naciśnięcie przycisku przesuwającego/przesunięcie tulei przesuwnej w kierunku wskazywanym przez strzałkę odblokować rurę teleskopową i ustawić na odpowiednią długość.

### Rysunek 5

- Uchwycić wtyczkę przewodu zasilającego, wyciągnąć na odpowiednią długość i wsunąć wtyczkę w gniazdo.
- W urządzeniach z elektronicznie uruchamianym bębniem kablowym świeci się wskaźnik gotowości zielony.

### Rysunek 6

Włączyć względnie wyłączyć odkurzacz poprzez naciśnięcie włącznika względnie wyłącznika w kierunku wskazywanym przez strzałkę.

### Rysunek 7

Za pomocą regulatora siły ssania można bezstopniowo ustawiać siłę ssania odkurzacza.

- Niski zakres mocy: Do odkurzania delikatnych materiałów, np. firan.
- Średni zakres mocy: Do codziennego czyszczenia przy małym zanieczyszczeniu.
- Duży zakres mocy: Do czyszczenia wytrzymałych wykładzin podłogowych, twardych podłóg oraz przy dużym zanieczyszczeniu.

## Odkurzanie

Nabyli Państwo urządzenie charakteryzujące się dużą mocą i siłą ssania.

Z tego względu ustawianie maksymalnej mocy zalecane jest wyłącznie do czyszczenia bardzo zanieczyszczonych wykładzin podłogowych o niskim włosiu lub twardych podłóg.

### Rysunek 8

Ustawianie ssawki do podłóg:

- Do odkurzania dywanów i wykładzin podłogowych =>
- Do odkurzania twardych podłóg =>

### Ssawka do podłóg z podnośnikiem krawędzi dywanu\*

### Rysunek 9\*

Przy ciągnięciu ssawki do podłóg dywan jest unoszony, co umożliwia odkurzanie pod krawędzią dywanu.

\*w zależności od wyposażenia

## Odkurzanie z zastosowaniem wyposażenia

### Rysunek 10

Wyjąć wyposażenie Kombi z uchwytu poprzez pociągnięcie w kierunku wskazywanym przez strzałkę.

#### a) Ssawka szczelinowa

Do odkurzania szczelin i narożników.

Do odkurzania w miejscach trudnodostępnych można przedłużyć wyposażenie Kombi poprzez 2-stopniowe, teleskopowe rozciągnięcie ssawki do szczelin do 360 mm.

- Na obu stopniach należy wyciągać ssawkę do szczelin do momentu usłyszenia zatrzaśnięcia.
- Zwolnienie blokad teleskopowych (naciśnięcie w kierunku wskazywanym przez strzałkę) umożliwi ponowne zsuniecie ssawki do szczelin.

#### b) Ssawka do tapicerki

Do odkurzania mebli tapicerskich, zasłon itp.

#### c) Pędzel do odkurzania mebli

Do odkurzania ram okiennych, szaf, profili itp.

- Odchylić ssawkę do tapicerki w kierunku wskazywanym przez strzałkę.
- Wsunąć wieniec szczotkowy poprzez obrót w kierunku zaznaczonym strzałką.
- **Przed włożeniem wyposażenia Kombi w uchwyt wyposażenia wieniec szczotkowy musi być wkręcony a ssawka do tapicerki odchylona z powrotem.**

### Rysunek 11\*

W czasie krótkich przerw w odkurzaniu można skorzystać z zaczepu umieszczonego z tyłu urządzenia.

Wsunąć wypust z tworzywa sztucznego przy króćcu ssawki we wgłębienie z tyłu urządzenia. W urządzeniach wyposażonych w automatyczne wyłączanie następuje wyłączenie urządzenia. => Wskaźnik gotowości świeci się na zielony.

## Po pracy

### Rysunek 12

- Wyłączyć urządzenie, wyciągnąć wtyczkę z gniazda zasilającego.
- Krótko pociągnąć i puścić przewód zasilający (przewód zostanie automatycznie zwinięty).
- Ponowne pociągnięcie przewodu zasilającego włącza hamulec kablowy, krótkie pociągnięcie za przewód wyłącza hamulec.
- W urządzeniach z elektronicznie uruchamianym bębnem kablowym przewód zasilający zostaje automatycznie zwinięty przy wyciągnięciu wtyczki z gniazda.
- Jeśli przewód zasilający nie ma zostać całkowicie zwinięty (np. przy zmianie gniazodka zasilającego), hamulec kablowy uruchamiany jest poprzez pociągnięcie za przewód zasilający.

### Rysunek 13

Do odstawiania/transportowania urządzenia można korzystać z zaczepu rury ssącej znajdującego się na spodzie urządzenia. Pionowe ustawianie urządzenia.

Wsunąć wypust z tworzywa sztucznego przy ssawce do podłóg we wgłębienie na spodzie urządzenia.

## Wymiana filtra

### Wymiana worka filtrującego MEGAFilt® SuperTEX

#### Rysunek 14

- Jeśli przy ssawce uniesionej z powierzchni podłogi i ustawieniu najwyższej mocy ssania, wskaźnik wymiany filtra świeci się intensywnie i równomiernie na czerwono trzeba wymienić worek filtrujący, również wtedy jeśli nie jest on jeszcze pełny. W tym przypadku konieczność wymiany powoduje rodzaj wypełnienia.
- Otworzyć pokrywę komory pyłowej poprzez naciśnięcie dźwigni zamykającej w kierunku wskazanym przez strzałkę.

#### Rysunek 15

Zamknąć worek filtrujący MEGAFilt® SuperTEX poprzez pociągnięcie za pokrywę zamykającą i wyjąć go.

### Rysunek 16

Włożyć nowy worek filtrujący MEGAFilt® SuperTEX w uchwyt i zamknąć pokrywę komory pyłowej.

- **Uwaga: Pokrywa komory pyłowej zamyka się wyłącznie przy włożonym worku filtrującym MEGAFilt® SuperTEX względnie filtrze tekstylnym lub pojemniku na pył.**

**Jeśli po wymianie worka filtrującego wskaźnik wymiany filtra nadal świeci się, należy sprawdzić, czy ssawka, rura lub wąż ssący nie są zatkane.**

### Wymiana filtra zabezpieczającego silnik

Kiedy wymieniać: Przy każdym nowym opakowaniu filtrów wymiennych (najpóźniej po wymienieniu 5 worków na pył).

#### Rysunek 17

- Otworzyć pokrywę komory pyłowej (patrz rysunek 14).
- Wyciągnąć uchwyt filtra w kierunku wskazywanym przez strzałkę i otworzyć
- Usunąć zużyty filtr zabezpieczający silnik i włożyć nowy filtr.
- Zamknąć uchwyt filtra, wsunąć z powrotem w urządzenie i zamknąć pokrywę komory pyłowej.

### Wymiana mikrofiltra higienicznego\*

Kiedy wymieniać: Przy każdym nowym opakowaniu filtrów wymiennych (najpóźniej po wymienieniu 5 worków na pył).

#### Rysunek 18

- Odblokować i otworzyć pokrywę zamykającą w kierunku wskazywanym przez strzałki.
- Odblokować i otworzyć ramę filtra poprzez naciśnięcie pokrywy zamykającej w kierunku wskazywanym przez strzałki.

#### Rysunek 19\*

- Wyjąć piankę i mikrofiltr higieniczny.
- Usunąć zużyty i włożyć nowy mikrofiltr higieniczny.
- Oczyszczyć piankę i również włożyć ponownie do ramy filtra.

\*w zależności od wyposażenia

Po wessaniu drobnych cząsteczek pyłu (jak np. gips, cement, itp.), należy oczyścić filtr zabezpieczający silnik poprzez wytrzenięcie, ewentualnie wymienić filtr zabezpieczający silnik oraz mikrofiltr higieniczny.

### Rysunek 20\*

- Wyjąć filtr z węgla aktywnego poprzez pociągnięcie za wypust i wyrzucić do śmieci.
- Włożyć nowy filtr z węgla aktywnego.

### Rysunek 21

- Wsunąć ramę filtra pod oba wypusty mocujące i odchylić w kierunku wskazywanym przez strzałkę do momentu zatrzaśnięcia.
- Zamknąć kratkę wylotu powietrza.

### Wymiana filtra Hepa\*

Jeżeli urządzenie wyposażone jest w filtr Hepa, trzeba wymieniać go raz do roku. (Wymiana filtra patrz rysunki 18 oraz 21)

### Wymiana filtra z węgla aktywnego\*

Jeżeli urządzenie wyposażone jest w filtr Hepa oraz z węgla aktywnego, filtr Hepa trzeba wymieniać raz do roku, a filtr z węgla aktywnego co pół roku. (Wymiana filtra patrz rysunki 18, 20, 21)

## Konserwacja

Przed każdym czyszczeniem odkurzacza trzeba go wyłączyć i wyciągnąć wtyczkę z gniazda zasilającego.

Odkurzacze i elementy wyposażenia z tworzywa sztucznego mogą być czyszczone dostępnymi na rynku środkami do czyszczenia tworzyw sztucznych.

- **Nie wolno stosować żadnych środków szorujących, do czyszczenia szkła lub uniwersalnych środków czyszczących. W żadnym wypadku odkurzacza nie wolno zanurzać w wodzie.**

Komorę pyłową można w razie potrzeby oczyścić za pomocą drugiego odkurzacza lub po prostu suchą ścierką/pędzlem.

Zastrzega się wprowadzanie zmian technicznych.

\*w zależności od wyposażenia



## Wyposażenie specjalne

### Opakowanie filtrów wymiennych VZ52AFP1

Zawartość:  
5 filtrów wymiennych MEGAfilt®SuperTEX z zamknięciem  
1 mikrofiltr higieniczny  
1 filtr zabezpieczający silnik

Typ P

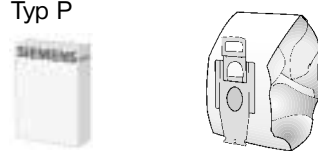

### Filtr tekstylny (filtr trwały) VZ10TFP

Filtr wielokrotnego użytku z zamknięciem rzepowym.

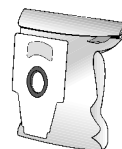

### Filtr HEPA (klasa H12) VZ151HFB

Zalecany dla alergików. Dla zapewnienia bardzo czystego powietrza wydmuchiwane go z odkurzacza.

Wymieniać co roku (patrz rysunki 18 oraz 21)

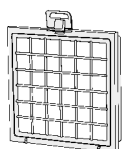

### Filtr z węgla aktywnego VZ190AFB

Bardzo gruba poduszeczka z węgla aktywnego. Zapobiega przez długi okres czasu emisji nieprzyjemnych zapachów. Wymieniać co pół roku. Stosować wyłącznie w połączeniu z filtrem HEPA (VZ151HFB) lub mikrofiltrem higienicznym. W przypadku stosowania z mikrofiltrem higienicznym należy usunąć piankę z ramy filtra (rysunek 19) i włożyć filtr z węgla aktywnego.

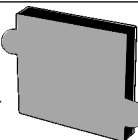

### Należy przestrzegać następujących zaleceń!

Łączne stosowanie filtra Hepa + filtra z węgla aktywnego **nie jest możliwe** w urządzeniach z kratką zabezpieczającą silnik.

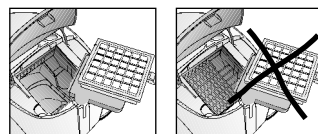

### Szczotka TURBO-UNIVERSAL®VZ101TBB

Szczotkowanie i odsysanie w jednym procesie roboczym dywanów o krótkim włosie oraz wykładzin dywanowych względnie wszystkich rodzajów wykładzin. Szczególnie nadaje się do usuwania sierści zwierząt. Napęd walca szczotkowego odbywa się za pomocą strumienia powietrza zasysanego przez odkurzacza. Nie jest wymagane żadne podłączenie elektryczne.

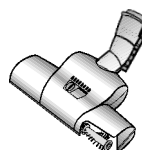

### Ssawka do podłóg z podnośnikiem krawędzi dywanu VZ081BD

Przełączana dysza do podłóg, nadaje się do dywanów i gładkich podłóg. Wbudowany podnośnik krawędzi dywanu umożliwia odkurzanie pod krawędzią dywanu.

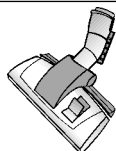

## Części zamienne

Zgarniacz nici (1/2) oraz wkładkę do polerowania (3) można w razie potrzeby nabyć w dziale serwisowym.

Zgarniacz nici (1): Nr ident. 188565  
Zgarniacz nici (2): Nr ident. 184773  
Wkładka do polerowania (3): Nr ident. 482209

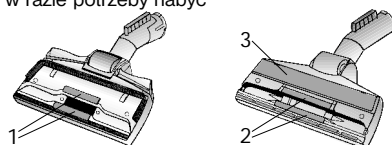

## Készülék-leírás

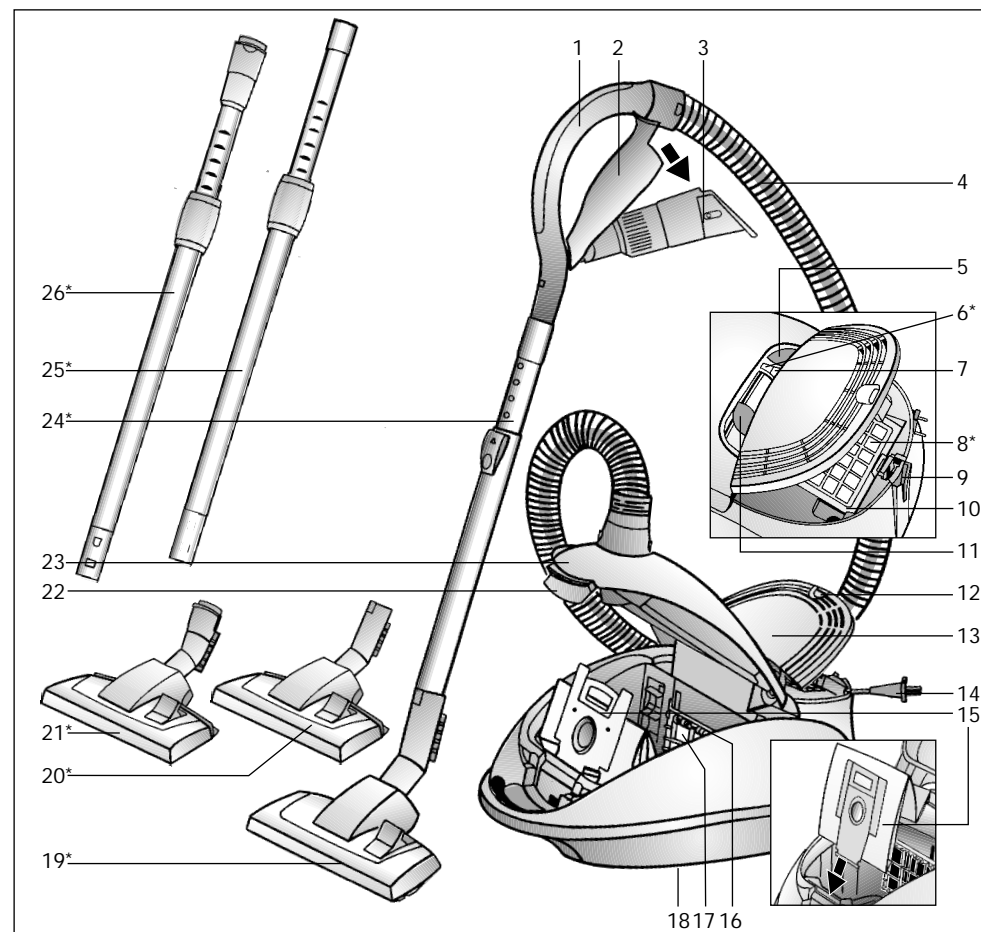

- |   |  |
|---|--|
| 1 Porszívócső fogantyú                              | 15 MEGAfilt® SuperTEX szűrőzacskó                                      |
| 2 Tartozék tartó                                    | 16 Szűrőtartó  |
| 3 Kombi-tartozék                                    | 17 Motorvédő-szűrő   |
| 4 Szívótömlő  | 18 Porszívócső tartó (a készülék alsó oldalán)                         |
| 5 Be- ill. kikapcsoló gomb                          | 19 Átkapcsolható padlószívófej   |
| 6 Készenlét kijelző*                                | 20 Átkapcsolható padlószívófej szőnyegemelővel*                        |
| 7 Szűrőcsere-kijelző                                | 21 Átkapcsolható padlószívófej szőnyegemelővel és reteszelő-hüvellyel* |
| 8 Kifúvósűrő*                                       | 22 Zárókar   |
| 9 Leállító segédeszköz (automatikus kikapcsolóval*) | 23 Porkamra fedél  |
| 10 Kifúvósűrő kerete                                | 24 Teleszkópcső tolokapcsolóval*                                       |
| 11 Szívóerő szabályzó                               | 25 Teleszkópcső a csúszókarmantyúval*                                  |
| 12 Zárókapocs                                       | 26 Teleszkópcső csúszókarmantyúval és reteszelőhüvellyel*              |
| 13 Kifúvósűrő-borítás                               |  |
| 14 Hálózati csatlakozókábel                         |  |

\*kivittől függően



Kérjük őrizze meg a használati utasítást.  
A porszívó továbbadásakor adja oda a használati utasítást is.

## Rendeltetészerű használat

Ez a porszívó csak a háztartásban történő alkalmazásra, és nem ipari célokra készült.  
A porszívót kizárólag a használati utasítás előírásainak megfelelően használja.

A gyártó nem felel az olyan esetleges károkért, amelyek a nem rendeltetészerű használat, vagy hibás kezelés következtében keletkeznek.  
Ezért feltétlenül tartsa be az alábbi utasításokat!  
A porszívót csak:

- eredeti MEGAFilt® SuperTEX porzacskóval
- eredeti pótalkatrészekkel, tartozékokkal vagy megvásárolható tartozékokkal szabad üzemeltetni

### A porszívó nem alkalmas:

- emberek vagy állatok leporszívózására
- a következők felszívására:
  - mikroorganizmusok
  - egészségre ártalmas, éles szélű, forró, vagy forrásban lévő anyagok
  - nedves, vagy folyékony anyagok
  - enyhén lobbánékony vagy robbanékony anyagok és gázok.

## Biztonsági útmutató

Ez a porszívó megfelel a technika mai állása szerint elfogadott szabályoknak és az ide vonatkozó biztonsági előírásoknak.  
Igazoljuk az alábbi európai irányelveknek való megfelelést: 89/336/EWG (változtatva: RL 91/263/EWG, 92/31/EWG és 93/68/EWG-vel). 73/23/EWG (változtatva: RL 93/68/EWG-vel).

- A porszívót csak a típus tábla szerint szabad csatlakoztatni és üzembe helyezni.

- Soha ne dolgozzon a MEGAFilt® SuperTEX porzacskó nélkül.  
=> A készülék megsérülhet!
- Gyerekeknek a kefések porszívó használatát csak felügyelet mellett szabad megengedni.
- Kerülje a csővel és a fűvókával történő szívatást a fej közelében.  
=> Sérülésveszély áll fenn!
- Ne használja a hálózati csatlakozókábelt a porszívó emeléséhez/szállításához.
- Több órás, folyamatos használat esetén a hálózati csatlakozókábelt teljesen ki kell húzni.
- Ne a hálózati csatlakozókábelnél, hanem a csatlakozódugónál fogva húzza ki a dugót, ha a készüléket a hálózatról le akarja választani.
- A hálózati csatlakozókábelt ne húzza át éles széleken, és ne törje meg.
- Még mielőtt bármilyen munkát végezne el a porszívón vagy a tartozékokon, húzza ki a hálózati csatlakozódugót.
- Sérült porszívót ne helyezzen üzembe. Zavar esetén húzza ki a hálózati csatlakozódugót.
- Javításokat és alkatrészcsereket a porszívón csak a felhatalmazott vevőszolgálat végezhet.
- A porszívót védeni kell a szélsőséges időjárástól, a nedvességtől és a hóforrasoktól.
- Ha nem porszívózik, kapcsolja ki a készüléket.
- Az elhasznált készülékeket azonnal használhatatlanná kell tenni, és azután a készüléket szakszerű ártalmatlanításra le kell adni.
- Biztonsági okokból a porszívó túlmelegedés elleni védelemmel van ellátva. Ha eltömődés lép fel, és a készülék túl forró lesz, a gép automatikusan kikapcsol. Húzza ki a hálózati csatlakozódugót és bizonyosodjon meg arról, hogy a szívócső vagy a tömlő szívófeje nincs-e eltömődve, illetve a szűrőt nem kell-e kicserélni. A zavar megszüntetése után legalább 1 órán át hagyja a készüléket lehűlni. Ezután a készülék ismét használható.

## Környezetvédelmi tudnivalók

### ■ Csomagolás

A csomagolás védi a porszívót a szállítás során keletkező sérülésektől. A csomagolás környezetbarát anyagokból készült, és ezért újrafeldolgozásra alkalmas. A továbbiakban már nem szükséges csomagolóanyagot helyezni el a Zöld Pont újrahasznosítási rendszer gyűjtőhelyein.

### ■ A régi készülék

A régi készülék még sok értékes anyagot tartalmaz. Ezért kiselejtezett készülékét adja le újrahasznosításra kereskedőjénél, vagy egy MÉH-telepen. A kiselejtezett készülék elhelyezésére vonatkozó legújabb információkat a kereskedőtől vagy a helyi önkormányzattól szerezheti be.

### ■ Kérjük, hogy ügyeljen az alábbiakra

- Ha biztosíték a készülék bekapcsolásakor néha leoldana, annak az lehet az oka, hogy egyidejűleg egy másik nagy áramfelvételű elektromos készülék is ugyanarra az áramkörre lett csatlakoztatva. A biztosíték kioldása úgy kerülhető el, hogy a készüléket bekapcsolás előtt a legalacsonyabb teljesítményfokozatra állítja és csak azután fokozatosan állítja magasabb teljesítményfokozatra.

Kérjük, hogy hajtsa ki a képes oldalt.

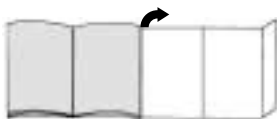

## Üzembehelyezés

### ábra 1

- Kattintsa be a szivótömő csomját a szivónylásba.
- A szivótömlő kivételéhez nyomja össze a két rögzítő pecket és húzza ki a tömlőt.

### ábra 2\*

- Dugja össze a kézi fogantyút és a teleszkópcsővet.
- Tolja a kézi fogantyút bekattanásig a teleszkópcsőbe. A szétszedéshez nyomja meg a kioldó hüvelyt és húzza ki a fogantyút.

### ábra 3\*

- Dugja össze a teleszkópcsővet és a padlófűvőkát.
- Tolja be a teleszkópcsővet bekattanásig a padlószívófej csőtoldatába. A szétszedéshez nyomja meg a kioldó hüvelyt és húzza ki a teleszkópcsővet.

### ábra 4\*

- Nyomja meg a tolókapcsolót / csúszó-karmantyút a nyíl irányába a teleszkópcső kioldásához és állítsa be a kívánt hosszúságra.

### ábra 5

- Fogja meg a hálózati csatlakozókábelt a csatlakozódugónál fogva, húzza a kívánt hosszúságra, majd dugja be a hálózati dugaszolóaljzatba.
- Elektronikus kioldású kábeldobbal szerelt készüléknél a készenléti kijelző zöld-en világít.

### ábra 6

Kapcsolja be, illetve ki a porszívót a be- kikapcsoló gombnak a nyíl irányába történő lenyomásával.

### ábra 7

A szivóerő szabályzóval tudja a kívánt szivóerőt fokozatmentesen beállítani.

- Alacsony teljesítmény (szivóerő):  
Érzékeny anyagok leszívására, pl. függönyökhöz.
- Közepes teljesítmény (szivóerő):  
Enyhe szennyeződések napi tisztításához.
- Magas teljesítmény (szivóerő):  
Robusztus padlóborítások, kemény padló és erős szennyezettség esetén.

## Szívás

Ön egy nagy teljesítőképességű és nagy szivóerejű készüléket vásárolt. A maximális teljesítmény-beállítást ezért csak nagyon az erősen szennyezett, alacsony szálú szőnyegpadlóknál és kemény padlóknál használja.

### ábra 8

A padlószívófej beállítása:

- Szőnyegek és szőnyegpadlók szívásához =>
- Kemény padlók szívásához =>

### Padlószívófej szőnyegemelővel\*

### ábra 9\*

A padlószívófej visszahúzásakor az a szőnyeget felemeli, és így lehetősége van arra is, hogy a szőnyeg széle alatt porszívózzon.

## Porszívózás a tartozékokkal

### ábra 10

A kombi-tartozékot a tartozéktartóból a nyíl irányában történő kihúzással vegye ki.

- Keskeny szívófej**  
Rések és sarkok porszívózásához. A nehezen hozzáférhető helyeknél a kombi-tartozékot a keskeny szívófej teleszkópszerű kihúzásával 2 fokozatban 360 mm-re meg lehet hosszabbítani.
- A keskeny szívófejet mindkét fokozatban addig húzza kifelé, amíg nem hallja, hogy bekattant.
- A teleszkópszárak kioldásával (nyomás a nyíl irányában) lehet a keskeny szívófejet újra összetolni.
- Szőnyegtisztító fej**  
A kárpitozott bútorok, kárpitok, függönyök stb. porszívózásához.
- Bútorecset**  
Ablakkeretek, szekrények, profilok, stb. porszívózásához.
  - Billentse át a szőnyegtisztító fejet a nyíl irányába.
  - A nyíl irányában történő elfordítással hajtsa ki a kefékcsorzút.
  - A kombi-tartozék tartozéktartóba történő behelyezése előtt a kefékcsorzút fordítsa be és a szőnyegtisztító fejet billentse vissza.**

### ábra 11\*

Rövid porszívózási szüneteknél használhatja a leállító segédeszközt a készülék alján. Tolja a szívófej csomkjánál lévő a műanyagbordát a készülék alján lévő nyílásba. Automatikus kikapcsolással rendelkező készülékeknél a készülék kikapcsol.  
=> a készenléti kijelző zöld-en világít.

## A munka után

### ábra 12

- A készüléket kapcsolja ki, és a hálózati csatlakozódugót húzza ki a dugaszoló aljzattól.
- Kicsit húzza meg a hálózati csatlakozókábelt, majd engedje vissza (a kábel automatikusan feltekeredik).
- A hálózati csatlakozókábel ismételt meghúzása bekapcsolja a kábelféket, míg a kábel rövid meghúzása hatástalanítja azt.
- Elektronikus kábeldob-kioldóval szerelt készülékeknél a hálózati csatlakozókábel csatlakozódugójának a dugaszoló aljzattól történő kihúzása után a kábel automatikusan feltekeredik.
- Ha nem akarja, hogy a hálózati csatlakozókábel teljesen feltekeredjen (pl. a csatlakozódugó cseréjénél) a hálózati kábel meghúzásával aktiválja a kábelféket.

### ábra 13

A készülék leállításához/szállításához használhatja a készülék alján lévő porszívócső tartót. Állítsa fel a készüléket. Tolja a padlószívófejnél lévő műanyagbordát a készülék alján lévő nyílásba.

## Szűrőcsere

### A MEGAFilt® SuperTEX szűrőzacskó cseréje

### ábra 14

- Ha a szűrőcsere-kijelző intenzíven és állandóan világít még akkor is, ha a legnagyobb szívásteljesítményű beállítás esetén felemeli a szívófejet szőnyegről a szűrőzacskót még akkor is cserélje ki, ha nem lenne teljesen tele. Ebben az esetben a beszívott tartalom jellege teszi a cserét szükségessé.
- Nyissa ki a porkamra fedelét a zárókar nyíl irányába történő tolasával.

### ábra 15

Húzza ki a MEGAFilt® SuperTEX porzacskót a zárókapocsnál fogva, és vegye ki.

**ábra 16**

Az új MEGAFilt® SuperTEX szűrőzacskót helyezze be a tartóba, és zárja le a porkamra fedelét.

**Figyelem: A porkamra fedele csak behelyezett MEGAFilt® SuperTEX vagy ciklon-porttartállyal zárható le.**

**Ha a szűrőcsere-kijelző a szűrőzacskó kicserélése után is tovább világítana, kérjük ellenőrizze, hogy a szívófej, a cső vagy a szívótömlő nincs-e eltömődve.**

**A motorvédő-szűrő cseréje**

Mikor kell kicserélni?

Minden új csereszűrő-csomag behelyezésekor (legkésőbb 5 porzacskó után).

**ábra 17**

- Nyissa ki a porkamra fedelét (lásd: 14. ábra).
- Húzza ki a szűrőtartót a nyíl irányában és hajtsa fel.
- Távolítsa el a motorvédő-szűrőt, és helyezze be az új motorvédő-szűrőt.
- Hajtsa vissza a szűrőtartót, tolja vissza a készülékbe, és zárja a porkamra fedelét.

**Mikro-higiéniászűrő cseréje\***

Mikor kell kicserélni?

Minden új csereszűrő-csomag behelyezésekor (legkésőbb 5 porzacskó után).

**ábra 18**

- A zárókapocs nyíl irányában történő lenyomásával oldja ki a kifúvóracsot és nyissa ki.
- Szabadítsa ki a szűrőkeretet a zárókapocs lenyomásával a nyíl irányában és vegye ki.

**ábra 19\***

- A habanyagot és a mikro-higiéniászűrőt vegye ki.
- Távolítsa el a mikro-higiéniászűrőt és helyezze be az új mikro-higiéniászűrőt.
- Tisztítsa meg a habanyagot és azt is helyezze vissza a szűrőkeretbe.

Finom por-részecskék felszívása után (mint például gipsz, cement, stb.), a motorvédő-szűrőt tisztítsa meg odaütőgetéssel, esetleg cserélje ki a motorvédő-szűrőt és a mikro-higiéniászűrőt.

**ábra 20\***

- Vegye ki az aktívzén-szűrőt a nyelvet húzva, és dobja ki a háztartási hulladékba.
- Helyezze be az új aktívzén-szűrőt.

**ábra 21**

- Tolja a szűrőkeretet a két tartóborda alá és döntse a nyíl irányába, amíg be nem ugrik a helyére.
- Zárja le a kifúvóracsot.

**A Hepa-szűrő cseréje\***

Ha az Ön készüléke egy Hepa-szűrővel van felszerelve, azt évente ki kell cserélni. (A szűrőcserét lásd a 18. és 21. ábrán)

**Az aktívzén-szűrő cseréje\***

Ha az Ön készüléke egy Hepa és aktívzén-szűrővel is fel van szerelve, a Hepa-szűrőt évente, az aktívzén-szűrőt félfévente ki kell cserélni. (A szűrőcserét lásd a 18., 20. és 21. ábrán)

**Ápolás**

A porszívó minden tisztítása előtt a készüléket ki kell kapcsolni, és a hálózati csatlakozódugót ki kell húzni.

A porszívó és a műanyagból készült tartozékok ápolásához szokványos műanyagtisztítót lehet használni.

**Ne használjon súrolószert, üveg vagy általános tisztítószert. A porszívót soha ne tegye vízbe!**

A porkamrát szükség esetén egy másik porszívóval ki lehet porszívózni, vagy egyszerűen egy száraz portörővel /porecsettel meg lehet tisztítani.

Műszaki változtatások joga fenntartva.

**Megvásárolható tartozékok****Csereszűrő-csomag: VZ52AFP1**

Tartalom:

- 5 MEGAFilt® SuperTEX csereszűrő zárral
- 1 mikro-higiéniászűrő
- 1 motorvédő-szűrő

P típus

**Textilszűrő (tartós szűrő): VZ10TFP**

Újra felhasználható szűrő tépőzárral.

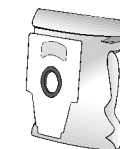
**Hepa-szűrő (H12 osztály): VZ151HFB**

Allergiásoknak ajánlott. Különösen tisztza a kifújít levegő. Évente cserélni (lásd a 18. és 21. ábra)

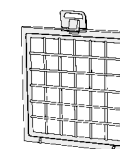
**Aktívzén-szűrő: VZ190AFB**

Különösen vastag aktívzén-párnával. Hosszú időn át csökkenti a zavaró szagokat. Félfévente cserélni. Csak Hepa-szűrővel (VZ151HFB) vagy mikro-higiéniászűrővel együtt használható. Ha mikro-higiéniászűrőt használ, a habanyagot a szűrőkeretből távolítsa el (19. ábra), és helyezze be az aktívzén-szűrőt.

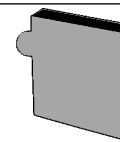
**Kérjük, hogy ügyeljen az alábbiakra:**

Hepa-szűrő + aktívzén-szűrő kombináció **nem lehetséges motorvédő ráccsal szerelt** készüléknél.

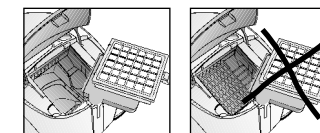
**TURBO-UNIVERZÁL®-kefe: VZ101TBB**

Rövidszőrű szőnyegek és szőnyegpadlók, illetve mindenféle padlóburkolat kefézése és porszívózása egy munkalépésben. Különösen alkalmas állatszőr felszívására. A kefedob meghajtását a porszívó szívási légárama biztosítja. Elektromos áramot nem igényel.

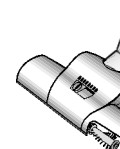
**Padlószívófej szőnyegemelővel: VZ081BD**

Átkapcsolható padlószívófej, alkalmas szőnyegekhez és sima padlókhöz. Az integrált szőnyegemelő lehetővé teszi a szőnyeg széle alatti porszívást is.

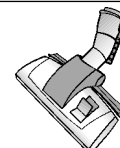
**Pótalkatrészek**

**Szösztelenítő (1/2) és polírozó feltét (3)**, amelyet szükség esetén a bevásárolóközpontnál vásárolhat meg.

- Szösztelenítő (1): azonosító szám: 188565
- Szösztelenítő (2): azonosító szám: 184773
- Polírozó feltét (3): azonosító szám: 482209

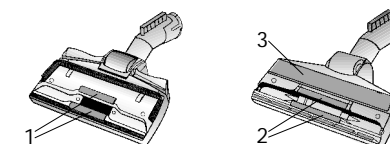

## Описание на прахосмукачката

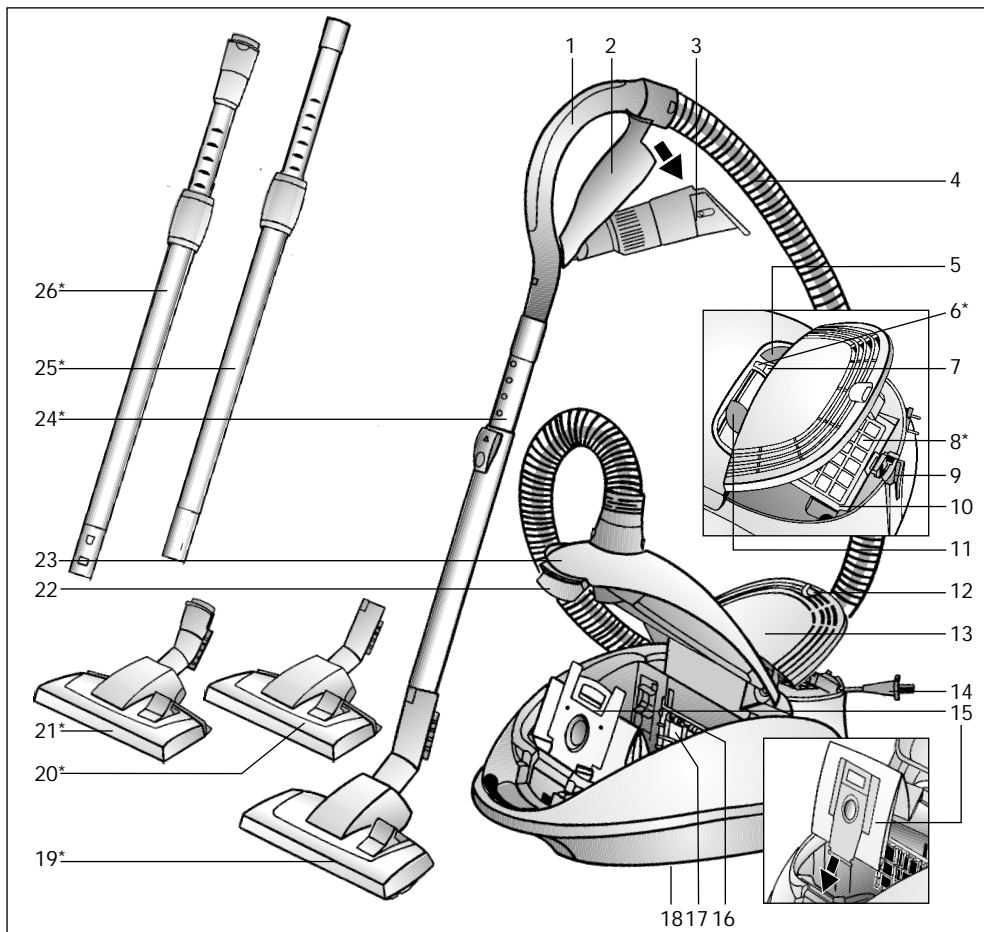

- |   |   |
|---|---|
| 1 Дръжка на маркуча   | 15 Торбичка за прах MEGAFilt® SuperTEX                                    |
| 2 Държач на принадлежности  | 16 Държач на филтъра  |
| 3 Комбинирани принадлежности                                      | 17 Защитен филтър за двигателя  |
| 4 Сукателен маркуч  | 18 Спомагателно устройство за паркиране (на долната страна на уреда)      |
| 5 Бутон за включване или изключване                               | 19 Превключваема подова дюза  |
| 6 Индикация за готовност*   | 20 Превключваема подова дюза с повдигач на мокета*                        |
| 7 Индикация за смяна на филтъра                                   | 21 Превключваема подова дюза с повдигач на мокета и освобождаваща втулка* |
| 8 Издухващ филтър*  | 22 Затварящ лост  |
| 9 Спомагателно устройство за паркиране (с изключваща автоматика*) | 23 Капак на прахоуловителното отделение                                   |
| 10 Рамка за издухващ филтър                                       | 24 Телескопна тръба с плъзгач бутон*                                      |
| 11 Регулатор на силата на прахоизсмукване                         | 25 Телескопна тръба с плъзгаща маншета*                                   |
| 12 Затваряща планка   | 26 Телескопна тръба с плъзгаща маншета и освобождаваща втулка*            |
| 13 Капак на издухващия филтър                                     |   |
| 14 Шнур за присъединяване към мрежа                               |   |
- \*Според екипировката

bg

Моля указанията за ползуване да бъдат съхранявани.

При предаване на прахосмукачката на трети лица моля да бъдат предавани и указанията за ползуване.

### Използуване по предназначението

Тази прахосмукачка е предвидена само за използване в домакинството и не за професионални цели.

Използвайте прахосмукачката само в съответствие с данните на тези указания за ползуване.

Производителят не поема гаранция за евентуални повреди, които са причинени от използване не по предназначението или от неправилно обслужване.

Поради това моля непременно съблюдавайте следните указания!

Прахосмукачката може да работи само с:

- Оригинална прахоуловителна торбичка MEGAFilt® SuperTEX
- Оригинални резервни части и принадлежности или специални принадлежности

### Прахосмукачката не е пригодена за:

- Прахоизсмукване по хора и животни
- Изсмукване на:
  - малки живи същества
  - вредни за здравето, с остри ръбове, горещи или нажежени вещества
  - влажни или течни вещества
  - леко възпламеними или експлозивни вещества и газове.

### Указания за безопасност

Тази прахосмукачка отговаря на признатите правила на техниката и на съответните правила на техниката за безопасност.

Ние подвъждаваме съответствието със следните европейски разпоредби: 89/336/EWG (заменена от RL 91/263/EWG, 92/31/EWG и 93/68/EWG). 73/23/EWG

(заменена от RL 93/68/EWG).

- Прахосмукачка да се включва и пуска да работи само в съответствие с данните на фирмената табелка.
- Никога да не се смуче без прахоуловителна торбичка MEGAFilt® SuperTEX.
  - => Уредът може да бъде повреден!
- На деца да се разрешава използването на прахосмукачката само под надзор.
- Избягвайте прахоизсмукването с дюза и тръба близко до главата.
  - => Има опасност от нараняване!
- Шнурът за присъединяване към мрежа не бива да бъде използван носене/транспортиране на прахосмукачка та.
- При няколко часова непрекъсната работа изтеглете напълно шнур за присъединяване към мрежата.
- Когато искате на изключите прахосмукачката от мрежата не дърпайте за шнур за присъединяване към мрежа, а изтеглете щепсела.
- Шнурът за присъединяване към мрежа не бива да се дърпа през остри ръбове и да се прегъва.
- Преди всякакви работи по прахосмукачката и принадлежностите изтеглете щепсела от мрежата.
- При повреди прахосмукачката да не се пуска да работи. При наличие на неизправност изтеглете щепсела от мрежата.
- Ремонти и смяна на резервни части по прахосмукачката могат да бъдат извършвани само от авторизиран сервиз.
- Прахосмукачката да се пази от външни климатични влияния, влажност и източници на горещина.
- Изключете уреда, ако не смучете прах.
- Остарелите уреди веднага да бъдат привеждани в негодност, след което уредът да бъде предаден за отстраняване по съответния предписан начин.
- По съображения за безопасност е прахосмукачката е снабдена със защита от прегряване. Ако уредът блокира и се загрее, то той сам

автоматично се изключва. Извадете щепсела от мрежата и се уверете, че дюзата на смукателна тръба или маркуча не са задръстени, или филтърът не се нуждае от смяна. След отстраняването на неизправността оставете уреда да изстине най-малко 1 час. След това уредът отново е готов за работа.

## Указания по отстраняване

### ■ Опаковка

Опаковката пази прахосмукачката от повреди при транспортирането. Тя е направена от благоприятни за околната среда материали и поради това е годна за рециклиране. Изхвърляйте ненужните Ви вече опаковъчни материали в местата за събиране на системата за повторно използване "Зелена точка".

### ■ Стари уреди

Старите уреди много често съдържат още ценни материали. Поради това предайте Вашият остарял уред на Вашия търговец или в центъра за рециклиране за повторно използване. За актуалните начини за отстраняване питайте Вашия търговец или Вашия общински съвет.

### ! Моля да се вземе под внимание

- Ако при включване на прахосмукачката предпазителят се задейства, то причината за това може, че в същата електрическа верига едновременно са включени и други електрически прибори с голяма обща консумирана мощност. Задействането на предпазителя може да бъде избегнато, ако за тази цел Ви е преди да включите уреда го поставите на най-ниска степен на мощност и чак след това го превключите на по-голяма мощност.

## Моля отгърнете страниците с рисунки!

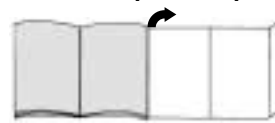

## Пускане в действие

### Рис. 1

- а) Поставете щуцера на смукателния маркуч в смукателния отвор до щракване.
- б) При сваляне на смукателния маркуч натиснете двете фиксиращи издатини и издърпайте маркуча.

### Рис. 2\*

- а) Вкарайте една в друга дръжката и телескопна тръба.
- б) Вкарайте дръжката в телескопната тръба до щракване. За освобождаване на връзката натиснете деблокиращата втулка и извадете дръжката.

### Рис. 3\*

- а) Сложете подовата дюза в телескопната тръба.
- б) Вкарайте телескопната тръба в щуцера на подовата дюза до щракване. За освобождаване на връзката натиснете деблокиращата втулка и извадете телескопната тръба.

### Рис. 4\*

Чрез натиснете плъзгащия бутон/плъзгащата маншета в посока на стрелката деблокирайте телескопната тръба се и установете желаната дължина.

### Рис. 5

- а) Хванете шнура за присъединяване към мрежа за щепсела, издърпайте го до желаната дължина и включете щепсела в мреж ата.
- б) При уреди с електронно освобождаване на барабана за шнура сега свети индикацията за готовност "зелено".

### Рис. 6

Включвайте или изключвайте прахосмукачката чрез задействане на бутона за включване или изключване в посока на стрелката.

### Рис. 7

Чрез задействане на регулатора на силата на прахоизсмукване може да се настрои безстепенно желаната сила на прахоизсмукване.

- Диапазон на малки мощности: За прахоизсмукване по чувствителни материали, например пердетата.
- Диапазон на средни мощности: За ежедневно почистване при неголямо замърсяване.
- Диапазон на големи мощности: За почистване на груби подови настилки, твърди подове и при силно замърсяване.

## Прахоизсмукване

Вие си купихте един много мощен уред с голяма производителност на прахоизсмукване. Поради това прахоизсмукването на максимална мощност се препоръчва само при много силно замърсени мокетни подови настилки с нисък флор или твърди подове.

### Рис. 8

Регулиране на подовата дюза:

- За прахоизсмукване по мокети и мокетни подови настилки =>
- За прахоизсмукване на твърди подове =>

### подова дюза с повдигач на мокета\*

### Рис. 9\*

При обратно изтегляне на подовата дюза мокетът се повдига и по този начин е възможно прахоизсмукването под ръба на мокета.

### Прахоизсмукване с принадлежности

### Рис. 10

Освободете комбинираните принадлежности чрез издърпване в посока на стрелката.

- а) Дюза за фуги За прахоизсмукване по фуги и ъгли. За трудно достъпни места комбинираните принадлежности могат чрез телескопно

изтегляне на дюзата за фуги на две степени да бъдат удължени на 360 mm.

- Изтеглете дюзата за фуги колкото се може по-навън до ясно щракване.
  - Чрез освобождаване телескопната блокировка (натискане in в посока на стрелката) дюзата за фуги може да бъде вкарана отново.
- b) Дюза за тапицерия**  
За прахоизсмукване тапицирани мебели, завеси и т.н.

**c) Четка за мебели**

- За прахоизсмукване по рамки на прозорци, шкафове, профили и т.н.
- Преобърнете дюзата за тапицерия в посока на стрелката.
  - Четковия венец се изкарва чрез завъртане в посока на стрелката.
  - **Преди поставяне на комбинираните принадлежности завъртете четковия венец и върнете дюзата за тапицерия в предишното положение.**

**Рис. 11\***

При кратки паузи при прахоизсмукване Вие можете да използвате спомагателното устройство за паркиране на обратната страна на уреда.  
Вкарайте пластмасовото ребро на щучера на дюзата във вдлъбнатината на обратната страна на уреда.  
При уреди с изключваща автоматика уредът се изключва сам.  
=> Индикация за готовност свети "зелено".

## След работа

**Рис. 12**

- Изключете уреда, извадете щепсела от контакта.
- Дръпнете кратко шнура за присъединяване към мрежата и го отпуснете (шнурът автоматично се навива).
- За да активирате спирачката на шнура дръпнете отново шнура за присъединяване към мрежата, повторното кратко дръпване за шнура деактивира спирачката.

\*Според екипировката

- При уреди с електронно задействане на барабана за шнура при изваждане на щепсела от мрежовия контакт шнурът за присъединяване към мрежата автоматично се навива.
- Ако Вие не желаете шнурът за присъединяване към мрежата да се навие напълно (например при смяна на контакта) спирачката на шнура за активира с дърпане на шнура за присъединяване към мрежата.

**Рис. 13**

За паркиране/транспортиране на уреда Вие можете да използвате спомагателното устройство за паркиране на долната страна на уреда. Поставете уреда във вертикално положение.  
Вкарайте пластмасовите ребра на подовата дюза във вдлъбнатината на обратната страна на уреда.

## Смяна на филтъра

### Смяна на филтърната торбичка MEGAfil<sup>®</sup> SuperTEX

**Рис. 14**

- Ако при повдигната от пода дюза и максимална мощност на изсмукване индикацията за смяна на филтъра свети интензивно и равномерно, то трябва да се смени филтърната торбичка, даже ако тя още не е съвсем пълна.  
В този случай смяната е необходима поради вида на запълнения материал.
- Отворете капака на прахоуловителното отделение със задействане на блокиращия лост в посока на стрелката.

**Рис. 15**

Затворете филтърната торбичка MEGAfil<sup>®</sup> SuperTEX посредством дърпане на затварящата планка и я извадете.

**Рис. 16**

Поставете новата филтърна торбичка MEGAfil<sup>®</sup> SuperTEX в държача и затворете капака на прахоуловителното отделение.

- **Внимание: Капакът на прахоуловителното отделение може да бъде затворен само с поставена филтърна торбичка MEGAfil<sup>®</sup> SuperTEX или текстилен филтър или колектор за прах.**  
**Ако след смяна на филтърната торбичка показателя за смяна на филтъра продължава да свети, моля проверете, дали дюзата, тръбата или смукателния маркуч не са задръстени.**

**Смяна на защитния филтър на мотора**  
Кога сменяме: При всеки нов сменяем филтърен пакет (най-късно след 5 прахоуловителни торбички).

**Рис. 17**

- Отворете капака на прахоуловителното отделение (виж рис. 14).
- Издърпайте държача на филтъра в посока на стрелката и го отворете
- Свалете защитния филтър на мотора и поставете нов защитен филтър.
- Затворете държача на филтъра, вкарайте го отново в уреда и затворете капака на прахоуловителното отделение.

### Смяна на микрохигиеничния филтър\*

Кога сменяме: При всеки нов сменяем филтърен пакет (най-късно след 5 прахоуловителни торбички).

**Рис. 18**

- Чрез натискане на затварящата планка в посока на стрелката деблокирайте и отворете издухващата решетка.
- Чрез натискане на затварящата планка в посока на стрелката деблокирайте и извадете филтърната рамка.

**Рис. 19\***

- Свалете пенопласта и микрохигиеничния филтър.
- Свалете микрохигиеничния филтър и поставете нов микрохигиеничен филтър.
- Почистете пенопласта и го поставете отново във филтърната рамка.  
След смучене на фини частици прах (като например на гипс, цимент и др.), почистете чрез почукване защитния филтър на мотора,

евентуално сменете защитния филтър на мотора и микрохигиеничния филтър.

**Рис. 20\***

- Извадете филтъра от активен въглен чрез изтегляне на планката и го изхвърлете заедно с домакинските отпадъци.
- Поставете нов филтър от активен въглен.

**Рис. 21**

- Вкарайте филтърната рамка под двете носещите ребра и я завъртете в посока на стрелката докато не щракне.
- Затворете издухващата решетка.

### Сменета Нера-филтъра\*

Ако Вашия уред е снабден с Нера-филтър, то той ежегодно трябва да бъде сменян. (Смяна на филтъра виж рис. 18 и 21)

### Сменете филтъра от активен въглен\*

Ако Вашия уред е снабден с Нера-филтър, то Нера-филтъра трябва да бъде сменян ежегодно, а филтърът от активен въглен да се сменя на половин година. (Смяна на филтъра виж рис. 18, 20, 21)

## Поддържане

Преди всяко почистване на прахосмукачката трябва да бъде изключена и мрежовия щепсел изваден от контакта.  
Прахосмукачката и пластмасовите части на принадлежностите могат да бъдат почиствани с наличните на пазара средства за почистване на пластмаси.

- **Не бива да бъдат използвани изтриващи средства, средства за почистване на стъкло или универсални почистващи средства. Прахосмукачката да не бъде потопявана във вода.**

При необходимост прахоуловителното отделение може да бъде изсмукано с помощта на втора прахосмукачка или просто да бъде почистено със суха кърпа за прах/четка за прах.

Правото за правене на технически изменения е запазено.



## Специални принадлежности

### Сменяем филтърен пакет VZ52AFP1

Съдържание:

- 5 Сменяем филтър MEGAfill® SuperTEX със заключалка
- 1 микрохигиеничен филтър
- 1 защитен филтър на мотора

Тип P

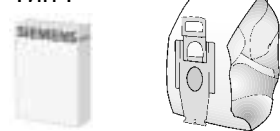

### Текстилен филтър (постоянен филтър) VZ10TFP

Филтър за многократно ползване със закрепване "репей".

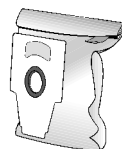

### HEPA-филтър (клас H12) VZ151HFB

Препоръчва се за алергии. За изключително чист издухван въздух. Да се сменя ежегодно (виж рис. 18 и 21)

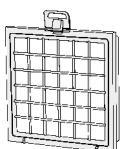

### Филтър от активен въглен VZ190AFB

Изключително дебели възглавнички от активен въглен. Предотвратява за дълго време досадните миризми. Да се сменя на половин година. За приложение само заедно с HEPA-филтър (VZ151HFB) или микрохигиеничен филтър. При използване с микрохигиеничен филтър махнете пенопласта от филтърната рамка (рис. 19) и поставете филтъра от активен въглен.

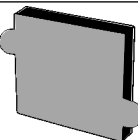

### Моля имайте предвид!

Комбинацията "Нера-филтър" + "филтър от активен въглен" **не е възможна** при уреди със защитна решетка на мотора.

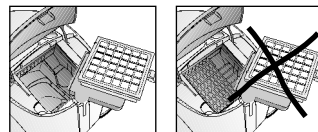

### Четка TURBO-UNIVERSAL® VZ101TBB

Четкане и изсмукване на прах в една работна операция по мокет с къс флор и мокетни подови настилки или за всички настилки. Особено пригодена за изсмукване на животински косми. Задвижването на четковия валик става през засмуквания поток на прахосмукачката. Няма нужда от присъединяване към електрическата мрежа.

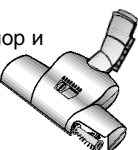

### Подова дюза с повдигач на мокета VZ081BD

Превключваема подова дюза, пригодена за мокет и гладки подове. Вграденият повдигач на мокета позволява прахоизсмукване и под ръба на мокета.

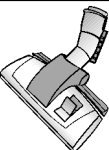

## Резервни части

Повдигачът на конци (1/2) и приставката за полиране (3) могат при необходимост да бъдат получени чрез сервизната служба.

- Повдигач на конци (1): Идентификационен номер 188565
- Повдигач на конци (2): Идентификационен номер 184773
- Приставка за полиране (3): Идентификационен номер 482209

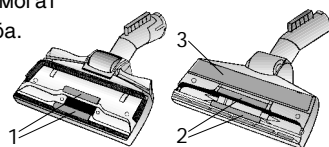

## Описание прибора

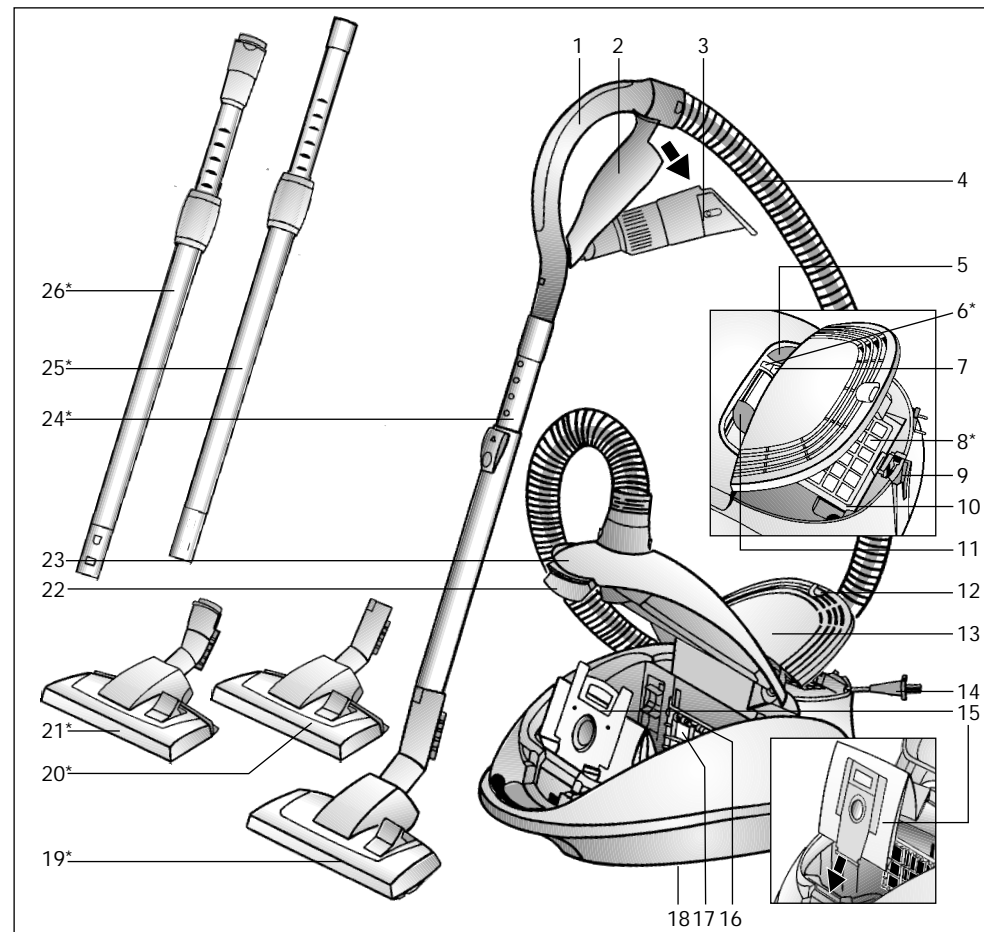

- |   |  |
|---|--|
| 1 Ручка   | 15 Мешок для сбора пыли MEGAfill® SuperTEX                                   |
| 2 Держатель насадки                               | 16 Держатель фильтра   |
| 3 Комби-насадка                                   | 17 Фильтр защиты двигателя   |
| 4 Всасывающий шланг                               | 18 Парковочные фиксаторы (с нижней стороны прибора)                          |
| 5 Выключатель                                     | 19 Насадка для пола/ковра  |
| 6 Индикатор готовности*                           | 20 Насадка для пола/ковра с подъемником для ковра*                           |
| 7 Индикатор загрязнения фильтра                   | 21 Насадка для пола/ковра с подъемником для ковра и разблокировочной муфтой* |
| 8 Выпускной фильтр*                               | 22 Зажимной рычаг  |
| 9 Подставка для щетки (с автоматикой отключения*) | 23 Крышка пылесборного отсека  |
| 10 Рамка выпускного фильтра                       | 24 Телескопическая труба с кнопкой-ползунком*                                |
| 11 Регулятор мощности всасывания                  | 25 Телескопическая труба с муфтой-ползунком*                                 |
| 12 Защелка  | 26 Телескопическая труба с муфтой-ползунком и разблокировочной муфтой*       |
| 13 Крышка выпускного фильтра                      |  |
| 14 Сетевой кабель                                 |  |

\*в зависимости от комплектации

Соблюдайте Инструкцию по эксплуатации. При передаче пылесоса новому владельцу не забудьте передать также Инструкцию.

## Использование по назначению

Данный пылесос предназначен для уборки бытовых помещений, он не предназначен для промышленного использования. Используйте пылесос только согласно приведенным в Инструкции по эксплуатации указаниям. Изготовитель не несет ответственности за повреждения, полученные в результате использования пылесоса не по назначению или неправильного обращения с ним. Поэтому обязательно соблюдайте указания, приведенные далее!

Для пылесоса необходимо использовать:

- оригинальный мешок для сбора пыли MEGAfilt® SuperTEX
- оригинальные запчасти, стандартные и дополнительные принадлежности.

### Запрещается использовать пылесос для:

- чистки людей и животных
- удаления:
  - насекомых,
  - вредных для здоровья частиц с острыми краями, горячих или клейких веществ.
  - влажных веществ или жидкостей.
  - легковоспламеняющихся или взрывчатых веществ и газов.

## Правила техники безопасности

Данный пылесос соответствует общепризнанным техническим требованиям и специальным правилам техники безопасности.

Мы подтверждаем соответствие следующим европейским нормам:

89/336/EWG (заменено на RL 91/263/EWG, 92/31/EWG и 93/68/EWG). 73/23/EWG (заменено на RL 93/68/EWG).

- Подключайте пылесос и пользуйтесь им согласно данным на типовой табличке.
- Ни в коем случае не пользуйтесь пылесосом без мешка для сбора пыли MEGAfilt® SuperTEX.  
=> Прибор может быть поврежден!
- Разрешайте детям пользоваться пылесосом только в присутствии взрослых.
- Не располагайте всасывающие насадки и трубку рядом с головой,  
=> Это может привести к травме!
- Не используйте сетевой кабель для переноски/транспортировки пылесоса.
- Для многочасовой работы в непрерывном режиме сетевой кабель вытяните полностью.
- При отсоединении прибора от электрической сети всегда ерится рукой за вилку, а не за сетевой кабель.
- Следите за тем, чтобы сетевой кабель не перегибался и не попадал на острые края.
- Подключайте пылесос к электрической сети перед началом работы.
- Не пользуйтесь неисправным пылесосом. При возникновении неисправности вынимайте вилку из розетки.
- Ремонт и замена деталей пылесоса должны производиться только авторизованной сервисной службой.
- Защищайте пылесос от воздействия вредных погодных явлений, влажности и источников тепла.
- Выключайте прибор, если не пользуетесь им.
- Отслужившие приборы немедленно сделайте непригодными для дальнейшего использования, а затем утилизируйте в соответствии с действующими правилами.

- Из соображений безопасности пылесос оснащен блокировкой от перегрева. Если пылесос засорился и стал слишком горячим, он автоматически выключится. Отсоедините пылесос от электросети и проверьте, возможно, забились всасывающая трубка или шланг или необходимо заменить фильтр. После устранения неисправности необходимо дать прибору остыть в течение как минимум 1 часа. После этого прибор снова будет готов к работе.

## Инструкции по утилизации

### ■ Упаковка

Упаковка служит для защиты пылесоса от повреждений при транспортировке. Она сделана из материалов, не наносящих ущерба окружающей среде, и ее можно утилизировать. Использованные упаковочные материалы относите в пункты приема вторсырья.

### ■ Отслужившие приборы

Отслужившие приборы являются ценным сырьем для дальнейшего использования. Поэтому Вы можете отнести отслуживший прибор Вашему продавцу или в пункт приема вторсырья для дальнейшей утилизации. Информация о возможности утилизации находится у Вашего дилера или в местной администрации.

### ■ Внимание

- Если при включении прибора предохранитель сразу же перегорел, это означает, что одновременно в данную электрическую цепь был включен другой прибор с большой общей потребляемой мощностью. Можно предотвратить перегорание предохранителя, для этого перед включением прибора установите минимальный уровень мощности и только потом увеличивайте его.

## Разверните страницы с рисунками!

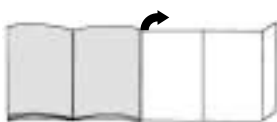

## Пользование

### Рис. 1

- а) Вставьте патрубок шланга в соответствующее отверстие.
- б) Чтобы отсоединить шланг, нажмите на оба фиксатора и выньте патрубок шланга из отверстия.

### Рис. 2\*

- а) Насадите телескопическую трубу на ручку.
- б) Задвигайте ручку в телескопическую трубу до надежной фиксации. Чтобы отсоединить телескопическую трубу, нажмите на разблокировочную муфту и вытащите ручку.

### Рис. 3\*

- а) Вставьте телескопическую трубу в насадку для пола.
- б) Задвигайте телескопическую трубу в патрубок насадки для пола до надежной фиксации. Чтобы отсоединить телескопическую трубу, нажмите на разблокировочную муфту и вытащите трубу из патрубка.

### Рис. 4\*

Нажимая на кнопку-/муфту-ползунок в направлении стрелки разблокируйте телескопическую трубу и установите необходимую длину.

### Рис. 5

- а) Возьмитесь за вилку сетевого кабеля, вытяните его на нужную длину и вставьте вилку в розетку.
- б) У приборов с кабельным барабаном с электронным пусковым устройством индикатор готовности при этом загорается "зеленым".

### Рис. 6

Пылесос включается и выключается выключателем.

### Рис. 7

Подходящая мощность всасывания плавно устанавливается регулятором мощности всасывания.

- Минимальная мощность: для чистки деликатных материалов, напр., занавесок.
- Средняя мощность: Для ежедневной уборки слабо загрязненных помещений.
- Максимальная мощность: Для чистки прочных и твердых напольных покрытий и при сильных загрязнениях.



## Уборка

Вы приобрели очень мощный и надежный прибор.

Максимальная мощность прибора предназначена только для чистки сильно загрязненных ковровых напольных покрытий с коротким ворсом или твердых напольных покрытий.

### Рис. 8

Используйте насадку для пола:

- для чистки ковров и ковровых покрытий => 
- для чистки твердых напольных покрытий => 

### Насадка для пола с подъемником для ковра\*

### Рис. 9\*

На обратном ходе насадка для пола приподнимает край ковра и делает возможной уборку под ковром.

### Использование принадлежностей

### Рис. 10

Чтобы вынуть комби-насадку из держателя, потяните за нее в направлении стрелки.

#### а) Щелевая насадка

Для чистки швов и углов. Для уборки в трудно доступных местах комби-насадка оснащена двумя телескопическими вставками, с помощью которых можно удлинить щелевую насадку в общей сложности на 360 мм.

- Потяните за щелевую насадку и вытяните вставки, пока они не зафиксируются с хорошо слышимым щелчком.
  - Чтобы укоротить щелевую насадку, нажмите на фиксаторы (в направлении стрелки) и задвиньте вставки одну за другой.
- б) Насадка для мягкой мебели  
Для чистки мягкой мебели, занавесок и т. п.

#### в) Щеточка

Для чистки оконных рам, шкафов, профилей и т. п.

- Откиньте насадку для мягкой мебели в направлении стрелки.
- Чтобы выдвинуть щетину, поверните насадку в направлении стрелки.
- **Перед тем, как вставить комби-насадку обратно в держатель, необходимо убрать щетину вращением в противоположную сторону и вернуть на место насадку для мягкой мебели.**

### Рис. 11\*

Если Вам необходимо сделать короткую паузу в уборке, задействуйте подставку для щетки с задней стороны прибора. Пластмассовые выступы на патрубке насадки вставьте в прорези на задней стороне прибора. Если прибор оснащен автоматикой отключения, то он при этом выключится сам => Индикатор готовности синего "зеленым".

## После уборки

### Рис. 12

- Выключите прибор и отсоедините его от электросети.
- Коротко потяните за сетевой кабель и отпустите его (кабель автоматически сматывается).

- Если потянуть за сетевой кабель еще раз, то фиксатор кабеля снова активизируется, а если еще раз - деактивируется.
- У приборов, оснащенных кабельным барабаном с электронным пусковым устройством, сетевой кабель автоматически сматывается при вынимании вилки из розетки.
- Если Вы не хотите, чтобы сетевой кабель сматывался до конца (например, для включения в другую розетку) коротко потяните за сетевой кабель для активизации фиксатора кабеля.

### Рис. 13

Для хранения/транспортировки прибора можно воспользоваться парковочными защелками, расположенными с нижней стороны. Поставьте прибор вертикально. Пластмассовые выступы на патрубке насадки вставьте в прорези с нижней стороны прибора.

## Смена фильтра

### Замена мешка для сбора пыли MEGAFilt®SuperTEX

### Рис. 14

- Если при поднятой насадке и установленной максимальной мощности всасывания индикатор загрязнения фильтра горит ярким и равномерным светом, следует заменить мешок для сбора пыли, даже если он еще не заполнен. В этом случае необходимость замены зависит от характера содержащегося в мешке мусора.
- Откройте крышку пылесборного отсека, отжав зажимной рычаг в направлении, указанном стрелкой.

### Рис. 15

Закройте мешок MEGAFilt®SuperTEX, потянув за клапан, и выньте его.

\*в зависимости от комплектации

**Рис. 16**

Вставьте новый мешок MEGAfilт®SuperTEX в держатель и закройте крышку пылесборного отсека.

**Внимание: Крышка пылесборного отсека закрывается только при вставленном мешке для сбора пыли MEGAfilт®SuperTEX /текстильном фильтре или контейнере для сбора пыли.**

Если после замены мешка для сбора пыли индикатор загрязнения фильтра продолжает гореть, то следует проверить и прочистить насадку, трубку и шланг.

**Замена предохранительного фильтра мотора**

Когда замена необходима: С каждой новой упаковкой сменных фильтров (в крайнем случае после смены 5 мешков для сбора пыли).

**Рис. 17**

- Откройте крышку пылесборного отсека (см. рис. 14).
- Вытяните держатель фильтра в направлении стрелки и откройте его.
- Извлеките старый предохранительный фильтр мотора и вставьте на его место новый.
- Закройте держатель фильтра, установите его на место и закройте крышку пылесборного отсека.

**Замена гигиенического микрофильтра\***

Когда замена необходима: С каждой новой упаковкой сменных фильтров (в крайнем случае после смены 5 мешков для сбора пыли).

**Рис. 18**

Нажмите на защелку в направлении стрелки, при этом решетка вентилятора разблокируется и откроется. Нажмите на защелку в направлении стрелки, при этом рамка фильтра разблокируется и откроется.

**Рис. 19\***

- Выньте поролоновую прокладку и гигиенический микрофильтр.

- Извлеките старый гигиенический микрофильтр и вставьте на его место новый.
- Почистите поролоновую прокладку и вставьте на место в рамку фильтра.

После уборки мелкой пыли (напр., гипса, цемента и т. п.), очистите предохранительный фильтр мотора постукиванием, при необходимости замените его и гигиенический микрофильтр.

**Рис. 20\***

- Извлеките угольный фильтр за язычок и выбросьте в мусорное ведро.
- Вставьте новый угольный фильтр.

**Рис. 21**

- Задвиньте рамку фильтра под оба выступа и поверните в направлении стрелки до фиксации.
- Закройте решетку вентилятора.

**Замена фильтра Нера\***

Если Ваш прибор оснащен фильтром Нера, то раз в год необходимо менять этот фильтр. (Замену фильтра см. на рис. 18 и 21)

**Замена угольного фильтра\***

Если Ваш прибор оснащен угольным фильтром и фильтром Нера, то необходимо раз в год менять фильтр Нера и раз в полгода менять угольный фильтр. (Замену фильтра см. на рис. 18, 20 и 21)

**Уход**

Перед каждой чистой пылесоса выключите его и выньте вилку сетевого кабеля из розетки. Пылесос и пластмассовые принадлежности можно чистить обычными средствами для чистки пластмассы.

**! Не использовать пенные моющие средства, средства для мытья окон или универсальные моющие средства. Не погружайте пылесос в воду.**

При необходимости пылесборный отсек можно вычистить при помощи другого пылесоса, протереть сухой тряпочкой или почистить метелочкой для пыли.

Оставляем за собой право на внесение технических изменений.

**Спецпринадлежности**

**Упаковка сменных фильтров VZ52AFP1**

В комплект входит:  
5 сменных мешков для сбора пыли MEGAfilт®SuperTEX с клапанами  
1 гигиенический микрофильтр  
1 предохранительный фильтр мотора

Тип P

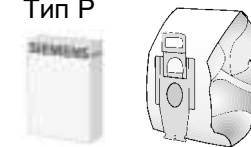

**Матерчатый фильтр (многоцветный фильтр) VZ10TFP**

Многоцветный фильтр с зажимом.

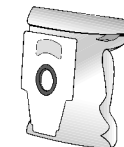

**Фильтр Нера (класс H12) VZ151HFB**

Рекомендуется для аллергиков. Обеспечивает исключительную чистоту выдуваемого воздуха. Заменять один раз в год (см. рис. 18 и 21)

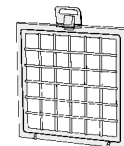

**Угольный фильтр VZ190AFB**

Толстые подушечки с активированным углем. Предотвращает появление затхлых запахов при хранении. Заменять раз в полгода. Использовать только совместно с фильтром Нера (VZ151HFB) или гигиеническим микрофильтром. При использовании с гигиеническим микрофильтром вынуть поролоновую прокладку из рамки фильтра (рис. 19) и вставить угольный фильтр.

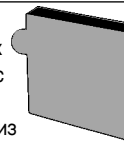

**Внимание!**

Комбинация "фильтр Нера" + "угольный фильтр" невозможна для приборов с предохранительной решеткой мотора.

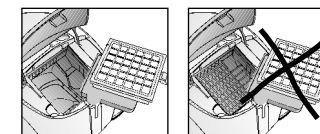

**Щетка TURBO-UNIVERSAL® VZ101TBB**

Одновременно чистит щеткой и всасывает пыль из ковров и напольных ковровых покрытий с коротким ворсом или любых напольных покрытий. особенно эффективна для удаления шерсти животных. Привод ролика щетки осуществляется потоком всасываемого пылесосом воздуха. Никакого дополнительного подключения к электросети.



**Насадка для пола с подъемником для ковра VZ081BD**

Насадка для пола с переключателем, подходит для ковров и гладких полов. Интегрированный подъемник для ковра приподнимает край ковра и делает возможной уборку под ковром.



**Запасные детали**

Щеточку для ниток (1/2) и полировальную вставку(3) при необходимости можно заказать в сервисной службе.

- Щеточка для ниток (1): Код заказа 188565
- Щеточка для ниток (2): Код заказа 184773
- Полировальная вставка (3): Код заказа 482209

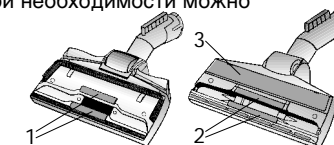



## Descrierea aparatului

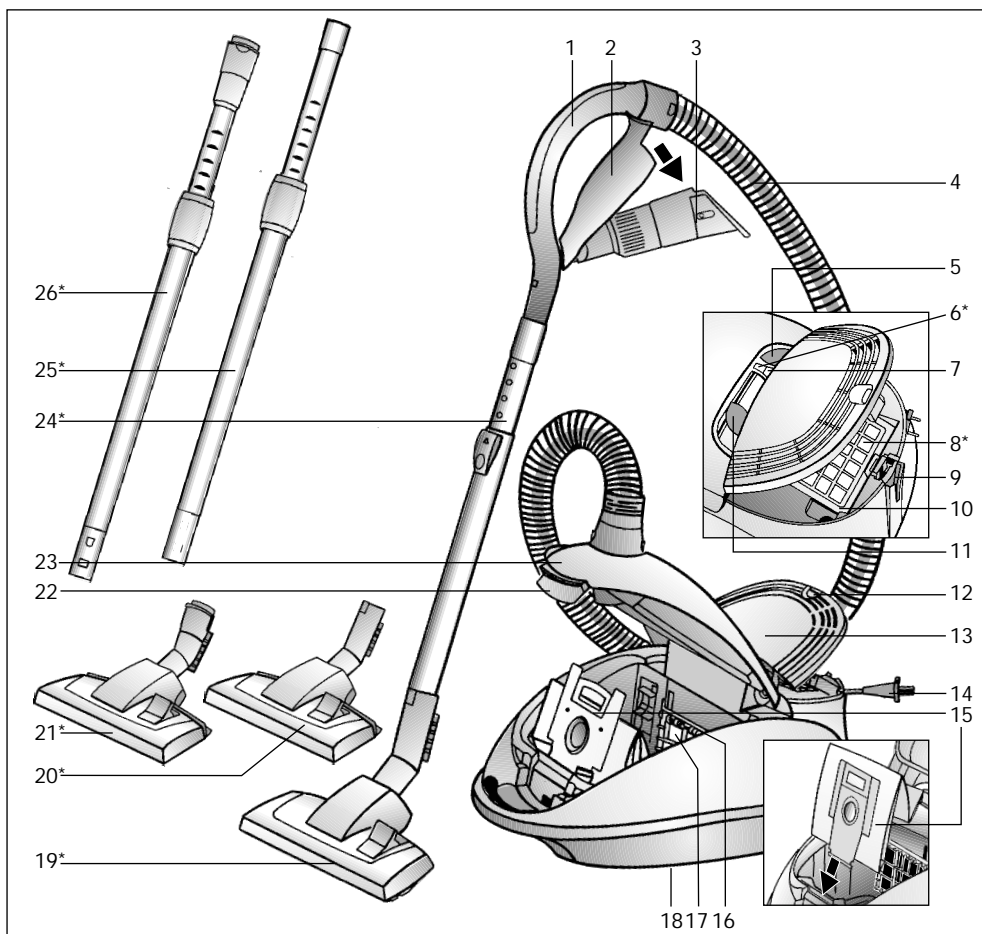

- |   |   |
|---|---|
| 1 Mănerul furtunului  | 15 Sac de filtrare MEGAFilt® SuperTEX   |
| 2 Suport de accesorii   | 16 Suportul filtrului   |
| 3 Accesoriu combinat  | 17 Filtru de protecție a motorului  |
| 4 Furtun de aspirație   | 18 Dispozitiv auxiliar pentru așezare (pe partea de jos a aparatului)                     |
| 5 Întrerupător pornit-oprit   | 19 Perie comutabilă pentru podele   |
| 6 Indicator de funcționare*   | 20 Perie comutabilă pentru podele cu dispozitiv de ridicat covorul*                       |
| 7 Indicator de schimbare a sacului                                  | 21 Perie comutabilă pentru podele cu dispozitiv de ridicat covorul și buton de deblocare* |
| 8 Filtru pentru aerul evacuat*                                      | 22 Măner de închidere   |
| 9 Dispozitiv auxiliar de fixare (cu sistem automat de deconectare*) | 23 Capacul compartimentului de praf   |
| 10 Rama filtrului pentru aerul evacuat                              | 24 Tub telescopic cu buton glisant*   |
| 11 Regulator al puterii de aspirare                                 | 25 Tub telescopic cu dispozitiv glisant*  |
| 12 Clapetă de închidere   | 26 Tub telescopic cu dispozitiv glisant și buton de deblocare*                            |
| 13 Capacul filtrului pentru aerul evacuat                           |   |
| 14 Cablu de racordare la rețea                                      |   |

\*în funcție de dotare

## ro

Vă rugăm să păstrați instrucțiunile de utilizare. În cazul predării aspiratorului unei terțe persoane vă rugăm să înmânați totodată și instrucțiunile de utilizare.

### Utilizare conform destinației

Acest aspirator este destinat numai pentru utilizarea casnică, nu în scopuri profesionale. Utilizați aspiratorul numai conform indicațiilor din aceste instrucțiuni de utilizare. Producătorul nu răspunde pentru eventualele daune, care sunt cauzate datorită utilizării neconforme cu destinația aparatului sau datorită deservirii incorecte.

Vă rugăm de aceea să respectați neapărat următoarele indicații!

Aspiratorul poate fi utilizat numai cu

- pungi colectoare de praf originale MEGAFilt® SuperTEX
- piese de schimb originale, accesorii originale sau accesorii speciale originale

### Aspiratorul nu este adecvat pentru:

- aspirarea de oameni sau animale
- aspirarea de:
  - viețuitoare mici
  - substanțe periclitante pentru sănătate, cu muchii ascuțiți, fierbinți sau incandescente.
  - substanțe umede sau lichide
  - materiale și gaze ușor inflamabile sau explozive.

### Indicații de securitate

Acest aspirator corespunde regulamentelor recunoscute ale tehnicii și dispozițiilor de securitate în vigoare.

Noi certificăm conformitatea cu următoarele directive europene: 89/336/CEE (modificată prin directiva 91/263/CEE, 92/31/CEE și 93/68/CEE), 73/23/CEE (modificată prin directiva 93/68/CEE).

- Racordați și puneți în funcțiune aspiratorul numai conform plăcuței cu datele de construcție ale aparatului.
- Nu aspirați niciodată fără punga de praf MEGAFilt® SuperTEX.

=> Aparatul poate fi deteriorat!

- Permiteți copiilor utilizarea aspiratorului numai sub supraveghere.
- Evitați folosirea aspiratorului în apropierea capului.
  - => Există pericolul de rănire!
- Nu utilizați cablul de racordare la rețea pentru a trage/a transporta aspiratorul.
- Scoateți complet cablul de racordare la rețea în cazul funcționării continue, de mai multe ore.
- Pentru a separa aparatul de la rețeaua de alimentare, nu trageți de cablul de racordare la rețea, ci de ștecher.
- Nu trageți cablul de racordare la rețea peste muchii ascuțiți și nu-l striviți.
- Înaintea tuturor lucrărilor la aspirator și accesorii scoateți ștecherul din priză.
- Nu puneți în funcțiune aspiratoarele deteriorate. În cazul existenței unui deranjament scoateți ștecherul din priză.
- Reparațiile și înlocuirea pieselor de schimb la aspirator au voie să fie efectuate numai de unitățile service autorizate.
- Protejați aspiratorul împotriva influențelor meteorologice externe, a umidității și împotriva surselor de căldură.
- Deconectați aparatul, dacă nu se aspiră.
- Faceți imediat neutilizabile aparatele uzate, iar apoi îndepărtați-le regulamentar.
- Din motive de securitate, aspiratorul este dotat cu un dispozitiv de protecție împotriva supraîncălzirii. În cazul în care aparatul se blochează și devine prea fierbinte, atunci el se deconectează automat. Scoateți ștecherul din priză și controlați dacă duza, tubul de aspirație sau furtunul sunt înfundate, respectiv dacă filtrul trebuie schimbat. După remedierea deranjamentului lăsați aparatul să se răcească cel puțin 1 oră. După aceasta aparatul poate fi din nou utilizat.

## Indicații asupra îndepărtării ambalajului și aparatului scos din uz

### ■ Ambalajul

Ambalajul protejează aspiratorul împotriva deteriorării pe timpul transportului. Ambalajul constă din materiale favorabile mediului ambiant și este de aceea reciclabil. Predați materialele de ambalaj, care nu mai sunt necesare, la punctele de colectare.

### ■ Aparatele vechi

Aparatele vechi conțin de multe ori materiale reciclabile. De aceea predați aparatul dumneavoastră, scos din uz, magazinului comercial, respectiv unui centru de reciclare pentru revalorificare. Vă rugăm să solicitați informații în privința căilor actuale de îndepărtare a ambalajelor și aparatelor scoase din uz la un magazin de specialitate sau la administrația comunală din localitatea dumneavoastră.

### ■ Vă rugăm să aveți în vedere

- În cazul în care siguranța se declanșează la conectarea aparatului, atunci acest lucru se poate datora faptului că mai multe aparate electrice, cu o putere mare, sunt racordate în același timp la același circuit electric. Declanșarea siguranței se poate evita prin reglarea treptei celei mai mici de putere înainte de conectarea aparatului și numai după aceasta se selectează o treaptă de putere mai mare.

Vă rugăm să deschideți la paginile cu imagini!

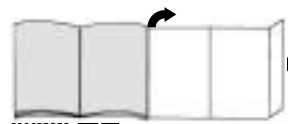

- Introducereți ștuțul furtunului de aspirație în orificiul de aspirație.
- Pentru îndepărtarea furtunului de aspirație apăsați ambele butoane de blocare și trageți furtunul.

### Imag. 2\*

- Îmbinați mânerul și tubul telescopic.
- Împingeți mânerul în tubul telescopic până când mânerul se cuplează. Pentru desfacerea îmbinării apăsați bușca de deblocare și scoateți mânerul.

### Imag. 3\*

- Îmbinați duza de podele și tubul telescopic.
- Împingeți tubul telescopic în ștuțul duzei de podele până când tubul se cuplează. Pentru desfacerea îmbinării apăsați bușca de deblocare și scoateți tubul telescopic.

### Imag. 4\*

Deblocați tubul telescopic prin apăsarea butonului glisant/ manșetei glisante în direcția săgeții și reglați lungimea dorită.

### Imag. 5

- Apucați ștecherul cablului de racordare la rețea, trageți afară cablul la lungimea dorită și introduceți ștecherul în priză.
- În cazul aparatelor cu tambur de cablu cu declanșare electronică, indicatorul luminos de funcționare este acum pe verde.

### Imag. 6

Aspiratorul se conectează, respectiv se deconectează, prin acționarea butonului de pornire-oprire în direcția săgeții.

### Imag. 7

Prin acționarea regulatorului puterii de aspirație se poate regla continuu puterea de aspirație dorită.

- Domeniul inferior de putere: pentru aspirația de stofe sensibile, de ex. perdele.
- Domeniul mijlociu de putere: pentru curățarea zilnică în cazul unui grad mic de murdărire.
- Domeniul superior de putere: pentru curățarea mochetelor robuste, podelelor dureși în cazul unui grad înalt de murdărire.

## Aspirare

Ați cumpărat un aparat foarte performant, cu o putere mare de aspirație. Reglarea maximă a puterii se recomandă de aceea numai în cazul covoarelor/ mochetelor cu pluș mic sau podelelor dure foarte murdare.

### Imag. 8

Reglarea duzei de podele:

- pentru aspirația de covoare și a mochetelor =>
- Pentru aspirația podelelor dure =>

## Duză de podele cu dispozitiv de ridicat covorul\*

### Imag. 9\*

Prin tragerea înapoi a duzei de podele se ridică covorul și astfel este posibilă aspirația sub marginea covorului.

## Aspirația cu accesorii

### Imag. 10

Desfaceți accesoriul combinat din suportul de accesorii prin tragere în direcția săgeții.

- Duză pentru locuri înguste  
Pentru aspirația în locuri înguste și colțuri. Pentru aspirația în locurile greu accesibile, accesoriul combinat poate fi prelungit în două trepte la lungimea de 360 mm prin tragerea telescopică a duzei pentru locuri înguste.

\*în funcție de dotare



- Scoateți duza pentru locuri înguste la lungimea maximă până când ea se cuplează perceptibil auditiv.
- Prin deblocarea dispozitivului de blocare a tubului telescopic (apăsare în direcția săgeții), duza pentru locuri înguste poate fi împinsă la loc.
- b) Duza pentru tapițerie**  
Pentru aspirația de mobilă tapițată, draperii ș.a.m.d.
- c) Perie mică pentru mobilă**  
Pentru aspirația tocurilor de fereastră, dulapurilor, profilelor ș.a.m.d.
  - Rabatați duza pentru tapițerie în direcția săgeții.
  - Prin rotire în direcția săgeții se scoate afară peria coroană.
  - **Înainte de fixarea accesoriului combinat în suportul de accesorii, peria coroană trebuie rotită la loc iar duza pentru tapițerie trebuie rabatăată înapoi.**

**Imag. 11\***

În cazul pauzelor scurte puteți folosi dispozitivul auxiliar de fixare de pe partea din spate a aparatului. Împingeți profilul din material plastic al ștuțului duzei în degajarea de pe partea din spate a aparatului. În cazul aparatelor cu sistem automat de deconectare, aparatul se deconectează. => Indicatorul luminos de funcționare este acum pe "verde".

**După lucrul cu aspiratorul****Imag. 12**

- Deconectați aparatul și scoateți ștecherul din priză
- Trageți scurt cablul de racordare la rețea și apoi dați-i drumul (cablul se înfășoară automat).
- Prin tragerea încă o dată a cablului de racordare la rețea se activează din nou dispozitivul de frânare a cablului iar prin tragerea scurtă a cablului se dezactivează dispozitivul de frânare.

- În cazul aparatelor cu înfășurare electronică a cablului, cablul de racordare la rețea se rulează automat după scoaterea ștecherului din priză.
- Dacă nu doriți să rulați complet cablul de racordare la rețea (de ex. în cazul schimbării prizei), atunci activați dispozitivul de frânare a cablului prin tragerea cablului.

**Imag. 13**

Pentru așezarea/transportarea aparatului puteți utiliza dispozitivul auxiliar de așezare de pe partea de jos a aparatului. Așezați aparatul pe verticală. Împingeți profilul din material plastic al ștuțului duzei în degajarea de pe partea de jos a aparatului.

**Schimbarea filtrului****Înlocuirea sacului de filtrare MEGAFilt® SuperTEX****Imag. 14**

- Dacă indicatorul de schimbare a sacului luminează permanent intens când duza/peria este ridicată de pe podea iar puterea de aspirație este reglată la maxim, atunci trebuie der schimbat sacul de filtrare, chiar dacă el nu este încă plin. În acest caz, natura materialului aspirat face necesară schimbarea sacului.
- Deschideți capacul compartimentului de praf prin acționarea mânerului de închidere în direcția săgeții.

**Imag. 15**

Închideți sacul de filtrare MEGAFilt® SuperTEX prin tragerea clapetei de închidere și scoateți-l.

**Imag. 16**

Introduceți în suport un nou sac de filtrare MEGAFilt® SuperTEX și închideți capacul compartimentului de praf.

- **Atenție: Capacul compartimentului de praf se închide numai dacă este introdus sacul de filtrare MEGAFilt® SuperTEX, respectiv sacul textil sau recipientul colector de praf.**

**În cazul în care indicatorul de schimbare a filtrului luminează și după înlocuirea sacului de filtrare, vă rugăm să verificați dacă duza/peria, tubul sau furtunul de aspirație sunt înfundate.****Înlocuirea filtrului de protecție a motorului**

Când se înlocuiește: la fiecare pachet nou cu filtre de schimb (cel târziu după 5 pungi colectoare de praf).

**Imag. 17**

- Deschideți capacul compartimentului de praf (vezi imag. 14).
- Scoateți suportul filtrului în direcția săgeții și rabatați-l
- Îndepărtați filtrul de protecție a motorului și introduceți un filtru nou de protecție a motorului.
- Rabatați la loc suportul filtrului, introduceți-l înapoi în aparat și închideți capacul compartimentului de praf.

**Înlocuirea microfibrului igienic\***

Când se înlocuiește: la fiecare pachet nou cu filtre de schimb (cel târziu după 5 pungi colectoare de praf).

**Imag. 18**

- Deblocați și deschideți grătarul pentru aerul evacuat prin apăsarea clapetei de închidere în direcția săgeții.
- Deblocați și scoateți rama filtrului prin apăsarea clapetei laterale de închidere în direcția săgeții.

**Imag. 19\***

- Scoateți materialul spongios și microfibrul igienic.

- Îndepărtați microfibrul igienic și introduceți un microfibrul igienic nou.
- Curățați materialul spongios și introduceți-l deasemeni în rama filtrului.

După aspirarea particulelor fine de praf (cum ar fi de ex. ghips, ciment, ș.a.m.d.), curățați prin scuturare filtrul de protecție a motorului, eventual înlocuiți filtrul de protecție a motorului și microfibrul igienic.

**Imag. 20\***

- Scoateți filtrul de cărbune activ prin tragere de o clapetă laterală și aruncați-l la gunoi.
- Introduceți un filtru de cărbune activ nou.

**Imag. 21**

- Împingeți rama filtrului sub ambele profiluri de susținere și rabatați-l până când el se cuplează.
- Închideți grătarul pentru aerul evacuat.

**Înlocuirea filtrului Hepa\***

Dacă aparatul dumneavoastră este dotat cu un filtru Hepa, atunci acesta trebuie înlocuit o dată pe an. (schimbarea filtrului vezi imag. 18 și 21)

**Înlocuirea filtrului de cărbune activ\***

Dacă aparatul dumneavoastră este dotat cu un filtru Hepa cu cărbune activ, atunci filtrul Hepa trebuie înlocuit o dată pe an, iar filtrul de cărbune activ o dată la jumătate de an. (schimbarea filtrului vezi imag. 18, 20, 21)

**Întreținere**

Înainte fiecărei curățări a aspiratorului, acesta trebuie deconectat și ștecherul trebuie scos din priză. Aspiratorul și accesoriiile din material plastic pot fi întreținute cu un produs de curățat pentru materiale plastice, obișnuit din comerț.

- **Nu folosiți produse de curățare prin frecare, produse de curățat sticla sau produse de curățat universale. Nu cufundați niciodată aspiratorul în apă.**

Compartimentul de praf poate să fie aspirat, dacă este necesar, cu un alt aspirator sau poate fi curățat simplu cu o cârpă de praf uscată/ pensulă de praf.

## Accesorii speciale

### Pachet de filtre de schimb VZ52AFP1

Conținut:  
5 filtre interschimbabile MEGAfil®SuperTEX  
cu clapetă de închidere  
1 microfiltru igienic  
1 filtru de protecție a motorului

Tip P

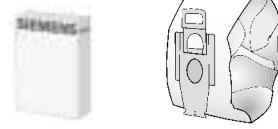

### Filtru textil (filtru permanent) VZ10TFP

Filtre reutilizabile cu sistem de închidere tip scai.

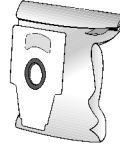

### Filtru HEPA (clasa H12) VZ151HFB

Recomandat pentru alergici. Pentru un aer evacuat extrem de curat.  
Se înlocuiește o dată pe an (vezi imag. 18 și 21)



### Filtru de cărbune activ VZ190AFB

Strat de cărbune activ extra gros. Împiedică pentru un timp îndelungat mirosurile neplăcute. Se înlocuiește o dată la jumătate de an. Utilizabil numai în combinație cu filtrul HEPA (VZ151HFB) sau cu microfiltrul igienic. În cazul utilizării cu microfiltrul igienic, îndepărtați materialul spongios din rama filtrului (imag. 19) și introduceți filtrul de cărbune activ.

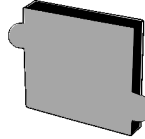

### Vă rugăm să aveți în vedere!

Combinția filtru Hepa + filtru de cărbune activ nu este posibilă în cazul aparatelor cu grătar de protecție a motorului.

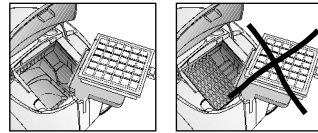

### Perie TURBO-UNIVERSAL®VZ101TBB

Periere și aspirație într-o singură operație de lucru a covoarelor cu pluș scurt și a mochetelor, respectiv pentru toate podelele. Este adecvată excepțional pentru aspirația părului de animale. Acționarea periei circulare se realizează prin curentul de aspirație al aspiratorului. Nu este necesar un racord electric.

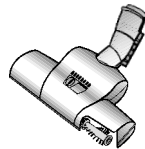

### Duză de podele cu dispozitiv de ridicat covorul VZ081BD

Duză comutabilă de podele adecvată pentru covoare și podele netede. Dispozitivul integrat de ridicare a covorului permite și aspirarea sub marginea covorului.

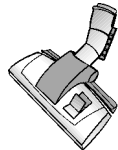

## Piese de schimb

Dispozitivul de aspirat așele (1/2) și dispozitivul demontabil de lustruit (3) se pot procura, dacă este necesar, de la o unitate service.

Dispozitiv de aspirat așele (1): nr. ident. 188565  
Dispozitiv de aspirat așele (2): nr. ident. 184773  
Dispozitiv demontabil de lustruit (3): nr. ident. 482209

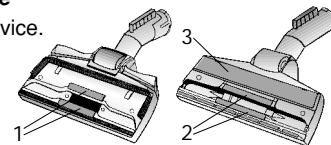

## قطع الغبار والمرفقات الخاصة

### عبوة فلاتر للغيار VZ52AFP1

المحتويات:  
٥ فلاتر MEGAfil®SuperTEX للغيار مزودة بقفل  
١ فلتر صحي دقيق  
١ فلتر حماية المحرك

النوع P

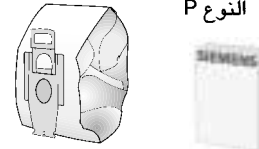

### الفلتر القماشى (الفلتر المستديم) VZ10TFP

فلتر بقفل لاصق قابل لإعادة الاستخدام.

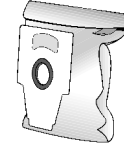

### فلتر HEPA (الفئة H12) VZ151HFB

ينصح به للمصابين بالحساسية. من أجل نقاء شديد لهواء الطرد. يتم تغييره سنوياً (انظر الصور ١٨ و ٢١).

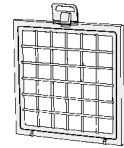

### فلتر الفحم النشط VZ190AFB

وسادة من الفحم النشط أكثر سمكاً، تمنع الروائح المزعجة لمدة طويلة. يتم تغييره كل ستة أشهر ويمكن استخدامه فقط مع فلتر HEPA (VZ151HFB) أو مع الفلتر الصحي الدقيق. عند استخدامه مع الفلتر الصحي الدقيق أخرج طبقة الفوم من إطار الفلتر (صورة ١٩)، وركب فلتر الفحم النشط.

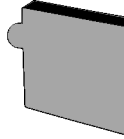

### انتبه من فضلك!

لا يمكن تركيب «فلتر Hepa» و«فلتر الفحم النشط» معاً في المكانس المزودة بشبكة حماية المحرك.

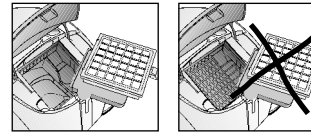

### الفرشاة TURBO-UNIVERSAL® VZ101TBB

كنس وشطف السجاد قصير الوبر والموكيت أو أي نوع من الأرضيات في شوط عمل واحد. تتناسب خصيصاً مع شطف شعر الحيوانات. يتم تشغيل أسطوانة الفرشاة بواسطة تيار الشفط الناتج من المكينة. لا تحتاج لمصدر كهرباء.

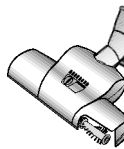

### رأس تنظيف الأرضيات ذات رافع السجاد VZ081BD

رأس لتنظيف الأرضيات، متحركة، تناسب السجاد والأرضيات الملساء. والجزء المدمج لرفع السجاد يساعد على التنظيف أسفل حواف السجاد.

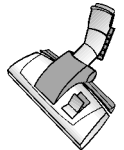

يمكن الحصول على كل من الجزءين الخاصين بتنظيف الخيوط (1/2) والجزء الخاص بالتلميع (3) عند الحاجة من قسم خدمة العملاء.

الجزء الخاص بتنظيف الخيوط (1): رقم القطعة 188565  
الجزء الخاص بتنظيف الخيوط (2): رقم القطعة 184773  
الجزء الخاص بالتلميع (3): رقم القطعة 482209

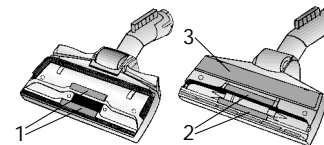

## التنظيف باستخدام الملحقات التكميلية

## صورة ١٠

أخرج الملحق التكميلي المدمج من حامله بجذبه في اتجاه السهم.

- أ) رأس تنظيف الشقوق  
لتنظيف الشقوق والأركان. لتنظيف المواضع التي يصعب الوصول إليها يمكن إطالة الملحق التكميلي لتصل إلى ٣٦٠ ملليمتر بجذبه كما سورة التلسكوب على مرحلتين.
- اجذب رأس التنظيف في المرحلتين حتى تثبت بصوت مسموع.
- يمكن إعادة دمج رأس تنظيف الشقوق مرة أخرى بتحرير عناصر تثبيت الجزء التلسكوبي (بالضغط في اتجاه السهم).

ب) رأس تنظيف المفروشات

لتنظيف تنجيد قطع الأثاث والستائر .... إلخ.

ج) فرشاة الأثاث

لتنظيف إطارات النوافذ والدواليب والقطاعات الغائرة .... إلخ.

■ حرك رأس تنظيف المفروشات في اتجاه السهم.

■ بإدارة الرأس في اتجاه السهم تبرز الفرشاة الخشنة المستديرة.

■ قبل إعادة تركيب الملحق التكميلي المدمج في الحامل مرة أخرى يجب إدخال الفرشاة الخشنة بإدارتها، وإغلاق رأس تنظيف المفروشات.

⚠ انتبه من فضلك، لا تحرك رأس تنظيف المفروشات لإغلاقها حتى تكون قد أدخلت فرشاة الأثاث.

## صورة ١١

عند التوقف عن التنظيف لفترة قصيرة يمكنك استعمال وسيلة المساعدة على التخزين الموجودة في مؤخرة المكنسة. ادفع الطرف البلاستيكي البارز الموجود عند فتحة توصيل رأس التنظيف في التجويف الذي في مؤخرة المكنسة. يتوقف عمل الجهاز إذا كان مزوداً بخاصية الإيقاف الأوتوماتيكي.

=> يضيء مبین الاستعداد للتشغيل باللون «الأخضر».

\* حسب التجهيزات الخاصة بكل مكنسة

## بعد الانتهاء من التنظيف

## صورة ١٢

- أوقف عمل المكنسة، ثم اجذب القابس من المقبس الكهربائي.
- اجذب السلك جذبة بسيطة ثم اتركه (فيتم لف السلك الأتوماتيكياً).
- في المكانس المزودة ببكرة الكترونية للسلك يتم لف السلك الأتوماتيكياً بمجرد نزع القابس من المقبس الكهربائي.
- عند جذب السلك مرة أخرى تعمل فرملة السلك ثانية. وتتوقف فرملة السلك عند جذب السلك جذبة بسيطة => يتم مواصلة لف السلك.

## صورة ١٣

لتخزين أو نقل المكنسة يمكنك استعمال السنادة الموجودة أسفل المكنسة. أوقف المكنسة رأسياً. أدخل الطرف البلاستيكي البارز الموجود عند رأس تنظيف الأرضيات في التجويف الذي أسفل المكنسة.

## تغيير الفلتر

## تغيير كيس تجميع الأتربة MEGAfill\*SuperTEX

## صورة ١٤

- يضيء مبین تغيير الفلتر باللون الأحمر.
- افتح غطاء الحيز الداخلي بالضغط على طرف الإغلاق في اتجاه السهم.

## صورة ١٥

قم بغلق كيس تجميع الأتربة MEGAfill\*SuperTEX بجذب طرف الغلق، وأخرجه من المكنسة.

## صورة ١٦

ضع كيس تجميع الأتربة MEGAfill\*SuperTEX في حامل الفلتر، وأغلق غطاء الحيز الداخلي مرة أخرى.

⚠ انتبه من فضلك، لا يغلق غطاء الحيز الداخلي إلا عند تركيب كيس تجميع الأتربة MEGAfill\*SuperTEX أو فلتر قماشى.

## تغيير فلتر حماية المحرك

متى ينبغي تغيير الفلتر: مع كل عبوة فلتر جديدة (بعد تغيير كيس تجميع الأتربة ٥ مرات بحد أقصى).

## صورة ١٧

- افتح غطاء الحيز الداخلي (انظر الصورة ١٤).
- اجذب حامل الفلتر وأخرجه في اتجاه السهم، وأفتحه.
- تخلص من فلتر حماية المحرك، وركب فلتر الحماية الجديد.
- أغلق حامل الفلتر، وأدخله ثانية في المكنسة ثم أغلق غطاء الحيز الداخلي.

## تغيير الفلتر الصحي الدقيق\*

متى ينبغي تغيير الفلتر: مع كل عبوة فلتر جديدة (بعد تغيير كيس تجميع الأتربة ٥ مرات بحد أقصى).

## صورة ١٨

- حرر شبكة فتحات الطرد وافتحها بالضغط على طرف الإغلاق في اتجاه السهم.
- حرر إطار الفلتر وأخرجه بالضغط على طرف الإغلاق في اتجاه السهم.

## صورة ١٩

- انزع طبقة الفوم والفلتر الصحي الدقيق.
- تخلص من الفلتر الصحي الدقيق، وركب الفلتر البديل الجديد.
- نظف طبقة الفوم وأعد تركيبها هي الأخرى في إطار الفلتر.

بعد تنظيف ذرات غبار دقيقة (مثل الجبس، أو الأسمنت أو ما شابه) قم بتنظيف فلتر حماية المحرك بتفويضه، وقد تحتاج لتغيير فلتر حماية المحرك والفلتر الصحي الدقيق.

## صورة ٢٠

- أخرج فلتر الفحم النشط بجذبه من أحد الأطراف، ثم تخلص منه مع قمامة المنزل.
- ركب فلتر الفحم النشط الجديد

## صورة ٢١

- أدخل إطار الفلتر تحت ذراعي التثبيت وحركه في اتجاه السهم حتى يثبت.
- أغلق شبكة فتحات الطرد.

## تغيير فلتر Hepa\*

إذا كانت مكنستك مزودة بفلتر ماركة Hepa فيجب أن تقوم بتغييره مرة كل عام. (تغيير الفلتر: انظر الصورة ١٨ و ٢١).

## تغيير فلتر الفحم النشط\*

إذا كانت مكنستك مزودة بفلتر الفحم النشط ماركة Hepa فيجب أن تقوم بتغيير فلتر Hepa، مرة كل عام، أما فلتر الفحم النشط فيتم تغييره كل ستة أشهر. (تغيير الفلتر: انظر الصور ١٨ و ٢٠ و ٢١).

## العناية

يجب أن يتم إيقاف عمل المكنسة وسحب القابس قبل القيام بأية أعمال تنظيف للمكنسة. يمكن العناية بالمكنسة وكذلك الملحقات التكميلية باستخدام منظفات البلاستيك المتداولة في الأسواق.

## ⚠ انتبه من فضلك

لا تستخدم المنظفات الخاصة بالزجاج أو تلك التي تستخدم لجميع الأغراض، كما لا تستخدم أية مواد خشنة.

لا تضع المكنسة أبداً في الماء.

عند الضرورة يمكن تنظيف المكنسة من الداخل باستخدام مكنسة أخرى، أو استخدام ببساطة فوطّة تنظيف أو فرشاة تنظيف جافة.

نحتفظ بحق إدخال تعديلات فنية.

\* حسب التجهيزات الخاصة بكل مكنسة

## إرشادات التخلص من:

## ■ صندوق التغليف

يعمل صندوق التغليف على حماية المكنسة أثناء شحنها وحتى لا تتعرض المكنسة لأية تلفيات. يتكون صندوق التغليف من مواد غير ضارة بالبيئة لذا فهي صالحة لإعادة استخدامها. يتم التخلص من مواد صندوق التغليف والتي لم يعد يتم استخدامها بوضعها في الأماكن المخصصة للمواد القابلة لإعادة الاستخدام «النقطة الخضراء».

## ■ الأجهزة القديمة

تحتوي الأجهزة القديمة على العديد من مواد ذات قيمة. ومن هذا المنطلق، قم بتسليم جهازك القديم الذي لم يعد صالحاً للاستخدام لأحد التجار أو لأحد المراكز المختصة بعملية تدوير المواد، وذلك حتى يتم إعادة الانتفاع به مرة أخرى. للاستعلام عن أحدث سبل التخلص من المواد والأجهزة القديمة توجه إلى أحد التجار أو إلى رئاسة الحي.

## ! انتبه من فضلك

إذا عمل المصهر الكهربائي (الفيوز) لدى تشغيل الجهاز، فمن الممكن أن يكون ذلك بسبب توصيل أجهزة كهربائية قوية أخرى على نفس الدائرة الكهربائية في نفس الوقت. لتجنب عمل المصهر الكهربائي (المصهر) بأن يتم تشغيل المكنسة على أقل درجة، ثم اختيار درجة أعلى بعد ذلك.

قم من فضلك بفرد الصفحات التي توجد بها الصور.

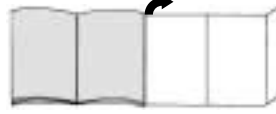

## التشغيل

## صورة ١

أ) أدخل عنق خرطوم الشفط في فتحة الشفط حتى يثبت.

ب) لفك خرطوم الشفط اضغط على طرفي التثبيت واجذب الخرطوم للخارج.

## صورة ٢\*

أ) ركب المقبض والماسورة التلسكوبية معاً. ب) ادفع المقبض في الماسورة التلسكوبية حتى يثبت. لفك المقبض من الماسورة اضغط وسيلة التحرير واجذب المقبض.

## صورة ٣

أ) ركب رأس تنظيف الأرضيات والماسورة التلسكوبية معاً.

ب) ادفع الماسورة التلسكوبية في عنق رأس تنظيف الأرضيات.

لفك رأس التنظيف من الماسورة اضغط على وسيلة التحرير واجذب الماسورة.

## صورة ٤

بالضغط على الزر الانزلاقي أو الأسطوانة الانزلاقية في اتجاه السهم يتم تحرير الماسورة التلسكوبية وضبطها على الطول المرغوب.

## صورة ٥

أ) أمسك السلك من عند القابس واسحبه حتى الطول المرغوب، ثم ضع القابس في مقبس الكهرباء.

ب) في الأجهزة المزودة ببكرة إلكترونية للسلك يصبح مبين الاستعداد للتشغيل مضيئاً باللون «الأخضر».

## صورة ٦

يتم تشغيل أو إيقاف المكنسة بالضغط على زر التشغيل والإيقاف في اتجاه السهم.

## صورة ٧

بواسطة زر التحكم في قوة الشفط يمكن بسلاسة ضبط قوة الشفط المرغوبة.

■ القوة الأدنى:

لتنظيف الأقمشة الحساسة مثل الستائر.

■ القوة المتوسطة:

للتنظيف اليومي وللاتساخات المحدودة.

■ القوة القصوى:

لتنظيف بلاط الأرضيات، والأرضيات الصلبة، والأتساخات الشديدة.

## التنظيف

المكنسة التي بين أيديكم هي مكنسة ذات قدرة عالية وقوة شفط كبيرة. ولذلك ينصح باستخدام أقصى قوة شفط فقط عندما تكون الأرضيات الصلبة أو الموكيت أو السجاد قصير الوبر شديدة الاتساخ.

## صورة ٨

ضبط رأس تنظيف الأرضيات:

■ لتنظيف السجاد والموكيت

■ لتنظيف الأرضيات الصلبة



## رأس تنظيف الأرضيات ذات رافع السجاد\*

## صورة ٩\*

عند تحريك رأس تنظيف الأرضيات للخلف سيؤدي ذلك لرفع السجادة مما يسهل التنظيف أسفل حافة السجادة.

\* حسب التجهيزات الخاصة بكل مكنسة

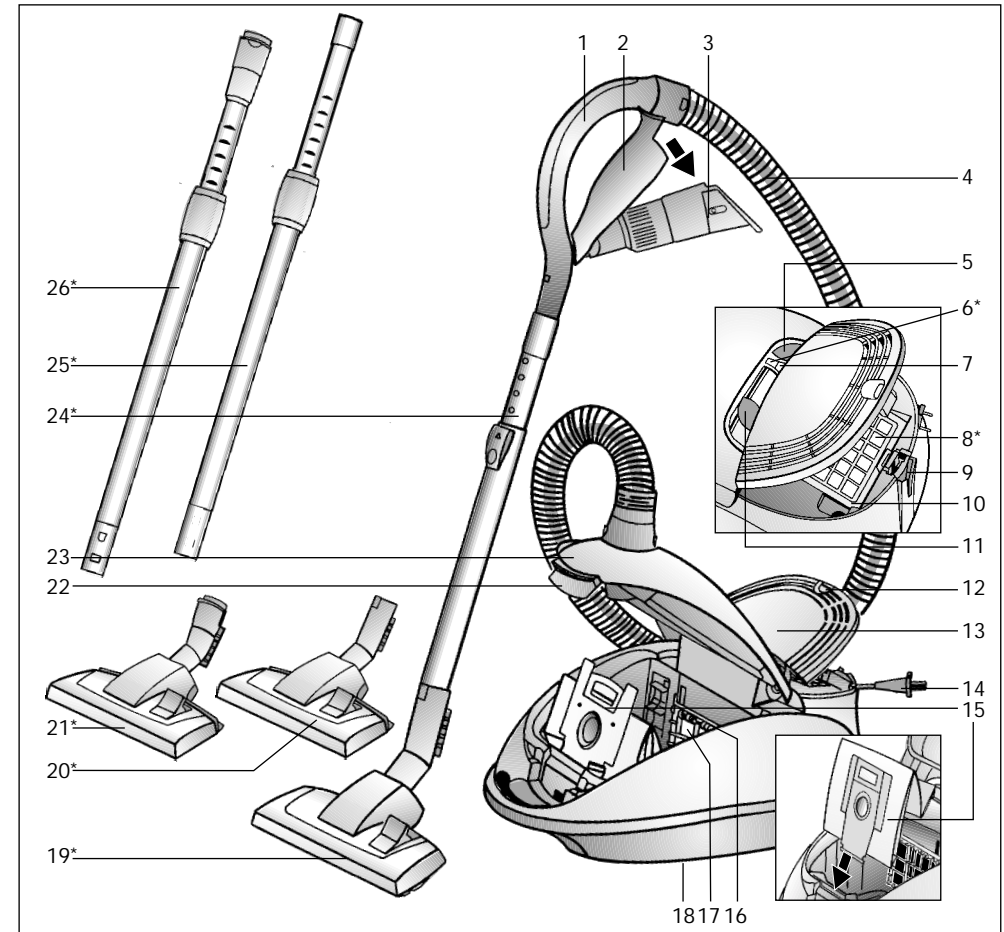

1	مقبض خرطوم الشفط	15	كيس الفلتر MEGAFIL®SuperTEX
2	حامل الملحقات التكميلية	16	حامل الفلتر
3	الملحقات التكميلية المدمجة	17	فلتر حماية المحرك
4	خرطوم الشفط	18	وسيلة مساعدة الإسناد (أسفل المكنسة)
5	زر التشغيل والإيقاف	19	الرأس المتحولة لتنظيف الأرضيات
6*	مبين الاستعداد*	20	الرأس المتحولة لتنظيف الأرضيات ذات رافع السجاد*
7	مبين تغيير الفلتر	21	الرأس المتحولة لتنظيف الأرضيات ذات رافع السجاد، وبها وسيلة تحرير
8	فلتر الطرد*	22	طرف الإغلاق
9	وسيلة مساعدة وقوف المكنسة (مع خاصية الإيقاف الأوتوماتيكي*)	23	غطاء الحيز الداخلي
10	إطار فلتر الطرد	24	ماسورة تلسكوبية وبها زر متحرك*
11	منظم قوة الشفط	25	ماسورة تلسكوبية وبها أسطوانة متحركة*
12	طرف الإغلاق	26	ماسورة تلسكوبية وبها أسطوانة متحركة ووسيلة تحرير*
13	غطاء فلتر الطرد		
14	السلك		
* حسب التجهيز الخاص بكل مكنسة			

يرجى الاحتفاظ بإرشادات الاستخدام. وفي حالة إعطاء المكنسة لشخص آخر يرجى تسليمه إرشادات الاستخدام معها.

### استخدام المكنسة الكهربائية في الأغراض المخصصة لها

هذه المكنسة مخصصة للاستخدام في الأعمال المنزلية فقط، وليست مجهزة للأغراض الصناعية. ينبغي استخدام المكنسة فقط طبقاً للتعليمات المذكورة في إرشادات الاستخدام هذه. الصانع غير مسئول عن أية أضرار يحدث أن تنشأ عن الاستخدام الخاطئ للمكنسة أو عن استخدامها في غير الأغراض المخصصة لها. لذلك لا بد من مراعاة الإرشادات التالية: لا يجوز استعمال المكنسة إلا:

- باكياس تجميع الأتربة الأصلية من MEGAFIL®SuperTEX
- يقطع الغيار الأصلية أو الملحقات التكميلية أو الملحقات الخاصة الأصلية أيضاً.

#### المكنسة غير مناسبة:

- لتنظيف البشر أو الحيوانات
- لشفط:
- الكائنات الحية الصغيرة
- المواد الضارة بالصحة، أو الأجسام حادة الحواف، أو الساخنة، أو المتوهجة.
- المواد المبتلة أو السائلة.
- المواد سريعة الاشتعال أو المتفجرة أو الغازات.

### إرشادات الأمان

هذه المكنسة مطابقة للقواعد التقنية المعمول بها ولوائح الأمان المتعلقة بها. ونؤكد تطابقها مع المواصفات الأوروبية التالية:

- يلزم توصيل وتشغيل المكنسة طبقاً لبيانات لوحة الصنع الموجودة عليها.
- المجموعة الاقتصادية الأوروبية (المعدلة بالمواصفات 91/263/ المجموعة الاقتصادية الأوروبية و 92/31/ المجموعة الاقتصادية الأوروبية و 93/68/ المجموعة الاقتصادية الأوروبية)، و 73/23/ المجموعة الاقتصادية الأوروبية (المعدلة بالمواصفات 93/68/ المجموعة الاقتصادية الأوروبية).

- لا تستخدم المكنسة أبداً للتنظيف دون كيس تجميع الأتربة MEGAFIL®SuperTEX
- <= قد تتعرض المكنسة للضرر.
- يجب عدم السماح للأطفال باستخدام المكنسة إلا تحت الإشراف.
- تجنب الشفط باستخدام رؤوس التنظيف والماسورة بالقرب من رؤوس البشر.
- <= قد ينتج عن ذلك خطر حدوث إصابات.
- يجب عدم استخدام السلك لحمل أو نقل المكنسة.
- يجب عدم جذب السلك، بل يتم جذب القابس لفصل التيار الكهربائي عن الجهاز.
- يجب عدم سحب السلك على حواف حادة أو تعريضه للانحناس.
- قبل القيام بأي عمل في المكنسة يجب فصل التيار الكهربائي عنها.
- يجب عدم تشغيل المكنسة في حالة تعرضها لأي ضرر وفي حالة حدوث أي عطل يجب فصل القابس.
- يجب أن يتم الإصلاح وتركيب قطع الغيار بواسطة مراكز الخدمة المعتمدة فقط.
- يجب حماية المكنسة من عوامل الطقس، والرطوبة ومصادر الحرارة الخارجية.
- يجب إيقاف الجهاز في حالة عدم استخدامه في التنظيف.
- يجب التوقف على الفور عن استخدام الأجهزة التي تجاوزت عمرها الافتراضي. وبعد ذلك يتم التخلص منها بالطرق الصحيحة المقررة.
- لدواعي الأمان تم تزويد المكنسة بخاصية الحماية ضد سخونة الزائدة. فإذا تعرضت المكنسة لأي إعاقة أدت لارتفاع حرارتها بشدة، فإنها ستتوقف أوتوماتيكياً. أفضل القابس، وتأكد أن أي من رأس التنظيف أو الخرطوم أو ماسورة الشفط لم تتعرض للانسدان، أو أن الفلتر ليس بحاجة للتغيير. بعد إزالة سبب الخلل اترك المكنسة لتبرد لمدة ساعة واحدة على الأقل، ويدها يمكن استعمالها ثانية.

## Kundendienst Kontakte Kleine Hausgeräte

### Zentralwerkstatt

Der direkte Weg, falls Ihr Gerät repariert werden muss. Senden Sie Ihr Gerät einfach an:

Siemens Electrogeräte GmbH  
Zentralwerkstatt Kleine Hausgeräte  
Witschelstraße 104  
90431 Nürnberg

**Service-Tel.: 01801 – 33 53 03**

Mo-Fr von 8.00 bis 18.00 Uhr, zum Ortstarif

**Service-Fax: 0911/31 20-201**

**Service-Email: CP-ServiceCenter@bshg.com**

### Service Shops

Der persönliche Service ganz in Ihrer Nähe; mit fachkundiger Beratung und Verkauf von Zubehör und Ersatzteilen. Wir freuen uns auf Ihren Besuch!

### Bestellung von Zubehör und Ersatzteilen

Sie erreichen uns rund um die Uhr an 365 Tagen im Jahr, zum günstigen Ortstarif.

**Ersatzteil-Tel. 01801 – 33 53 04**  
**Ersatzteil-Fax 01801 – 33 53 08**  
**Ersatzteil-Email spareparts@bshg.com**

**FamilyLine 01805 – 54 74 36** (€ 0,12/Min. DTAG)

für Produktinformationen sowie Anwendungs- und Bedienungsfragen zu **Kleinen Hausgeräten:**

Mo-Fr von 8.00 bis 18.00 Uhr

### Internet Service

mit Informationen zu Produkten und Serviceangeboten sowie den aktuellen Anschriften und Öffnungszeiten der Service Shops. Hier können Sie auch Ersatzteile und Zubehör online zu bestellen. Besuchen Sie uns einfach im Internet unter: [www.siemens.de/hausgeraete](http://www.siemens.de/hausgeraete)

## Standorte Service Shops

**04159 Leipzig**  
Georg-Schumann-Straße 294

**45141 Essen**  
Bamlerstraße 1 A

**79111 Freiburg**  
Gündlinger Straße 18

**10587 Berlin**  
Salzufer 6 – 8

**47805 Krefeld**  
Dießemer Bruch 114 G

**80807 München**  
Domagkstraße 10

**12526 Berlin**  
Paradiesstraße 206 b

**48153 Münster**  
Schuckert Straße 10

**83301 Traunreut**  
Werner-von-Siemens-Straße 200

**22453 Hamburg**  
Borsteler Chaussee 11

**50823 Köln**  
Vogelsanger Straße 165

**84034 Landshut**  
Herzog-Albrecht-Straße 4

**23554 Lübeck**  
Josephinenstraße 27

**60489 Frankfurt am Main**  
Rödelsheimer Landstraße 147

**86368 Gersthofen / Augsburg**  
Welslerstraße 11

**24114 Kiel**  
Sophienblatt 64

**63796 Kahl**  
Lange Hecke 8

**87439 Kempten**  
Lindauer Straße 112

**26127 Oldenburg**  
Kreyenstraße 99

**64331 Weiterstadt bei Darmstadt**  
Brunnenweg 22-24

**89075 Ulm**  
Eberhard-Finckh-Straße 30

**28329 Bremen**  
In der Vahr 53

**65396 Walluf bei Wiesbaden**  
Im Grohenstück 2

**90431 Nürnberg**  
Witschelstraße 104

**30519 Hannover**  
Dorfstraße 17-19

**66130 Güdingen bei Saarbrücken**  
Daimler Straße 2

**91052 Erlangen**  
Sieboldstraße 4

**34117 Kassel**  
Werner-Hilpert-Straße 13

**68309 Mannheim**  
Weinheimer Straße 58-60

**93059 Regensburg**  
Im Gewerbepark B 30

**38100 Braunschweig**  
Fallersleber Straße 50

**71254 Ditzingen**  
Zeissstraße 13

**95448 Bayreuth**  
Weiherstraße 25

**40227 Düsseldorf**  
Oberbilker Allee 270 A

**76135 Karlsruhe**  
Im Mittelfeld 1

**97076 Würzburg**  
Nürnbergger Straße 109

**44287 Dortmund**  
Rodenbergstraße 47

Kundendienst-Zentren · Central-Service-Depots · Service Après Vente · Servizio Assistenza ·  
Centrale Servicestation · Asistencia técnica · Servicevaerksteder · Servicesteder · Apparatservice · Huolto

**AT Austria, Österreich**  
Werkskundendienst für Hausgeräte  
Quellenstrasse 2  
1100 Wien  
0810 240 263 (Regionaltarif)  
(01) 605 75 – 59 209  
[www.hausgeraete.at/bsh](http://www.hausgeraete.at/bsh)

**BE Belgium, Belgien, Belgique**  
BSH Home Appliances s.a.n.v.  
Avenue du Laerbeek 74  
Laarbeeklaan 74  
1090 Bruxelles - Brüssel  
(070) 222 142  
(02) 475 72 92  
[bru-repairs@bshg.com](mailto:bru-repairs@bshg.com)

**BG Bulgaria**  
EXPO 2000 GmbH  
Lulin kompl., bl. 549/B  
1359 Sofia  
+359 (2) 260148  
+359 (2) 9250991

**CH Switzerland, Schweiz, Suisse**  
BSH Hausgeräte AG, BSH Service  
Fahrweidstrasse 80  
8954 Geroldswil  
0848 840 040  
0848 840 041

**CZ Czech Republic**  
BSH domácí spotřebiče s.r.o.  
Pod Visnovkou 25 / 1661  
14201 Prag 4  
+420 2 2489 1466  
+420 2 2489 1473

**DK Denmark, Danmark**  
BSH Hvidevarer A/S  
Telegrafvej 6  
2750 Ballerup  
+45 (44) 89 89 85  
+45 (44) 89 89 86  
[www.siemens-hvidevarer.com](http://www.siemens-hvidevarer.com)

**ES Spain, Espana**  
BSH Interservice S.A.  
Polígono Malpica, Calle D,  
Parcela 96 A  
50016 Zaragoza  
+34 902 351352  
+34 976 578425  
[www.siemens-ed.com](http://www.siemens-ed.com)

**FI Finland, Suomi**  
BSK-Kodinkoneet Oy  
Sinimäentie 8, PL 66  
02630 Espoo  
+358 (9) 52595130  
+358 (9) 52595131  
[www.siemens-kodinkoneet.com](http://www.siemens-kodinkoneet.com)

**FR France**  
BSH Electroménager S.A  
Service Après Vente  
50, Rue Ardoin, BP 47  
93400 Saint-Ouen Cedex  
0825 398 110  
[www.siemens-electromenager.com](http://www.siemens-electromenager.com)

**GB United Kingdom**  
BSH Appliance Care  
Grand Union House  
Old Wolverton Road  
Old Wolverton (P.O.Box 118)  
MK12 5ZR Milton Keynes  
+44 (8705) 678910  
+44 (1908) 328660  
[www.boschappliances.co.uk/](http://www.boschappliances.co.uk/)

**GR Greece**  
BSH Ikiakes Syskeves ABE  
17km Ethnikis Odou Athinon-Lamias  
& Potamou 20  
14574 Kifissia  
+30 (210) 4277-700  
+30 (210) 4277-669

**HU Hungary**  
BSH Kft. Markaszerviz  
Királyhágó tér 8-9 Vevőszolgálat  
1126 Budapest  
+36 (1) 489 5461  
+36 (1) 201 8786

**IR Ireland**  
Appliance Care  
Unit 4  
Ballymount Industrial Estate  
Walkinstown  
Dublin 12  
+353 (1) 4502655  
+353 (1) 4502520  
Outside of 01-area: 18903 22222

**IS Iceland**  
Smith & Norland H/F  
Noatuni 4  
105 Reykjavik  
+354 (520) 3000  
+354 (520) 3010  
[www.sminor.is](http://www.sminor.is)

**IT Italy, Italia**  
BSH Elettrodomestici SpA  
Via. M. Nizzoli 1  
20147 MILANO MI  
+39 (02) 41336 1  
+39 (02) 41336 610  
Numero verde 800.018346

**LU Luxembourg**  
BSH Service  
20, Rue des Peupliers  
2328 Luxembourg-Hamm  
+352 4384 3507  
+352 4384 3525

**NL Netherlands**  
Siemens Nederland N.V.  
Afdeling Consumentenproducten  
Postbus 16068, 2500 BB d.Haag  
2712 PN Zoetermeer  
+31 (70) 3331234  
+31 (70) 3333978  
[www.siemens.nl/huishouden](http://www.siemens.nl/huishouden)

**NO Norway**  
BSH Husholdningsapparater A.S.  
Grensesvingen 9  
0661 Oslo  
+47 22 660600  
+47 22 660551  
[deleordre@bshg.com](mailto:deleordre@bshg.com)

**PL Poland**  
BSH Ssrzet Gospodarstwan  
Domowego  
Al. Jerozolimskie 183  
02222 Warszawa  
0801 191 534  
(022) 5727729  
[Servis.fabryczny@bshg.com](mailto:Servis.fabryczny@bshg.com)

**PT Portugal**  
BSH P Electrodomésticos Lda.  
Rua Alto do Montijo no 15  
2795-619 Carnaxide  
21 4250 781  
21 4250 701

**RO Romania**  
BSH Electrocasnice srl  
B-dul Ficusului nr.42,corp B, et.3,  
sect. 1  
71544 Bucuresti, Romania  
Tel: (01) 203 9748  
Fax: (01) 203 9731

**RU Russia**  
OOO "BSH Bytowaja Technika"  
Werkskundendienst  
Malaja Kaluschskaja 19  
119071 Moskau  
Hotline: +7 (095) 737 2962  
[MOK-KDHL@BSHG.com](mailto:MOK-KDHL@BSHG.com)

**SE Sweden, Sverige**  
BSH Hushallsapparater AB  
Gardsvägen 10 A  
16929 Solna  
+46 (8) 7341310  
+46 (8) 7341321

**SL Slovenia**  
BSH Hi\_ni aparati d.o.o.  
Savinjska cesta 30  
3331 Nazarje  
(03) 8398 222  
(03) 8398 203  
[Informacije.servis@bshg.com](mailto:Informacije.servis@bshg.com)

**TR Turkey**  
BSH PEG Beyaz Esva Servis A.S.  
Cemal Sahir Sok. No. 26-28  
80470 Mecidiyeköy - Istanbul  
+90 212 275 47 75  
+90 212 275 55 04  
[www.siemensevaletleri.com](http://www.siemensevaletleri.com)



## DE Garantie

Bundesrepublik Deutschland  
siehe letzte Seite.

**Ausland:** Für dieses Gerät gelten die von der Vertretung unseres Hauses in dem Kaufland herausgegebenen Garantiebedingungen. Einzelheiten hierüber teilt Ihnen der Händler, bei dem Sie das Gerät gekauft haben, auf Anfrage jederzeit mit.  
Zur Inanspruchnahme von Garantieleistungen ist in jedem Fall aber die Vorlage des Kaufbeleges erforderlich.

## GB Conditions of guarantee

For this appliance the guarantee conditions as set out by our representatives in the country of sale apply. Details regarding same may be obtained from the dealer from whom the appliance was purchased. For claims under guarantee the sales receipt must be produced.

## FR Conditions de garantie

A l'étranger, les conditions de garantie applicables à cet appareil sont celles s'accordées par la filiale du pays concerné.  
Celles-ci peuvent être fournies par le Revendeur auprès duquel vous avez acheté l'appareil ou directement auprès de notre filiale. Si vous aviez besoin d'utiliser la garantie, la présentation de la facture d'achat sera nécessaire.

## IT Condizioni di garanzia

Per questo apparecchio valgono le condizioni di garanzia stabilite dalla ns. Rappresentanza nella rispettiva Nazione.  
Il venditore dell'apparecchio è a disposizione per ulteriori chiarimenti. La garanzia viene riconosciuta soltanto se accompagnata da regolare documento fiscale di acquisto rilasciato dal venditore.

## NL Garantievoorwaarden

Voor het aangeschafte apparaat gelden de garantievoorwaarden welke door de vertegenwoordiging van de moederorganisatie in het land van aankoop zijn uitgegeven.  
Eventuele bijzonderheden hiervoor zal de leverancier, waarbij het apparaat is gekocht, desgevraagd verschaffen.  
Om aanspraak te kunnen maken op eventuele garantie is het overleggen van de aankoopbon met koopen/of leverdatum vereist.

## DK Garanti

Garantiebestemmelserne er ikke vedlagt, men fremsendes ved henvendelse til Siemens kundeservice. I øvrigt henvises til købelovens bestemmelser.

## NO Leveringsbetingelser

I Norge gjelder NEL's leveringsbetingelser. Disse kan De få hos Deres forhandler eller direkte ved vårt hovedkontor.

## SE Konsumentbestämmelser

I Sverige gäller av EHL antagna konsumentbestämmelser.

## FI Takuuuika

Kodintekniikan tuotteille annetaan vähintään kahentoista (12) kuukauden takuu tuotteesta riippuen. Takuuuika määritellään kunkin tuotteen osalta erikseen ja se on voimassa annetun määräajan tuotteen ostop. Tuotteen tietyille osille voidaan antaa em. määräajoista poikkeava takuu.

## PT Condições de Garantia

Para este aparelho são válidas as condições de garantia emitidas pela nossa representação no país da aquisição. Mais detalhes poderão ser facultados pelo revendedor onde foi adquirido o aparelho.  
Para recorrer aos serviços de garantia é imprescindível a apresentação da Fatura de Compra e bem assim, do documento de Garantia.

## ES Condiciones de garantía

A este aparato son aplicables las condiciones de garantía acordadas por la representación de nuestra firma en el país de compra. Para más detalles sirvanse dirigir al correspondiente establecimiento del ramo en que se ha comprado el aparato. En caso de hacer uso de la garantía es necesario presentar el correspondiente comprobante de compra.

## GR Όροι Εγγυήσεως

Για την συσκευή αυτή ισχύουν οι όροι έγγυήσεως που έχει εκδώσει η αντιπροσωπία του Οίκου μας στην χώρα αγοράς της.  
Λεπτομέρειες στο Θέμα αυτό θα σας δώσει ο Καταστηματάρχης, απο τον οποίον αγοράσατε την συσκευή. Για να τεθεί όμως σε ισχύ η εγγύηση απαιτείται οπωσδήποτε η παρουσίαση των αποδείξεων λιανικής πωλήσεως.

## TR Garanti Şartları

Bu cihaz için satışın gerçekleştiği ülkedeki temsilçliğimiz tarafından belirlenen garanti şartları geçerlidir. Garanti şartları ile ilgili detaylı bilgi için; cihazın satın alındığı bayiye ya da Tüketicici Danışma Merkezimize başvurabilirsiniz. Garanti kapsamındaki taleplerinize cevap verilebilmesi için Yetkili Servismize, cihaza ait faturayı veya okunaklı fotokopisini göstermeniz gerekmektedir.