

Moulinex

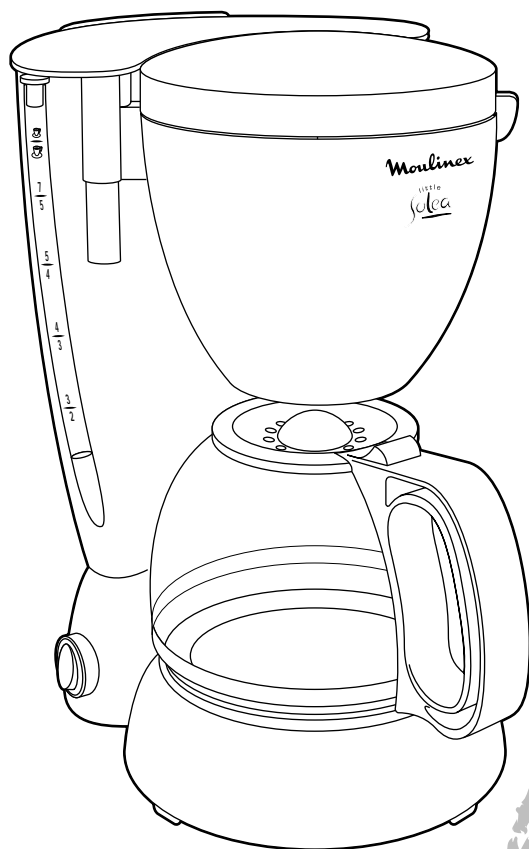

www.moulinex.com

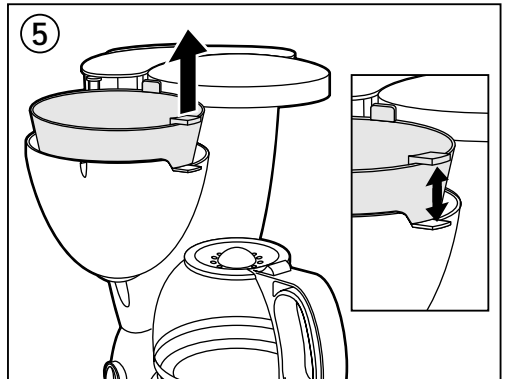
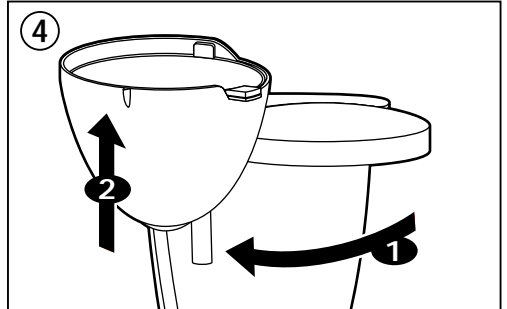
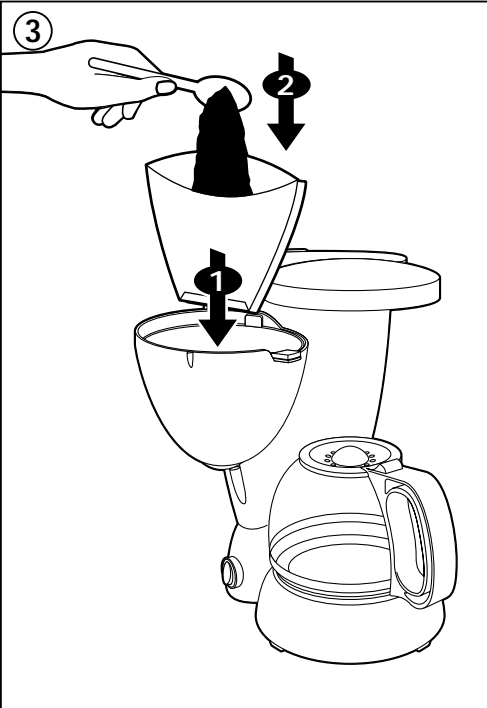
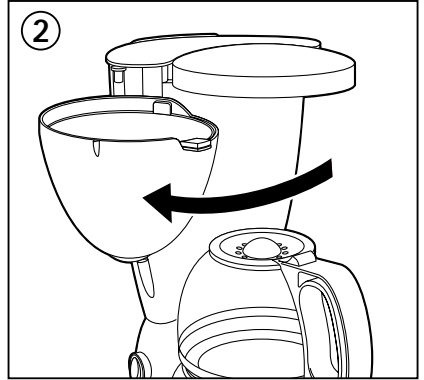
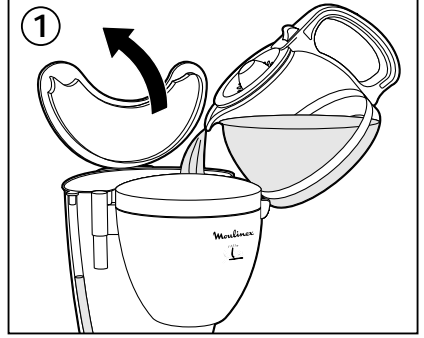
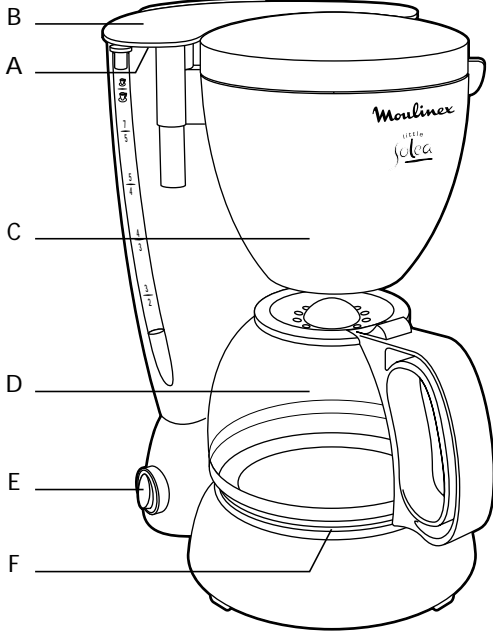

Slovensko	23	Français	p. 4
Српски	24	English	p. 5
Hrvatski	26	Deutsch	S. 7
Românește	27	Nederlands	p. 9
Български	28	Español	p. 10
Magyar	30	Português	p. 12
Русский	с. 32	Italiano	p. 13
Українська	с. 34	Suomi	s. 15
Latviešu	l. 36	عربي	ص. 18
Letuviu	p. 38	Polski	19
Eesti	l. 40	Česky	21
فارسی	صفحه 43	Slovensky	22

Moulinex

Description

- A** Réservoir avec niveau d'eau
- B** Couvercle de réservoir
- C** Porte-filtre et support-filtre amovibles
- D** Verseuse
- E** Interrupteur avec repère de mise sous tension
- F** Plaque chauffante

Conseils de sécurité

- Lisez attentivement le mode d'emploi avant la première utilisation de votre appareil : une utilisation non conforme au mode d'emploi dégageait Moulinex de toute responsabilité.
- **Ne laissez pas l'appareil à la portée des enfants sans surveillance. L'utilisation de cet appareil par des jeunes enfants ou des personnes handicapées doit être faite sous surveillance.**
- Vérifiez que la tension d'alimentation de votre appareil correspond bien à celle de votre installation électrique.
- **Cet appareil doit être branché sur une prise de courant avec terre.**
- Toute erreur de branchement annule la garantie.**
- Votre appareil est destiné uniquement à un usage domestique et à l'intérieur de la maison.
- Débranchez votre appareil lors d'une absence prolongée et lorsque vous le nettoyez.
- **Ne débranchez pas la fiche de la prise en tirant sur le câble.**
- N'utilisez pas votre appareil s'il ne fonctionne pas correctement ou s'il a été endommagé. Dans ce cas, adressez-vous à un centre service agréé Moulinex (voir liste dans le livret service).
- Toute intervention autre que le nettoyage et l'entretien usuel par le client doit être effectuée par un centre service agréé Moulinex.
- Ne mettez pas l'appareil, le câble d'alimentation ou la fiche dans l'eau ou tout autre liquide.
- Ne laissez pas pendre le câble d'alimentation à portée de mains des enfants.
- Le câble d'alimentation ne doit jamais être à proximité ou en contact avec les parties chaudes de votre appareil, près d'une source de chaleur ou sur angle vif.
- Si le câble d'alimentation ou la fiche sont endommagés, n'utilisez pas l'appareil. Afin d'éviter tout danger, faites-les obligatoirement

remplacer par un centre service agréé Moulinex (voir liste dans le livret service).

- N'utilisez pas la verseuse sur une flamme et sur des plaques de cuisinière électrique.
- Ne remplissez pas d'eau votre appareil s'il est encore chaud (laissez refroidir une dizaine de minutes).
- Ne mettez pas d'eau chaude dans le réservoir.
- Ne faites pas fonctionner la cafetière avec le couvercle du réservoir ouvert.
- Pour votre sécurité, n'utilisez que des accessoires et des pièces détachées Moulinex adaptés à votre appareil.

Mise en service

- **Avant une première utilisation**, rincez votre cafetière en la faisant fonctionner sans mouture.

Vous pouvez préparer 7 petites ou 5 grandes tasses de café et maintenir votre café au chaud sur la plaque chauffante.

- ① - Remplissez le réservoir (**A**) avec **de l'eau froide** en vous aidant du niveau d'eau.
 - ② - Basculez le porte-filtre (**C**) et versez votre mouture dans un filtre n° 2 positionné dans le support-filtre. Remettez le porte-filtre en place.
 - ③ - Placez la verseuse avec son couvercle sur la plaque chauffante (**F**).
- Mettez en marche à l'aide de l'interrupteur (**E**). Le témoin lumineux vous indique que votre cafetière est en chauffe.
 - Un **système stop-gouttes** vous permet de retirer la verseuse le temps de vous servir une tasse de café en cours de préparation. Remplacez rapidement la verseuse dans la cafetière pour éviter le débordement du porte-filtre. N'oubliez pas de mettre le couvercle sur la verseuse pour assurer la commande stop-gouttes.

Entretien

. Détartrage (toutes les 40 utilisations)

Pour détartrer votre appareil, vous pouvez utiliser :

- . soit un sachet de détartrant préalablement dilué dans 2 grandes tasses d'eau.
- . soit 2 grandes tasses de vinaigre d'alcool blanc.
- Versez la préparation dans le réservoir et mettez la cafetière en fonctionnement (sans mouture).

- Laissez couler dans la verseuse l'équivalent d'une tasse puis arrêtez.
- Laissez agir la solution détartrante restant dans la cafetière pendant 1 heure.
- Remettez la cafetière en marche pour terminer l'écoulement.
- Rincez la cafetière en la faisant fonctionner 2 ou 3 fois avec de l'eau claire.

Attention : Ne pas laisser le sachet de détartrant entre les mains des enfants.

Nettoyage

- Débranchez la cafetière.
- Ne mettez jamais l'appareil dans l'eau ou sous l'eau courante.
- La verseuse (**D**) peut être nettoyée au lave-vaisselle.
- Pour évacuer la mouture usagée, retirez le porte-filtre de la cafetière.
- ④ - Le porte-filtre et le support-filtre sont démontables pour un nettoyage approfondi ou un passage au lave-vaisselle.
- ⑤

Accessoire

. Verseuse de rechange : A15B01 ou A15B02.



Participons à la protection de l'environnement !

- ① Votre appareil contient de nombreux matériaux valorisables ou recyclables.
- ➔ Confiez celui-ci dans un point de collecte ou à défaut dans un centre service agréé pour que son traitement soit effectué.

Description

- A** Water tank with level indicator
- B** Water tank lid
- C** Removable filter holder and filter support
- D** Jug
- E** Switch with power-on indicator light
- F** Hot plate

Safety recommendations

- Read the instructions for use with care before using your appliance for the first time: any use which does not comply with the instructions will absolve Moulinex from any liability.
- **Do not leave the appliance within reach of children unsupervised. The use of this appliance by young children or by disabled persons must always be supervised.**
- Check that the power rating of your appliance does in fact match that of your household electrical wiring system.
- **The appliance must be connected to an earthed mains socket.**

Any error in connection will render the guarantee null and void.

Wiring instructions for U.K and Ireland only :

APPLIANCES WITH FITTED PLUG

Important : For your convenience this appliance is supplied complete with a plug incorporating a 13 amp fuse.

In the event of replacing a fuse in the plug supplied, a 13 amp fuse approved by ASTA to BS1362 must be used.

If the socket outlets are not of the 13A BS 1363 type, and therefore do not accept the plug connected to this appliance, cut off the plug if moulded type or remove the plug if connected by screw terminals.

When the plug is a moulded type and this is cut off from the appliance, the connected wires are a shock hazard. Do not under any circumstances connect a cut off plug into the electrical socket outlet. The cut off plug must be disposed of in a safe manner that prevents any form of connection.

If the fuse cover is detachable, never use the plug with the cover omitted. Replacement covers can be obtained from your service agent.

Fit the appropriate plug according to the instructions in paragraph "Fitting a plug". With

alternative plugs a 15 amp fuse must be fitted either in the plug or adaptor or at the main fuse box.

APPLIANCES WITHOUT FITTED PLUG FITTING A PLUG - IMPORTANT

The wires in the mains lead are coloured in accordance with the following code:

GREEN & YELLOW : EARTH

BLUE : NEUTRAL

BROWN : LIVE

As the colours in the mains lead of this appliance may not correspond with the coloured markings identifying the terminals in your plug, proceed as follows:

The wire which is coloured GREEN & YELLOW must be connected to the terminal in the plug which is marked with the letter 'E' or by the earth symbol  or coloured green or green and yellow. The wire which is coloured BLUE must be connected to the terminal which is marked with the letter 'N' or coloured black. The wire which is coloured BROWN must be connected to the terminal which is marked with the letter 'L' or coloured red.

This appliance is manufactured to conform to the Low Voltage Electrical Equipment (Safety) Regulations 1989 and is designed to comply with BS 3456. It complies with the requirements of the EEC Directive (89/336/EEC).

- Your appliance is intended solely for domestic, indoor use.
- Unplug your appliance when you are not using it or when you are cleaning it.
- **Never unplug the appliance from the socket by pulling on the cable.**
- Do not use your appliance if it is not working correctly or if it has been damaged. If this happens, contact an approved Moulinex service centre (see list in service booklet).
- Any intervention other than cleaning and normal maintenance by the customer must be carried out by an approved Moulinex service centre.
- Never put the appliance, the cable or plug in water or any other liquid.
- Do not allow the power cable to hang down within reach of children.
- The power cord must never be allowed to be close to or in contact with the hot parts of your appliance, near to a source of heat or to rest on sharp edges.
- If the power cable or the plug are damaged, do not use the appliance. To avoid any risk, these must be replaced by an approved Moulinex service centre (see list in service booklet).

- Do not use the coffee jug over a flame or on the hotplate of an electric cooker.
- Do not refill your coffee maker with water if it is still hot (allow it to cool down for about 10 minutes).
- Do not put hot water in the tank.
- Do not use the coffee maker with the water tank lid open.
- For your own safety, use only the Moulinex accessories and spare parts which are suitable for your appliance.

Using your appliance

- **Before using it for the first time**, rinse your coffee maker by running it without putting in any ground coffee.

You can prepare 7 small or 5 large cups of coffee and keep your coffee warm on the hotplate.

- ① - Fill the water tank **(A)** with **cold water**, using the water level indicator as a guide.
 - ② - Swing the filter holder **(C)** and pour your ground coffee into a n° 2 filter positioned in the filter support. Replace the filter holder.
 - ③ - Place the coffee jug, with its lid on, on the hot plate **(F)**.
- Turn on by pressing the switch **(E)**. The indicator light shows that your coffee maker is now heating up.
 - A **drip-stop system** allows you to remove the coffee jug long enough to pour yourself a cup of coffee during preparation. Quickly replace the coffee jug to prevent the filter holder from overflowing. Remember to keep the lid on the jug to engage the drip-stop system.

Maintenance

. Descaling (every 40 uses)

To descale your appliance, you can use:

- . either a sachet of descaler, first diluting it with 2 large cups of water.
- . or two cups of white wine vinegar.
- Pour the preparation into the tank and run the coffee maker (without coffee).
- Allow the equivalent of one cupful to run into the jug, then stop.
- Allow the descaling solution remaining in the coffee maker to work for 1 hour.
- Start the coffee maker again in order to complete the run-through.
- Rinse the coffee maker by running it 2 or 3 times with fresh water

Please note: Keep the sachet of descaler out of reach of children.

Cleaning

- Unplug the coffee maker.
- Never place the appliance in water or under running water.
- The coffee jug (**D**) can be washed in the dishwasher.
- To remove the used coffee grounds, remove the filter holder from the coffee maker.
- ④ - The filter holder and the filter support can be removed for thorough cleaning or can be washed in the dishwasher.
- ⑤

Accessory

. Replacement jug: A15B01 or A15B02.



Environment protection first !

- ① Your appliance contains valuable materials which can be recovered or recycled.
- ➔ Leave it at a collection point.

Beschreibung

- A** Wasserbehälter mit Füllstandsanzeige
- B** Behälterdeckel
- C** herausnehmbarer Filter und Filterträger
- D** Glaskrug
- E** Ein-/Ausschalter mit Kontrollleuchte
- F** Warmhalteplatte

Sicherheitshinweise

- Lesen Sie die Gebrauchsanweisung sorgfältig vor der ersten Inbetriebnahme Ihres Gerätes durch: Eine unsachgemäße Verwendung entbindet Moulinex von jeglicher Haftung.
- **Überlassen Sie Kindern niemals unbeaufsichtigt das Gerät. Lassen Sie Kinder niemals ohne Aufsicht das Gerät benutzen.**
- Überprüfen Sie, ob der Anschlusswert Ihres Gerätes mit der auf Ihrem Stromzähler angegebenen Spannung übereinstimmt.
- **Schließen Sie Ihr Gerät unbedingt an eine geerdete Steckdose an.**
- **Bei fehlerhaftem Anschluss erlischt die Garantie.**
- Ihr Gerät ist ausschließlich für den Haushaltsgebrauch und nur für den Einsatz in geschlossenen Räumen zugelassen.
- Ziehen Sie den Netzstecker bei längerer Abwesenheit und vor jeder Reinigung des Gerätes.
- **Ziehen Sie den Stecker nicht am Kabel aus der Steckdose.**
- Benutzen Sie Ihr Gerät nicht, wenn es nicht fehlerfrei funktioniert oder wenn es sichtbare Schäden aufweist. In diesem Fall wenden Sie sich an den Moulinex-Kundendienst (siehe Adressenliste im Serviceheft).
- Jeder andere Eingriff, außer der im Haushalt üblichen Reinigung und Wartung, muss durch den Moulinex-Kundendienst erfolgen.
- Das Gerät, das Kabel oder den Stecker niemals in Wasser oder irgendeine andere Flüssigkeit tauchen.
- Halten Sie das Kabel außer Reichweite von Kindern.
- Lassen Sie das Kabel niemals in die Nähe von oder in Berührung mit den heißen Teilen Ihres Gerätes, einer Wärmequelle oder einer scharfen Kante kommen.
- Benutzen Sie das Gerät nicht, wenn das Kabel oder der Stecker beschädigt sind. Um

jegliche Gefahr zu vermeiden, lassen Sie diese Teile unbedingt vom Moulinex-Kundendienst austauschen (siehe Liste im Serviceheft).

- Benutzen Sie den Glaskrug nicht auf Gas- oder Elektrokokchplatten.
- Füllen Sie kein Wasser in das Gerät, wenn es noch heiß ist (lassen Sie es ca. 10 Minuten abkühlen).
- Geben Sie kein heißes Wasser in den Wasserbehälter.
- Nehmen Sie das Gerät nicht mit geöffnetem Behälterdeckel in Betrieb.
- Zu Ihrer eigenen Sicherheit sollten Sie nur Zubehör und Ersatzteile von Moulinex verwenden, die für Ihr Gerät geeignet sind.
- Der Hersteller kann nicht für Schäden verantwortlich gemacht werden, die durch nicht bestimmungsgemäße Verwendung oder falsche Bedienung verursacht werden.

Inbetriebnahme

- **Vor dem ersten Gebrauch** spülen Sie das Gerät einmal durch, indem Sie einen Brühvorgang ohne Kaffeemehl durchführen. Sie können 7 kleine oder 5 große Tassen Kaffee zubereiten und Ihren Kaffee auf der Warmhalteplatte warm halten.
- ① - Füllen Sie den Wasserbehälter **(A)** mit **kaltm Wasser**; beachten Sie dabei die Füllstandsanzeige.
- ② - Schwenken Sie den Filter **(C)** heraus und setzen Sie einen Papierfilter Nr. 2 in den Filterträger. Füllen Sie dann Kaffeemehl ein.
- ③ - Schwenken Sie den Filter wieder in seine Ausgangsstellung zurück.
- Stellen Sie den Glaskrug mit Deckel auf die Warmhalteplatte **(F)**.
- Schalten Sie das Gerät mit dem Schalter **(E)** ein. Die Kontrollleuchte zeigt an, dass das Gerät eingeschaltet ist.
- Ein **Tropfstopp-System** am Filter ermöglicht es Ihnen, den Glaskrug während der Zubereitung kurz zu entnehmen, um vorab eine Tasse Kaffee auszugießen. Stellen Sie den Glaskrug danach sofort wieder auf die Warmhalteplatte zurück, um ein Überlaufen des Filters zu vermeiden. Vergessen Sie nicht, den Deckel des Glaskrugs aufzusetzen, damit das Tropfstopp-System funktioniert.

Pflege

. Entkalken

- Um Ihr Gerät zu entkalken, verwenden Sie
- . entweder ein Päckchen Entkalker, den Sie zuvor mit zwei großen Tassen Wasser verdünnt haben
 - . oder zwei große Tassen Essigessenz.
 - Gießen Sie die Mischung in den Wasserbehälter und schalten Sie das Gerät ein (ohne Kaffeemehl).
 - Lassen Sie die einer Tasse entsprechende Menge in den Glaskrug laufen und schalten dann das Gerät aus.
 - Lassen Sie die Entkalkerlösung eine Stunde in dem Gerät wirken.
 - Schalten Sie das Gerät wieder ein, damit das restliche Wasser durchlaufen kann.
 - Spülen Sie das Gerät gut durch, indem Sie zwei oder drei Brühvorgänge mit klarem Wasser durchführen.

Achtung: Handelsübliche Entkalkungsmittel gehören nicht in Kinderhände!

Reinigung

- Ziehen Sie den Netzstecker.
- Das Gerät niemals in Wasser tauchen oder unter fließendes Wasser halten.
- Der Glaskrug **(D)** kann in der Spülmaschine gereinigt werden.
- Um gebrauchtes Kaffeemehl zu entfernen, nehmen Sie den Filter aus dem Gerät.
- ④ - Der Filter und der Filterträger können auseinander genommen werden und zwecks gründlicher Reinigung in die Spülmaschine gegeben werden.
- ⑤

Zubehör

- . Ersatzkanne: A15B01 oder A15B02



Denken Sie an den Schutz der Umwelt !

① Ihr Gerät enthält wertvolle Rohstoffe, die wieder verwertet werden können.

➔ Geben Sie Ihr Gerät deshalb bitte bei einer Sammelstelle Ihrer Stadt oder Gemeinde ab.

Beschrijving

- A** Reservoir met zichtbaar waterniveau
- B** Deksel van het reservoir
- C** Uitneembare filterhouder en inzetfilter
- D** Schenkkkan
- E** Aan-/uitschakelaar met controlelampje
- F** Warmhoudplaat

Veiligheidsvoorschriften

- Lees deze gebruiksaanwijzing zorgvuldig door voordat u het apparaat in gebruik neemt: als het apparaat niet overeenkomstig de gebruiksaanwijzing wordt gebruikt, vervalt de aansprakelijkheid van Moulinex.
- **Houd het apparaat buiten bereik van kinderen. Het gebruik van het apparaat door kinderen of gehandicapten dient onder toezicht plaats te vinden.**
- Controleer of de netspanning van uw apparaat overeenkomt met de netspanning van het elektriciteitsnet.
- **U dient het apparaat aan te sluiten op een stopcontact met randaarde. Verkeerde aansluiting maakt de garantie ongeldig.**
- Het apparaat is uitsluitend bestemd voor huishoudelijk gebruik en mag alleen binnenshuis gebruikt worden.
- Trek bij langdurige afwezigheid en als u het apparaat schoonmaakt de stekker uit het stopcontact.
- **Haal de stekker niet uit het stopcontact door aan het aansluitsnoer te trekken.**
- Maak geen gebruik van het apparaat als het niet goed functioneert of als het beschadigd is. Neem in zo'n geval contact op met een Moulinex Servicecentrum (zie adres in het serviceboekje).
- Met uitzondering van reiniging en gebruikelijk onderhoud dienen werkzaamheden aan het apparaat te worden uitgevoerd door een Moulinex Servicecentrum.
- Doe het apparaat, noch het aansluitsnoer, noch de stekker in water of in een andere vloeistof.
- Laat het aansluitsnoer niet binnen handbereik van kinderen hangen.
- Laat het aansluitsnoer nooit in aanraking komen met of in de buurt hangen van warme onderdelen van het apparaat of van andere warmtebronnen.

- Laat het aansluitsnoer niet over scherpe hoeken en randen hangen.
- Maak geen gebruik van het apparaat als het aansluitsnoer of de stekker beschadigd is. Om elk risico te vermijden, dient u ze te laten vervangen door een Moulinex Servicecentrum (zie adres in het serviceboekje).
- Zet de schenkkkan niet op het vuur, noch op een elektrische kookplaat.
- Schenk geen water in de koffiezetter als deze nog warm is (laat het apparaat 10 minuten afkoelen).
- Schenk geen warm water in het reservoir.
- Stel de koffiezetter niet in werking als het deksel van het reservoir geopend is.
- Voor uw eigen veiligheid, dient u uitsluitend gebruik te maken van Moulinex accessoires en onderdelen, afgestemd op het apparaat.

Ingebruikneming

- **Voor het allereerste gebruik** spoelt u de koffiezetter om door het apparaat in werking te stellen zonder koffiemaling.
- U kunt 7 kleine of 5 grote koppen koffie zetten en uw koffie warmhouden op de warmhoudplaat.
- ① - Vul het reservoir (**A**) met **koud water**; het waterpeilglas geeft aan hoeveel water u inbrengt.
 - ② - Zwenk de filterhouder (**C**) en schep de koffiemaling in een filter n°2, dat u geplaatst hebt in de inzetfilter. Plaats de filterhouder terug.
 - ③ - Plaats de schenkkkan met deksel op de warmhoudplaat (**F**).
- Stel de koffiezetter in werking met behulp van de aan-/uitschakelaar (**E**). Het controlelampje geeft aan dat de koffiezetter in werking is.
 - Dankzij de **druppelstop** kunt u de schenkkkan tijdens het koffiezetten even uit de koffiezetter halen om een kopje koffie in te schenken. Plaats de schenkkkan snel weer terug in de koffiezetter om overlopen van de filterhouder te voorkomen. Vergeet niet het deksel op de schenkkkan te doen, anders werkt de druppelstop niet.

Onderhoud

- **Ontkalken (na elke 40 keer koffiezetten)**
Om te ontkalken, kunt u gebruiken :
 - een zakje ontkalkingsmiddel, opgelost in 2 grote koppen water.

- . of 2 grote koppen azijn.
- Schenk het opgeloste ontkalkingsmiddel of de azijn in het reservoir en zet de koffiezetter aan (zonder koffiemaling).
- Laat één kopje doorlopen in de schenkan en zet vervolgens de koffiezetter uit.
- Laat het restant een uur in de koffiezetter inwerken.
- Zet vervolgens de koffiezetter weer aan om het restant door te laten lopen.
- Spoel de koffiezetter schoon door deze nog 2 à 3 keer in werking te stellen met uitsluitend schoon water.

Let op: houd het zakje ontkalkingsmiddel buiten handbereik van kinderen.

Schoonmaken

- Haal de stekker uit het stopcontact.
- Zet het apparaat nooit in water noch onder de kraan.
- De schenkan (D) is vaatwasmachinebestendig.
- Voor het verwijderen van de gebruikte koffiemaling, haalt u de filterhouder uit de koffiezetter.
- ④ - De filterhouder en de inzetfilter zijn uitneembaar zodat u ze grondig schoon kunt maken of in de vaatwasmachine kunt zetten.
- ⑤

Accessoire

. Reserveschenkan : A15B01/A15B02



Wees vriendelijk voor het milieu !

- ① Uw apparaat bevat materialen die geschikt zijn voor hergebruik.
- ➔ Lever het in bij het milieustation in uw gemeente of bij onze technische dienst.

Descripción

- A** Depósito de agua con indicador del nivel de agua
- B** Tapa del depósito
- C** Porta filtro y soporte para filtro, extraíbles
- D** Jarra
- E** Interruptor con indicador de conexión eléctrica
- F** Placa de mantenimiento en caliente

Consejos de seguridad

- Lea atentamente las instrucciones de uso antes de utilizar el aparato por primera vez: un uso no conforme con dichas instrucciones liberaría a Moulinex de toda responsabilidad.
- **No deje el aparato al alcance de los niños si no hay un adulto vigilando. La utilización de este aparato por niños o personas discapacitadas deberá realizarse bajo vigilancia.**
- Compruebe que la tensión de su aparato corresponde con la de su instalación eléctrica.
- **Enchufe el aparato únicamente en enchufes con toma de tierra. Cualquier error de conexión anulará la garantía.**
- Este aparato se ha concebido únicamente para un uso doméstico y deberá utilizarse en el interior del hogar.
- **Desenchufe el aparato cuando no lo utilice de forma prolongada o cuando lo limpie.**
- No enchufe el aparato tirando del cable de alimentación eléctrica.
- No utilice el aparato si no funciona correctamente o si ha resultado dañado. En este caso, diríjase a un centro de servicio técnico concesionario Moulinex (ver la lista en el folleto "Servicio Moulinex").
- Cualquier manipulación que no sea la limpieza y el mantenimiento habitual del aparato por el usuario debe ser efectuada en un centro de servicio técnico concesionario Moulinex.
- No introduzca el aparato, el cable de alimentación eléctrica ni la clavija en el agua o en cualquier otro tipo de líquido.
- No deje colgando el cable de alimentación eléctrica al alcance de los niños.
- El cable de alimentación eléctrica no deberá estar nunca cerca ni en contacto con las partes calientes del aparato, cerca de una fuente de calor o sobre un ángulo recto.

- No utilice el aparato si el cable de alimentación eléctrica o la clavija estuvieran dañados. Para evitar cualquier peligro, deberá cambiarlos en un centro de servicio técnico concesionario Moulinex (ver la lista en el folleto "Servicio Moulinex").
- No ponga la jarra sobre una superficie caliente tal como una encimera y no la utilice encima de una llama.
- No llene de agua el aparato si aún está caliente (deje que se enfríe unos 10 minutos).
- No ponga agua caliente en el depósito.
- No haga funcionar su cafetera con la tapa del depósito abierta.
- Para su propia seguridad, utilice únicamente accesorios y piezas de recambio de Moulinex adaptados a su aparato.

Puesta en marcha

- **Antes de utilizar su cafetera por primera vez**, aclárela haciéndola funcionar sin café. Puede preparar 7 tazas pequeñas de café o 5 grandes y mantener su café caliente en la placa de mantenimiento en caliente.
- ① Rellene el depósito (A) con **agua fría** con la ayuda del indicador del nivel de agua.
- ② Haga pivotar el porta filtro (C) y vierta café molido en el filtro Nº2 colocado en el soporte para filtro. Vuelva a colocar el porta filtro en su sitio.
- ③ Coloque la jarra con su tapa en la placa de mantenimiento en caliente (F).
- Póngala en marcha presionando el interruptor (E). El piloto luminoso le indica que su cafetera se está calentando.
- Un **sistema anti goteo** le permitirá extraer la jarra para servir el café durante el proceso de preparación. Vuelva a colocar rápidamente la jarra en la placa para evitar que se desborde el porta filtro. No olvide colocar la tapa en la jarra para asegurar el buen funcionamiento del sistema anti goteo.

Mantenimiento

- . **Desincrustación (cada 40 usos)**
Para desincrustar su aparato, puede utilizar:
 - . Bien un sobre de producto desincrustante diluido en dos tazas grandes de agua.
 - . O bien dos tazas grandes de vinagre de alcohol blanco.
- Vierta la preparación en el depósito y ponga en marcha la cafetera (sin café).

- Deje salir el agua hacia la jarra la cantidad equivalente a una taza y a continuación párela.
- Deje actuar el producto restante durante una hora.
- Vuelva a poner en marcha la cafetera y finalice el proceso.
- Aclare la cafetera haciendo pasar dos o tres depósitos de agua fría.

Atención: no deje el producto desincrustante al alcance de los niños.

Limpieza

- Desenchufe el aparato.
- No sumerja nunca el aparato en agua o debajo del agua del grifo.
- La jarra (D) se puede lavar en el lavavajillas.
- Para sacar el poso del café, extraiga el porta filtro de la cafetera.
- ④ El porta filtro y el soporte del filtro se pueden desmontar para una limpieza en profundidad. Pueden lavarse en el lavavajillas
- ⑤

Accesorios

. Jarra de recambio: A15B01 o A15B02.



¡ ¡ Participe en la conservación del medio ambiente ! !

- ① Su electrodoméstico contiene materiales recuperables y/o reciclables.
- Entréguelo al final de su vida útil, en un Centro de Recogida Específico o en uno de nuestros Servicios Oficiales Post Venta donde será tratado de forma adecuada.

Descrição

- A** Depósito com nível de água
- B** Tampa do depósito
- C** Porta-filtro e suporte filtro amovíveis
- D** Jarra
- E** Interruptor com indicador de funcionamento
- F** Placa aquecedora

Conselhos de segurança

- Leia atentamente o manual de instruções antes da primeira utilização do seu aparelho: uma utilização não conforme liberta a Moulinex de qualquer responsabilidade.
- **Mantenha o aparelho fora do alcance das crianças. A utilização deste aparelho por crianças ou pessoas deficientes terá que ser feita sob a vigilância de um adulto.**
- Certifique-se que a tensão de alimentação do seu aparelho corresponde à tensão da sua instalação eléctrica.
- **Este aparelho tem que estar ligado a uma tomada com ligação à terra.**
- Qualquer erro de ligação anula a garantia.**
- O seu aparelho destina-se unicamente à um uso doméstico e dentro de casa.
- Desligue o seu aparelho durante uma ausência prolongada ou quando efectuar a limpeza.
- **Não retire a ficha da tomada puxando pelo cabo de alimentação.**
- Não utilize o seu aparelho se não estiver a funcionar correctamente ou se estiver de algum modo danificado. Se tal suceder, dirija-se a um Serviço Após Venda Moulinex (ver folheto Serviços Moulinex).
- Qualquer intervenção que não seja a limpeza terá que ser efectuada por um Serviço Após Venda Moulinex.
- Não coloque o aparelho, o cabo de alimentação ou ficha dentro de água nem qualquer outro líquido.
- Não deixe o cabo de alimentação pendurado, ao alcance das crianças.
- O cabo de alimentação nunca deve estar na proximidade ou em contacto com as partes quentes do aparelho, perto de uma fonte de calor ou num ângulo vivo.
- Se o cabo de alimentação ou a ficha estiverem danificados, não utilize o aparelho. De modo a evitar qualquer tipo de perigo, dirija-se a um Serviço Após Venda

Moulinex para que sejam substituídos. (ver folheto Serviço Moulinex).

- Não coloque a jarra sobre uma chama ou placas eléctricas.
- Não encha o seu aparelho com água se ainda estiver quente (deixe arrefecer cerca de 10 minutos).
- Não ponha água quente no depósito.
- Não ponha a cafeteira a funcionar com a tampa do depósito aberta.
- Para a sua segurança, utilize apenas acessórios ou peças Moulinex adaptados ao seu aparelho.

Funcionamento

- **Antes da primeira utilização**, ponha a sua cafeteira a funcionar mas, sem café. Pode preparar 7 chávenas pequenas ou 5 grandes e manter o seu café quente graças à placa aquecedora.
- ① - Encha o depósito **(A)** com **água fria** guiando-se pelo nível de água.
- ② - Abra o porta-filtro **(C)** e coloque num filtro nº2 (colocado no suporte de filtro) o café.
- ③ - Volte a fechar o porta-filtro.
- Coloque a jarra com a tampa colocada sobre a placa aquecedora **(F)**.
- Para ligar a cafeteira, carregue no interruptor **(E)**. A luz piloto indica que a cafeteira está a aquecer.
- Um **sistema anti-gotas** permite retirar a jarra para servir uma chávena de café durante a sua preparação. Coloque rapidamente a jarra na cafeteira para evitar que o porta-filtro transborde. Não se esqueça de colocar a tampa na jarra de maneira a garantir o funcionamento do sistema anti-gotas.

Descalcificação

- Descalcificação (após cada 40 utilizações)

Para proceder à descalcificação do seu aparelho, pode utilizar :

- quer uma saqueta de produto descalcificante diluído dentro de duas chávenas grandes de água
- quer duas chávenas grandes de vinagre branco.
- Verta a preparação no depósito e ponha a cafeteira a funcionar (sem café).
- Pare a cafeteira quando obter o equivalente de uma chávena.

- Deixe agir a solução de descalcificação que ficou na cafeteira durante o prazo de uma hora.
 - Ponha novamente a cafeteira a funcionar até o depósito ficar vazio.
 - Enxágüe a cafeteira fazendo-a funcionar 2 ou 3 vezes com água limpa.
- Cuidado** : Mantenha a saqueta de produto descalcificante fora do alcance das crianças.

Limpeza

- Desligue a cafeteira retirando a ficha da tomada.
 - Nunca ponha o aparelho dentro da água ou debaixo da torneira.
 - A jarra (**D**) pode ir no lava-loiça.
 - Para evacuar o café utilizado, retire o porta-filtro da cafeteira.
- ④ - O porta-filtro e o suporte-filtro são desmontáveis para permitir uma limpeza perfeita (manual ou lava-loiça).
- ⑤

Acessório

. Jarra : A15B01 / A15B02



Proteção do ambiente em primeiro lugar!

- ① O seu produto contém materiais que podem ser recuperados ou reciclados.
- ➔ Entregue-o num ponto de recolha para possibilitar o seu tratamento.

Descrizione

- A** Serbatoio con livello dell'acqua
- B** Coperchio del serbatoio
- C** Porta-filtro e supporto-filtro mobile
- D** Caraffa
- E** Interruttore con spia di accensione
- F** Piastra riscaldante

Consigli di sicurezza

- Precedentemente al primo utilizzo, leggete con molta attenzione le istruzioni d'uso. Ogni uso non conforme alle norme prescritte, manleverà Moulinex da ogni responsabilità.
- **Non lasciate l'apparecchio a portata di mano dei bambini. L'utilizzo di questo apparecchio da parte di bambini o di persone portatrici di handicap, deve avvenire sotto sorveglianza di persone adulte.**
- Verificate che la tensione di alimentazione del vostro apparecchio, corrisponda a quella della vostra installazione elettrica.
- **Questo apparecchio deve essere collegato ad una presa di corrente con terra.**
- Qualsiasi errore di collegamento elettrico, annulla il diritto alla garanzia.**
- Il vostro apparecchio è destinato unicamente ad un uso domestico, all'interno della vostra abitazione.
- Prima di un'operazione di pulizia o per una lunga assenza, scollegate sempre l'apparecchio.
- **Non scollegate mai l'apparecchio dalla presa di corrente, tirando il cavo elettrico.**
- Se l'apparecchio risulta danneggiato o mal funzionante, non utilizzatelo. In questi casi indirizzatevi presso un centro di assistenza tecnica autorizzato il cui elenco potete trovare sulle Pagine Gialle Casa della vostra città o al n° verde 800 013 044.-
- Qualsiasi intervento al di fuori della normale manutenzione o pulizia, deve essere effettuato da un centro di assistenza autorizzato Moulinex.
- Non mettete l'apparecchio, il cavo o la spina nell'acqua o in altro liquido.
- Non lasciate che il cavo penda alla portata di mano dei bambini.
- Il cavo elettrico non deve mai trovarsi in prossimità o a contatto delle parti calde dell'apparecchio, vicino ad una fonte di calore o pressato in un angolo vivo.

- Se il cavo elettrico o la spina risultano danneggiati, non usate l'apparecchio ed al fine di evitare ogni possibile rischio fatelo obbligatoriamente sostituire da un tecnico di un centro assistenza autorizzato Moulinex il cui elenco potete trovare sulle Pagine Gialle Casa della vostra città o al n° verde 800 013 044.-
- Non mettete mai la caraffa sul fuoco o sulle piastre elettriche della cucina.
- Non riempite d' acqua l'apparecchio quando è ancora caldo (lasciatelo sempre raffreddare per 10/15 minuti).
- Non riempite mai il serbatoio con acqua calda.
- Non fate funzionare mai la caffettiera con il coperchio del serbatoio aperto.
- Per una totale sicurezza, utilizzate solo accessori e pezzi di ricambio originali Moulinex, gli unici veramente adatti al vostro apparecchio.

Avviamento

- **Prima di utilizzarla**, lavate la caffettiera facendola funzionare con la sola acqua, senza miscela di caffè.
- Potete preparare 7 tazzine o 5 tazze di caffè e mantenerlo al caldo sulla piastra riscaldante.
- 1- Riempite il serbatoio **(A)** con **acqua fredda** verificando il livello dell'acqua.
 - 2- Aprite il porta-filtro **(C)**, versate il caffè macinato in un filtro n° 2 posto nel supporto-filtro. Riportate il porta-filtro nella sua posizione originale.
 - 3- Mettete la caraffa con il suo coperchio sulla piastra **(F)**.
- Avviate la macchina azionando l'interruttore **(E)**. La spia luminosa accesa vi indica che la caffettiera è in funzione.
 - Un **sistema ferma-goccia** vi consente di ritirare la caraffa, in corso di preparazione, per servirvi una tazzina di caffè. Rimettetela rapidamente al suo posto nella caffettiera, onde evitare che il portafiltro trabocchi. Non dimenticare di posizionare il coperchio sulla caraffa, per assicurare la funzione del ferma-goccia.

Manutenzione

- **Decalcificazione (ogni 40 utilizzi)**
Per decalcificare il vostro apparecchio, potete utilizzare :

- sia una bustina di decalcificante, precedentemente diluita in 2 tazze grandi di acqua,
- sia 2 tazze grandi di aceto bianco.
- Versate il preparato nel serbatoio e mettete la caffettiera in funzione (senza miscela).
- Lasciate scendere nella caraffa l'equivalente di una tazza, quindi fermate il funzionamento.
- Lasciate agire la soluzione restante, per circa 1 ora.
- Passato questo tempo, rimettete in funzione la caffettiera per il totale passaggio della soluzione.
- Sciacquate l'apparecchio, facendolo funzionare 2/3 volte con acqua pulita.

Attenzione : Non lasciate la bustina di decalcificante in mano ai bambini.

Pulizia

- Scollegate la caffettiera dalla rete elettrica.
- Non mettete l'apparecchio dentro l'acqua o sotto l'acqua corrente.
- La caraffa **(D)** può essere messa in lavastoviglie.
- Per eliminare la miscela utilizzata, estraete il porta-filtro dalla caffettiera.
- 4 - Il porta-filtro ed il suo supporto sono smontabili per una pulizia più approfondita
- 5 - o un lavaggio in lavastoviglie.

Accessorio

- Caraffa di ricambio : A15B01 o A15B02.

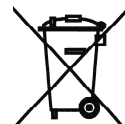

Partecipiamo alla protezione dell'ambiente !

- 1 Il vostro apparecchio è composto da diversi materiali che possono essere riciclati.
- ➔ Lasciatelo in un punto di raccolta o presso un Centro Assistenza Autorizzato.



Laitekuvaus

- A** vesisailio, jossa vedenpinnan näyttö
- B** vesisailion kansi
- C** irrotettava suodatinteline ja suodatinpussin kannatin
- D** kannu
- E** virtakytkin, jossa merkkivalo
- F** lampolevy

Turvallisen käytön ohjeita

- Lue käyttöohjeet huolellisesti ennen kuin ryhdyt käyttämään keitintä ja noudata annettuja neuvoja. Mikäli keitintä käytetään ohjeiden vastaisesti, Moulinex vapautuu kaikesta vastuusta.
- **Älä koskaan jätä keitintä lasten ulottuville ilman valvontaa. Pienet lapset ja vajaakykyiset saavat käyttää keitintä vain valvonnan alaisena.**
- Tarkista, että sijoitustaloudessa on sama jännite kuin on merkitty laitteen arvokilpeen.
- **Liitä keitin määräysten mukaisesti asennettuun maadoitettuun pistorasiaan. Älä käytä jatkojohtoja.**
- **Mikäli laite liitetään väärään jännitteeseen, takuu raukeaa.**
- Keitin on tarkoitettu vain kotitalouskäyttöön ja kotona sisällä käytettäväksi.
- Ota pistotulppa pois pistorasiasta kayton jalkeen ja aina ennen puhdistusta.
- **Älä koskaan käytä laitetta, mikäli se ei toimi kunnolla tai se on vaurioitunut. Vain valtuutettu huolto saa korjata Moulinex-laitteita. Asiaa tuntemattoman tekemät huoltotyöt saattavat aiheuttaa vaaratilanteita käyttäjälle.**
- Kuluttaja saa tehdä vain tavanomaiset puhdistus- ja kunnossapitotyöt.
- Ala koskaan pane laitetta, liitosjohtoa tai pistotulppaa veteen tai muuhun nesteeseen.
- Ala jätä liitosjohtoa lasten ulottuville.
- Liitosjohto ei saa joutua kosketuksiin laitteen kuumien pintojen kanssa, ei lähelle lammonlahdetta eikä terävää reunaa.
- Mikäli liitosjohto tai pistotulppa on vaurioitunut, ala kayta laitetta vaan ota yhteys Moulinex-huoltoon. Vaaratilanteiden välttämiseksi vain Moulinex-huolto saa vaihtaa ne.
- Ala kayta kaatokannua avoliekin paalla eika lieden sahkolevylla.

- Ala kaada keittimen vesisailioon vettä keittimen ollessa vielä kuuma, anna keittimen jäähtyä noin 10 minuuttia.
- Ala kaada sailioon kuumaa vettä.
- Ala kayta keitinta vesisailion kannen ollessa auki.
- Oman turvallisuutesi vuoksi kayta vai alkuperaisia Moulinexin lisa- ja varaosia. Vain ne sopivat varmasti laitteeseesi.
- Kaikki laitteet kayvat lapi tiukat laatukontrollit. Sattumanvaraisesti valituilla laitteilla tehdään myös käyttökokeita, mikä selittää mahdolliset kayton jaljet laitteessa.

Ensimmäinen käyttökerta

- Kayta ensimmäisellä kerralla keitintä ilman kahvijauhetta, vesisailio täynnä. Voit valmistaa kerralla 7 pientä kupillista tai 5 suurta kupillista kahvia ja pitää juoman kuumana lampolevyllä.
- ①- Täytä vesisailio (**A**) kylmällä vedellä haluamaasi merkkiin asti. Pane kansi (**B**) kiinni.
- ②- Kaanna suodatinteline (**C**) auki ja pane suodattimen kannattimeen suodatinpussi **1x2**.
- ③- Pane suodatinteline kiinni.
- Pane kahvikannu kansi paalla lampolevyllä (**F**).
- Käynnistä laite käyttökylkimellä (**E**): merkkivalo syttyy ja kertoo laitteen olevan toiminnassa.
- Tassa kahvinkeitimessä on tippalukko, minka ansiosta voit ottaa kahvia, vaikka kaikki vesi ei olekaan valunut suodattimesta. Pane kannu nopeasti takaisin paikalleen, jotta suodatin ei tulvi yli. Muista pitää kansi kannun paalla valmistuksen aikana, jotta tippalukko toimii oikein.

Hoito

- Jotta kahvinkeitin toimii moitteettomasti kauan,** suosittelemme kalkinpoistoa joka 40 käyttökerran jälkeen.
- Voit käyttää:
- . joko pussillista kalkinpoistoainetta liuotettuna 2 suureen kupilliseen vettä,
 - . tai 2 suurta kupillista valkoviinietikkaa.
- Kaada seos vesisailioon ja kytke keittimeen virta (ilman kahvijauhetta):
 - Anna noin yhtä kupillista vastaavan maaran valua kannuun, katkaise sitten virta.
 - Anna keittimen liota noin 1 tunti.



- Käynnistä keitin uudestaan ja anna lopun nesteen valua kannuun.

- Huuhtelee keitin juoksumalla 2 – 3 täyttä saaliollista puhdasta vettä keittimen läpi.

Tärkeää: pidä kalkinpoistoaine lasten ulottumattomissa.

Viat tai toimimattomuus, joka johtuu kalkin keraantymisestä keittimeen, eivät kuulu takuun piiriin.

Puhdistus

- Ota pistotulppa pistorasiasta.
- Älä koskaan upota laitetta veteen tai pane juoksevan veden alle.
- Pyyhi laitteen runko puhtaaksi kostealla pyyhkeellä.
- Voit pestä kaatokannun (D) astianpesukoneen yläkorissa.
- Puhdistaaksesi suodatintelineestä siihen tarttuneen kahvijauheen, irrota teline keittimestä.

- ④ - Suodatinteline ja suodattimen kannatin voidaan pestä myös astianpesukoneen yläkorissa.
- ⑤

Varusteet

. Kannu: A15B01 tai A15 B02.

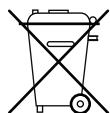

Huolehtikaamme ympäristöstä!

- ① Laitteesi on varustettu monilla arvokkailla ja kierratettavilla materiaaleilla.
- ➔ Toimita laitteesi keräyspisteeseen tai sellaisen puuttuessa vaikka valtuutettuun huoltokeskukseen, jotta laitteen osat varmasti kierrätetään.

انتبه: لا تترك المادة المزيل للكتل في متناول الأطفال.

التنظيف

- إ فصل الجهاز عن الكهرباء.
- لا تضع أبداً الجهاز في الماء أو تحت الحنفية.
- يمكن غسل الوعاء (D) في آلة غسل الأواني.
- للتخلص من مسحوق القهوة المستعمل، إ فصل حامل الفلتر عن الجهاز.
- ④ - إن حامل الفلتر ودعمته قابلان للفك سواء
- ⑤ لتنظيفهما جيداً أو لوضعهما بآلة غسل الأواني.

ملحقات

وعاء A15B01 أو A15B02.

PH

- لا تضع الوعاء فوق اللهب أو فوق صفائح فرن كهربائي.
- لا تملأ الجهاز بالماء وهو لا يزال ساخناً (اتركه يبرد لمدة عشرة دقائق).
- لا تسكب ماءً ساخناً بالخزان.
- لا تشغل الجهاز وغطاء الخزان مفتوح.
- لسلامتك لا تستعمل غير ملحقات وقطع غيار مولينكس الملائمة لجهازك.

تشغيل الجهاز

- قبل استعمال الجهاز لأول مرة، نظفه من خلال تشغيله بدون مسحوق القهوة. يمكنك إعداد ٧ أكواب صغيرة أو ٥ أكواب كبيرة من القهوة مع الحفاظ عليها ساخنة فوق صفيحة التسخين.
- ١- إملأ الخزان (A) بالماء البارد مستعيناً بمؤشر مستوى الماء.
- ٢- إسحب حامل الفلتر (C) واسكب مسحوق القهوة في فلتر رقم ٢ الموجود في دعامة الفلتر ثم أعد حامل الفلتر إلى مكانه.
- ٣- ضع الوعاء مع غطائه فوق صفيحة التسخين (F).
- شغل الجهاز بالضغط على زر التشغيل (E)، يشير المؤشر الضوئي إلى أن الجهاز بصد العمل.
- يمكنك نظام «توقف القطرات» من سحب الوعاء وتناول فنجان من القهوة وذلك قبل نهاية عملية التحضير.
- أعد الوعاء إلى مكانه بسرعة لتفادي إنسكاب السائل من حامل الفلتر. لا تنسى وضع الغطاء على الوعاء لضمان التحكم في نظام «توقف القطرات».

الصيانة

- إزالة التلكس (بعد كل ٤٠ استعمال). لإزالة التلكس من الجهاز يمكنك استعمال:
- مادة مزيلة للتللكس تمزج في كوبين كبيرين من الماء قبل استعماله.
- أو كوبين كبيرين من الخل الأبيض.
- أسكب المزيج أو الخل في الخزان ثم شغل الجهاز (بدون مسحوق القهوة)
- إترك الوعاء يمتلئ بمقدار كوب ثم أوقف الجهاز.
- إترك مزيج السائل المزيل للتللكس بالجهاز لمدة ساعة.
- أعد تشغيل الجهاز لتصريف ما تبقى من المزيج.
- اشطف الجهاز بالماء النظيف وشغله مرتين أو ثلاثة.

المواصفات

A	خزان مع مؤشر مستوى الماء
B	غطاء الخزان
C	حامل الفلتر ودعامة الفلتر
	القابليين للفك والتركييب
D	وعاء
E	زر التشغيل
F	صفيحة تسخين

إرشادات السلامة

- إقرأ بتمعن كتيب الإستعمال قبل استعمال الجهاز للمرة الأولى. إن أي استعمال غير مطابق للكتيب يعتبر خارج نطاق مسؤولية مولينكس.
- لا تترك الجهاز في متناول الأطفال دون مراقبة، كما يجب مراقبة الأشخاص المعاقين عند استعمالهم للجهاز.
- تأكد من أن التيار الكهربائي في منزلك يتناسب مع جهازك.
- يجب وصل الجهاز بأخذ كهربائي أرضي.
- إن أي خطأ في التوصيل يجعل الضمان لاغياً.
- إن الجهاز مصمم للاستعمال المنزلي فقط.
- إفضل الجهاز عن الكهرباء عند التوقف عن استعماله لمدة طويلة وعند التنظيف.
- لا تفصل الجهاز بالضغط على سلك التوصيل الكهربائي.
- لا تستعمل الجهاز عند حدوث خلل ما فيه. وفي حالة حدوث خلل، اتصل بأقرب مركز صيانة معتمد من مولينكس (أنظر اللائحة في كتيب خدمة مولينكس).
- إن أي عمل غير التنظيف أو الصيانة العادية، يجب أن يتم من قبل مركز صيانة معتمد من مولينكس.
- لا تضع الجهاز أو سلك التوصيل الكهربائي أو الفيش الكهربائي في الماء أو في أي سائل آخر.
- لا تترك سلك التوصيل الكهربائي يتدلى بالقرب من الأطفال.
- لا تترك سلك التوصيل الكهربائي ملاصقاً للأجزاء الساخنة بالجهاز أو على مقربة منها ولا تتركه على مقربة من أي مصدر للحرارة أو أي جسم حاد.
- لا تستعمل الجهاز عند تلف سلك التوصيل أو الفيش الكهربائي. وتفادياً لأي خطر، يجب تغييرهما عند مركز صيانة معتمد من مولينكس. (أنظر قائمة هذه المراكز في كتيب خدمة مولينكس).

Opis

A	Zbiorniczek ze wskaźnikiem poziomu
B	Wiekło zbiorniczka
C	Filtr dający się wyjąć i nośnik filtra
D	Szklany dzbanek
E	Włącznik - wyłącznik z lampką kontrolną
F	Płytką do gotowania

Zasady bezpieczeństwa

- Przed pierwszym użyciem urządzenia należy starannie przeczytać niniejszą instrukcję: niewłaściwe obchodzenie się z urządzeniem uwalnia Moulinex od jakichkolwiek gwarancji.
- **Nie pozwólcie nigdy dzieciom bez nadzoru posługiwać się urządzeniem. Małym dzieciom nie wolno nigdy, bez nadzoru, posługiwać się aparatem.**
- Proszę sprawdzić, czy parametry napięcia sieciowego podane na tabliczce znamionowej urządzenia zgadzają się z odpowiednimi parametrami domowej sieci elektrycznej.
- **Urządzenie należy bezwarunkowo włączać do gniazdka uziemionego.**
- **W razie niewłaściwego włączenia gwarancja zanika.**
- Urządzenie przeznaczone jest wyłącznie do stosowania w gospodarstwie domowym i w zamkniętych pomieszczeniach.
- W czasie dłuższej nieobecności, przy każdorazowym czyszczeniu urządzenia, wciągnąć wtyczkę sieciową.
- **Nie wyciągać wtyczki z gniazdka ciągnąc za kabel.**
- Proszę nie używać urządzenia, jeżeli nie działa prawidłowo lub wykazuje widoczne uszkodzenia. W takim przypadku należy zwrócić się do serwisu Moulinexu (patrz lista adresów w zeszytce serwisowym).
- Poza zwykłym czyszczeniem i konserwacją w gospodarstwie domowym wszelkie inne prace na urządzeniu mogą być wykonywane tylko przez serwis Moulinexu.
- Nigdy nie zanurzać urządzenia, kabla lub wtyczki w wodzie lub innym płynie.
- Kabel zasilający proszę przechowywać w miejscu niedostępnym dla dzieci.
- Proszę zwrócić uwagę, aby kabel zasilający nie dotykał ani nie leżał w pobliżu gorących części urządzenia, innego źródła ciepła lub ostrej krawędzi.
- Jeżeli doszło do uszkodzenia kabla lub wtyczki, nie wolno urządzenia używać. Żeby zapobiec niebezpieczeństwu, należy wadliwe części bezwarunkowo zamienić w serwisie Moulinex (patrz zestawienie punktów serwisowych)
- Na kuchni gazowej lub płytkach elektrycznych do gotowania, nie stosować dzbanka szklanego.
- Nie napełniaj urządzenie wodą, jeżeli jest jeszcze gorące (należy wychłodzić przez ca 10 minut)
- Do zbiorniczka wody nie nalewać gorącej wody.

- Urządzenie nie wprowadzaj do eksploatacji z otwartym wiekiem zbiorniczka.
- Dla własnego bezpieczeństwa powinien użytkownik stosować tylko części zamienne i akcesoria firmy Moulinex przeznaczone dla tego urządzenia.
- Producent nie ponosi odpowiedzialności za szkody spowodowane zastosowaniem niezgodnym z przeznaczeniem lub nieprawidłową obsługą urządzenia.

Wprowadzenie do eksploatacji

- **Przed pierwszym użyciem** urządzenia należy raz przepłukać w taki sposób, że wykonasz jeden wrzątek bez kawy.
Można przygotować 7 małych lub 5 dużych filiżanek kawy i kawę trzymać na płytce do gotowania, ciepłą.
- Napełnij zbiorniczek wody (**A**) zimną wodą; pilnuj przy tym wskaźnik poziomu.
- Odchylić filtr (**C**) i włożyć filtr papierowy wielk. 2 do nośnika filtra. Następnie nasyp kawę mieloną. Filtr zamknij z powrotem do pozycji wyjściowej.
- Szklany dzbanek z wiekiem włóż na płytkę grzewczą (**F**).
- Włącz urządzenie wyłącznikiem (**E**). Światło kontrolne pokazuje, że urządzenie jest włączone.
- System filtracyjny umożliwia wyciągnięcie dzbanka szklanego, na krótki okres czasu w celu odlania filiżanki kawy, nawet podczas przygotowywania. Następnie dzbanek szklany ponownie zaraz postaw na płytkę grzewczą, żeby uniknąć przelania filtra. Nie zapomnij również nasunąć szklane wieko dzbanka, by system filtrowania kawy działał.

Konserwacja

- **Odwapnienie**
Żeby urządzenie pozbawić osadu kamienia wodnego, zastosuj
 - bądź paczkę do odwapniania, którą wcześniej rozcieńczyłeś dwoma dużymi filiżankami wody
 - lub dwie duże filiżanki esencji octowej.
 - Mieszaninę wlej do zbiorniczka wody i włącz urządzenie (bez kawy).
 - Pozostaw by odkapała do dzbanka szklanego ilość odpowiadająca jednej filiżance i urządzenie wyłącz.
 - Roztwór do odwapnienia pozostaw działać w urządzeniu przez okres jednej godziny.
 - Następnie urządzenie ponownie włącz, by mogła przesączyć się również pozostała woda.
 - Urządzenie dobrze przepłukać w taki sposób, że wykonasz dwa do trzy wrzątki z czystą wodą.
- Uwaga:** Zwykle środki do odwapniania nie należą do rąk dzieci!

Czyszczenie

- Wyciągnij wtyczkę elektryczną z gniazdka.
- Urządzenie nie zanurzaj nigdy do wody, ani nie trzymaj pod wodą bieżącą.
- Dzbanek szklany (D) można również zmywać w zmywarce naczyń.
- W celu usunięcia zużytej kawy mielonej, wyciągnij z urządzenia filtr.

-  Filtr oraz nośnik filtra można rozebrać na części i po dokładnym oczyszczeniu umyć w zmywarce naczyń.

Akcesoria

Akcesoria można nabyć w warsztatach firmowych punktów serwisowych.

- Dzbanek zastępczy: A15B01 lub A15B02



Bierzmy czynny udział w ochronie środowiska!

-  Twoje urządzenie jest zbudowane z materiałów, które mogą być poddane ponownemu przetworzeniu lub recyklingowi.

-  W tym celu należy je dostarczyć do wyznaczonego punktu zbiórki.

Popis

- A** Wodni nadržka s ukazatelem hladiny
- B** Viko nadržky
- C** Vyjimatelný filtr a nosič filtru
- D** Skleněná konvice
- E** Za-/vypínač s kontrolkou
- F** Zahřívací plotýnka

Bezpečnostní pokyny

- Před prvním použitím Vašeho přístroje si pečlivě přečtete tento návod: nesprávné zacházení s přístrojem zbavuje Moulinex jakýchkoli záruk.
- **Nenechte nikdy děti bez dozoru obsluhovat přístroj. Malé děti nesmějí nikdy používat tyto přístroje bez dozoru.**
- Ujistěte se, zda napájecí napětí Vašeho přístroje souhlasí s napětím ve Vaší síti.
- **Zapojte Váš přístroj bezpodmínečně do uzemněné zásuvky.**
- V případě nesprávného připojení záruka zaniká.**
- Váš přístroj je určen výhradně pro použití v domácnosti a v uzavřených prostorách.
- Při delší nepřítomnosti při každém čištění přístroje vytáhněte síťovou zástrčku.
- **Nevytahujte zástrčku ze zásuvky tahem za kabel.**
- Pokud přístroj řádně nepracuje nebo je viditelně poškozen, nepoužívejte jej. Obráťte se v takovém případě na servis Moulinex (viz seznam servisních míst).
- Jakýkoli jiný zásah kromě domácího čištění a údržby musí být proveden servisem Moulinex.
- Nikdy neponořujte přístroj, kabel nebo zástrčku do vody nebo jiných kapalin.
- Nikdy nenechávejte kabel v dosahu dětských rukou.
- Nikdy nenechávejte kabel v blízkosti nebo v kontaktu s horkými částmi přístroje, se zdroji tepla, ostrými hranami.
- Došlo-li k poškození kabelu nebo zástrčky, nesmíte přístroj používat. Abyste předešli nebezpečí, měli byste vadné části nechat bezpodmínečně vyměnit v servisu Moulinex (viz seznam servisních míst).
- Skleněnou konvici nepoužívejte na plynovém sporáku nebo elektrických varných plotýnkách.
- Nenaplňujte přístroj vodou, je-li ještě horký (nechte jej ca. 10 minut vychladnout).
- Do vodní nadržky nedávejte horkou vodu.
- Neuvádějte přístroj do provozu s otevřeným víkem nádoby.
- V zájmu vlastní bezpečnosti byste měli používat pouze příslušenství a náhradní díly firmy Moulinex, které jsou vhodné pro Váš přístroj.
- Výrobce nemůže ručit za škody, které vznikly v důsledku nepřiměřeného používání nebo špatné obsluhy přístroje.

Uvedení do provozu

- **Před prvním použitím** přístroj jednou propláchněte tak, že provedete jeden var bez kávy. Připravit můžete 7 malých nebo 5 velkých šálek kávy a kávu udržovat na zahřívací plotýnce teplou.

- 1 - Naplňte nádobku na vodu (**A**) **studenou vodou**; sledujte přitom ukazatel hladiny.
- 2 - Vyklopte filtr (**C**) a vložte papírový filtr vel. 2 do nosiče filtru. Poté nasypete mletou kávu.
- 3 - Filtr zaklopte opět zpět do jeho výchozí polohy.
 - Skleněnou konvici s víkem postavte na zahřívací plotýnku (**F**).
 - Zapněte přístroj vypínačem (**E**). Kontrolka ukazuje, že je přístroj zapnut.
 - Odkapávací stopsystem na filtru umožňuje krátké vyjmutí skleněné konvice i v průběhu přípravy pro odlití šálku kávy. Poté skleněnou konvici opět ihned postavte zpět na zahřívací plotýnku, abyste předešli přetečení filtru. Nezapomeňte nasadit také víko skleněné konvice, aby odkapávací stopsystem fungoval.

Péče

. Odvápňení

Abyste Váš přístroj zbavili usazenin vodního kamene, použijte

- buď balíček odvápňovače, který jste předtím zředili dvěma velkými šálky vody
- nebo dva velké šálky octové esence.
- Směs nalijte do nádobky na vodu a zapněte přístroj (bez kávy).
- Nechte odkapat množství odpovídající jednomu šálku do skleněné konvice a přístroj vypněte.
- Odvápňovací roztok nechte jednu hodinu působit v přístroji.
- Poté přístroj opět zapněte, aby mohla prokapat i zbývající voda.
- Přístroj dobře propláchněte tak, že provedete dva nebo tři vary s čistou vodou.

Pozor: Běžné odvápňovací prostředky nepatří do rukou dětem!

Čištění

- Vytáhněte elektrickou zástrčku ze zásuvky.
- Přístroj nikdy neponořujte do vody, ani je nedržte pod tekoucí vodou.
- Skleněnou konvici (**D**) lze umývat také v myčce nádobí.
- Pro odstranění vypotřebované mleté kávy, vyjměte filtr z přístroje.
- 4 - Filtr a nosič filtru se dají rozebrat a pro důkladné čištění umýt v myčce nádobí.

Príslušenství

Príslušenství obdržíte v autorizované opravně servisní služby zákazníkům.

- Náhradní konvice: A15B01 nebo A15B02



Podílejme se na ochraně životního prostředí!

- 1 - Váš přístroj obsahuje čtené zhodnotitelné nebo recyklovatelné materiály.
- 2 - Svěťte jej sběrnému místu nebo, neexistuje-li, smluvnímu servisnímu středisku, kde s ním bude naloženo odpovídajícím způsobem.

Popis

A	zásobník vody s indikátorom hladiny
B	veko zásobníka vody
C	vyberateľný filter a držiak filtra
D	sklenený krčah
E	vypínač s kontrolnou žiarovkou
F	ohrevná platňa

Bezpečnostné pokyny

- Pred prvým použitím prístroja si tento návod na obsluhu starostlivo prečítajte: Pri zaobchádzaní, ktoré nie je v súlade s určením, Moulinex nepreberá žiadne záruky.
- **Prístroj nikdy nenechávajte deťom bez dozoru. Malé deti tento prístroj nikdy nesmú použiť bez dozoru.**
- Skontrolujte, či sieťové napätie uvedené na typovom štítku prístroja zodpovedá napätiu vašej elektrickej siete uvedenom na vašich elektrických meracích hodinách.
- **Pri nesprávnom pripojení záruka zaniká.**
- Tento prístroj je určený výlučne iba pre použitie v domácnosti a pre prevádzku v uzavretých priestoroch.
- **V prípade dlhšej neprítomnosti a pred každým čistením prístroja vyťahnite sieťovú zástrčku zo siete.**
- **Zástrčku nevyťahujte z elektrickej zásuvky ťahaním za kábel.**
- Ak prístroj nepracuje bezchybne alebo ak vykazuje zjavné poškodenia, nepoužívajte ho. V takom prípade sa obráťte na servis Moulinex (pozri zoznam adries v servisnej knižke).
- Akýkoľvek zárok iný ako je čistenie a údržba bežná pre domácnosť smie vykonať iba servis Moulinex.
- Prístroj, jeho kábel alebo sieťovú zástrčku nikdy neponárajte do vody, ani do žiadnej inej kvapaliny.
- Elektrický kábel držte mimo dosahu detí.
- Nikdy nedopustíte, aby sa elektrický kábel dostal do blízkosti horúcich častí prístroja, ani sa ich nesmie dotýkať, a to ani iných zdrojov tepla ani ostrých hrán.
- Ak sú elektrický kábel alebo zástrčka poškodené, prístroj nepoužívajte. Aby ste predišli možnému nebezpečeniu, poškodené dielce dajte bezpodmienečne vymeniť v servise Moulinex (pozri zoznam v servisnej knižke).
- Sklenený krčah nepoužívajte na plynovom alebo elektrickom sporáku.
- Do prístroja nenalievajte žiadnu vodu, ak je prístroj ešte horúci (nechajte ho vychladnúť približne 10 minút).
- Do zásobníka vody nenalievajte horúcu vodu.
- Nezapínajte prístroj, ak je otvorené veko zásobníka vody.
- V záujme vlastnej bezpečnosti by ste mali používať iba príslušenstvo a náhradné dielce firmy Moulinex, ktoré sú vhodné pre váš prístroj.

- Výrobca nemôže zodpovedať za škody, ktoré vzniknú takým používaním, ktoré je v rozpore s určením prístroja, alebo ktoré vzniknú nesprávnou obsluhou.

Uvedenie do prevádzky

- **Pred prvým použitím prístroj** prepláchnite tak, že v ňom necháte prekvapkať dávkou vody bez náplne mletej kávy.

Prípraviť možno 7 malých a 5 veľkých šálok kávy a pripravenú kávu možno udržiavať teplú na ohrevnej platni.

- 1 - Zásobník vody (**A**) naplňte **studenou vodou**; indikátor hladiny vody indikuje množstvo vody v zásobníku.
 - 2 - Vyklopte von filter (**C**) a do držiaka filtra vložte filtračný papier veľkosti č. 2. Do filtra nasypete potrebné množstvo pomletej kávy. Filter vyklopte späť do pôvodnej východzej polohy.
 - 3 - Sklenený krčah aj s viečkom postavte na ohrevnú platňu (**F**).
 - 4 - Spínačom (**E**) prístroj zapnite. Kontrolná žiarovka signalizuje, že prístroj je zapnutý.
- Systém dočasného zastavenia prekvapkávania na telese filtra vám umožňuje, dočasne zobrať sklenený krčah z ohrevnej platne a odliat si kávu ešte pred skončením prípravy celej dávky. Po odliatí kávy však krčah ihneď postavte späť na ohrevnú platňu, aby sa káva nepreliala cez filter. Uvedomte si, že systém dočasného zastavenia prekvapkávania funguje iba vtedy, ak je na sklenenom krčahu nasadené aj viečko.

Ošetrovanie prístroja

- **Odvápnenie**
- Na odvápnenie prístroja použite
 - buď balíček prípravku na odstránenie vápenných usadenín, ktorý zriedite dvoma veľkými šálkami vody,
 - alebo dve veľké šálky octovej esencie.
- Nalejte zmes do zásobníka vody a prístroj zapnite (bez náplne mletej kávy).
- Do skleneného krčaha nechajte prekvapkať množstvo vody odpovedajúce jednej šálke a prístroj vypnite.
- Odvápňovací roztok nechajte v prístroji pôsobiť jednu hodinu.
- Prístroj opäť zapnite, a zostávajúce množstvo vody nechajte prekvapkať do krčahu.
- Prístroj dobre vypláchnite tým, že v ňom dva- až trikrát necháte prekvapkať náplň čistej vody.
- **Pozor:** Prostriedky na odvápnenie, dostupné v obchodnej sieti, nepatria do rúk detí!

Čistenie prístroja

- Vytiahnite elektrickú zástrčku zo zásuvky.
- Prístroj nikdy neponárajte do vody, ani ho nikdy nedržte pod tečúcou vodou.
- Sklenený krčah (D) možno nechať očistiť aj v automatickej umývačke riadu.
- Na odstránenie spotrebovanej zomletej kávy vyberte filter z prístroja.



-  Filter a držiak filtra možno demontovať a nechať dôkladne vyčistiť v automatickej umývačke riadu.

Príslušenstvo

- Príslušenstvo obdržite v autorizovaných strediskách.
- Náhradný krčah: A15B01 alebo A15B02



Podieľajte sa na ochrane životného prostredia!

-  Váš prístroj obsahuje četné zhodnotiteľné alebo recyklovateľné materiály.
-  Zverte ho zbernému miestu alebo, ak neexistuje, zmluvnému servisnému stredisku, kde s ním bude naložené zodpovedajúcim spôsobom.

Opis

- A** posoda za vodu z indikátorjem količine vode
- B** pokrov posode za vodu
- C** posoda za filter in držalo posode za filter
- D** sklenený vrč
- E** stikalo za vklad/izklad s kontrolno lučko
- F** grelna plošča

Varnostna navodila

- Pred prvo uporabo natančno preberite navodila za uporabo: Moulinex ne odgovarja za škodo, ki nastane zaradi neprimerne uporabe.
- **Otroci ne smejo uporabljati aparata samostojno. Majhni otroci smejo uporabljati aparat le pod nadzorom.**
- Preverite ali ustreza omrežna napetost, ki je navedena na tipski tablici, dejanski omrežni napetosti.
- **Aparat je obvezno treba priključiti na ozemljeno vtičnico.**
- Garancija v primeru napačne priključitve preneha veljati.**
- Aparat se sme uporabljati izključno v gospodinjstvih in v zaprtih prostorih.
- Kadar aparata dalj časa ne boste uporabljali in pred čiščenjem, izvlecite vtičak iz vtičnice.
- **Ne vlečite vtičaka za kabel iz vtičnice, temveč za vtičak sam.**
- Aparata ne uporabljajte, če ne deluje pravilno ali, če so vidne poškodbe. V teh primerih pokličite Moulinex-servisno službo (glej seznam v servisni knjižici).
- Vse posege razen čiščenja ali vzdrževanja sme opraviti le Moulinex -servisna služba.
- Aparata, kabla ali vtičaka ne potopite v vodo ali v kakršnokoli drugo tekočino.
- Kabla nikoli ne pustite v dosegu otrok.
- Preprečite, da je kabel v bližini ali, da se dotika vročih delov aparata, grelnih elementov ali ostrih robov.
- Aparata ne uporabljajte, če sta kabel ali vtičak poškodovana. Da bi preprečili vsako nevarnost, zagotovite, da te dele zamenja Moulinex-servisna služba (glej seznam servisnih služb v servisni knjižici).
- Steklenega vrča nikoli ne uporabljajte na odprtem ognju ali na el. ploščah štedilnika.
- V aparat ne vlivajte vode, dokler je še vroč (počakajte cca. 10 minut, da se aparat ohladi).
- V posodo za vodo ne vlivajte vroče vode.
- Aparata ne vključite dokler je pokrov posode za vodo odprt.
- Za vašo osebno varnost uporabljajte izključno Moulinex - originalne nadomestne dele, ki so primerni za vaš aparat.
- Izdelovalec ne odgovarja za škodo, ki nastane zaradi neprimerne ali napačne uporabe.

Uporaba

- **Pred prvo uporabo** je treba aparat izplakniti. To storite tako, da ga napolnite z vodo (brez kave) in pustite, da steče skozi aparat.
- Pripravite lahko 7 malih ali 5 velikih skodelic kave, na grelni plošči lahko ohranjate kavo toplo.
- ① - V posodo za vodo **(A)** nalijte **mrzlo vodo**; pri tem upoštevajte indikator za količino vode.
- ② - Zasučite posodo za filter **(C)** na stran in vložite papirni filter št. 2 v posodo za filter. V papirni filter dajte željeno količino mlete kave. Zaprite posodo za filter.
- Postavite stekleni vrč s pokrovom na grelno ploščo **(F)**.
- Vključite aparat s stikalom za vklop/izklop; Kontrolna lučka pokaže, da je aparat vklopljen.
- Zaščita proti kapljanju, ki se nahaja na filtru, Vam omogoča, da lahko tudi med delovanjem avtomata vzamete stekleni vrč za kratek čas iz avtomata. Na ta način lahko nalijete nekaj skodelic kave, še preden je pripravljena celotna količina. Stekleni vrč nato nemudoma postavite na predvideno mesto na grelni plošči, da bi tako preprečili izlitje kave iz filtra. Ne pozabite dati pokrova na stekleni vrč, kajti le tako deluje zaščita proti kapljanju.

Vzdrževanje

. Odstranjevanje vodnega kamna

Za odstranjevanje vodnega kamna uporabite:

- . eno vrečko sredstva za odstranjevanje vodnega kamna. Vsebinsko raztopite v dveh velikih skodelicah vode
- . ali 2 veliki skodelici kisove esence.
- Vlijte čistilno tekočino v posodo za vodo in vključite aparat (ne dodajte mlete kave).
- Skozi avtomat spustite v stekleni vrč za eno skodelico vode. Nato izklopite kavni avtomat.
- Čistilno tekočino pustite delovati eno uro.
- Kavni avtomat ponovno vključite in pustite, da ostala tekočina steče skozi avtomat.
- Nato aparat izplaknite. To storite tako, da dva do trikrat vključite aparat, v katerega ste nalili izključno čisto vodo.

Pozor: Preprečite, da je sredstvo za odstranjevanje vodnega kamna v dosegu otrok.

Čiščenje

- Izvlecite vtikač iz vtičnice.
- Aparata ne potaplajte v vodo in ga ne čistite pod tekočo vodo.
- Stekleni vrč **(D)** lahko pomijete v pomivalnem stroju.
- Za odstranjevanje iztrošene mlete kave, potegnite posodo za filter iz kavnega avtomata.
- ③ Posoda za filter in držalo posode za filter se lahko razstavita. Dovoljeno ju je pomiti v pomivalnem stroju.

Dodatki

- Dodatke lahko kupite v naših - servisnih delavnicah.
- Stekleni vrč: A15B01 ali A15B02



Sodelujmo pri varovanju okolja!

- ④ Vaš aparat vsebuje številne dele, ki imajo svojo vrednost ali jih je še mogoče uporabiti.
- ⑤ Oddajte ga na mestu za zbiranje odpadkov ali pa na pooblaščenem servisu, da bo šel v predelavo.

Опис

A	Посуда за воду са мерном скалом
B	Поклопац посуде
C	Филтер и носач филтера на вађење
D	Стаклена посуда
E	Дугме за палење/гашење са контролном лампицом
F	Плотна за одржавање температуре

Упутства за сигурност

- Пре прве употребе Вашег апарата пажљиво прочитајте упутство за употребу: предузеће Moulinex не преузима одговорност за последице неадекватног коришћења.
- **Не препуштајте апарат деци без надзора. Коришћење овог апарата од стране мале деце, дозвољено је само уз надзор одрасле особе.**
- Водите рачуна да прикључна вредност Вашег апарата одговара напону Ваше струјне мреже.
- **Апарат обавезно укључите у утичницу са уземљењем.**
- Гаранција губи важење уколико погрешно прикључите апарат.**
- Ваш апарат је предвиђен искључиво за употребу у домаћинству и у затвореном простору.
- Мрежни утикач извучите пре сваког чишћења и у случају да сте дуже време одсутни.
- **Немојте водити утикач из утичнице повлачењем за кабл.**
- Немојте да користите Ваш апарат уколико не функционише исправно или има видљива оштећења. У таквом случају треба да се обратите сервису предузећа Moulinex (види листу са адресама у сервисној свесци).
- Свака друга интервенција осим у домаћинству уобичајено чишћење и одржавање, треба да буде спроведено од стране сервиса предузећа Moulinex (види листу са адресама у сервисној свесци).
- Апарат, кабл или утикач не сме да се потапају у воду или било коју другу течност.
- Водите рачуна да кабл није на дохват руке деци.
- Поведелите рачуна да кабл никада не буде у близини или не дође у додир са врелим деловима Вашег апарата, извором топлоте или оштрим ивицама.
- Немојте да користите апарат уколико су кабл или утикач оштећени. Како бисте спречили било какву опасност, неопходно је да те делове замени сервис предузећа Moulinex (види листу са адресама у сервисној свесци).
- Немојте да користите стаклену посуду на електричним плотнама и плотнама на плин.
- Немојте пунити апарат водом када је још врућ (оставите апарат једно 10 минута да се охлади).
- Никада не сипајте врућу воду у посуду за воду.
- Не пуштајте апарат у рад са отвореним поклопцем.

- За Вашу сопствену сигурност, препоручљиво је да користите искључиво прибор и резервне делове предузећа Moulinex, који су намењени за Ваш апарат.
- Произвођач не може да одговара за штете настале неправилном употребом или погрешним руковањем апаратом.

Пуштање у рад

- **Пре прве употребе** једном исперите апарат, с тим што ћете га пустити у рад без кафе. Са овим апаратом можете да скувате 7 малих или 5 великих шоља кафе, а на плотни за одржавање температуре Ваша ће кафе остати топла.
- 1 Напуните посуду за воду (**A**) **хладном водом** и обратите пажњу на мерну скалу.
- 2 Извучите филтер (**C**) на спољну страну и ставите филтер- папир број 2 у носач филтера. Потом ставите кафу у филтер, вратите га у апарат у његову првобитну позицију.
- Ставите стаклену посуду са поклопцем на плотну за одржавање температуре (**F**).
- Укључите апарат притискањем дугмета (**E**). Контролна лампица показује да је апарат укључен.
- Систем за заустављање капљања у филтеру Вам омогућава, да током кувања кафе уклоните на кратко стаклену посуду, како бисте могли раније да наспете шољу кафе. Одмах после тога вратите стаклену посуду на плотну за одржавање температуре, како бисте спречили преливање филтера. Немојте да заборавите да ставите поклопац на стаклену посуду како би систем за заустављање капљања могао да функционише.

Одржавање

- **Отклањање каменца**
Да бисте Ваш апарат очистили од каменца користите
 - једну кесицу средства за отклањање каменца, које сте претходно разблажили са две велике шоље воде
 - или две велике шоље киселине од сирћета.
 - Наспите ову мешавину у посуду за воду и укључите апарат (несипајте кафу).
 - Пустите да исцури количина која одговара једној шољи а потом искључите апарат.
 - Оставите ово средство за отклањање каменца сат времена да делује у апарату.
 - Поново укључите апарат како би преостала вода могла да исцури.
 - Добро исперите апарат с тим што ћете га пустити у рад два или три пута са чистом водом.
- Пажња:** Средства за отклањање каменца држати што даље од деце!

Чишћење

- Извучите утикач из утичнице.
- Не потапајте апарат у воду и не држите га под текућу воду.
- Стаклена посуда (**D**) може да се пере у машини за прање судова.
- Да бисте отклонили соц од кафе извадите филтер из апарата.

 Филтер и носач филтера могу да се раздвоје и да се у корист темељног чишћења ставе у машину за прање судова.

Прибор

Сав прибор можете да набавите у сервисним специјалним продавницама.

- Резервна посуда: А15В01 или А15В02

Опис

- | | |
|----------|---|
| A | Posuda za vodu s indikatorom razine vode |
| B | Poklopac posude |
| C | Filter koji se može izvaditi i nosač filtera |
| D | Stakleni vrč |
| E | Sklopka za uključivanje/isključivanje s kontrolnom žaruljicom |
| F | Grijača ploča |

Sigurnosni napuci

- Prije nego što prvi put upotrijebite svoj aparat, pažljivo pročitajte upute za uporabu: nestručna uporaba oslobađa Moulinex svake odgovornosti.
- **Djeca nikad nemojte ostavljati u blizini aparata bez nadzora. Djeca nikad ne smiju koristiti ovaj aparat bez nadzora.**
- Provjerite da li priključna vrijednost aparata odgovara naponu navedenom na Vašem brojilu za struju.
- **Aparat obvezno priključite na uzemljenu utičnicu. U slučaju pogrešnog priključka gubi se pravo na garanciju.**
- Aparat je predviđen isključivo za uporabu u kućanstvu i smije se upotrebljavati samo u zatvorenim prostorijama.
- U slučaju dužeg izbivanja i prije svakog čišćenja aparata izvucite utikač iz utičnice.
- **Kad vadite utikač iz utičnice nemojte vući za kabel.**
- Nemojte upotrebljavati aparat ukoliko ne radi ispravno ili su na njemu vidljiva oštećenja. U tom slučaju obratite se Moulinexovoj servisnoj službi (vidi popis adresa u servisnoj knjižici).
- Bilo koji drugi zahvat, osim čišćenja i održavanja uobičajenog u domaćinstvu, mora izvršiti Moulinexova servisna služba.
- Aparat, kabel ili utikač nikad nemojte stavljati u vodu ili bilo koju drugu tekućinu.
- Kabel držite izvan dohvata djece.
- Pazite da kabel nikad ne dođe u blizinu ili u dodir s vrućim dijelovima aparata, izvorom topline ili oštrim rubom.
- Ako su kabel ili utikač oštećeni, nemojte upotrebljavati aparat. Da biste izbjegli svaku opasnost, ove dijelove obvezno zamijenite putem Moulinexove servisne službe (vidi popis u servisnoj knjižici).
- Stakleni vrč nemojte koristiti na pločama plinskog ili električnog štednjaka.
- U aparat nemojte ulijevati vodu, ako je još vruć (pustite da se hladi oko 10 minuta).
- U posudu za vodu nemojte ulijevati vruću vodu.
- Nemojte uključivati aparat, ako je poklopac posude otvoren.
- Radi vlastite sigurnosti koristite samo originalni Moulinexov pribor i rezervne dijelove koji su namijenjeni za Vaš aparat.
- Proizvođač ne snosi odgovornost za štete uzrokovane nestručnom uporabom ili pogrešnim rukovanjem.

Početak rada

- **Prije nego što** prvi put upotrijebite aparat, jedanput ga isperite tako da uključite postupak kuhanja i pustite ga da radi bez mljevene kave. Možete pripremiti 7 malih ili 5 velikih šalica kave i kavu održavati toplom na grijaćoj ploči.

- 1 - Posudu za vodu (A) napunite **hladnom vodom**; pri tome pazite na indikator razine vode.
- 2 - Filter (C) okrenite prema van i u nosač filtera umetnite papirni filter br. 2. Napunite mljevenom kavom. Filter ponovno okrenite u početni položaj.
- 3 - Stakleni vrč s poklopcem postavite na grijaću ploču (F).
- Aparat uključite tako da pritisnete tipku (E). Kontrolna žaruljica pokazuje da je aparat uključen.
- Sustav za sprečavanje kapanja na filteru omogućuje Vam da za vrijeme pripreme stakleni vrč nakratko maknete kako biste natočili šalicu kave. Stakleni vrč nakon toga odmah vratite na grijaću ploču kako biste spriječili da kava počne izlaziti preko ruba filtera. Nemojte zaboraviti postaviti poklopac staklenog vrča kako bi sustav za sprečavanje kapanja mogao funkcionirati.

Održavanje

Čišćenje kamenca

Da biste iz aparata za kavu očistili kamenac upotrijebite:

- ili paketić sredstva za uklanjanje kamenca koji ste prethodno razrijedili s dvije velike šalice vode,
- ili dvije velike šalice esencije octa.
- Mješavinu ulijte u posudu za vodu i uključite aparat (bez mljevene kave).
- Pustite da u stakleni vrč isteče količina koja odgovara jednoj šalici, a zatim isključite aparat.
- Pustite da otopina u aparatu djeluje jedan sat.
- Ponovno uključite aparat kako bi mogao isteći ostatak vode.
- Dobro isperite aparat tako da ga dva ili tri puta pustite da radi samo s čistom vodom.

Pozor: Pazite da sredstvo za uklanjanje kamenca ne dospje u ruke djece.

Čišćenje

- Izvucite utikač iz utičnice.
- Aparat nikad nemojte stavljati u vodu ili ga držati pod tekućom vodom.
- Stakleni vrč (D) se može prati u stroju za pranje posuđa.
- Da biste uklonili iskorištenu kavu, izvadite filter iz aparata.
- 1 Filter i nosač filtera mogu se rastaviti te, da bi se temeljito očistili, oprati u stroju za pranje posuđa.

Pribor

Pribor možete nabaviti u ovlaštenim servisima.
- Rezervni vrč: A15B01 ili A15B02

Descriere

- A Rezervor apă cu indicator nivel apă
- B Capac rezervor
- C Filtru detaşabil şi suport de filtru
- D Cană de sticlă
- E Comutator Pornit/Oprit cu indicator luminos
- F Suport de ţinere la cald

Norme de siguranță

- Citiți cu atenție înainte de prima punere în funcțiune instrucțiunile de folosire:

Utilizarea necorespunzătoare a aparatului duce la scutirea firmei Moulinex de orice răspundere, respectiv de garanție.

- Nu lăsați aparatul nesupravegheat în raza de acțiune a copiilor. Copiii pot folosi aparatul numai atunci când sunt supravegheați.

- Verificați dacă tensiunea înregistrată pe aparat corespunde cu cea din rețeaua de alimentare.

- Acest aparat trebuie conectat neapărat la o priză cu împământare.

În cazul în care aparatul este legat prin conexiuni defectuoase nu se mai acordă garanție.

- Aparatul este destinat exclusiv uzului casnic și va fi utilizat numai în încăperi închise.

- Ștecherul trebuie scos din priză în cazul perioadelor mai lungi de absență din casă și înainte de fiecare curățare a aparatului.

- Aparatul se va scoate din priză cu ajutorul ștecherului și nu prin tragerea cablului.

- Nu utilizați aparatul în cazul în care nu funcționează corespunzător sau în cazul în care prezintă deteriorări vizibile. Luați legătura în aceste situații cu serviciul pentru clienți al firmei Moulinex (vezi anexa pentru atelierele de depanare).

- Pentru orice alte intervenții la aparat, în afară de cele pentru curățare și întreținere făcute de client, acesta va apela la service-ul firmei Moulinex.

- Este interzisă introducerea aparatului, a cablului sau a ștecherului în apă sau în alte lichide.

- Cablul nu va fi lăsat în raza de acțiune a copiilor.

- Feriți cablul electric de contactul cu piesele fierbinți ale aparatului, cu o sursă de căldură sau cu muchii ascuțite.

- Nu folosiți aparatul în cazul în care cablul sau ștecherul sunt deteriorate. Pentru a preveni orice pericol, se recomandă ca serviciul pentru clienți al firmei Moulinex să facă o înlocuire a pieselor defecte (vezi lista din caietul pentru atelierele de depanare).

- Se va evita poziționarea câinii de sticlă pe foc deschis sau pe sobe electrice.

- Nu introduceți apă atunci când aparatul este încă fierbinte (alimentarea cu apă se va face după o pauză de răcire a aparatului de aprox. 10 minute).

- Nu introduceți apă fierbinte în rezervorul de apă.

- Nu puneți aparatul în funcțiune atunci când acesta are capacul deschis.

- Pentru siguranța dumneavoastră folosiți numai piese de schimb și accesorii Moulinex potrivite pentru aparatul dvs.
- Producătorul nu poate fi făcut răspunzător pentru deteriorările cauzate prin utilizarea sau deservirea incorectă a aparatului.

Punerea în funcțiune

- **Înainte de prima punere** în funcțiune se recomandă clătirea aparatului prin pornirea lui fără cafea măcinată.

Veți putea prepara 7 cești mici sau 5 cești mari de cafea și veți putea păstra cafeaua caldă pe suportul de ținare la cald.

- 1 - Umpleți rezervorul de apă **(A)** cu **apă rece**. Atenție la indicatorul de nivel al apei.
- 2 - Scoateți filtrul **(C)** rotindu-l afară și poziționați filtrul de hârtie nr. 2 în suport. Introduceți apoi cafeaua măcinată. Puneți din nou filtrul în poziția inițială.
- 3 - Puneți cana de sticlă cu capacul pe suportul de ținut la cald **(F)**.
- Porniți aparatul acționând comutatorul **(E)**. Indicatorul luminos vă arată că aparatul este în funcțiune.
- Sistemul de oprire a picurării din filtru vă permite să luați cana de sticlă de la locul ei pentru a vă umple o ceașcă de cafea. Imediat după aceasta, cana de sticlă trebuie pusă la locul ei pentru a se preveni supraumplerea filtrului. Nu uitați să acoperiți cana din nou cu capacul pentru a permite sistemului de picurare să funcționeze.

Întreținere

. Detartrare

Pentru a detartra aparatul puteți folosi:

- . fie un plic de detartrant, care va fi dizolvat în două cești mari cu apă,
- . fie două cești mari umplute cu esență de oțet.
- Turnați soluția în rezervorul de apă și porniți aparatul (fără cafea măcinată).
- Lăsați să curgă lichidul corespunzător unei cești de cafea în cana de sticlă, apoi deconectați aparatul.
- Soluția de detartrare va fi lăsată o oră în aparat pentru a-și face efectul.
- Porniți din nou aparatul de cafea și lăsați să curgă și restul de soluție în cana de sticlă.
- Clătiți apoi aparatul prin utilizarea lui de 2-3 ori cu apă limpede.

Atenție: Nici un tip de detartrant din comerț nu se va lăsa în raza de acțiune a copiilor !!

Curățare

- Scoateți aparatul din priză.
- Aparatul nu se va spăla niciodată sub jet de apă, și nici nu va fi scufundat în apă.
- Cana de sticlă **(D)** poate fi curățată în mașina de spălat vase.

- Pentru a debarasa cafeaua măcinată folosită se va scoate suportul de filtru din aparat.

- 4 - Filtrul și suportul de filtru pot fi demontate și introduse în mașina de spălat vase pentru o spălare temeinică.

Accesorii

Accesoriile pot fi achiziționate de la atelierele autorizate pentru servicii cu clienții.

- Cană de sticlă: Nr. comandă A15B01 sau A15B02

Описание

A	Воден резервоар с нивопоказател
B	Капак на резервоара
C	Изваждащ се филтър и филтърен трегер
D	Стъклена кана
E	Включвател/изключвател с контролна лампа
F	Топлинна плоча

Упътвания за безопасност

- Прочетете внимателно указанията за употреба преди първа употреба на Вашия уред: Несъобразно използване освобождава Moulinex от всяка отговорност.
- **Не позволявайте никога децата да обслужват уреда без надзор. Употреба от малки деца на този уред не трябва никога да стане без надзор.**
- Проверете, дали инсталираната мощност на Вашия уред се съвпада с напрежението на мрежата дадено на Вашия амперчасов електромер.
- **Вашия уред включете непременно в заземена контактна кутия.**
- **При погрешно включване пропада гаранцията.**
- Вашият уред е допустим изключително за домашна употреба и за употреба само в затворени помещения.
- Изваждайте мрежовия щекер при по-дълго отсъствие и преди всяко почистване на уреда.
- **Не дърпайте кабела, за да извадите щекера от контакта.**
- Не употребявайте Вашия уред, ако не функционира правилно или ако показва видими повреди. В този случай обърнете се към Moulinex-сервизна служба (виж списъка в сервизната тетрадка).
- Всяко друго манипулиране с уреда освен обикновено почистване или поддържане в домакинството трябва да стане чрез Moulinex-сервизна служба.
- Уреда, кабела или щекера да не се потапят никога във вода или друга течност.
- Не оставяйте кабела на места, достигаеми от деца
- Не оставяйте никога кабела близо или в допир до горещи части на уреда или на един топлоизточник или близо до остри кантове.
- Не употребявайте уреда, ако кабелът или щекерът са повредени. За да се избегне всякаква опасност, сменете повредените части непременно при сервизната служба на Moulinex (виж списъка в сервизната тетрадка).
- Не слагайте стъклена кана върху газовата или електронагревателната плоча.
- Горещия уред не пълнете с вода (оставете го да изстине около 10 минути).

- Не сипвайте гореща вода във водния резервоар.
- Не включвайте уреда, ако капакът на резервоара е отворен.
- За Вашата лична сигурност трябва да сменявате принадлежности и резервни части с подходящите за Вашия уред само при Moulinex.
- Не включвайте уреда, ако капакът на резервоара е отворен.
- Производителят не може да се държи отговорен за повреди, които са причинени чрез неправилна употреба или погрешно обслужване.

Пускане в действие

- **Преди първа употреба** промийте уреда, като проведете изваряване без мляно кафе. Вие можете да пригответе 7 малки или 5 големи чаши кафе и да поддържате Вашето кафе топло на топлинната плоча.
- 1 - Напълнете водния резервоар (A) със студена вода, наблюдавайте при това нивопоказателя.
- 2 - Извадете филтъра (C) и поставете един книжен филтър нр. 2 във филтърния трегер. Сипете след това мляно кафе в уреда. Поставете филтъра отново в неговото изходно положение обратно.
- 3 - Поставете стъклената кана с капака върху топлинната плоча (F).
- Включете уреда с превключвателя (E). Контролната лампа показва, че уредът е включен.
- Една капко-стоп-система на филтъра Ви дава възможност, стъклената кана през време на готвене късо да изтеглите, за да налеете една чаша кафе. Поставете веднага след това стъклената кана върху топлинната плоча, за да предотвратите едно преливане на филтъра. Не забравяйте да поставите капака на стъклената кана, за да функционира капко-стоп-системата.

Поддържане

- **Отстраняване на котлен камък**
- За отстраняване на котлен камък употребете:
 - или едно пакетче за отстраняване на котлен камък, което най-напред се разрежда с две големи чаши вода,
 - или с две големи чаши винен оцет.
- Сипвайте сместа във водния резервоар и включете уреда. (но без мляно кафе).
- Пуснете количеството отговарящо на една чаша да изтича в стъклената кана и след това изключете кафе-автомата.
- Оставете сместа да действа един час в уреда.
- Включете отново уреда и оставете останалата смес да протече.
- Изплакнете уреда добре, като 2-3 пъти уреда изварявате с чиста вода.
- Внимание:** Стандартни средства за отстраняване на котлен камък не бива да попадат в детски ръце.

Почистване

- Изваждайте мрежовия щекер.
 - Не потопявайте никога уреда във вода и не го дръжте също под течаща вода.
 - Стъклената кана (D) може да се измива в миячен автомат.
 - За да се отстрани остатъка от прецеденото кафе, извадете филтъра от уреда.
-  Филтера и филтърния трегер могат да се разглобват и със цел да се почистват основно да се сложат в миячен автомат.

Принадлежности

Принадлежности можете да получите в договорните работилници на сербизната служба.
– Допълнителна кана: A15B01 или A15B02

Leírás

- A** Folyadékszint-jelzővel ellátott víztartály
- B** A tartály fedele
- C** Kivehető szűrő és szűrőtartó
- D** Üvegedény
- E** Ellenőrző lámpával ellátott ki- és bekapcsoló
- F** Melegen tartó lap

Biztonsági tudnivalók

- A készülék első használatbavétele előtt gondosan olvassuk át a használati utasítást: a szakszerűtlen kezelés mindennemű felelősség alól mentesíti a Moulinex céget.
- **Soha ne hagyjuk felügyelet nélkül gyermekekre a készüléket. Kiszervekerek számára veszélyes a készülék felnőttek felügyelete nélküli működtetése.**
- Győződjünk meg róla, hogy a készülék csatlakoztatási feszültsége megegyezik-e a fogyasztásmérőn megadott feszültséggel.
- **A készüléket kizárólag földelt dugaszoló aljzatra szabad csatlakoztatni.**
- Hibás csatlakoztatás esetén megszűnik a jótállás.**
- A készülék kizárólag háztartási használatra szolgál, és zárt térben történő működtetésre alkalmas.
- Hosszabb távollét esetén és tisztítás előtt húzzuk ki a dugaszt.
- **A dugaszt ne a vezetéknel fogva húzzuk ki az aljzataból.**
- Ne üzemeltessük a készüléket, ha az nem működik kifogástalanul, vagy szemmel láthatóan sérült. Ebben az esetben forduljunk a Moulinex-vevőszolgálathoz (a címjegyzéket lásd a szerviz-füzetben).
- A háztartásban megszokott tisztítás és karbantartás körét meghaladó minden egyéb műveletet bizzunk a Moulinex vevőszolgálatra.
- Ne merítsük vízbe vagy más folyadékba sem a készüléket, sem a vezetéket, sem a dugaszt.
- Tartsuk úgy a vezetéket, hogy gyermekek ne férhessenek hozzá.
- Vigyázzunk, hogy a vezeték ne érhesen a készülék forró részeihez, hóforráshoz vagy éles peremekhez, és ne kerülhessen azok közelébe.
- Ha megsérült a vezeték vagy a dugasz, függesztük fel a készülék használatát. A veszélyek elkerülése érdekében haladéktalanul cserélteszük ki a sérült részeket a Moulinex-vevőszolgálattal (a címjegyzéket lásd a szerviz-füzetben).
- Az üvegedényt ne használjuk gáz- vagy villanytűzhely főzőlapján.
- Ne töltsünk vizet a még forró készülékbe (kb. 10 percig hagyjuk lehűlni).
- Ne töltsünk forró vizet a víztartályba.
- Ne helyezzük üzembe nyitott tartályfedéllel a készüléket.
- Saját biztonságunk érdekében kizárólag a készülékhez alkalmas, a Moulinex cég által biztosított tartozékokat és alkatrészeket használjunk.

- A gyártómű nem felel a rendeltetésellenes használat vagy szakszerűtlen kezelés miatt bekövetkezett károkért.

Üzembe helyezés

- **Az első üzembe helyezés** előtt kávéörlemény nélküli kifőzéssel öblítsük át egyszer a készüléket. A készülék 7 kis vagy 5 nagy csésze kávé főzésére alkalmas, az elkészült kávé melegen tarthatjuk az erre a célra szolgáló lapon.

- 1 - Töltsük fel a víztartályt **(A) hideg vízzel**; közben figyeljünk a folyadékszint-jelzőre.
 - 2 - Fordítsuk ki a szűrőt **(C)**, és tegyük be a 2. sz. papírszűrőt a szűrőtartóba. Ezután töltsük be a darált kávé, majd fordítsuk vissza a szűrőt eredeti helyzetébe.
 - 3 - Fedelével együtt állítsuk az üvegedényt a melegen tartó lapra **(F)**.
- Kapcsoljuk be a kapcsolóval **(E)** a készüléket. A bekapcsolás megtörténtét az ellenőrzőlámpa kigyulladásja jelzi.
 - A csepegésgátló rendszer lehetővé teszi, hogy kifőzés közben egy csésze kávé kitöltése végett rövid időre levehessük az üvegedényt. Az üvegedényt nyomban tegyük vissza a melegen tartó lapra, hogy elkerüljük a szűrő túltelítődését. A csepegésgátló rendszer működése érdekében ne feledkezzünk el az üvegedény fedelének visszahelyezéséről.

Ápolás

A vízkő eltávolítása

- A készülék vízkömentesítéséhez használjunk egy kis csomag
- előzőleg két nagy csészényi vízben elkevert - vízköoldót,
 - vagy két nagy csésze ecetesszenciát.
- öntsük a keveréket a víztartályba, és kapcsoljuk be a készüléket (kávéörlemény nélkül).
- Hagyjunk kifutni az üvegedénybe egy csészének megfelelő mennyiséget, azután kapcsoljuk ki a készüléket.
 - Egy óra hosszat hagyjuk hatni a készülékben a vízkő-eltávolító oldatot.
 - A maradék víz eltávolítása végett kapcsoljuk be újra a készüléket.
 - Tiszta vízzel végrehajtott két-három lefőzéssel öblítsük át alaposan a készüléket.

Figyelem: A kereskedelemben kapható vízköoldó szerek nem tartoznak gyermekek kezébe!

Tisztítás

- Húzzuk ki a hálózati csatlakozót az aljzatból.
- Soha ne mértsük a készüléket vízbe, és ne tartsuk folyó víz alá.
- Az üvegedény **(D)** tisztítását elvégezhetjük a mosogatógépben is.
- A kávézacc eltávolításához vegyük ki a szűrőt a készülékből.

-  A szűrőt és a szűrőtartót szétszedhetjük, és alapos tisztítás céljából betehetjük a mosogatógépbe.

Tartozék

A tartozékok a vevőszolgálattal szerződött műhelyekben szerezhetők be.

- Tartalék kancsó: A15B01 vagy A15B02.

Megfelelőségi nyilatkozat

Termék megnevezése: BCA1

Névleges feszültség: 220-240 V / 50-60 Hz

Névleges teljesítmény: 640 W

Névleges áramfelvétel:

Érintésvédelmi osztály: II. (csak védőföldeléssel ellátott hálózathoz csatlakoztatható)

Szabványszám:



Képviselő:

MOULINEX-KRUPS KERESKEDELMI KFT:
1122 Budapest, Maros u. 12

A 79/1977. (XII. 31) IKIM rendelet alapján a gyártó tanúsítja, hogy a fenti készülék megfelel a biztonsági követelményeknek.



Első a környezetvédelem!

-  Az Ön terméke értékes újrahasznosítható anyagokat tartalmaz.
-  Kérjük készülékét ne dobja ki, hanem adja le az erre a célra kijelölt gyűjtőhelyen.

Описание

- A** Резервуар со шкалой уровня воды
- B** Крышка резервуара
- C** Съемный держатель и съемная опора фильтра
- D** Колба
- E** Переключатель с указателем включения под напряжение
- F** Мармит

Меры безопасности

- Перед включением прибора внимательно прочтите инструкцию: фирма «Мулинекс» не несет никакой ответственности при нарушении правил использования прибора.
- **Не оставляйте прибор без присмотра в местах, доступных для детей. Дети и инвалиды могут пользоваться прибором только под контролем.**
- Убедитесь, что рабочее напряжение прибора соответствует напряжению электросети.
- **Данный прибор должен включаться в сетевую розетку с заземлением.**
- Любая ошибка при подключении прибора аннулирует действие гарантии.**
- Данный прибор предназначен исключительно для бытового использования в помещении.
- При длительных перерывах в работе и перед выполнением чистки обязательно отключайте прибор от сети.
- **Не тяните за шнур питания, чтобы выключить прибор.**
- Запрещается использовать неисправный или поврежденный прибор. В этом случае следует обратиться в технический центр фирмы «Мулинекс» (см. перечень, приведенный в инструкции).
- Любая техническая операция с прибором, за исключением чистки или текущего обслуживания, выполняется в техническом центре фирмы «Мулинекс».
- Запрещается погружать прибор, шнур питания и штепсель в воду или другую жидкость.
- Следите, чтобы дети не могли дотянуться до висящего шнура питания прибора.
- Следите, чтобы шнур питания не находился вблизи или в контакте с нагревающимися поверхностями работающего

прибора, поблизости от источников тепла или острых углов.

- Запрещается использовать прибор с поврежденным шнуром питания или штепселем. По соображениям безопасности их замена выполняется только в техническом центре фирмы «Мулинекс» (см. перечень, приведенный в инструкции).
- Запрещается ставить колбу на газовую или электрическую горелку.
- Не заливайте воду в нагретый прибор (подождите примерно десять минут, пока он остынет).
- Запрещается заливать в резервуар горячую воду.
- Перед включением прибора обязательно закройте резервуар крышкой.
- В целях вашей собственной безопасности используйте только принадлежности и запасные части фирмы «Мулинекс», предназначенные для данного прибора.

Порядок работы

- **Перед первым использованием** промойте кофеварку, выполнив рабочий цикл без загрузки молотого кофе.

С помощью вашего прибора вы можете сварить 7 маленьких или 5 больших чашек кофе, а также поддерживать кофе горячим на мармите.

- ① - Заполните резервуар **(A)** **холодной** водой, соблюдая указания шкалы уровня воды.
- ② - Отведите в сторону держатель фильтра **(C)**, вставьте в держатель фильтра фильтр № 2, загрузите в него молотый кофе и установите держатель на место.
- ③ - Поставьте закрытую крышкой колбу на мармит **(F)**.
- С помощью переключателя **(E)** включите прибор в работу. Световой индикатор загорается, указывая, что прибор нагревается.
- Кофеварка снабжена системой удержания капель, которая позволяет в ходе работы прибора снять колбу с мармита, чтобы налить чашку кофе. Сразу же поставьте колбу на место во избежание переполнения водой держатель фильтра. Чтобы система удержания капель работала правильно, не забудьте закрыть колбу крышкой.

Техобслуживание

. Удаление накипи (после каждых 40 рабочих циклов)

Для удаления накипи можно использовать:

- . либо одну дозу средства для удаления накипи, растворенного в 2 чайных чашках воды,
- . либо 2 чайных чашки белого спиртового уксуса.
- Залейте раствор в резервуар и включите кофеварку в работу (без заправки молотым кофе).
- Дождитесь, пока в колбу стечет жидкость в объеме одной чашки и выключите прибор.
- Оставьте прибор заполненным оставшейся жидкостью в течение часа.
- Снова включите кофеварку в работу до окончания процесса стекания жидкости.
- Промойте кофеварку, выполнив 2-3 рабочих цикла, полностью заполнив резервуар чистой водой без заправки молотым кофе.

Внимание! Храните средство для удаления накипи в местах, недоступных для детей.

Чистка

- Отключите прибор от сети.
- Запрещается погружать кофеварку в воду или мыть ее под краном.
- Колбу (**D**) можно мыть в посудомоечной машине.
- Для удаления кофейной гущи снимите держатель фильтра с прибора.
- ④ - Держатель и опору фильтра можно
- ⑤ - снять с прибора для выполнения более полной очистки или для мытья в посудомоечной машине.

Принадлежности

- . Запасная колба: шифр A15B01 ее A15B02

Опис

- A** Резервуар з індикатором рівня води
- B** Кришка резервуара
- C** Тримач фільтра і супорт фільтра, знімні
- D** Колба
- E** Вимикач з індикатором напруги
- F** Конфорка

Поради з техніки безпеки

- Перед першим використанням вашого приладу уважно прочитайте цю інструкцію: “Мулінекс” не нестиме ніякої відповідальності за використання не у відповідності з цією інструкцією.
- **Не лишайте прилад поблизу дітей без нагляду. Діти або недієздатні особи повинні користуватись приладом під наглядом.**
- Перевірте, щоб напруга електроживлення вашого приладу відповідала напрузі електромережі.
- **Цей прилад необхідно підключати через розетку з заземленням.**
- **Будь-яке неправильне підключення анулюватиме гарантію.**
- Ваш прилад призначений виключно для домашнього використання в приміщенні.
- При тривалій перерві у використанні і при очищенні відключайте прилад від електромережі.
- **Не тягніть за електрошнур, щоб вийняти вилку з розетки.**
- Не користуйтеся приладом, якщо він погано працює або пошкоджений. У цьому випадку зверніться до уповноваженого сервіс-центру “Мулінекс” (див. список у брошурі про сервіс).
- Будь-який ремонт, окрім звичайного очищення і догляду, які здійснюються клієнтом, повинен проводитись уповноваженим сервіс-центром “Мулінекс”.
- Не занурюйте прилад, електрошнур або вилку у воду або будь-яку іншу рідину.
- Слідкуйте, щоб електрошнур не звисав у доступних для дітей місцях.
- Електрошнур ніколи не повинен перебувати поблизу або торкатись гарячих частин вашого приладу, знаходитись поблизу джерел тепла або бути зігнутим під гострим кутом.
- Якщо електрошнур або вилка пошкоджені, не користуйтеся приладом. Щоб уникнути будь-якої небезпеки, обов'яз-

ково замініть їх в уповноваженому сервіс-центрі “Мулінекс” (див. список у брошурі про сервіс).

- Не ставте колбу на полум'я або на конфорки електроплити.
- Не наповнюйте прилад водою, якщо він ще гарячий (лишіть охолонути на 10 хвилин).
- Не наповнюйте резервуар, якщо вода є досить гарячою (лишіть охолонути на десять хвилин).
- Не заповнюйте резервуар гарячою водою.
- Не вмикайте кавоварку з відкритою кришкою резервуара.
- Для вашої безпеки користуйтеся приладами та запчастинами тільки фірми “Мулінекс”, які адаптовані до вашого приладу.

Використання

- **Перед першим використанням** прокип'ятіть воду без помелу кави. Ваша кавоварка дозволяє приготувати 7 маленьких або 5 великих чашечок кави і тримати каву підігрітою на конфорці для підігрівання:
 - ① - Наповніть резервуар **(A)** холодною водою, користуючись при цьому індикатором рівня води.
 - ② - Відведіть тримач фільтра **(C)** і насипте мелену каву у фільтр № 2, який знаходиться у тримачі фільтра. Встановіть тримач фільтра на його місце.
 - ③ - Поставте колбу з кришкою на конфорку **(F)**.
- Увімкніть кавоварку за допомогою вимикача **(E)**. Світловий індикатор вказуватиме, що кавоварка нагрівається.
- Система зупинки крапель тримача фільтра дозволяє зняти колбу, щоб налити чашечку кави під час роботи кавоварки. Щоб тримач фільтра не переповнився, швидко поставте колбу назад у кавоварку. Для доброї роботи системи зупинки крапель не забудьте закрити колбу кришкою.

Догляд

Зняття накипу (через кожні 40 використань)

Для зняття накипу з вашого приладу можна використати:

- або один пакетик засобу для зняття накипу, попередньо розведений у 2 великих чашках води.

- або 2 великі чашки білого винного оцту.
- Налийте суміш у резервуар і увімкніть кавоварку (без помелу кави).
- Дочекайтесь, доки у колбу натече рідина об'ємом приблизно з одну чашку, потім вимкніть кавоварку.
- Лишіть залишок суміші у кавоварці на одну годину.
- Знову увімкніть кавоварку і дочекайтесь повного витікання.
- Промийте кавоварку і проваріть чисту воду 2 або 3 рази.

Увага: Прослідкуйте, щоб пакетик із засобом для зняття накипу не потрапив до рук дітям.

Очищення

- Відключіть прилад від електромережі.
- Ніколи не занурюйте прилад у воду і не підставляйте під проточну воду.
- Колбу (**D**) можна мити у машині для миття посуду.
- Щоб видалити використану каву, зніміть тримач фільтра з кавоварки.
- ④ - Тримач фільтра і супорт фільтра є знімними, їх можна добре відмити або пропустити через машину для миття посуду.
- ⑤

Приладдя:

- Колба: A15B01 або A15B02

Aprašymas

- A** Talpa vandeniui su lygio indikatoriumi
- B** Talpos vandeniui dangtelis
- C** Nuimamas filtro laikiklis ir filtro atrama
- D** Indas
- E** Jungiklis su indikatoriaus lempute
- F** Kaitinimo plokštė

Patarimai dėl saugaus naudojimo

- Prieš naudodami prietaisą pirmą kartą, atidžiai perskaitykite instrukcijas: prietaisą naudojant ne pagal instrukcijas, «Moulinex» nebus atsakinga už pasekmes.
- **Prietaiso nelaikykite ten, kur jį gali pasiekti be priežiūros palikti vaikai. Vaikai bei neįgalieji asmenys šį prietaisą gali naudoti tik kitų asmenų priežiūroje.**
- Patikrinkite ar prietaiso reikalavimai įtampai atitinka jūsų elektros sistemos įtampą.
- **Prietaisas turi būti jungiamas į žemintą elektros lizdą.**

Jeigu prietaisas bus pajungiamas netinkamai, garantija negalios.

- Šis prietaisas skirtas tik buitiniam naudojimui patalpų viduje.
- Baigę prietaisu naudotis arba norėdami jį valyti, ištraukite kištuką iš elektros lizdo.
- **Niekuomet kištuko iš elektros lizdo netraukite už laido.**
- Prietaiso nenaudokite, jeigu jis blogai veikia arba buvo sugadintas. Jeigu taip nutinka, susisiekite su «Moulinex» įgaliotu aptarnavimo centru (žiūrėkite sąrašą, pateiktą aptarnavimo buklete).
- Bet kokį remontą, išskyrus pačio vartotojo atliekamą valymą bei paprastą priežiūrą, turi atlikti «Moulinex» įgaliotas aptarnavimo centras.
- Apsaugokite prietaisą, elektros laidą ir kištuką nuo vandens bei kitų skysčių.
- Saugokite, kad vaikai neimtų nukarusio elektros laido.
- Elektros laidas turi būti kuo toliau nuo prietaiso karštų dalių ir bet kokio kito šilumos šaltinio, o taip pat nedėkite jo ant aštrių kampų.
- Prietaiso nenaudokite, jeigu pažeistas kištukas arba elektros kabelis. Tam, kad išvengtumėte pavojaus, juos turi pakeisti «Moulinex» įgaliotas aptarnavimo centras (žiūrėkite sąrašą, pateiktą aptarnavimo buklete).

- Kavos indo nedėkite ant ugnies ar elektrinės viryklės kaitinimo plokščių.
- Į kavos virimo aparatą pakartotinai nepilkite vandens tol, kol aparatas karštas (prieš pildami vandenį, maždaug dešimt minučių leiskite aparatui atvėsti).
- Į talpą vandeniui nepilkite karšto vandens.
- Kavos virimo aparato nenaudokite, jei vandens talpa neuždengta.
- Jūsų pačių saugumo sumetimais, naudokite tik firmos «Moulinex» atsargines bei papildomas dalis, tinkančias jūsų prietaisui.

Prietaiso naudojimas

- **Prieš pirmą naudojimą**, prietaisą išskalaukite jame virdami vandenį (maltos kavos nedėkite).

Šiuo kavos virimo aparatu galite paruošti 7 mažus arba 5 didelius puodelius kavos. Kava, stovėdama ant kaitinimo plokštės, išliks šilta.

- ① - Į vandens talpą (**A**) įpilkite šalto vandens, stebėdami vandens lygio indikatorius.
- ② - Pasukite filtro laikiklį (**C**) ir į 2 numerio filtrą, esantį filtro laikiklyje, įdėkite maltos kavos 3. Filtro laikiklį grąžinkite į pirminę padėtį.
- ③ - Kavos indą su dangčiu uždėkite ant kaitinimo plokštės (**F**).
- Nuspausdami jungiklį (**E**), prietaisą įjunkite. Užsidegs indikatorius lemputė. Tai reiškia, kad kavos virimo aparatas ėmė kaisti.
- Sistemos, apsaugančios nuo varvėjimo, dėka jūs galite kavos gaminimo metu nuimti kavos indą ir įsipilti sau puodelį kavos. Nedelsdami vėl pastatykite kavos indą, kad kava neišsilietų per filtro laikiklio viršų. Kad veiktų sistema, sauganti nuo varvėjimo, kavos virimo aparatas turi būti uždengtas dangteliu.

Priežiūra

. Nukalkinimas (kas 40 kavos virimo ciklų)

Aparato nukalkinimui naudokite:

- . nuovirų šalinimo priemonę, ištirpintą 2 puodeliuose vandens;
- . arba 2 didelius puodelius balto vyno acto.
- Įpilkite mišinį į vandens talpą ir įjunkite kavos virimo aparatą (be kavos).
- Leiskite, kad maždaug vienas puodelis nukalkinimo mišinio subėgtų į kavos indą. Tada kavos virimo aparatą išjunkite.
- Likusį kavos virimo aparate nukalkinimo mišinį palikite ten vienai valandai.

- Vėl įjunkite kavos virimo aparatą, kad išbėgtų likęs mišinys.
 - Kavos virimo aparatą išskalaukite pro jį praleisdami 2 ar 3 puodelius švaraus vandens.
- Atkreipkite dėmesį:** nuovirų šalinimo priemonę laikykite vaikams nepasiekiamoje vietoje.

Valymas

- Ištraukite kavos virimo aparato maitinimo laidą.
 - Kavos virimo aparato nedėkite į vandenį arba po tekančio vandens srove.
 - Kavos indą (D) galima plauti indų plovimo mašinoje.
 - Tam, kad išmestumėte panaudotą maltą kavą, iš kavos virimo aparato išimkite filtro laikiklį.
- ④ - Kad gerai išplautumėte filtro laikiklį bei filtro atramą, juos išimkite. Juos taip pat galite plauti indų 5 plovimo mašinoje.
- ⑤

Priedas

- Atsarginis indas: A15B01 arba A15B02.

Uzbūve

- A** Ūdenstvertne ar līmeņa indikatoru
- B** Ūdenstvertnes vāks
- C** Noņemama filtra tilpne un filtra balstčaula
- D** Krūze
- E** Slēdzis ar strāvas padeves signālspludzi
- F** Sildpamatne

Drošības rekomendācijas

- Rūpīgi izlasiet lietošanas instrukciju pirms ierīces pirmās lietošanas reizes; jebkādas jūsu veiktas norādījumiem neatbilstošas darbības ar ierīci atbrīvo Moulinex no visām saistībām.
- **Gādājiet, lai ierīce nebūtu pieejama bērniem bez uzraudzības. Mazi bērni un invalīdi šo ierīci drīkst lietot vienīgi citu uzraudzībā.**
- Pārliecinieties, ka ierīces nominālā jauda patiešām atbilst jūsu elektroinstalācijas pieļaujamās jaudas parametriem.
- **Ierīce pieslēdzama vienīgi iezemētai elektrotīkla kontaktligzdai.**

Jelkāds kļūdainis ierīces pieslēgums padara spēkā neesošas visas garantijas saistības.

- Ierīce paredzēta lietošanai vienīgi māj-saimniecībā, slēgtās telpās.
- Atslēdziet ierīci no tīkla, kad to nelietojat vai tīrāt.
- **Nekad neatslēdziet kontaktdakšu no kontaktlīdzas, velkot to aiz strāvas kabeļa.**
- Nelietojiet ierīci, ja tā darbojas ar traucējumiem vai ir bojāta. Minētajos gadījumos sazinieties ar sertificētu Moulinex servisa centru (sk. sarakstu servisa bukletā).
- Visas darbības ar ierīci, izņemot lietotāja veiktu tīrīšanu un instrukcijā paredzēto apkopi, veicamas sertificētā Moulinex servisa centrā.
- Nekad neievietojiet ierīci, strāvas kabeli vai kontaktdakšu ūdenī vai jebkādā citā šķidrumā.
- Gādājiet, lai strāvas kabelis nekarātos bērniem pieejamā augstumā.
- Strāvas kabelis nekad nedrīkst atrasties līdzās ierīces uzkarstošajām daļām vai kontaktā ar tām, to nedrīkst novietot līdzās siltuma avotiem vai uz asām šķautnēm.
- Ja strāvas kabelis vai kontaktdakša ir bojāti, ierīci lietot nedrīkst. Lai izvairītos no jebkāda riska, minētās ierīces daļas ir jānomaina sertificētā Moulinex servisa centrā (sk. sarakstu servisa bukletā).

- Kafijas krūze nav sildāma uz atklātas liesmas vai elektriskās plīts sildvirsmas.
- Ja kafijas vārītājs tikko lietots un vēl ir karsts, pirms atkārtotas uzpildīšanas ar ūdeni ļaujiet tam atdzist apmēram 10 minūtes.
- Nelejiet ūdenstvertnē karstu ūdeni.
- Kad gatavojat kafiju, ūdenstvertnes vākam jābūt aizvērtam.
- Ierīces ekspluatācijas drošuma labad lietojiet tikai Moulinex markas piederumus un rezerves daļas, kas paredzētas jūsu kafijas vārītājam.

Ierīces lietošana

- **Pirms pirmās lietošanas** reizes izskalojiet jauno kafijas vārītāju, ielejot un uzvārot tajā ūdeni, taču neieberot maltu kafiju.

Kafijas vārītājā ir iespējams pagatavot 7 mazās vai 5 lielās kafijas tases; par to, lai kafija krūzē neatdzistu, gādā sildpamatne.

- ① - Piepildiet ūdenstvertni (**A**) ar aukstu ūdeni, nepieciešamā ūdens daudzuma noteikšanai izmantojot līmeņa indikatoru.
- ② - Pavirziet sānis filtra tilpni (**C**), ievietojiet filtra balstčaulā 2. izmēra filtru un ieberiet tajā maltu kafiju. Ievirziet filtra tilpni vietā.
- ③ - Novietojiet uz sildpamatnes (**F**) kafijas krūzi ar aizvērtu vāciņu.
- Nospiežot slēdzi (**E**), ieslēdziet kafijas vārītāju. Ja iedegas strāvas padeves signālspludze, kafijas vārītājs ir sācis darbu.
- Pateicoties noplūdes aizsargsistēmai, kafijas krūzi iespējams noņemt no sildpamatnes, lai piepildītu tasi arī kafijas gatavošanas laikā. Krūze gan pietiekami ātri jānovieto atpakaļ, lai nepieļautu filtra tilpnes pārplūšanu. Atcerieties, ka krūzes vāciņam jābūt aizvērtam, lai noplūdes aizsargsistēma darbotos.

Apkope

. Katlakmens tīrīšana (ik pēc 40 darba cikliem)

- Lai attīrītu ierīci no katlakmens, jālieto
- . vai nu katlakmens tīrīšanas pulvera pakete, kuras saturs vispirms jāizšķīdina 2 tasēs ūdens,
 - . vai arī 2 tases atšķaidīta galda etiķa.
 - Ielejiet sagatavoto šķīdumu ūdenstvertnē un iedarbiniet ierīci (bez kafijas).
 - Ļaujiet, lai viena tase šķīduma ietek krūzē, tad procesu pārtrauciet.
 - Atlikušo katlakmens tīrīšanas šķīdumu atstājiet kafijas vārītājā uz 1 stundu.

- Atkal ieslēdziet kafijas vārītāju, lai pabeigtu šķiduma caurteces ciklu.
- Izskalojiet kafijas vārītāju, veicot 2 līdz 3 darba ciklus ar tīru ūdeni.

Lūdzu, gādājiet, lai katlakmens tīrīšanas pulvera pakete nebūtu pieejama bērniem!

Tīrīšana

- Atvienojiet kafijas vārītāju no elektrotīkla.
- Nekad nenovietojiet ierīci ūdenī vai zem ūdens strūkļas.
- Kafijas krūzi (**D**) var mazgāt trauku mazgājamajā mašīnā.
- Lai attīrītu filtra tilpni no izlietotās kafijas biežumiem, noņemiet to no kafijas vārītāja.
- ④ - Lai veiktu rūpīgāku tīrīšanu, filtra balstčaulu iespējams izņemt no filtra tilpnes. Balstčaulu un tilpni var mazgāt trauku mazgājamajā mašīnā.
- ⑤

Piederumi

- Krūzes nomaīņai: A15B01 vai A15B02.

Kirjeldus

- A Veemahuti koos veetaseme näidikuga
- B Veemahuti kaas
- C Eemaldatav filtrihooldaja ja filtritugi
- D Kann
- E Lülitite koos indikaatorlambiga
- F Kuumutusplaat

Ohutusnõuanded

- Enne seadme esimest kasutamist tutvuge hoolikalt kasutusjuhistega. Suvaline kasutusjuhiste eiramine vabastab firma Moulinex igasugusest vastutusest.
 - **Ärge jätke seadet järelvalveta laste käeulatusse. Väikesed lapsed ja puuetega isikud vajavad seadme kasutamisel järelvalvet.**
 - Veenduge, et seadme nominaalne toitepinge vastab Teie majapidamises kasutatavale voolupingele.
 - **Seadme ühendamiseks kasutatav pistikupesa peab olema maandatud.**
- Igasugune eksimusi seadme vooluvõrku ühendamisel annulleerib valmistajapoolse garantii.**
- Teie seade on ette nähtud koduseks ning ruumisiseseks kasutamiseks.
 - Kasutamise lõpetamisel ning puhastamise ajal lahutage seade vooluvõrgust.
 - **Ärge kunagi lahutage seadet vooluvõrgust juhtmest tõmmates.**
 - Ärge kasutage kahjustatud või mitte töökorras seadet. Sellisel juhul pöörduge volitatud Moulinex'i teeninduskeskusesse (nimekiri teenindusvoldikus).
 - Kõik parandused peale kasutajapoolse puhastuse ja tavahoolduse tuleb teostada ainult volitatud Moulinex'i teeninduskeskustes.
 - Ärge kunagi asetage seadet, voolujuhet ega selle pistikut vette või mõnda teise vedelikku.
 - Ärge laske voolujuhtmel rippuda laste käeulatuses.
 - Ärge lubage voolujuhtmel paikneda seadme kuumade osade või muude soojusallikate lähedal ega nendega otseselt kokku puutuda ning samuti kulgeda üle teravate äärtega esemete.
 - Vigastatud voolujuhtme või pistiku korral lõpetage seadme kasutamise. Võimaliku ohu vältimiseks tuleb need asendada Moulinex'i volitatud teeninduskeskuses (vt. nimekirja teenindusvoldikus).

- Ärge kasutage kohvikannu lahtise tule kohal või elektripliidi kuumutitel.
- Ärge valage kohviaparaati kuuma vett, vaid laske sel eelnevalt vähemalt 10 minuti jooksul jahtuda.
- Ärge täitke veemahutit kuuma veega.
- Enne kohviaparaadi kasutamist sulgege veemahuti kaas.
- Teie enda ohutuse tagamiseks kasutage ainult Teie seadme jaoks ettenähtud Moulinex'i varuosi ja tarvikuid.

Teie seadme kasutamine

- **Enne seadme esmast kasutamist** loputage see voolava vee all (ilma kohvita). Teil on võimalik valmistada 7 väikest või 5 suurt tassi kohvi ja hoida seda soojas kuumutusplaadil.
- ① - Täitke veemahuti (A) külma veega, jälgides veetaseme näidikut.
- ② - Keerake filtrihooldajat (C) ja puistage jahvatud kohv filtrisse, mis on asetatud filtritoele. Keerake filtrihooldaja esijalgseesse asendisse.
- ③ - Asetage veega täidetud kohvikann kuumutusplaadile (F).
- Vajutage lülitile (E). Indikaatorituli näitab, et kohviaparaat töötab.
- Tilkumisvastane süsteem lubab Teil kohvi tõmbumise ajal võtta kuumutusplaadilt kohvikannu ning valada endale tass kohvi. Asetage kohvikann kiiresti tagasi vältimaks filtrihooldaja ületäitumist. Jälgige, et kaas oleks pidevalt suletud, et tilkumisvastane süsteem toimiks.

Hooldus

- **Katlakivi eemaldamine (iga 40 korra järel)**
Katlakivi eemaldamiseks seadmelt saate kasutada:
 - kahes suures tassis vees lahjendatud katlakivieemaldajat.
 - või kahte suurt tassitäit veiniäädikat.
- Valage valmistatud segu mahutisse ning käivitage kohviaparaat (ilma kohvita).
- Laske umbes ühe tassi võrra lahust voolata kohvikannu ning lülitage seejärel kohviaparaat välja.
- Jätke ülejäänud lahus tunniks ajaks kohviaparaati toimima.
- Läbipesemise lõpetamiseks käivitage kohviaparaat uuesti.
- Loputage oma kohvimasinat puhta voolava vee all 2-3 korda.

Pidage silmas, et katlakivi eemaldaja ei satuks laste käeulatusse.

Puhastus

- Lahutage kohviaparaat vooluvõrgust.
- Ärge kunagi asetage seadet vette ega ka jooksva vee alla.
- Kohvikannu (D) võib pesta nõudepesumasinas.
- ④ - Kasutatud kohvipära kõrvaldamiseks eemaldage filtrihoidja kohviaparaadist. Filtrihoidjat ja filtrituge võib eemaldada põhjalikuks puhastamiseks või pesta 5 nõudepesumasinas.
- ⑤

Tarvikud

- Asenduskan: A15B01 või A15B02.

نحوه نگهداری از دستگاه

پس از هر 40 بار مصرف و شستشوی آن:
هر عدد قرص جرم گیر را ابتدا با 2 لیوان بزرگ آب رقیق استفاده کنید.
به جای جرم گیر می توانید از دو فنجان سرکه استفاده کنید.
مخزن قهوه جوش خود را با آب پر کنید و بدون این که قهوه ای در آن بریزید آن را روشن نمایید.
به اندازه یک فنجان آب در قوری آن بریزید.
اجازه بدهید دستگاه به اندازه یک فنجان قهوه درست کردن کار کند، سپس آن را متوقف کنید.
حدود یک ساعت بگذارید جرم گیر در قهوه جوش شما بماند و قهوه جوش به کار خود ادامه دهد.
قهوه جوش را با آب تمیز پر کنید و اجازه بدهید برای 2 تا 3 ساعت کار کند.
نکته: جرم گیر را از دسترس کودکان دور نگهدارید.

تمیز کردن

قهوه جوش را از برق بکشید.
هرگز دستگاه خود در معرض آب قرار ندهید.
قوری قهوه جوش خود را می توانید با ظرفشویی بشوئید.
فیلتر قهوه جوش خود را پس از مصرف تعویض کنید.
جایگاه فیلتر را می توانید با ظرفشویی بشوئید.



فقط با ضمانت نامه بدرسان الکتریک

تلفن مرکز خدمات مشتریان : ۰۲۱ - ۸۸۸ ۹۵ ۵۴۷

Email : info@ badrsun.com





- دستگاه نباید در مجاورت مایکروویو و یا تلفن همراه قرار داده شود.
- اگر سیم دستگاه یا پریز آن آسیب دیده باشد، از استفاده از آن خودداری نمائید.
- برای پیشگیری از هر خطری، با مراجعه به یکی از مراکز مجاوز سرویس و خدمات محصولات مولینکس، آنها را تعویض کنید.
- هرگز قوری را در جای گرم و یا روی اجاق الکتریکی قرار ندهید.
- اگر قهوه جوش شما هنوز گرم است، هرگز آنرا با آب پر نکنید.
- هرگز مخزن آن را با آب گرم پر نکنید.
- زمانی که در مخزن قهوه جوش باز است از آن استفاده نکنید.
- برای ایمنی مشتری تنها از قطعات و لوازم یدکی مولینکس استفاده کنید.

استفاده از دستگاه

قبل از اولین استفاده، بدون ریختن قهوه در آن، مخزن قهوه جوش را با آب پر کرده آنرا روشن کرده و بگذارید یکبار آب از لوله های آن عبور کرده تا گردد و خاک احتمالی موجود در سیستم داخلی دستگاه تمیز گردد و سپس قوری را با آب گرم و مایع ظرفشویی بشوئید.

با این قهوه جوش شما می توانید هفت فنجان کوچک یا 5 فنجان بزرگ قهوه درست کنید و آن را گرم نگهداری کنید.

- 1 مخزن آب قهوه جوش را با آب سرد پر کنید، و از مخزن مندرج آن نیز استفاده کنید.
- 2 جایگاه فیلتر را بچرخانید و سپس قهوه را داخل فیلتر بریزید.
- 3 قوری را در جایگاه آن روی قسمت گرم نگهدارنده قرار دهید.
- 4 با چرخاندن کلید E درجه مخزن به شما نشان خواهد داد که قهوه جوش هنوز روشن است یا خیر.
- 5 سیستم ضد چکه، به شما اجازه خواهد داد که فنجان خود را با قهوه پر کنید، و سریعاً قوری را جای خود بگذارید، فیلتر از سرریز شدن قهوه جلوگیری خواهد کرد. بخاطر داشته باشید که در قوری را حتماً بگذارید.

مشتری گرامی: شرکت بدرسان الکتریک از اینکه محصولی از محصولات مولینکس را انتخاب کرده اید سپاسگزار بوده و به اعتماد شما ارج می نهد.

شرح قطعات

- A مخزن آب
- B درب مخزن آب
- C فیلتر متحرک
- D قوری
- E کلید روشن و خاموش
- F صفحه گرم نگهدارنده

توصیه های ایمنی

- قبل از اولین استفاده از دستگاه، راهنمای استفاده از آن را به دقت بخوانید. هر گونه استفاده از دستگاه که مطابق با دفترچه راهنما نباشد، شرکت را از هرگونه مسئولیتی مبرا می سازد.
- استفاده از این دستگاه به وسیله اطفال یا افراد دارای نقص عضو، باید تحت نظارت شما انجام گیرد. دستگاه و سیم آن را دور از دسترس آنها قرار دهید.
- در صورتی که از دستگاه استفاده نمی کنید سیم آن را از برق خارج سازید.
- توجه کنید که برق پریز خانه مطابق با برق مورد استفاده دستگاه، مندرج روی پلاک آن باشد.

عدم تطابق برق شهری با برق مورد نیاز دستگاه، ضمانت دستگاه را باطل میسازد.

- از دو شاخه متناسب با برق ایران استفاده شود.
- هرگز از دستگاهی که درست کار نمی کند و یا ایراد دارد استفاده نکنید و سریعاً به مراکز مجاز خدمات پس از فروش محصولات مولینکس مراجعه کنید.
- هرگونه دستکاری در دستگاه، باید توسط سرویس کار مجاز محصولات مولینکس انجام گیرد.
- هرگز سیم و دو شاخه دستگاه را در معرض آب قرار ندهید.
- هرگز سیم دستگاه یا دو شاخه آن در دسترس کودکان قرار ندهید.



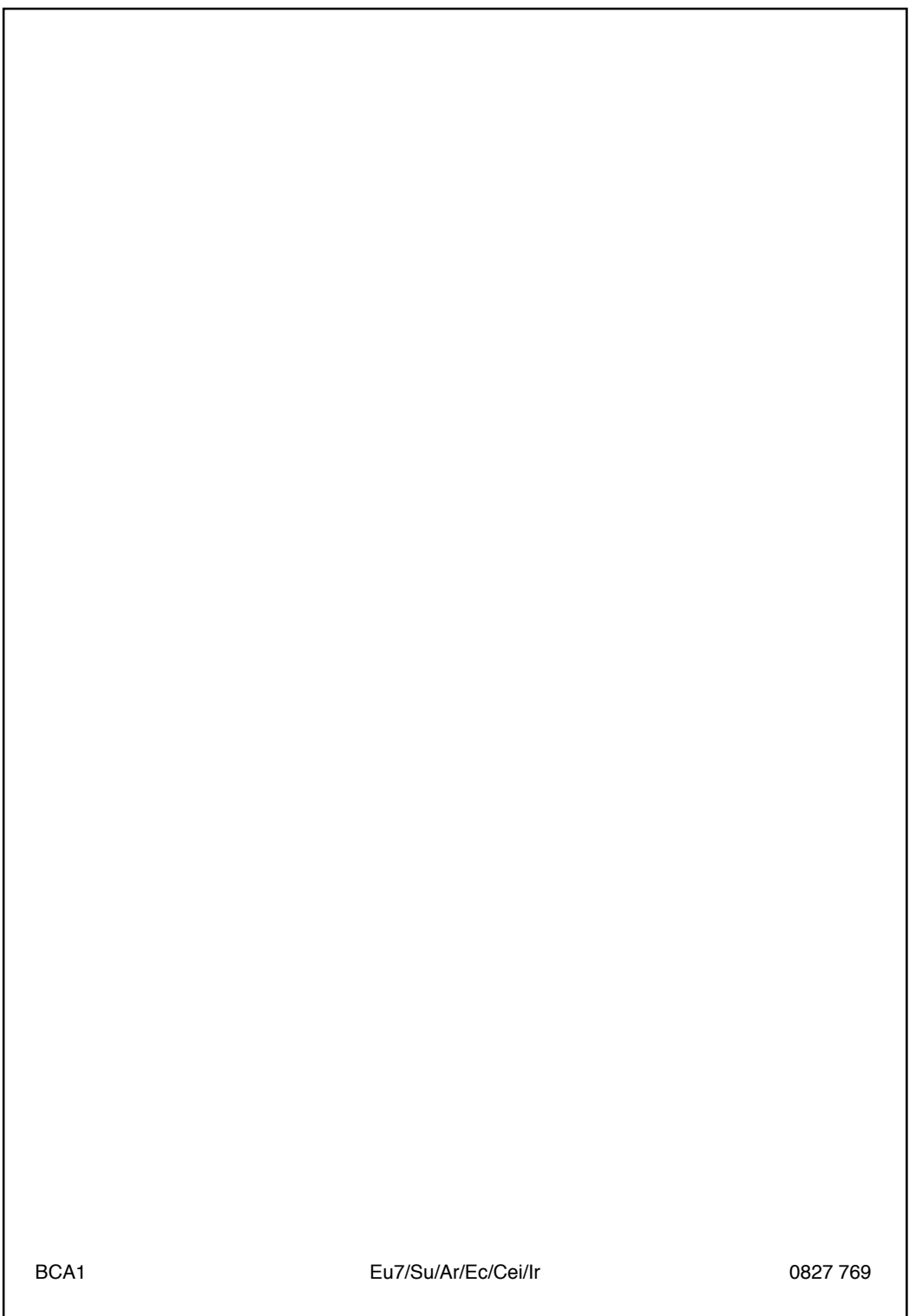

BCA1

Eu7/Su/Ar/Ec/Cei/Ir

0827 769

