

# MICRO-ONDES

## TOP GRILL

*Moulinex*<sup>®</sup>

CAPACITÉ 30 LITRES

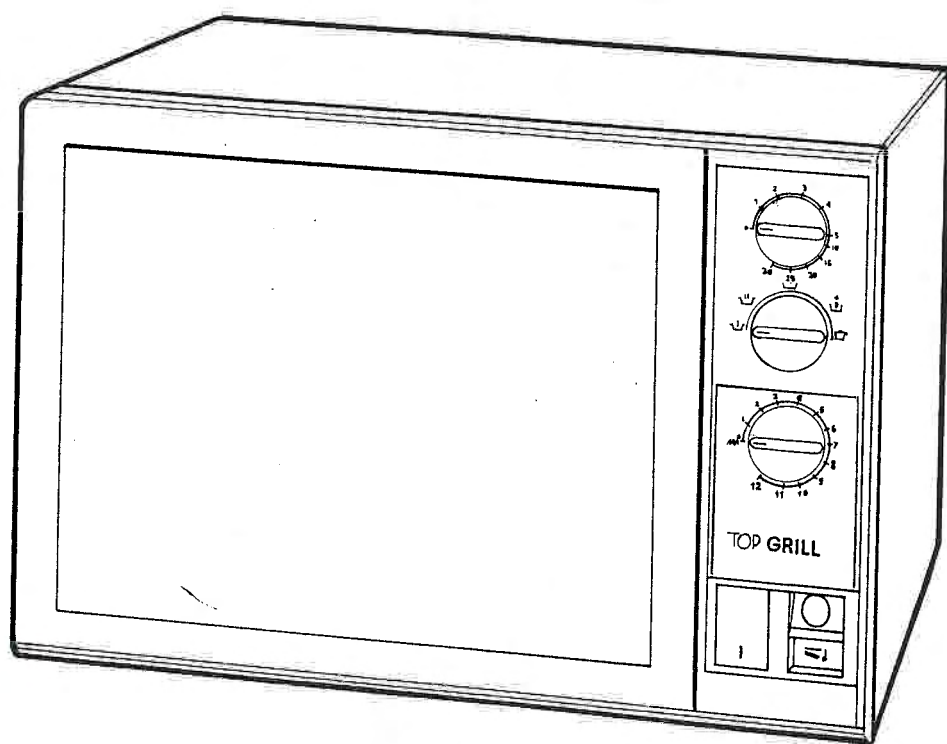

Conseils d'utilisation

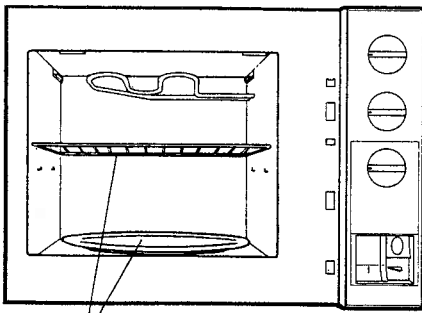

①  
Plateau tournant et entraîneur  
Grille rectangulaire 2 positions  
possibles en hauteur

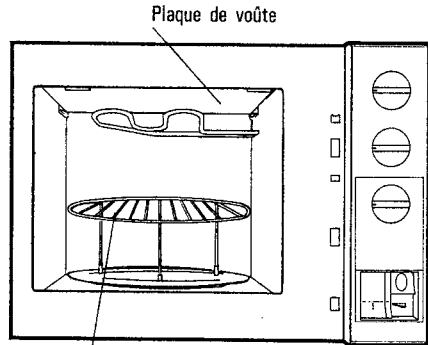

②  
Grille ronde posée sur plateau tournant

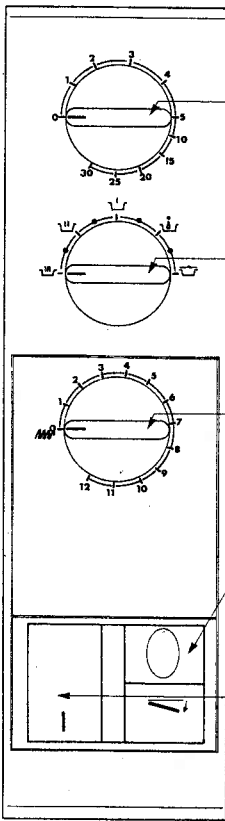

A. Bouton de sélection du temps de cuisson micro-ondes

B. Bouton de sélection de puissances micro-ondes

G. Bouton de sélection du temps de grill

E. Curseur ouverture de porte

F. Touche de mise en marche

③

## Comment installer votre micro-ondes ?

Après avoir sorti votre appareil de son emballage, assurez-vous, par précaution, qu'il ne présente aucun indice de détérioration, tant à l'intérieur qu'à l'extérieur (*enfoncement, porte voilée, charnières de porte déformées...*). En cas de dommage, ne faites pas fonctionner votre four, et faites-le vérifier par un technicien spécialisé agréé du constructeur.

# 1. MISE EN PLACE DE L'APPAREIL

## A. Appareil posé

- Choisissez un plan de travail fixe et stable.

## B. Appareil encastré

- Si vous désirez encastrer vous-même votre micro-ondes, votre meuble doit être équipé d'une colonne ventilée d'une section au moins égale à 650 cm<sup>2</sup>. Supprimer toute séparation entre la niche qui reçoit le micro-ondes et la colonne ventilée. En cas d'encastrement avec un autre four (convection, gril...) le micro-ondes devra impérativement être placé en dessous.
- Vous pouvez vous procurer auprès de votre revendeur habituel le kit d'encastrement.  
Réf. 185.21 (brun) - 185.22 (blanc)

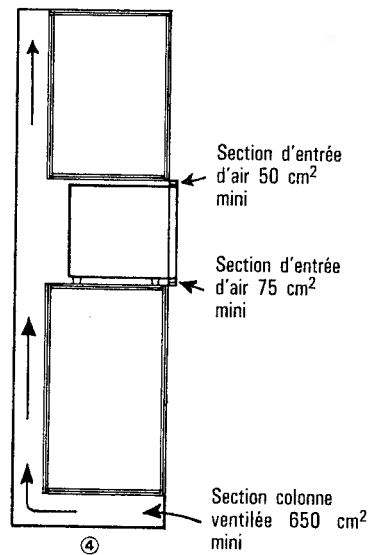

# 2. BRANCHEMENT

- Assurez-vous que la tension d'alimentation de votre installation électrique (indiquée sur votre compteur) est identique à celle de l'appareil, soit 220 volts.
- Le branchement de l'appareil sur un secteur ne correspondant pas à la tension indiquée annule la garantie.
- Pour une bonne sécurité, vous devez obligatoirement brancher cet appareil sur une prise de courant avec terre. Il est indispensable que cette terre corresponde aux normes électriques. Évitez toute installation non conforme.
- La prise de courant de cet appareil doit être protégée par un fusible de 16 A.

## • MISE EN PLACE DES ACCESSOIRES

Sortez tous les accessoires de votre appareil qui sont emballés et rangés à l'intérieur du four.

## • LE PLATEAU TOURNANT

Le plateau tournant et son entraîneur sont emballés et rangés à l'intérieur du four. Après les avoir totalement débarrassés de leur emballage :

- Placez le moyeu de l'entraîneur dans le trou central de la sole.
- Orientez manuellement l'entraîneur vers la gauche ou la droite jusqu'à ce que celui-ci se place naturellement et que les 3 roulettes soient en contact avec la sole.
- Ne cherchez pas à faire tourner manuellement l'entraîneur lorsqu'il se trouve en position.
- Posez le plateau tournant en verre sur l'entraîneur.
- Veuillez noter qu'à chaque mise en marche le plateau tournant tourne indifféremment à gauche ou à droite.

## • LA GRILLE RONDE

- Posée sur le plateau tournant, elle facilite la cuisson de certains plats.

## • LA GRILLE RECTANGULAIRE

- Elle a un sens de montage, conformément au dessin 1. Veillez à la positionner correctement dans les 4 supports, avec les petits barreaux perpendiculaires au fond. Elle peut se positionner à 2 hauteurs.

**Attention retirer cette grille rectangulaire si vous utilisez le plateau tournant seul ou avec la grille ronde.**

**REMARQUE :** dans les 2 cas d'utilisation des grilles, la préparation doit être préalablement mise dans un plat.

**Attention à laisser le plateau tournant en place pour protéger le moyeu de l'entraîneur.**

## • LA PLAQUE DE VOÛTE DOIT TOUJOURS ÊTRE EN PLACE

- Elle se place au-dessus de la résistance pour protéger des éclaboussures et de la chaleur :

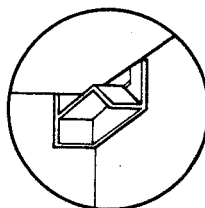
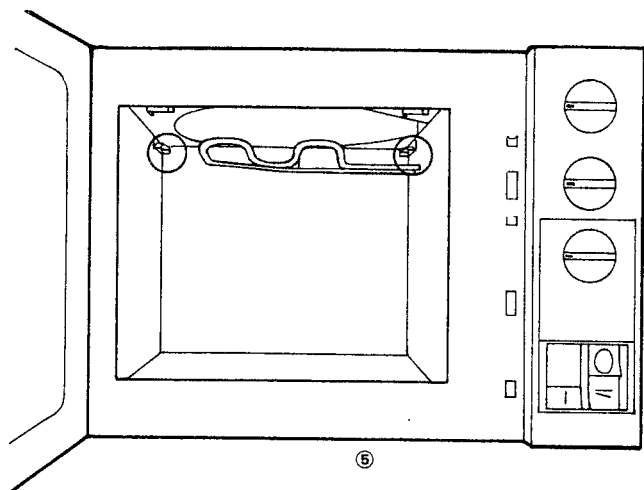

Supports arrières

Pour le montage, glissez la plaque de voûte sur les supports arrières, poussez la plaque vers le haut.

Elle se clipse.

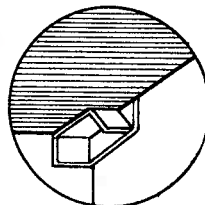
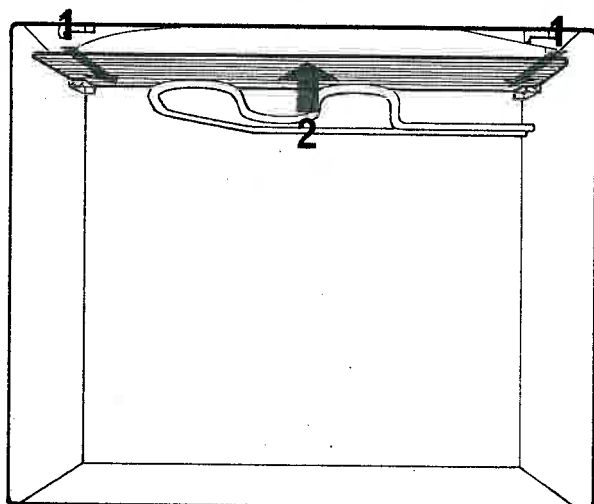

⑥

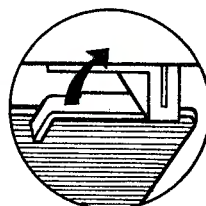
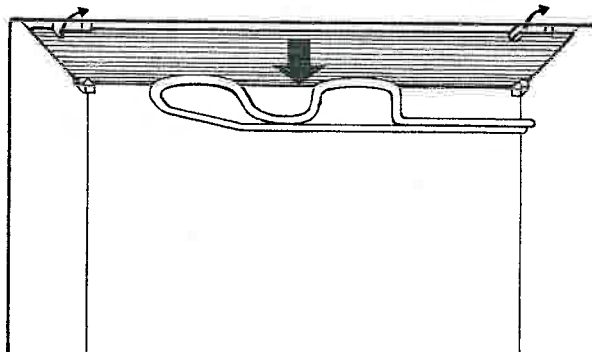

Supports avant

Pour le démontage, déclipsez en tirant les 2 pattes des supports avant vers soi. Soutenir la plaque et l'enlever.

Cette plaque se démonte facilement.

Elle doit être retirée pour nettoyage après chaque utilisation.

⑦

# Comment vous servir de votre micro-ondes ?

## FONCTION MICRO-ONDES





**UTILISATION :** Ne faites pas fonctionner le micro-ondes vide.

L'appareil étant branché, pour satisfaire votre curiosité, nous vous proposons de faire un essai de fonctionnement.

- Posez un bol contenant un quart de litre d'eau froide sur la plaque de sole ou le plateau en verre.
- Ne pas mettre la grille métallique rectangulaire en place.
- Fermez la porte.
- Régler la minuterie sur « 1 minute » : pour cela, tournez le bouton A.
- Mettez le bouton B sur  et pressez la touche de mise en marche F. La lampe d'éclairage du four doit s'allumer.
- Au bout de 1 minute, la minuterie est revenue à 0. L'avertisseur sonore retentit et l'appareil s'arrête. Toutefois la lampe, le plateau tournant et la ventilation continuent de fonctionner.
- Ouvrez la porte en abaissant le curseur E. La lampe, le plateau tournant et la ventilation s'arrêtent. Retirez le bol avec précaution car l'eau est chaude.

## CHOIX DE LA PUISSANCE

Sélectionnez la puissance avec le bouton B

-  Utilisation en cuisson et réchauffage
-  Utilisation en cuisson lente ou réchauffage des plats délicats
-  Utilisation en décongélation rapide de petites rations cuisson et réchauffage
-  Utilisation en décongélation maintien au chaud et cuisson de plats délicats
-  Maintien au chaud

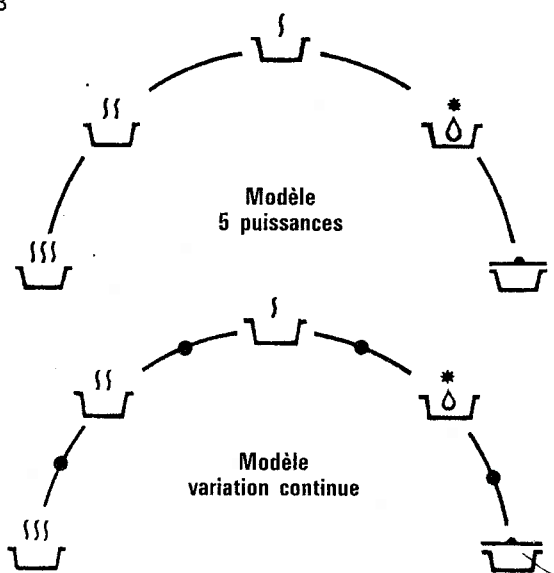

9 positions sont repérées dont les 5 puissances ci-dessus, plus 4 positions intermédiaires permettant d'affiner le réglage.

## FONCTION GRILL

Le grill ne fonctionne que lorsque la fonction micro-ondes est arrêtée

- **Grill seul :** Réglez le temps à l'aide du bouton G.
- **Micro-ondes + grill :** Sélectionnez le temps de cuisson micro-ondes et le 1<sup>er</sup> temps de cuisson grill. Ces deux opérations s'effectueront alternativement automatiquement. Il vous restera ensuite à retourner la préparation et afficher le deuxième temps grill pour finir le brunissage.

# Conseils importants

## 1. TEMPÉRATURE DES ALIMENTS

Grâce aux propriétés de la cuisson aux micro-ondes, seuls les aliments chauffent. Il est donc conseillé avant consommation, de bien vérifier la température de l'aliment, en particulier pour les préparations pour enfants : biberon, petit pot..., l'aliment pouvant être très chaud alors que le contenant reste froid ou tiède.

## 2. NE FAITES PAS FONCTIONNER UN MICRO-ONDES ENDOMMAGÉ

Si l'appareil a été endommagé (chute au cours d'un déplacement, porte abîmée...), ne le faites fonctionner en aucun cas.

Faites-le vérifier par un technicien spécialisé de nos centres agréés.

## 3. NE FAITES PAS FONCTIONNER LE MICRO-ONDES VIDE

Le plateau tournant et la plaque de voûte doivent être toujours en place.

Vous ne devez pas faire fonctionner l'appareil sans préparation alimentaire à l'intérieur, cela risque de réduire sa durée de vie. Si par inadvertance cela se produisait, cet appareil est équipé d'une protection thermique qui arrête son fonctionnement automatiquement. Vous devez alors ouvrir la porte et attendre 15 minutes que la sécurité thermique réenclenche, afin de pouvoir utiliser de nouveau votre appareil.

## 4. N'UTILISEZ PAS D'USTENSILES MÉTALLIQUES

En dehors de la grille ronde dont les dimensions et la position ont été étudiées pour fonctionner dans le micro-ondes, le métal est à éviter dans les micro-ondes. Il empêche une cuisson correcte des aliments. Transvasez le contenu des emballages métalliques dans des récipients appropriés aux micro-ondes (verre, plastiques spéciaux, vaisselle spéciale micro-ondes). N'oubliez pas de retirer les attaches métalliques de fermeture des sachets plastiques des préparations congelées.

Ne pas poser de barquette en aluminium sur les grilles.

## 5. NE PLACEZ PAS D'OBJET ENTRE LA PORTE ET LA FAÇADE INTÉRIEURE DU MICRO-ONDES

N'intercalez pas d'objet entre la porte et la façade du micro-ondes (torchon, gant de cuisine, plat trop grand, etc.). La porte doit se fermer librement.

## 6. LA VAISSELLE SPÉCIALE MICRO-ONDES

La vaisselle en matière plastique ne doit jamais être utilisée pendant le fonctionnement en grill au risque de fondre.

## 7. N'UTILISEZ JAMAIS LE MICRO-ONDES POUR :

Cuire des œufs « en coquille » ou des escargots à la bourguignonne (ils pourraient éclater). Réchauffer des récipients hermétiquement clos : biberons, bouchons..., pensez à les ouvrir.

# Entretenez votre micro-ondes

## 1. NETTOYAGE

- **Surfaces intérieures et extérieures** : Nettoyez-les avec une éponge non abrasive et de l'eau chaude additionnée d'un produit à vaisselle. Rincez et séchez avec un chiffon doux. Évitez d'utiliser d'autres détergents ménagers ou des produits abrasifs ou des solvants.
- **Plateau tournant** : S'il est nécessaire de retirer le plateau tournant et l'entraîneur pour nettoyer la sole, évitez de faire pénétrer de l'eau dans le trou central.
- **Porte** : Utilisez un chiffon humide pour éliminer toute trace d'aliment sur la porte (intérieur et extérieur). N'essayez en aucun cas de la démonter.
- **Grille, plaque de sole ou plateau tournant** : l'entretien est identique à la vaisselle courante.
- **Plaque de voûte** : Démontez-la pour le nettoyage, après chaque utilisation. Entretien identique à la vaisselle courante.

**IMPORTANT** : ne pas oublier de la remettre avant toute utilisation.

## Si votre appareil vous pose un problème

**IMPORTANT** : Il est dangereux pour toute personne autre qu'un technicien du Service Après-Vente d'effectuer des réparations.

### 1. LA LAMPE D'ÉCLAIRAGE NE S'ALLUME PAS

Si votre micro-ondes fonctionne normalement (chauffage et affichage), la lampe est grillée. Vous pouvez sans problème continuer d'utiliser votre appareil.

Le remplacement de la lampe ainsi que toute intervention sur le four doivent être effectués par un technicien spécialisé de nos centres agréés.

### 2. L'ALIMENT NE CHAUFFE PAS

Si la lampe d'éclairage s'allume mais que l'aliment ne chauffe pas, assurez-vous :

- Que la nourriture n'est pas entièrement recouverte d'un papier d'aluminium.
- Que les ouïes d'aération situées à l'arrière de l'appareil ne sont pas obstruées.

### 3. LA PANNE N'EST DUE A AUCUNE DE CES CAUSES

Cet appareil est équipé de sécurités thermiques le protégeant en cas de fonctionnement anormal.

Il faut attendre 15 minutes avant que cette sécurité réenclanche.

Si au-delà de 15 minutes votre appareil ne fonctionne toujours pas, faites-le vérifier par un technicien spécialisé.

## SERVICE APRÈS-VENTE

Pour obtenir la remise en état de votre appareil, vous conformer aux termes du certificat de garantie.