

Moulinex

caprio

F
GB
I
P
E
RUS
UA
AR

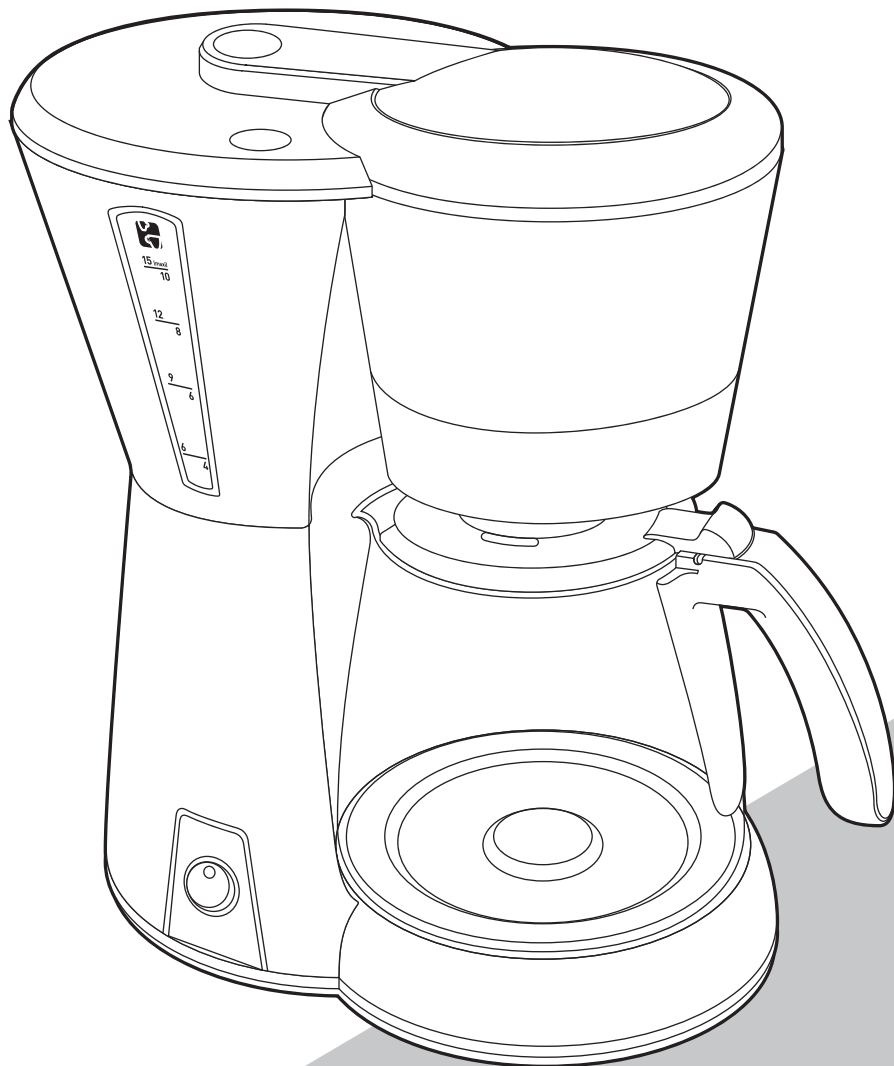

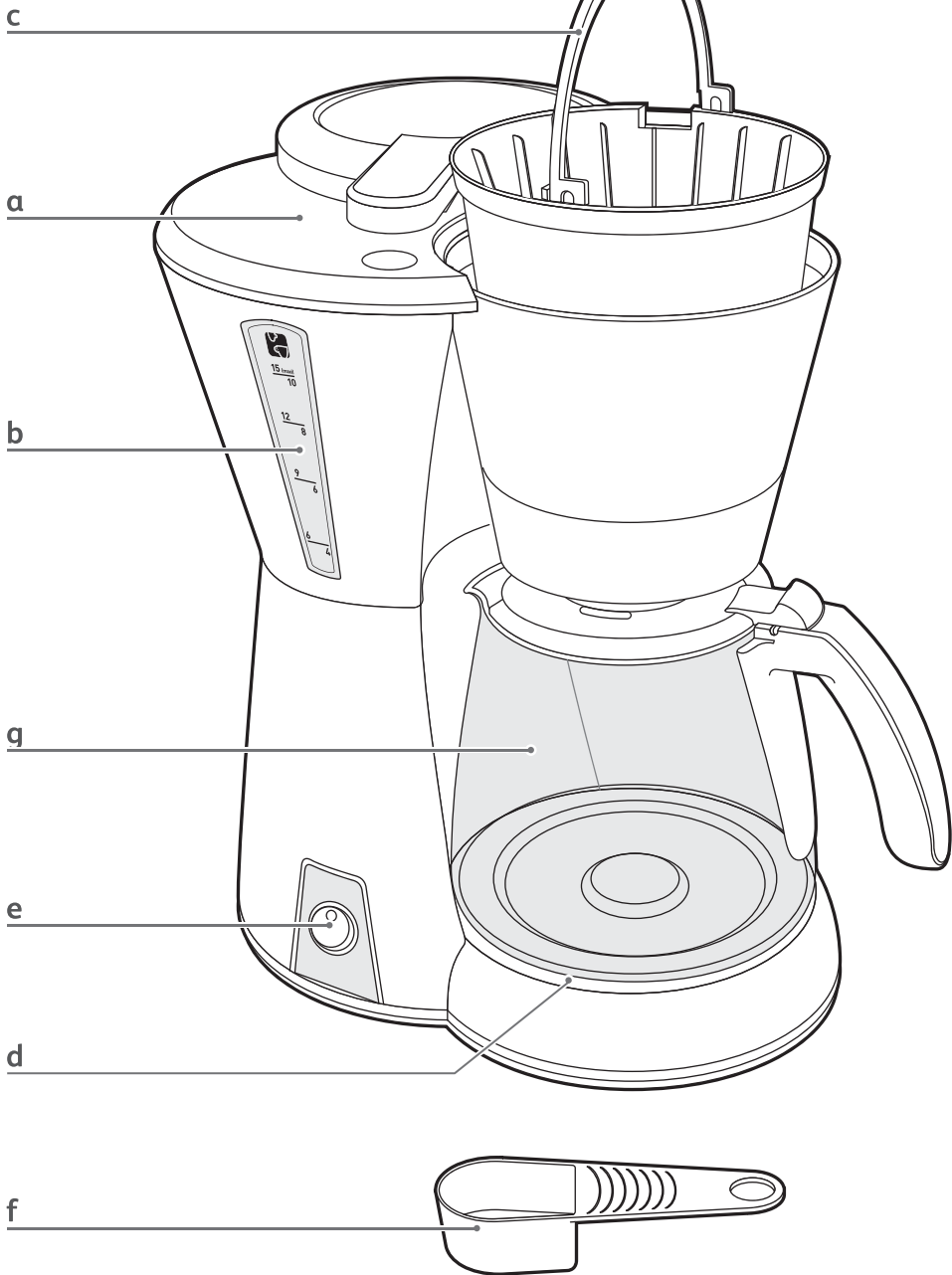



fig.1

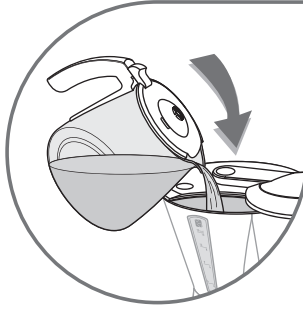

fig.2



fig.3



fig.4a

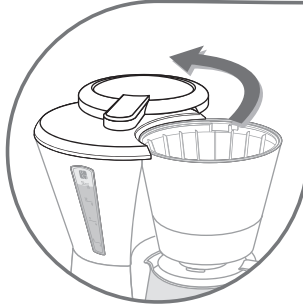

fig.4b

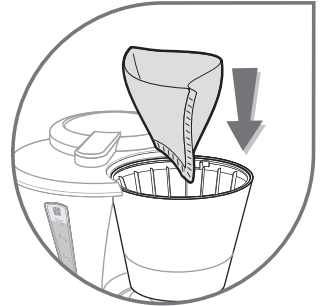

fig.5



fig.6



fig.7



fig.8

DESCRIPTION

a	Couvercle
b	Réservoir
c	Porte-filtre
d	Plaque chauffante
e	Bouton Marche / arrêt ou écran de contrôle
f	Cuillère doseuse
g	Verseuse

INSTRUCTIONS DE SECURITE

- **Lire attentivement le mode d'emploi avant la première utilisation de votre appareil : une utilisation non conforme dégagerait le fabricant de toute responsabilité.**
 - Cet appareil n'est pas prévu pour être utilisé par des personnes (y compris les enfants) dont les capacités physiques, sensorielles ou mentales sont réduites ou des personnes dénuées d'expérience ou de connaissance, sauf si elles ont pu bénéficier, par l'intermédiaire d'une personne responsable de leur sécurité, d'une surveillance ou d'instructions préalables concernant l'utilisation de l'appareil. Il convient de surveiller les enfants pour s'assurer qu'ils ne jouent pas avec l'appareil.
 - Avant de brancher l'appareil, vérifier que la tension d'alimentation de votre installation correspond à celle de l'appareil et que la prise de courant comporte bien la terre.
- Toute erreur de branchement annule la garantie.**
- Votre appareil est destiné uniquement à un usage domestique et à l'intérieur de la maison.
 - Débrancher l'appareil dès que vous cessez de l'utiliser et que vous le nettoyez.
 - Ne pas utiliser l'appareil s'il ne fonctionne pas correctement ou s'il a été endommagé. Dans ce cas, s'adresser à un centre service agréé.
 - Toute intervention autre que le nettoyage et l'entretien usuel par le client doit être effectuée par un centre service agréé.
 - Si le câble d'alimentation ou la fiche sont endommagés, n'utilisez pas l'appareil. Afin d'éviter tout danger, faites obligatoirement remplacer le câble d'alimentation par un centre agréé.
 - Ne pas mettre l'appareil, le câble d'alimentation ou la fiche dans l'eau ou tout autre liquide.
 - Ne pas laisser pendre le câble d'alimentation à portée de main des enfants.
 - Le câble d'alimentation ne doit jamais être à proximité ou en contact avec les parties chaudes de votre appareil, près d'une source de chaleur ou sur un angle vif.
 - Pour votre sécurité, n'utiliser que des accessoires et des pièces détachées du fabricant adaptés à votre appareil.
 - Ne pas débrancher la fiche de la prise en tirant sur le câble.
 - Ne pas utiliser la verseuse sur une flamme et sur des plaques de cuisinières électriques.
 - Ne pas remettre d'eau dans l'appareil s'il est encore chaud.
 - Toujours fermer le couvercle (**a**) lors du fonctionnement de la cafetière.
 - Tous les appareils sont soumis à un contrôle qualité sévère. Des essais d'utilisation pratiques sont faits avec des appareils pris au hasard ce qui explique d'éventuelles traces d'utilisation.
 - Ne jamais mettre votre verseuse dans un four à micro-ondes, dans un lave-vaisselle ou sur une plaque de cuisson.
 - N'utilisez pas la verseuse sans le couvercle.

→ AVANT LA PREMIÈRE UTILISATION

- Faites fonctionner une première fois la cafetière sans café avec 1 litre d'eau pour rincer le circuit.

→ PRÉPARATION DU CAFÉ

(Suivre les illustrations de 1 à 8)

- Utiliser uniquement de l'eau froide et un filtre papier n°4.
- Ne pas dépasser la quantité d'eau maximum indiquée sur le niveau d'eau du réservoir.
- Bien refermer le couvercle du porte-filtre avant de mettre la cafetière sous tension (risque d'écoulement d'eau chaude sur le plan de travail).
- Cette cafetière est équipée d'un stop - goutte permettant de se servir un café avant la fin du passage d'eau. Replacer rapidement la verseuse pour éviter tout débordement.

Fonctionnement :

- Appuyer sur la touche rouge « ☺ », le voyant rouge s'allume et la cafetière se met à fonctionner.
- Appuyez à nouveau sur la touche « ☺ » pour arrêter le fonctionnement.

→ NETTOYAGE

- Pour évacuer la mouture usagée, retirer le porte-filtre (c) de la cafetière.
- Débrancher l'appareil.
- Ne pas nettoyer l'appareil chaud.
- Nettoyer avec un chiffon ou une éponge humide.

- Ne jamais mettre l'appareil dans l'eau ou sous l'eau courante.
- Le porte filtre est lavable au lave-vaisselle.

→ DÉTARTRAGE

- Détartrez votre cafetière tous les 40 cycles.

Vous pouvez utiliser.

- soit un sachet de détartrant dilué dans 2 grandes tasses d'eau.
- soit 2 grandes tasses de vinaigre d'alcool blanc.
- Verser dans le réservoir (b) et mettre la cafetière en marche (sans mouture).
- Laisser couler dans la verseuse (g) l'équivalent d'une tasse, puis arrêter.

- Laisser agir pendant une heure.
- Remettre la cafetière en marche pour terminer l'écoulement.
- Rincer la cafetière en la faisant fonctionner 2 ou 3 fois avec 1 litre d'eau.

La garantie exclut les cafetières ne fonctionnant pas ou mal par absence de détartrage.

→ ACCESSOIRE

Verseuse verre

→ EN CAS DE PROBLÈME

- Vérifier :
 - le branchement.
 - que l'interrupteur ou la touche Marche / arrêt (voyant rouge allumé) est en position marche.
 - que le porte filtre est bien verrouillé.

- Le temps d'écoulement de l'eau est trop long ou les bruits sont excessifs :
 - détartez votre cafetière.

Votre appareil ne fonctionne toujours pas ?
Adressez-vous à un centre service agréé.

→ PRODUIT ELECTRIQUE OU ELECTRONIQUE EN FIN DE VIE



Participons à la protection de l'environnement !

- ① Votre appareil contient de nombreux matériaux valorisables ou recyclables.
- ➡ Confiez celui-ci dans un point de collecte ou à défaut dans un centre service agréé pour que son traitement soit effectué.

DESCRIPTION

a	Lid
b	Tank
c	Filter holder
d	Warming plate
e	On / off button or control panel
f	Measuring spoon
g	Jug

SAFETY RECOMMENDATIONS

- **Read the instructions for use carefully before using your appliance for the first time: the manufacturer does not accept responsibility for use that does not comply with the instructions.**
 - This appliance is not intended for use by: children; or persons who may suffer from a mental and/or physical impairment - unless they are adequately supervised in its operation and use. Persons who have a limited or no understanding in the operation and use of this appliance must first read and fully understand the contents of this instruction booklet, and where appropriate seek additional guidance on its operation and use from the person responsible for their safety.
 - Before plugging the appliance in, make sure that the power it uses corresponds to your electrical supply system and that the outlet is earthed.
 - Only use this coffee maker on a flat, stable, heat-resistant surface away from water splashes and any heat sources.
- Any error in the electrical connection will negate your guarantee.**
- Your appliance is designed for domestic use only. Any commercial use, inappropriate use or failure to comply with the instructions, the manufacturer accepts no responsibility and the guarantee will not apply.
 - Unplug the appliance when you have finished using it and when you clean it.
 - Do not use the appliance if it is not working properly or if it has been damaged. If this occurs, contact an authorised service centre.
 - All interventions other than cleaning and everyday maintenance by the customer must be performed by an authorised service centre.
 - Do not use the appliance if the power cord or plug is damaged. The power cord must be replaced by an authorised centre to prevent any danger.
 - Do not immerse the appliance, power cord or plug in water or any other liquid.
 - Do not leave the power cord within reach of children.
 - The power cord must never be close to or in contact with the hot parts of your appliance, near a source of heat or over a sharp edge.
 - For your safety, only use the manufacturer's accessories and spare parts designed for your appliance.
 - Do not pull on the cord to unplug the appliance.
 - Do not use the jug over a flame or on the hob of a cooker.
 - Do not pour water into the appliance if it is still hot.
 - Always close the lid (**a**) when running the coffee maker.
 - All appliances are subject to strict quality control procedures. These include actual usage tests on randomly selected appliances, which would explain any traces of use.
 - Never place your jug in a microwave oven, in a dishwasher or on a cooking hob.
 - Do not use the jug without the lid.

BEFORE USING FOR THE FIRST TIME

- Run the coffee maker for the first time without coffee, rinsing the circuit with 1 litre of water.

MAKING COFFEE

(Follow illustrations 1 to 8)

- Use cold water only and a No. 4 paper filter.
- Do not exceed the maximum amount of water indicated on the water tank level indicator.
- Close the lid of the filter holder firmly before switching on the coffee maker to avoid the risk of hot water flowing on to the work surface.
- This coffee maker is equipped with a drip-stop feature so that you can serve a cup of coffee before all the water has finished flowing through. Return the jug to its base quickly to avoid spillage.

Operation:

- Press the red “ ” button; the red indicator light comes on and the coffee maker begins to run.
- Press the “ ” button again to stop operation.

CLEANING

- To dispose of the used coffee grounds, remove the filter holder (c) from the coffee maker.
- Unplug the appliance.
- Do not clean the appliance while hot.
- Clean with a damp cloth or sponge.
- Never put the appliance in water or under running water.
- The filter holder can be washed in the dishwasher.

DESCALING

- Descale your coffee maker after every 40 cycles. You can use:
 - of commercial limescale remover diluted as per the instructions on the packet.
 - or 2 cups of white vinegar.
- Pour into the tank (b) and switch the coffee maker on (without coffee).
- Let the equivalent of one cup flow into the jug (g), then switch off.

- Leave to stand for one hour.
- Switch the coffee maker back on to run the rest of the liquid through.
- Rinse the coffee maker by running 1 litre of water through it 2 or 3 times.

The guarantee does not cover coffee makers that do not work properly or do not work at all because they have not been descaled.

→ ACCESSORY

Glass jug

→ TROUBLESHOOTING

- Check:
 - that it is plugged in properly.
 - that the switch or the On / off button (red indicator light on) is in the "ON" position.
 - that the filter holder is locked in place correctly.
 - The water flow-through time is too long or makes too much noise:
 - descale your coffee maker.
- If your appliance still doesn't work** please contact an authorised service centre or the Helpline number below.

→ DISPOSAL OF ELECTRICAL OR ELECTRONIC APPLIANCES



Environment protection first!

- ❗ Your appliance contains valuable materials which can be recovered or recycled..
- ➡ Leave it at a civic waste collection point.

HELPLINE:

If you have any product problems or queries, please contact our Customer Relations Team first for expert help and advice:

0845 602 1454 - UK

(01) 677 4003 - Ireland

Or consult our web site: www.moulinex.co.uk

DESCRIZIONE

a	Coperchio
b	Serbatoio
c	Porta-filtro
d	Piastra riscaldante
e	Interruttore on/off o display di controllo
f	Cucchiaino dosatore
g	Brocca

CONSIGLI DI SICUREZZA

- **Prima di utilizzare l'apparecchio, leggete attentamente le istruzioni d'uso: un utilizzo non conforme alle norme d'uso manleverà il produttore da ogni responsabilità.**
 - Non lasciate l'apparecchio alla portata dei bambini senza sorveglianza. L'utilizzo di questo apparecchio da parte di bambini o di persone portatrici di handicap deve avvenire sotto sorveglianza.
 - Prima di collegare l'apparecchio, assicuratevi che la tensione di alimentazione di quest'ultimo corrisponda a quella del vostro impianto elettrico e che la presa di corrente sia dotata di messa a terra.
- Qualsiasi errore di collegamento elettrico annulla il diritto alla garanzia.**
- L'apparecchio è destinato al solo uso domestico, all'interno dell'abitazione.
 - Al termine dell'utilizzo o durante le operazioni di pulizia scollegate l'apparecchio.
 - Se il vostro apparecchio non funziona correttamente o se è stato danneggiato, non utilizzatelo. In tal caso, rivolgetevi ad un centro di assistenza autorizzato.
 - Eventuali interventi diversi dalla pulizia e dalle normali operazioni di manutenzione effettuate dal cliente devono essere svolti presso un centro di assistenza autorizzato.
 - Se il cavo di alimentazione o la spina risultano danneggiati, non utilizzate l'apparecchio. Al fine di evitare qualsiasi pericolo fate in ogni caso sostituire il cavo di alimentazione presso un centro autorizzato.
 - Non immergete mai l'apparecchio, il cavo o la spina nell'acqua o in altro liquido.
 - Non lasciate che il cavo di alimentazione penda e sia a portata di mano dei bambini.
 - Il cavo di alimentazione non deve mai trovarsi vicino o a contatto con le parti riscaldate dell'apparecchio, a una fonte di calore o a uno spigolo vivo.
 - Per la vostra sicurezza utilizzate solo accessori e pezzi di ricambio originali del fabbricante adatti al vostro apparecchio.
 - Non scollegate la spina dalla presa tirando il cavo.
 - Non utilizzate la brocca su una fiamma e su piastre di fornelli elettrici.
 - Non versate nuovamente acqua nell'apparecchio se è ancora caldo.
 - Chiudete sempre il coperchio (**a**) quando la caffettiera è in funzione.
 - Tutti gli apparecchi sono sottoposti a severi controlli di qualità. Delle prove di utilizzo pratico sono effettuate su apparecchi presi a caso e questo spiega eventuali tracce di uso su prodotti nuovi.
 - Non mettete mai la brocca in un forno a microonde, in una lavastoviglie o su una piastra di cottura.
 - Non utilizzate la brocca senza il coperchio.

PRIMO UTILIZZO



- Fate funzionare l'apparecchio una volta senza caffè e con 1 litro d'acqua per sciacquare il circuito.

PREPARAZIONE DEL CAFFÈ

(Seguire le illustrazioni da 1 a 8)

- Utilizzate unicamente acqua fredda e un filtro di carta n. 4.
- Non oltrepassate il livello d'acqua massimo indicato sul serbatoio.
- Chiudete il coperchio del porta-filtro prima di accendere l'apparecchio per evitare che l'acqua calda fuoriesca sul piano di lavoro.
- Questa caffettiera è dotata di un sistema fermagoccia che consente di servire il caffè anche durante il passaggio dell'acqua. Per evitare fuoriuscite, rimettete velocemente la brocca al suo posto nell'apparecchio.

Funzionamento:

- Premete il tasto rosso «  »: la spia rossa si accende e la caffettiera inizia a funzionare.
- Premete nuovamente il tasto «  » per arrestare il funzionamento.

PULIZIA

- Per eliminare la miscela di caffè usata per la preparazione, estraete il porta-filtro (c) dalla caffettiera.
- Scollegate l'apparecchio.
- Non pulite l'apparecchio quando quest'ultimo è ancora caldo.

- Pulite con un panno o con una spugna umida.
- Non lavate mai l'apparecchio immergendolo in acqua o passandolo sotto l'acqua corrente.
- Il porta-filtro può essere messo in lavastoviglie.

DECALCIFICAZIONE

- L'operazione di decalcificazione deve essere eseguita ogni 40 cicli.

Per far ciò, potete utilizzare:

- una bustina di decalcificante diluito in 2 tazze grandi di acqua,
- o 2 tazze grandi di aceto di vino bianco.
- Versate nel serbatoio (b) e accendete la caffettiera (senza miscela).
- Lasciate scendere nella brocca (g) l'equivalente di una tazza, quindi interrompete il funzionamento.

- Lasciate agire per circa un'ora.
- Passato questo tempo, riavviate l'apparecchio per terminare il passaggio del liquido.
- Sciacquate la caffettiera facendola funzionare 2 o 3 volte con 1 litro di acqua pulita.

La garanzia non copre le caffettiere mal funzionanti a causa della mancata decalcificazione.

ACCESSORI

Brocca in vetro

IN CASO DI PROBLEMI

- Verificate:
 - il collegamento elettrico;
 - che l'interruttore o il tasto on/off (spia rossa accesa) sia in posizione on;
 - che il porta-filtro sia ben chiuso.
- Il tempo di scorrimento dell'acqua è troppo lungo o viene prodotto eccessivo rumore:
 - decalcificate la vostra caffettiera.

L'apparecchio continua a non funzionare?

Rivolgetevi a un centro assistenza autorizzato.

ELETTRODOMESTICO O APPARECCHIO ELETTRONICO A FINE VITA



Contribuiamo alla salvaguardia dell'ambiente!

- ❗ Questo apparecchio contiene numerosi materiali valorizzabili o riciclabili.
- ➡ Smaltirlo presso il centro di raccolta rifiuti comunale o in un'apposita discarica, conformemente alle norme in vigore.

DESCRIÇÃO

a	Tampa
b	Reservatório
c	Porta-filtro
d	Placa de aquecimento
e	Botão Ligar/Desligar ou ecrã de controlo
f	Colher doseadora
g	Jarra de vidro

CONSELHOS DE SEGURANÇA

• Leia atentamente o manual de instruções antes da primeira utilização do aparelho: uma utilização não conforme ao manual de instruções liberta o fabricante de qualquer responsabilidade.

• Este aparelho não foi concebido para ser utilizado por pessoas (incluindo crianças) cujas capacidades físicas, sensoriais ou mentais se encontram reduzidas, ou por pessoas com falta de experiência ou conhecimento, a não ser que tenham sido devidamente acompanhadas e instruídas sobre a correcta utilização do aparelho, pela pessoa responsável pela sua segurança.

É importante vigiar as crianças por forma a garantir que as mesmas não brinquem com o aparelho

• Antes de ligar o aparelho, verifique se a tensão de alimentação da sua instalação corresponde à do seu aparelho e que a tomada tem ligação à terra.

Qualquer erro de ligação anula a garantia.

• O seu aparelho destina-se exclusivamente a uma utilização doméstica e no interior de casa.

• Desligue o aparelho após cada utilização e antes de proceder à sua limpeza.

• Não utilize o aparelho se este não estiver a funcionar correctamente ou se estiver de algum modo danificado. Neste caso, dirija-se a um Serviço de Assistência Técnica autorizado.

• Qualquer intervenção no aparelho, para além das operações de limpeza e manutenção normais, deve ser levada a cabo por um Serviço de Assistência Técnica autorizado.

• Se o cabo de alimentação ou a ficha se encontrarem de alguma forma danificados, não utilize o aparelho. Para evitar qualquer perigo, mande substituir o cabo de alimentação num Serviço de Assistência Técnica autorizado.

• Não molhe o aparelho, o cabo de alimentação ou a ficha com água ou qualquer outro líquido.

• Não deixe o cabo de alimentação pendurado e ao alcance das crianças.

• O cabo de alimentação nunca deve estar em contacto com as partes quentes do aparelho, junto de uma fonte de calor ou colocado sob um ângulo cortante.

• Para sua segurança, utilize apenas acessórios e peças sobressalentes de origem adaptadas ao seu aparelho.

• Não retire a ficha da tomada puxando pelo cabo.

• Não utilize a jarra de vidro sobre uma chama e sobre placas de fogões eléctricos.

• Não deite água no aparelho se este ainda estiver quente.

• Feche sempre a tampa (**a**) no decorrer do funcionamento da cafeteira.

• Todos os aparelhos são sujeitos a um controlo de qualidade rigoroso. São realizados ensaios de utilização práticos com aparelhos escolhidos aleatoriamente, o que explica eventuais vestígios de utilização.

• Nunca coloque a jarra de vidro num microondas, na máquina da loiça ou sobre placas de fogão.

• Não utilize a jarra de vidro sem a respectiva tampa.

→ ANTES DA PRIMEIRA UTILIZAÇÃO

- Coloque a cafeteira a funcionar uma primeira vez sem café com 1 litro de água para enxaguar o circuito.

→ PREPARAÇÃO DO CAFÉ

(Siga as ilustrações de 1 a 8)

- Utilize apenas água fria e um filtro de papel nº4.
- Não exceda a quantidade de água máxima indicada no indicador do nível de água do reservatório.
- Certifique-se que a tampa do porta-filtro se encontra devidamente fechada antes de colocar a cafeteira em funcionamento por forma a evitar que a água transborde para a superfície de trabalho.
- Esta cafeteira está equipada com um sistema anti-gota que permite servir o café antes do fim

da preparação. Coloque rapidamente a jarra de vidro ou a jarra isotérmica para evitar qualquer transbordamento.

Funcionamento:

- Prima o botão encarnado " ", a luz piloto vermelha ilumina-se e a cafeteira começa a funcionar.
- Prima de novo o botão " " para interromper o funcionamento.

→ LIMPEZA

- Para retirar as borras de café, retire o porta-filtro (c) da cafeteira.
- Desligue o aparelho.
- Não limpe o aparelho enquanto este estiver quente.
- Limpe com um pano ou uma esponja húmida.

- Nunca coloque ou passe o aparelho sob água corrente.
- O porta-filtro pode ser lavado na máquina da loiça.

→ DESCALCIFICAÇÃO

- Proceda à descalcificação do seu aparelho a cada 40 ciclos.

Pode utilizar:

- uma saqueta de produto descalcificante diluído em 2 chávenas grandes de água.
- ou 2 chávenas grandes de vinagre de álcool branco.
- Verta a mistura no depósito (b) e ligue a cafeteira (sem café moído).
- Deixe correr para a jarra de vidro (g) o equivalente a uma chávena e, de seguida, desligue o aparelho.

- Deixe a mistura actuar no aparelho durante uma hora.
- Volte a ligar a cafeteira para terminar o enxaguamento.
- Enxagúe a cafeteira, fazendo-a funcionar 2 ou 3 vezes com 1 litro de água.

A garantia não abrange as cafeteiras que não funcionam ou que funcionam mal devido à falta de descalcificação.

→ ACESSÓRIOS

Jarra de vidro

→ NO CASO DE PROBLEMAS

- Verifique:
 - a ligação.
 - se o interruptor ou o botão Ligar/Desligar (luz piloto vermelha acesa) se encontra na posição ligar.
 - se o porta-filtro se encontra devidamente bloqueado.
 - O tempo de escoamento da água é demasiado longo ou o ruído é excessivo:
 - proceda à descalcificação do aparelho.
- Se o seu aparelho não funciona, o que fazer?**
Dirija-se a um Serviço de Assistência Técnica autorizado.

→ PRODUTO ELÉCTRICO OU ELECTRÓNICO EM FIM DE VIDA



Participemos à protecção do ambiente!

- ⓘ O seu aparelho contém vários materiais valorizáveis ou recicláveis.
- ➡ Leve-o a um ponto de recolha ou, se não houver, a um centro de resíduos para que seja devidamente reciclado.

DESCRIPCIÓN

a	Tapa
b	Depósito
c	Porta filtro
d	Placa térmica
e	Botón On/Off o pantalla de control
f	Cuchara dosificadora
g	Jarra

CONSEJOS DE SEGURIDAD

• **Leer atentamente el modo de empleo antes de utilizar el aparato por primera vez: una utilización no conforme libraría al fabricante de cualquier responsabilidad.**

- No dejar el aparato al alcance de los niños sin supervisión. Los niños o las personas discapacitadas deben utilizar este aparato bajo vigilancia.
- Antes de conectar el aparato, comprobar que la tensión de alimentación de la instalación corresponde a la del aparato y que el enchufe incluye toma de tierra.

Cualquier error de conexión anularía la garantía.

- El aparato está destinado exclusivamente para uso doméstico y en el interior de la vivienda.
- Desconectar el aparato en cuanto deje de utilizarlo y vaya a limpiarlo.
- No utilizar el aparato si no funciona correctamente o si se ha dañado. En este caso, dirigirse a un servicio técnico autorizado.
- Cualquier intervención que no sea la limpieza y el mantenimiento habitual por parte del cliente, debe realizarla un servicio técnico autorizado.
- Si el cable de alimentación o el enchufe están dañados, no utilice el aparato. Para evitar cualquier peligro, lleve a remplazar el cable de alimentación a un servicio técnico autorizado.
- No introducir el aparato, el cable de alimentación o el enchufe en agua o cualquier otro líquido.
- No deje colgando el cable de alimentación al alcance de los niños.

- El cable de alimentación nunca debe estar cerca o en contacto con las partes calientes del aparato, cerca de una fuente de calor o en un ángulo vivo.
- Por su seguridad, utilizar sólo accesorios y piezas sueltas del fabricante adaptados al aparato.
- No desenchufar el aparato tirando del cable.
- No utilizar la jarra sobre una llama y sobre placas de cocina eléctricas.
- No volver a introducir agua en el aparato si aún está caliente.
- Cerrar siempre la tapa (**a**) cuando la cafetera esté funcionando.
- Todos los aparatos se someten a un estricto control de calidad. Se han realizado pruebas de utilización prácticas con aparatos elegidos al azar, lo que explica las posibles marcas de utilización.
- Nunca introducir la jarra en un microondas, un lavavajillas o sobre una placa de cocción.
- No utilizar la jarra sin la tapa.

ANTES DE LA PRIMERA UTILIZACIÓN

- Ponga a funcionar la cafetera por primera vez sin café con 1 litro de agua para aclarar el circuito.

PREPARACIÓN DEL CAFÉ

(Seguir las ilustraciones de 1 a 8)

- Utilizar únicamente agua fría y un filtro de papel n°4.
- No sobrepasar la cantidad máxima de agua indicada en el nivel de agua del depósito.
- Cierre la tapa del filtro firmemente antes de encender la cafetera, para evitar el riesgo de que caiga agua caliente sobre la superficie de trabajo.
- Esta cafetera está provista de un sistema antigoteo que permite servir un café antes de que

haya terminado de pasar toda el agua. Reemplazar rápidamente la jarra para evitar cualquier desbordamiento.

Funcionamiento:

- Presione el botón rojo " ", el indicador luminoso rojo se encenderá y la cafetera se pondrá en funcionamiento.
- Presione de nuevo el botón " " para parar el funcionamiento.

LIMPIEZA

- Para evacuar la molienda usada, retirar el porta filtro (c) de la cafetera.
- Desconectar el aparato.
- No limpiar el aparato caliente.
- Limpiar con un paño o una esponja húmeda.

- Nunca introducir el aparato en agua o colocarlo bajo el grifo.
- El porta filtro se puede lavar en el lavavajillas.

DESINCRUSTACIÓN

- Desincrustar la cafetera cada 40 ciclos. Puede utilizar:
 - un sobrecito de desincrustante diluido en 2 grandes tazas de agua.
 - 2 grandes tazas de vinagre de alcohol blanco.
- Verterlo en el depósito (b) y poner la cafetera en marcha (sin molienda).
- Verter en la jarra (g) el equivalente a una taza, y a continuación parar.
- Dejar actuar durante una hora.

- Volver a poner la cafetera en marcha para que termine de pasar.
- Aclarar la cafetera poniéndola a funcionar 2 o 3 veces con 1 litro de agua.

La garantía excluye las cafeteras que no funcionan o funcionan mal por no haber realizado las operaciones de desincrustación.

ACCESORIOS

Jarra de cristal

EN CASO DE PROBLEMAS

- Comprobar:
 - la conexión.
 - que el interruptor o el botón On/Off (indicador luminoso rojo encendido) esté en posición de funcionamiento.
 - que el porta filtro esté bien bloqueado.
 - El tiempo que tarda en pasar el agua es demasiado largo o los ruidos son excesivos:
 - desincruste la cafetera.
- ¿El aparato sigue sin funcionar?** Diríjase a un servicio técnico autorizado.

ELIMINACIÓN DE APARATOS ELÉCTRICOS O ELECTRÓNICOS



¡En primer lugar la protección del medio ambiente!

- ① Su aparato contiene materiales valiosos que pueden ser recuperados o reciclados.
- ➡ Se debe dejar en un punto local de recolección de residuos.

ОПИСАНИЕ

a	Крышка
b	Резервуар
c	Держатель фильтра
d	Нагревательная пластина
e	Кнопка Вкл./Выкл. или панель управления
f	Мерная ложка
g	Колба

РЕКОМЕНДАЦИИ ПО ТЕХНИКЕ БЕЗОПАСНОСТИ

• **Прежде чем начать пользоваться вашим устройством, внимательно ознакомьтесь с инструкцией по использованию; производитель не берет на себя ответственности за использование, которое не соответствует инструкции.**

• Данное устройство не предназначено для того, чтобы им пользовались: дети; или лица, страдающие умственными и/или физическим отставанием - за исключением тех случаев, когда при пользовании данным прибором они находятся под соответствующим надзором.

Устройство не предназначено для использования людьми с ограниченными физическими и умственными способностями (включая детей), а также людьми, не имеющими соответствующего опыта или необходимых знаний. Указанные лица могут использовать данное устройство только под наблюдением или после получения инструкций по его эксплуатации от лиц, отвечающих за их безопасность.

• Перед включением устройства, удостоверьтесь в том, что требуемое для него напряжение соответствует напряжению в вашей сети и на его выходе имеется заземление.

• Пользуйтесь кофеваркой только на плоской стабильной поверхности, стойкой к высоким температурам, вдали от водных брызг и любых источников тепла.

Любая ошибка при подключении к электросети отменяет гарантию на ваш прибор.

• Ваше устройство предназначено для использования только в домашних условиях. При его использовании в коммерческих целях, при несоответствующем применении или отказе от выполнения инструкции, изготовитель не несет никакой ответственности, и на такую кофеварку гарантия распространяться не будет.

• Отключайте устройство после завершения его работы и при его чистке.

• Не пользуйтесь устройством, если оно не работает

должным образом или если оно было повреждено. Если что-либо с ним случилось, обращайтесь в уполномоченный центр обслуживания.

• Любые вмешательства, кроме тех, что связаны с чисткой и ежедневным уходом, и выполняются клиентом, должны производиться только в уполномоченном центре обслуживания.

• Не используйте прибор, если его шнур электропитания или штепсель повреждены. Шнур электропитания должен быть заменен в уполномоченном сервисном центре, чтобы предотвратить любую опасность.

• Не погружайте устройство, шнур электропитания, или штепсельную вилку в воду или любую другую жидкость.

• Не оставляйте шнур электропитания в пределах досягаемости детей.

• Шнур электропитания никогда не должен находиться рядом или в контакте с горячими частями вашего устройства, а также вблизи источника нагрева или на остром краю.

• В целях вашей безопасности, пользуйтесь только фирменными принадлежностями от изготовителя и запасными частями, предназначенными для вашего устройства.

• Не тяните за шнур, чтобы выключить устройство.

• Не используйте колбу для подогрева на открытом огне или на горелке плиты.

• Не наливайте воду в устройство, если оно все еще не остыло.

• Всегда закрывайте крышку (a), когда включаете кофеварку.

• Все устройства проходят строгие процедуры контроля качества. Они включают фактические испытания с применением выборочно отобранных устройств, что может объяснить присутствие определенных следов использования.

• Никогда не ставьте вашу колбу в микроволновую печь, посудомоечную машину или на горелку плиты.

ПРЕЖДЕ, ЧЕМ ИСПОЛЬЗОВАТЬ УСТРОЙСТВО ВПЕРВЫЕ

- Если вы пользуетесь кофеваркой впервые, включите ее без кофе, предварительно залив в нее 1 литр воды.

ПРИГОТОВЛЕНИЕ КОФЕ

(Следуйте иллюстрациям 1-8)

- Используйте только холодную воду и бумажный фильтр No. 4.
- Не превышайте максимальный уровень воды, указанный на индикаторе воды резервуара.
- Плотно закройте крышку держателя фильтра перед тем, как включить кофеварку, чтобы избежать ожога горячей водой, вытекающей на рабочую поверхность.
- Данная кофеварка обладает режимом остановки струи, который позволяет вам подать чашку кофе до того, как протечет вся вода.

Быстро снова поставьте колбу на основание, чтобы избежать утечки.

Работа:

- Нажмите красную кнопку “ ”; зажжется красный индикатор, и кофеварка начнет функционировать.
- Нажмите кнопку “ ” снова, чтобы остановить работу кофеварки.

ЧИСТКА

- Для того чтобы удалить кофейную гущу, выньте держатель фильтра (с) из кофеварки.
- Выключите устройство.
- Не чистите устройство пока оно горячее.
- Во время чистки используйте влажную ткань или губку.

- Никогда не погружайте устройство в воду и не ставьте под струю воды.
- Держатель фильтра можно мыть в посудомоечной машине.

УДАЛЕНИЕ НАКИПИ

- Удаляйте накипь в вашей кофеварке после каждых 40 циклов.

Для этого можно использовать:

- Пакет средства для удаления известковой накипи, содержимое которого следует растворить в 2 больших чашках воды.
- или 2 чашки обычного белого уксуса.
- Залейте раствор в резервуар (b) и включите кофеварку (без кофе).
- Пусть в колбу (g) натечет приблизительно одна чашка жидкости, затем следует выключить кофеварку.

- Оставьте на один час, чтобы раствор подействовал.
- Включите кофеварку снова, чтобы вытек остаток жидкости.
- Промойте кофеварку, пропустив через нее 1 литр воды 2 - 3 раза.

Гарантия не распространяется на кофеварки, которые не работают должным образом или не работают вообще из-за того, что в них не удалили накипь.

ПРИНАДЛЕЖНОСТИ

Стеклянная колба

ВЫЯВЛЕНИЕ НЕИСПРАВНОСТЕЙ

- Удостоверьтесь в том:
 - что вы присоединили устройство надлежащим образом к сети.
 - что кнопка Вкл./Выкл. или кнопка панели управления (должен гореть красный индикаторный сигнал) находится в положении "ON" (включить).
 - что держатель фильтра надежно закреплен на своем месте.
 - Слишком медленно или слишком шумно вытекает вода:
 - удалите накипь в вашей кофеварке.
- Если ваше устройство по-прежнему не работает, просим обращаться в уполномоченный сервисный центр.**

УТИЛИЗАЦИЯ ЭЛЕКТРИЧЕСКИХ И ЭЛЕКТРОННЫХ ПРИБОРОВ



Позаботьтесь об охране окружающей среды!

- ❗ Ваш прибор содержит множество материалов, которые могут еще быть использованы или переработаны.
- ➡ Сдайте его в пункт приема или в ближайший сервисный центр.

ОПИС

a	Кришка
b	Резервуар
c	Тримач фільтра
d	Нагрівальна пластина
e	Кнопка ввімкн. / вимкн. або панель керування
f	Мірна ложечка
g	Кавник

ПОРАДИ З ТЕХНІКИ БЕЗПЕКИ

• **Уважно прочитайте інструкцію з використання перед першим використанням вашого приладу: виробник не несе відповідальності за його використання з порушенням інструкції.**

• Цей прилад не призначений для використання дітьми або особами з імовірними розумовими і/або фізичними вадами – якщо за ними не здійснюється належний нагляд під час використання приладу. Особам, які не розуміють як слід або зовсім не розуміють, як використовувати прилад і поводитись з ним, потрібно спочатку прочитати і повністю усвідомити зміст брошури з інструкціями, що додається до приладу, і при потребі отримати додаткові інструкції з використання приладу і догляду за ним від осіб, які відповідають за їхню безпеку.

• Перед підключенням приладу до електромережі слід перевірити, чи відповідає потужність, яку він споживає, характеристикам вашої електромережі, і чи заземлена розетка.

• Для використання цієї кавоварки її слід поставити на рівну, нерухому і теплостійку поверхню, на яку не потрапляють бризки води і не впливають джерела тепла.

Будь-яке неправильне підключення до електромережі є підставою для анулювання гарантії на прилад.

• Ваш прилад розроблений для використання тільки в домашніх умовах. У випадках будь-якого використання в комерційних цілях, неналежного використання або використання з порушенням наведених інструкцій виробник знімає з себе відповідальність за наслідки такого використання і анулює гарантію.

• Відключайте прилад від електромережі після закінчення використання і перед очищенням.

• Не використовуйте прилад, якщо він працює несправно або якщо він був пошкоджений. В

таких випадках слід звертатись до уповноваженого сервіс-центру.

• Будь-які маніпуляції з приладом, окрім очищення і звичайного щоденного догляду, повинні виконуватись спеціалістами уповноваженого сервіс-центру.

• Не користуйтеся приладом, якщо у нього пошкоджені електрошнур або вилка. Щоб уникнути небезпеки, необхідно замінити електрошнур в уповноваженому сервіс-центрі.

• Не занурюйте прилад, його електрошнур або вилку в воду або будь-яку іншу рідину.

• Розміщуйте електрошнур таким чином, щоб до нього не могли дотягтись діти.

• Електрошнур не повинен торкатися або проходити поблизу гарячих частин вашого приладу, джерела тепла або гострих кромek інших предметів.

• Заради вашої безпеки використовуйте приладдя і запасні частини тільки від виробника, призначені саме для вашого приладу.

• При відключенні приладу від електромережі не тягніть за електрошнур.

• Не ставте кавник на відкритий вогонь або на конфорку плити.

• Не наливайте воду в прилад, поки він іще гарячий.

• Коли користуєтесь кавоваркою, завжди закривайте кришку (**a**).

• Усі прилади підлягають суворому контролю якості. До процедур цього контролю належить реальна перевірка роботи вибраних навання приладів, тому деякі прилади можуть мати сліди використання.

• Ніколи не ставте ваш кавник у мікрохвильову піч, посудомийну машину або на конфорку плити.

• Не використовуйте кавник без кришки.

→ ПЕРЕД ПЕРШИМ ВИКОРИСТАННЯМ

- При першому використанні ввімкніть прилад без кави, заливши в нього 1 літр води для промивання поверхонь циркуляції води.

→ ПРИГОТУВАННЯ КАВИ

(Див. ілюстрації з 1 по 8)

- Використовуйте тільки холодну воду і паперовий фільтр № 4.
- Ніколи не заливайте воду вище максимальної позначки індикатора рівня води в резервуарі.
- Перед увімкненням кавоварки закривайте кришку тримача фільтра, щоб уникнути небезпеки виливання гарячої води на робочу поверхню.
- Ця кавоварка обладнана протикрапельною системою, завдяки якій ви можете налити чашку кави до того, як закінчиться витікання

всієї води. Слід швидко повернути кавник на опорну поверхню, щоб уникнути витікання кави.

Використання:

- Натисніть червону кнопку “ ”; після цього засвітиться червона індикаторна лампочка, і кавоварка почне працювати.
- Щоб вимкнути кавоварку, знову натисніть кнопку “ ”.

→ ОЧИЩЕННЯ

- Щоб видалити використану кавову гущу, витягніть з кавоварки тримач фільтра (c).
- Відключіть прилад від електромережі.
- Не очищайте прилад, поки він гарячий.
- Протирайте прилад вологою ганчіркою або губкою.

- Не занурюйте прилад у воду і не підставляйте його під струмінь води.
- Тримач фільтра можна мити в посудомийній машині.

→ ЗНЯТТЯ НАКИПУ

- Знімайте накип з вашої кавоварки після кожних 40 циклів роботи.

Ви можете використати:

- Один пакетик засобу для зняття накипу, розчинивши його вміст у 2 великих чашках води.
- або 2 чашки білого оцту.
- Налийте в резервуар (b) рідину для зняття накипу і ввімкніть кавоварку (без кави).
- Почекайте, поки в кавник (g) не наллється кількість рідини, що дорівнює одній чашці,

після чого вимкніть кавоварку.

- Залишіть рідину для зняття накипу в кавоварці на одну годину.
- Знову ввімкніть кавоварку, щоб рідина для зняття накипу повністю витекла з неї.
- Промийте кавоварку, пропустивши через неї 1 літр води 2 - 3 рази.

Гарантія не поширюється на кавоварки, які працюють несправно або не працюють взагалі через те, що з них не знімався накип.

ПРИЛАДДЯ

Скляний кавник

ВИЯВЛЕННЯ І УСУНЕННЯ НЕСПРАВНОСТЕЙ

- Перевірте:

- чи правильно прилад підключений до електромережі.
- чи знаходиться кнопка ввімк. / вимкн. (горить червона індикаторна лампочка) у положенні "ввімкнено".

- чи правильно зафіксований тримач фільтра.

- Якщо вода витікає занадто довго або з занадто сильним шумом:
- зніміть з кавоварки накип.

Якщо після цих перевірок і дій ваш прилад все ж таки не працює, зверніться до уповноваженого сервіс-центру.

ЩО РОБИТИ З ЕЛЕКТРИЧНИМ АБО ЕЛЕКТРОННИМ ПРИЛАДОМ ПІСЛЯ ЗАКІНЧЕННЯ ТЕРМІНУ СЛУЖБИ



Дбаймо насамперед про захист довкілля!

- ❗ Ваш прилад містить цінні матеріали, які можна переробити або повторно використати.
- ➡ Здайте його до міського пункту приймання відходів.

إناء زجاجي

← كشف الأعطال

- يرجى التأكد بأن :
 - المنتج موصول بشكل جيد بالتيار الكهربائي.
 - مفتاح التشغيل أو زر "تشغيل/توقف" (المؤشر الضوئي الأحمر مضاء) في موقع التشغيل "ON".
 - حامله الفلتر مقفلة تماماً في موضعها وبشكل صحيح .
- دورة الماء تستغرق وقتاً أطول ويصدر عنها الكثير من الضجيج.
- نظف صانعة القهوة من التكلّس.
- إذا استمرت المشكلة ، وبقي المنتج لا يعمل، يُرجى الإتصال بمركز خدمة مُعتمد.

← التخلص من المنتجات الكهربائية أو الإلكترونية المنتهية خدمتها

حماية البيئة أولاً!

- ① يحتوي هذا المنتج على الكثير من المواد القيّمة والتي يمكن إعادة استخدامها أو تدويرها.
- ② يرجى ايداع المنتج لدى مركز تجميع المواد القابلة للتدوير.



للمساعدة :

إن كانت لديك أية مشكلة أو استفسار، يُرجى الإتصال بقسم خدمة الزبائن للمساعدة والنصيحة.:

المملكة المتحدة : ٠٨٤٥ ٦٠٢ ١ ٤٥٤

قبول الإستعمال للمرة الأولى

- شغّل صانعة القوة للمرة الأولى دون أن تضع فيها البن، وذ لك لغسل الدائرة بكمية ١ لتر من الماء.

صنع القهوة

التطبيق:

- اضغط على الزر الأحمر " ⏻ "؛ سيضاء ضوء المؤشّر وتبدأ صانعة القهوة بالعمل.
- إضغط مرة ثانية على الزر " ⏻ " لوقف التشغيل.

ملاحظة:

- سوف تتوقف صانعة القهوة عن التشغيل أوتوماتيكياً بعد ساعتين (٢) إن لم توقفها عند انتهاء دورتها بالضغط على الزر " ⏻ ".

(اتبع التعليمات من ١ الى ٨)

- استعمال الماء البارد فقط، والفلتر الورقي رقم ٤.
- لا تتعدى كمية الحد الأقصى من الماء المحددة على مؤشّر مستوى ارتفاع الماء على الخزّان.
- اغلق غطاء حاملة الفلتر جيداً قبل تشغيل صانعة القهوة لتتجنّب طوفان الماء على السطح المخصص لتشغيل المنتج.
- لقد جهزت صانعة القهوة هذه بميزة منع التنقيط، بحيث يمكنك تقديم فنجان قهوة واحد قبل أن يفرغ الماء نهائياً من المنتج. ارجع الإناء الى قاعدته بسرعة لكي تتجنّب التسريب.

التنظيف

- لا تضع المنتج في الماء ولا تحت الماء الجارية.
- يمكن تنظيف حاملة الفلتر في جلاية الصحون.

- لكي تتخلص من بقايا البن المستعمل، انزع حاملة الفلتر (c) من صانعة القهوة.
- افصل المنتج عن التيار الكهربائي.
- لا تُنظّف المنتج عندما يكون ساخناً.
- استعمال قطعة قماش أو اسفنجة رطبة للتنظيف.

إزالة التكلّس

- اترك المنتج لمدة ساعة واحدة.
- شغّل صانعة القهوة مرة ثانية لتمرير وإخراج السائل المتبقي فيها.
- تُغسل صانعة القهوة بتمرير لتر واحد من الماء فيها مرتين أو ثلاث مرات.
- الضمانة لا تُغطي صانعات القهوة التي لا تعمل بكفاءة أو التي لا تعمل نهائياً بسبب عدم القيام بإزالة التكلّس عنها.

- يجب إزالة التكلّس من صانعة القهوة بعد كل ٤٠ دورة. يمكنك أن تستعمل:
- طرفين من مزيل التكلّس، يُخفف بفنجانين (٢) كبيرين من الماء.
- أو فنجانين (٢) من الخل الأبيض.
- تُسكب في الخزّان (b) وتُشغّل صانعة القهوة (بدون وجود البن فيها).
- دع ما يعادل فنجان واحد لينزل في الإناء (g)، ثم أوقف التشغيل.

وصف الأجزاء

- a غطاء
- b خزان
- c حامل الفلتر
- d لوحة التسخين
- e مفتاح "تشغيل/توقف" أو لوحة تحكم
- f ملعقة للقياس
- g إبريق

إرشادات من أجل السلامة

- يرجى قراءة التعليمات بعناية قبل استعمال هذا المنتج للمرة الأولى : لن تتحمل الشركة المصنعة أية مسؤولية نتيجة الاستعمال المخالف للتعليمات والإرشادات الواردة في هذه النشرة.
- لم يصمم هذا المنتج لكي يستعمل بواسطة أشخاص (بمن فيهم الأطفال) ممن يعانون قصوراً في قواهم الجسدية أو العقلية، أو لا يتمتعون بالخبرة والمعرفة، ما لم يكونوا تحت المراقبة أو إذا أعطيت لهم التعليمات الخاصة باستخدام هذا المنتج بواسطة شخص مسؤول من أجل سلامتهم. يجب مراقبة الأطفال للتأكد بأنهم لا يجعلوا من المنتج لعبة في أيديهم.
- قبل توصيل المنتج بالتيار الكهربائي، يرجى التأكد بأن قوة التيار لديك تتوافق تماماً مع قوة التيار التي يتطلبها المنتج، وبأن المقبس الكهربائي مؤرضاً.
- **أي خطأ في التوصيل الكهربائي سوف يلغي الضمانة عن المنتج.**
- صُمم هذا المنتج للإستعمال المنزلي فقط. إن أي استعمال تجاري، أو أي استعمال لا يلتزم بالتعليمات والإرشادات المرفقة، لن تكون الشركة المصنعة مسؤولة عنه، وبالتالي تسقط الضمانة عن المنتج.
- أفضل المنتج دائماً عن التيار بعد الانتهاء من استعماله أو عند تنظيفه.
- لا تستعمل المنتج إن لم يكن يعمل بكفاءة، أو إذا أصيب بـعطل، في هذه الحالة، يرجى عرضه على مركز خدمة معتمد.
- إن تدخلك يقتصر على تنظيف المنتج و صيانتته بصفة اعتيادية، أما ما عدا ذلك فيجب أن يقوم به مركز خدمة معتمد.
- إذا تعرض السلك الكهربائي أو القابس للتلف، لا تستعمل المنتج. لتفادي أي خطر، يجب استبدالهما بواسطة مركز خدمة معتمد.
- لا تغمر المنتج أو السلك الكهربائي أو القابس في الماء أو في أي سائل آخر.
- يجب ألا يُترك السلك الكهربائي متدلياً في متناول الأطفال. يجب ألا يكون السلك الكهربائي قريباً من الأجزاء الساخنة للمنتج أو ملامساً لها أو قريباً من مصدر الحرارة أو يمر فوق زوايا حادة.
- من أجل سلامتك، لا تستعمل إلا الملحقات وقطع الغيار المصممة خصيصاً للمنتج.
- لا تفصل التيار عن المنتج بواسطة شد السلك الكهربائي.
- لا تستعمل الإناء الزجاجي فوق اللهب أو فوق سخان أو طباخ.
- لا تسكب الماء في الإناء إذا كان ساخناً.
- اغلق الغطاء (a) دائماً أثناء تشغيل صانعة القهوة.
- تتعرض جميع المنتجات لإختبارات الجودة. وهذا يتضمن استعمالاً تجريبياً لبعض المنتجات يتم اختيارها عشوائياً، هذا ما يفسر آثار الإستعمال على بعض المنتجات.
- لا تضع الإناء داخل فرن الميكروويف، جلاية الصحون، أو في فرن الغاز.
- لا تستعمل الإناء دون وجود الغطاء.

F p.4 - 6

GB p.7 - 9

I p.10 - 12

P p.13 - 15

E p.16 - 18

RUS p.19 - 21

UA p.22 - 24

AR p.25 - 27