

MICRO-ONDES

FM 410

Moulinex

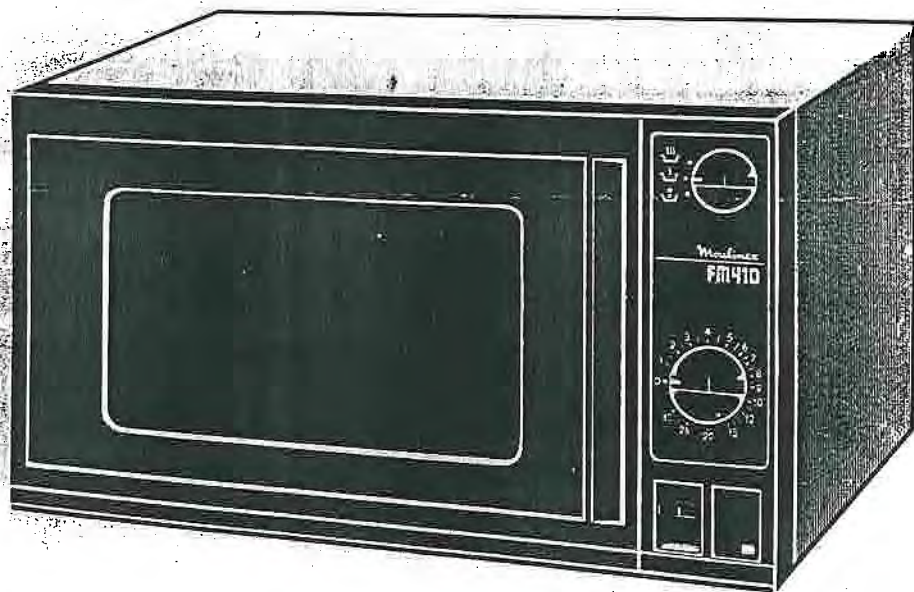

CONSEILS D'UTILISATION

Faites connaissance avec votre MICRO-ONDES

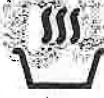

CUISSON



CUISSON DOUCE
DÉCONGELATION



DÉCONGELATION
DOUCE

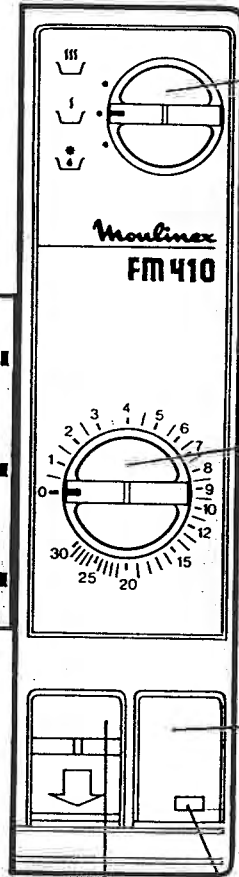
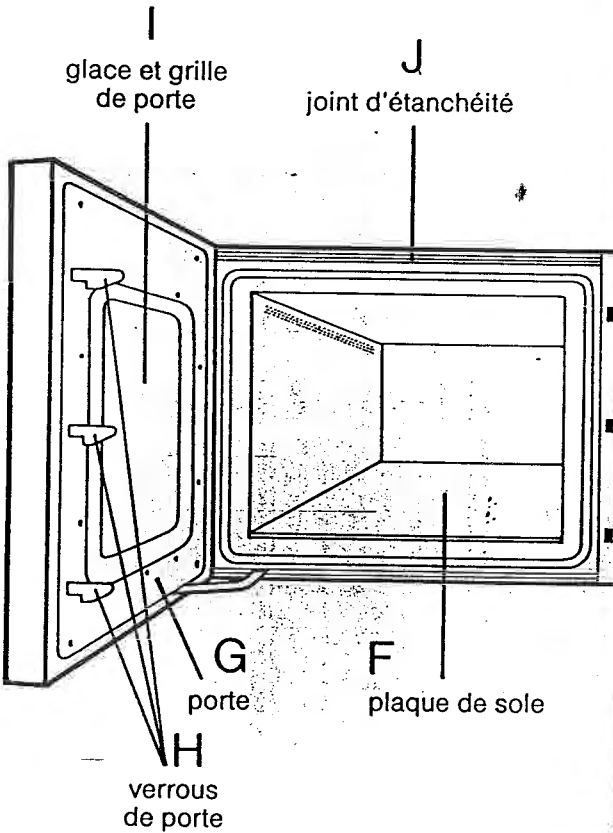

A
bouton de
sélection des
puissances
(3 puissances)

B
bouton de
sélection
temps de
cuisson
(30 minutes)

C
touche de
mise en marche

E
coulisseau
d'ouverture
de porte

D
voyant de
mise en marche

COMMENT INSTALLER VOTRE MICRO-ONDES

Après avoir sorti votre appareil de son emballage, assurez-vous, par précaution, qu'il ne présente aucun indice de détérioration tant à l'intérieur qu'à l'extérieur (enfouissement, porte voilée, charnières de porte déformées...). En cas de dommage, ne faites pas fonctionner votre four. Faites-le vérifier par un réparateur agréé par Moulinex en vous conformant aux indications données au paragraphe "Service Après-Vente", page 7

1 - Mise en place de l'appareil

Cet appareil peut être soit posé, soit encastré.

a) Appareil posé :

Choisissez un plan de travail fixe et stable, un micro-ondes pesant environ 30 kg.

b) Appareil encastré :

Vous pouvez, sans avoir recours à un spécialiste, encastrer votre micro-ondes. Pour ce faire, procurez-vous le kit d'encastrement et sa notice auprès de votre revendeur habituel.

NOTA

En cas d'encastrement d'un micro-ondes avec un autre four, le micro-ondes devra impérativement être placé en dessous.

2 - Mise en place de la plaque de sole

La plaque de sole de votre appareil est emballée, et rangée à l'intérieur du four.

- Ouvrez la porte en appuyant vers le bas le bouton E.
- Déballez la plaque de sole.
- Mettez-la en place à l'intérieur du four, en la posant sur les supports

3 - Branchement

- La tension d'alimentation de cet appareil est de 220 V. Assurez-vous que la tension d'alimentation de votre installation électrique (indiquée sur votre compteur) est également de 220 V.
- Le branchement de l'appareil sur un secteur ne correspondant pas à la tension indiquée annule la garantie.
- Pour une bonne sécurité vous devez nécessairement brancher cet appareil sur une prise de courant avec terre. Il est indispensable que cette terre corresponde aux normes électriques. Evitez toute installation non-conforme.
- La prise de courant de cet appareil doit absolument être protégée par un fusible de 16 A.

COMMENT VOUS SERVIR DE VOTRE MICRO-ONDES ?

L'appareil étant branché, la plaque de sole en place, pour satisfaire votre curiosité, nous vous proposons de faire de premières petites expériences amusantes :

Premier essai

- Posez un bol contenant un quart de litre d'eau froide sur la plaque de sole.
- Fermez la porte.
- Mettez la minuterie (bouton B) sur "3 minutes".
- Positionnez le bouton A sur  et pressez le bouton de mise en marche C. La lampe du four doit s'allumer.
- Au bout de 3 minutes, l'avertisseur sonore retentit et l'appareil s'arrête. (la ventilation continue de fonctionner, la lampe reste allumée)
- Ouvrez la porte en abaissant la touche E, (la ventilation s'arrête, la lampe s'éteint) l'eau doit être proche de l'ébullition.

Première expérience culinaire

POMMES A LA CANNELLE

Pour 4 personnes :



- 4 pommes (reinettes) moyennes,
- 2 cuillers à soupe de sucre en poudre,
- 1 pincée de cannelle,
- 3 cuillers à soupe d'eau.

MATERIEL

- 1 grande cocotte en verre avec couvercle.
- Pelez et videz les pommes. Coupez-les en lamelles.
- Mettez les fruits dans une cocotte en verre avec le sucre, l'eau et une bonne pincée de cannelle.
- Couvrez et faites cuire 6 minutes sur position cuisson .
- Remuez de temps en temps en ouvrant la porte (l'émission d'ondes s'arrête automatiquement dès que la porte s'ouvre. La minuterie de même).
- Laissez refroidir.

Variante

Vous pouvez panacher pommes et poires ou encore ajouter des raisins secs, de la poudre d'amandes ou remplacer le sucre par un peu de miel. Ainsi à chaque préparation que vous ferez vous sélectionnez la puissance nécessaire avec le bouton A soit :

		
100 % pleine puissance Utilisation en cuisson et réchauffage.	50 % de la puissance Utilisation en décongélation rapide de petites rations, cuisson et réchauffage.	25 % de la puissance Utilisation en décongélation en continu, maintien au chaud et cuisson de plats délicats.

L'emploi de ces diverses puissances est indiqué en détail dans les tableaux se trouvant dans le livre Cuisine Plaisir qui vous est offert avec l'appareil.

CONSEILS IMPORTANTS

1. NE FAITES PAS FONCTIONNER UN MICRO-ONDES ABIMÉ

Si l'appareil a été endommagé (chute au cours d'un déplacement, porte abîmée...), ne le faites en aucun cas fonctionner.

Contactez le Centre d'Entretien Agréé Moulinex le plus proche de votre domicile (voir liste figurant au dos du certificat de garantie).

2. NE FAITES PAS FONCTIONNER LE FOUR VIDE

Vous devez éviter de faire fonctionner l'appareil à vide, cela risque de réduire sa durée de vie.

3. N'UTILISEZ PAS D'USTENSILES METALLIQUES

Le métal est à éviter dans les micro-ondes. Pour le détail des matériaux à utiliser, consulter le livre des recettes "La Cuisine Plaisir", fourni avec votre appareil.

4. NE PLACEZ PAS D'OBJET ENTRE LA PORTE ET LA FAÇADE INTERIEURE DU FOUR

Veillez à ne pas coincer d'objet (un torchon, un gant de protection, une manique...) entre la porte et la façade intérieure du four : la porte doit toujours être hermétiquement close.

5. NE DETERIOREZ PAS L'ETIQUETTE COLLÉE A L'ARRIERE DU FOUR

Lors du nettoyage du four, n'abîmez pas ou ne décollez pas cette étiquette, portant la mention :

"Attention, énergie par micro-ondes et haute tension, ne pas enlever ce couvercle, l'entretien du four à micro-ondes doit être effectué uniquement par un réparateur agréé par le constructeur."

6. PORTEURS D'UN SIMULATEUR CARDIAQUE

ou encore porteurs d'un pacemaker, il vous est déconseillé d'utiliser personnellement un micro-ondes.

7. N'UTILISEZ JAMAIS LE MICRO-ONDES POUR

Cuire des œufs "en coquille".

Cuire des escargots à la bourguignonne.

Réchauffer, biberons, bocaux et autres récipients hermétiquement clos.

ENTRETIENEZ VOTRE MICRO-ONDES

1. SURFACES INTERIEURES ET EXTERIEURES

Nettoyez-les avec une éponge non abrasive et de l'eau chaude additionnée d'un produit à vaisselle non moussant. Rincez et séchez avec un chiffon doux. Evitez d'utiliser d'autres détergents ménagers ou des produits abrasifs.

2. LES JOINTS D'ETANCHEITE (OU JOINTS ABSORBANTS)

Procédez de la même manière que pour le nettoyage des surfaces extérieures et intérieures. En cas de détérioration de la surface (brûlures par excès de salissures), ou décollage de ce joint, vous ne devez plus faire fonctionner l'appareil, tant qu'un technicien habilité de notre S.A.V. n'aura pas procédé à une mise en état.

3. LA PLAQUE DE SOLE

La plaque de sole peut être lavée de la même manière que les surfaces intérieures et extérieures mais vous pouvez aussi la passer en lave-vaisselle. Pour ce faire, démontez-la de la façon suivante :

- Basculez la plaque de sole en appuyant au fond.

4. LA PORTE

La porte (intérieur et extérieur) se nettoie avec un chiffon humide pour éliminer toute trace d'aliment. N'essayez jamais de démonter la porte, que ce soit pour la nettoyer ou pour toute autre raison.

5. CHANGEMENT DE L'AMPOULE

- Débranchez l'appareil.
- Dévissez les 2 vis fixant le protège-lampe.
- Retirez le protège-lampe.
- Dévissez l'ampoule et retirez-la.
- Revissez l'ampoule neuve.
- Remplacez et revissez le protège-lampe.

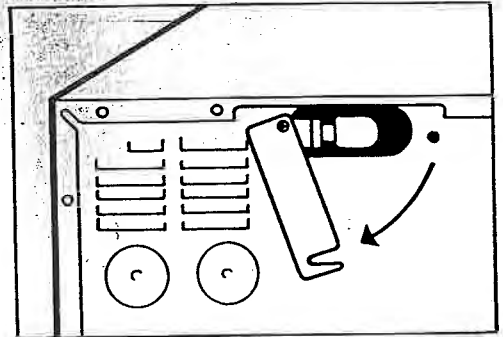

Vous pouvez soit vous procurer une lampe spéciale (prévue pour fonctionner pour une ambiance de 100 °C) dans un centre de réparation spécialisé Moulinex (réf. MX0290408), soit vous approvisionner une lampe ordinaire B15 - 220 V - 25 W chez un détaillant électrique ; mais vous risquez dans ce cas que la durée de fonctionnement de la lampe soit plus réduite.

SI VOTRE APPAREIL VOUS POSE UN PROBLEME

1. LE VOYANT DE MISE EN MARCHÉ NE S'ALLUME PAS FOUR EN MARCHÉ

Si le voyant de mise en marche ne s'allume pas quand la touche de mise en marche est enclenchée.

- Assurez-vous que la prise est bien branchée.
- Assurez-vous que la porte est bien fermée.
- Vérifiez le fusible ou le disjoncteur correspondant à la prise sur laquelle est branché votre appareil.

2. LA LAMPE NE S'ALLUME PAS FOUR EN MARCHÉ

Si la lampe d'éclairage de l'intérieur du four ne s'allume pas lorsque le four est en marche : Vérifiez que la lampe n'est pas grillée.

Si elle l'est, changez-la en suivant les instructions de la page (6) "Entretenez votre four".

3. L'ALIMENT NE CHAUFFE PAS

Si la lampe intérieure s'allume, mais que l'aliment ne chauffe pas :

- Assurez-vous que la nourriture n'est pas entièrement recouverte d'un papier d'aluminium.

4. LA PANNE N'EST DUE A AUCUNE DE CES CAUSES

Si la panne n'est due à aucune de ces anomalies, débranchez l'appareil, et ne l'utilisez plus. Prenez contact immédiatement avec le réparateur agréé Moulinex le plus proche de votre domicile (voir la liste des centres d'entretien spécialisés qui figure au dos du certificat de garantie).

SERVICE APRÈS-VENTE

Au moindre problème avec votre micro-ondes et pour obtenir la remise en état de votre appareil, Moulinex vous offre un Service Après-Vente exceptionnel.

- Téléphonnez au centre spécialisé-réparateur agréé Moulinex le plus proche de votre domicile (liste figurant au dos de votre bon de garantie).
- Indiquez-lui le numéro d'identité de votre micro-ondes mentionné sur l'étiquette collée sur la face arrière de l'appareil.
- Le réparateur agréé Moulinex viendra vous dépanner à votre domicile.
- Pour tout complément d'information, reportez-vous aux termes de votre certificat de garantie.

**DEPANNAGE A DOMICILE
SUR SIMPLE APPEL TELEPHONIQUE
SOUS 48 HEURES**