

# Moulinex<sup>®</sup>

accessimo<sup>®</sup> & compacteo<sup>®</sup>

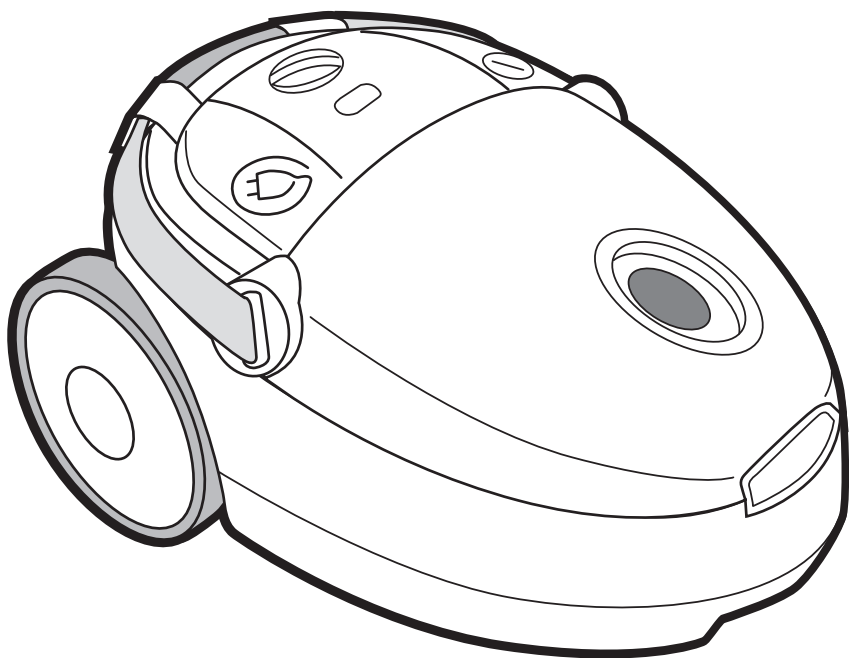

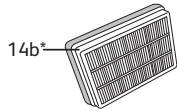
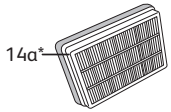
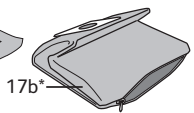
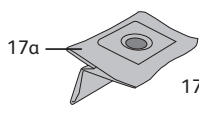
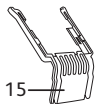
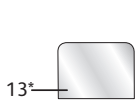
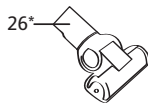
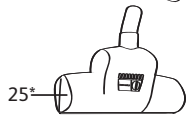
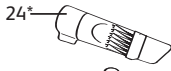
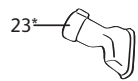
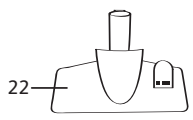
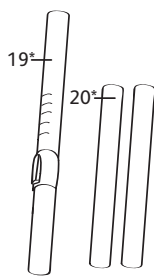
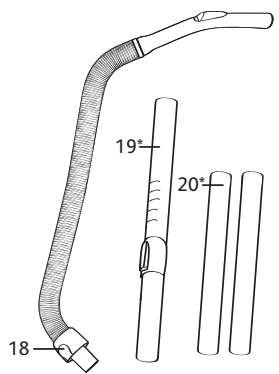
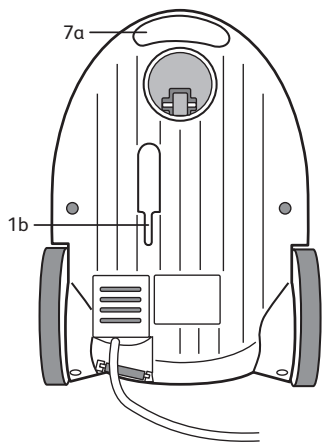
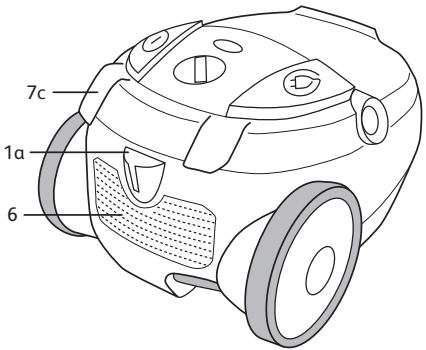
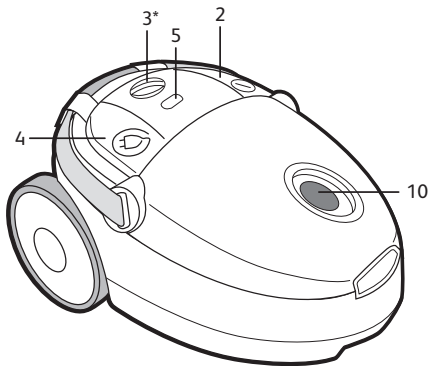
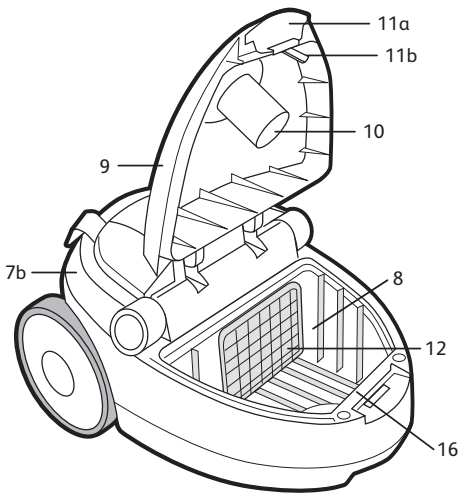

réf: MT0007 01

réf: MT0008 01

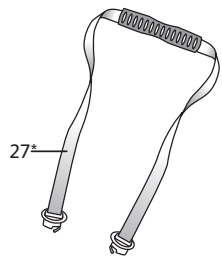

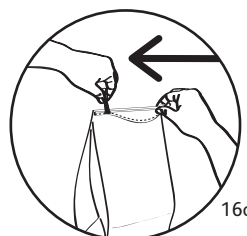
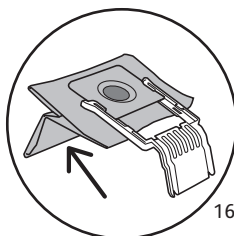
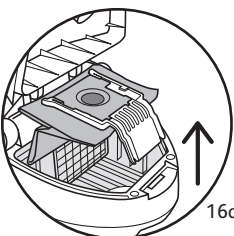
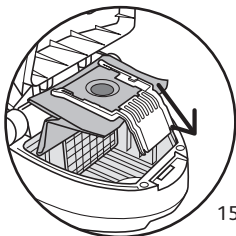
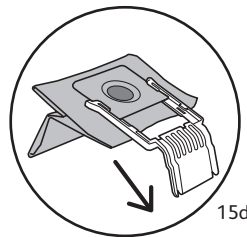
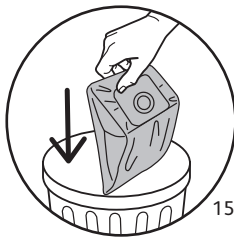
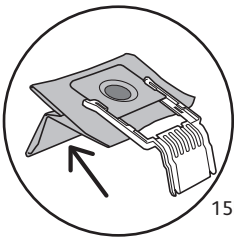
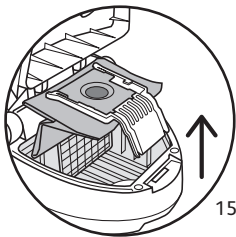
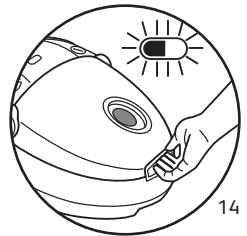
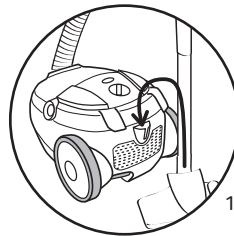
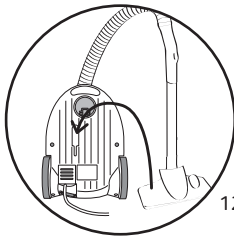
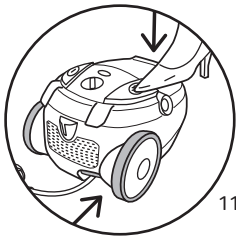
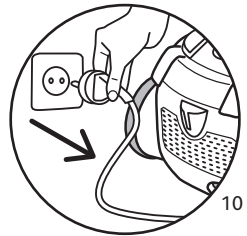
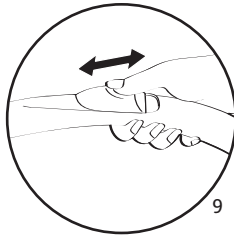
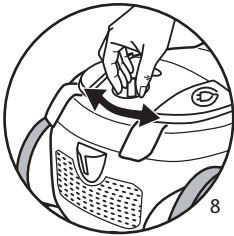
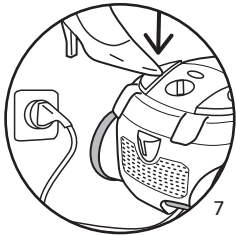
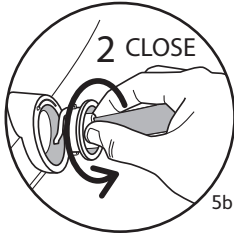
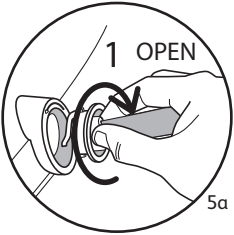
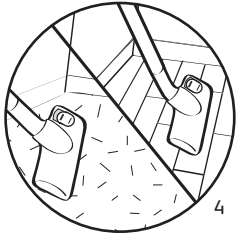
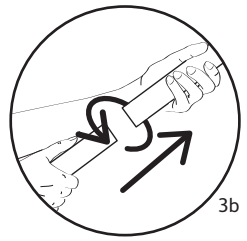
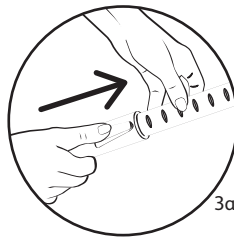
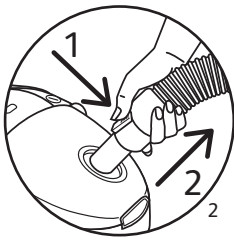
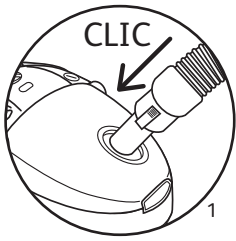

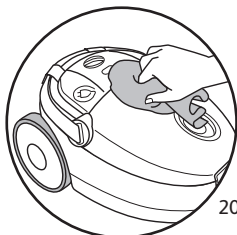
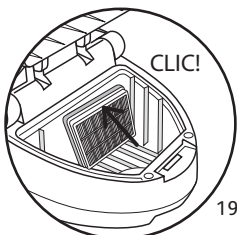
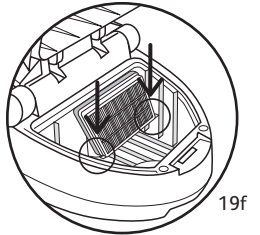
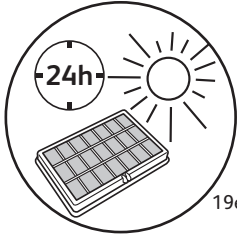
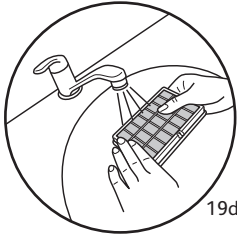
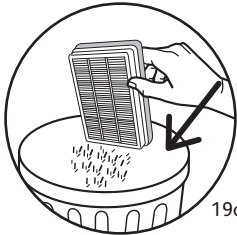
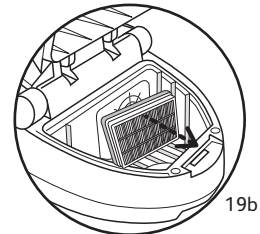
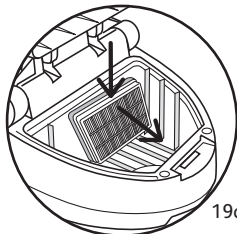
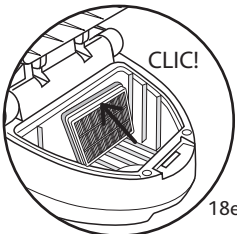
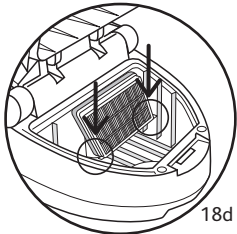
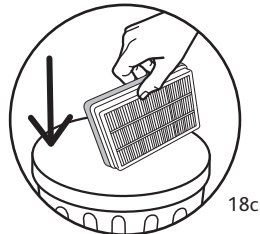
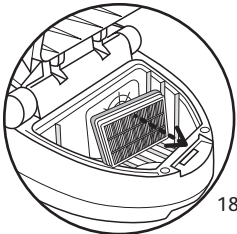
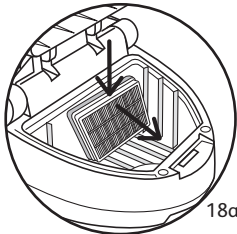
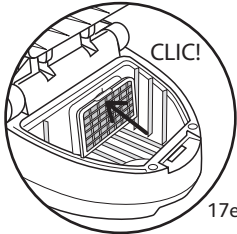
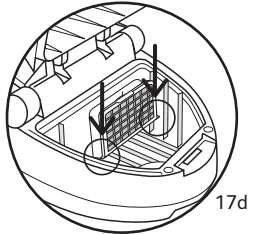
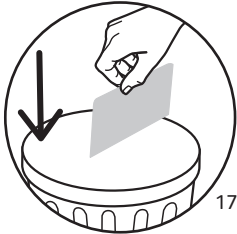
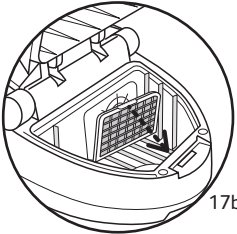
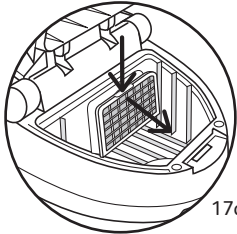
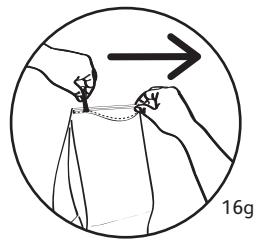
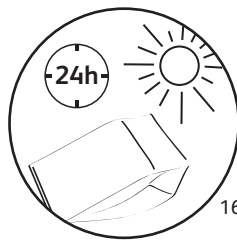
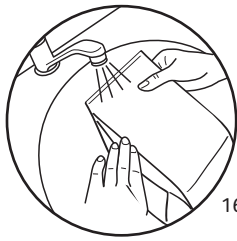
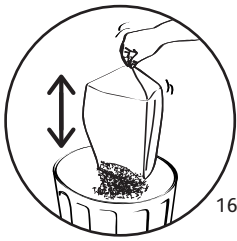

## 1. CONSEILS DE SÉCURITÉ

Pour votre sécurité, cet appareil est conforme aux normes et réglementations applicables (Directives Basse Tension, Compatibilité Electromagnétique, Environnement,...).

### CONDITIONS D'UTILISATION

- Votre aspirateur est un appareil électrique : il doit être utilisé dans les conditions normales d'utilisation.
  - Utilisez et rangez l'appareil hors de portée des enfants. Ne laissez jamais l'appareil fonctionner sans surveillance.
  - Ne tenez pas le suceur ou l'extrémité du tube à portée des yeux et des oreilles.
  - **N'aspirez pas de surfaces mouillées, d'eau ou de liquides quelle que soit leur nature, de substances chaudes, de substances ultrafines (plâtre, ciment, cendres...), de gros débris tranchants (verre), de produits nocifs (solvants, décapants...), agressifs (acides, nettoyants...), inflammables et explosifs (à base d'essence ou d'alcool).**
  - Ne plongez jamais l'appareil dans l'eau, ne projetez pas d'eau sur l'appareil et ne l'entrez pas à l'extérieur.
  - N'utilisez pas l'appareil s'il est tombé et présente des détériorations visibles ou des anomalies de fonctionnement.
- Dans ce cas, n'ouvrez pas l'appareil, mais envoyez-le au Centre Service Agréé le plus proche ou contactez le service consommateurs Moulinex (voir les coordonnées en dernière page).

### ALIMENTATION ÉLECTRIQUE

- Vérifiez que la tension d'utilisation (voltage) de votre aspirateur corresponde bien à celle de votre installation : vous trouverez cette information sous l'appareil.
- Débranchez l'appareil en retirant la prise de courant:
  - immédiatement après l'utilisation,
  - avant chaque changement d'accessoires,
  - avant chaque nettoyage, entretien ou changement de filtre.
- N'utilisez pas l'appareil :
  - si le cordon est endommagé. Afin d'éviter un danger, l'ensemble enrrouleur et cordon de votre aspirateur doit être remplacé impérativement par un Centre Service Agréé Moulinex.

### RÉPARATIONS

Les réparations ne doivent être effectuées que par des spécialistes avec des pièces détachées d'origine. Réparer un appareil soi-même peut constituer un danger pour l'utilisateur.

## 2. DESCRIPTION

1. a - Parking horizontal  
b - Parking vertical
  2. Pédale Marche/Arrêt
  3. Variateur électronique de puissance\*
  4. Pédale enrrouleur de cordon
  5. Témoin de remplissage du sac
  6. Grille de sortie d'air
  7. a- Poignée de transport vertical  
b- Poignée de transport horizontal  
c- Support de rangement de la bandoulière
  8. Compartiment sac
  9. Couvercle
  10. Ouverture d'aspiration
  11. a- Trappe d'ouverture du couvercle  
b- Détecteur de présence de sac
  12. Grille de protection du moteur
  13. Microfiltre\* (réf. MT0005 01)
  14. a- Cassette filtre HEPA\* (réf. MT0007 01), adaptée aux sacs papier  
b- Cassette filtre HEPA\* (réf. MT0008 01), adaptée aux sacs textile\*
- Votre aspirateur est équipé soit d'un microfiltre\* soit d'une cassette filtre HEPA\*.
15. Support de sac
  16. Glissières support de sac

\* Selon modèles : il s'agit d'équipements spécifiques à certains modèles ou d'accessoires disponibles en option.

Accessoires standard :

17. Sacs
  - a- Sac papier (réf. MT0005 01/MT0007 01)
  - b- Sac textile\* (réf: MT0008 01)
18. Flexible avec crosse et variateur mécanique de puissance
19. Tube télescopique\*
20. Tubes\*
21. Suceur parquet\*
22. Suceur tous sols
23. Suceur ameublement\*
24. Suceur fente convertible en brosse\*
25. Turbobrosse\*
26. Mini turbobrosse\*
27. Bandoulière\*
28. Caches bandoulière\*

### 3. AVANT LA PREMIÈRE UTILISATION

#### DÉBALLAGE

- Déballez votre appareil, conservez votre bon de garantie et lisez attentivement le mode d'emploi avant la première utilisation de votre appareil.

#### CONSEILS ET PRÉCAUTIONS

- Avant chaque utilisation, le cordon doit être déroulé complètement.
- Ne le coincez pas et ne le passez pas sur des arêtes tranchantes.
- Si vous utilisez une rallonge électrique, assurez-vous qu'elle est en parfait état et de section adaptée à la puissance de votre aspirateur.
- Votre aspirateur est équipé d'une protection qui évite la surchauffe du moteur. Dans certains cas (utilisation de la crosse sur fauteuil, sièges...) la protection se déclenche et l'appareil peut émettre un bruit inhabituel et sans gravité.
- Ne déplacez pas l'aspirateur en tirant sur le cordon, l'appareil doit être déplacé par sa poignée de transport.
- N'utilisez pas le cordon pour soulever l'appareil.
- Ne débranchez jamais l'appareil en tirant sur le cordon.
- Ne faites jamais fonctionner l'aspirateur sans sac et sans système de filtration : microfiltre\* ou cassette filtre HEPA\*.
- Vérifiez que le filtre (13 ou 14a ou 14b) est bien en place.
- N'utilisez que des sacs et des filtres d'origine Moulinex.
- N'utilisez que des accessoires d'origine Moulinex.
- En cas de difficultés pour obtenir les accessoires et les filtres pour cet aspirateur, contactez le service consommateurs Moulinex (voir les coordonnées en dernière page).
- Arrêtez et débranchez votre aspirateur après chaque utilisation.
- Arrêtez et débranchez toujours votre aspirateur avant l'entretien ou le nettoyage.
- Cet appareil n'est pas prévu pour être utilisé par des personnes (y compris les enfants) dont les capacités physiques, sensorielles ou mentales sont réduites, ou des personnes dénuées d'expérience ou de connaissance, sauf si elles ont pu bénéficier, par l'intermédiaire d'une personne responsable de leur sécurité, d'une surveillance ou d'instructions préalables concernant l'utilisation de l'appareil. Il convient de surveiller les enfants pour s'assurer qu'ils ne jouent pas avec l'appareil.

### 4. UTILISATION

#### ASSEMBLAGE DES ÉLÉMENTS DE L'APPAREIL

- Enfoncez le flexible (18) dans l'ouverture d'aspiration (10) jusqu'au clic - fig.1.
- Pour le retirer, appuyez sur les clips de l'embout flexible et tirez - fig.2.
- Si votre aspirateur est équipé du tube télescopique\* (19) : poussez le bouton de réglage vers l'avant, sortez la longueur de tube désirée puis relâchez le bouton pour le bloquer- fig.3a. Sinon, assemblez les deux tubes\* (20), en tournant légèrement- fig. 3b.
- Emboîtez l'accessoire qui convient à l'extrémité du tube :
  - Pour les tapis et moquettes : utilisez le suceur (22) en position brosse rentrée - fig.4.
  - Pour les parquets et sols lisses : utilisez le suceur (22) en position brosse sortie - fig.4.
- ou utilisez directement le suceur parquet\* (21).

\* Selon modèles : il s'agit d'équipements spécifiques à certains modèles ou d'accessoires disponibles en option.

- Pour les recoins et les endroits difficiles d'accès : utilisez le suceur fente convertible en brosette\* (24) en position suceur plat.
- Pour les meubles : utilisez la brosette du suceur fente convertible\* (24) ou le suceur ameublement\* (23).
- Votre appareil est équipé d'une bandoulière\* (27), qui vous permet de le porter sur l'épaule.
- Pour déverrouiller la bandoulière, retirez les caches de part et d'autre de la poignée en tournant d'1/4 de tour dans le sens opposé qu'indique la flèche- fig.5a.
- Pour la replacer, faites l'opération inverse : remplacez les caches de part et d'autre de la poignée en tournant d'1/4 de tour dans le sens de la flèche- fig.5b, jusqu'au point de verrouillage, puis placez la bandoulière dans son support de rangement (7b).

#### Attention !

Veillez à respecter le sens de montage (X) indiqué près de la pédale marche/arrêt (2).  
Arrêtez et débranchez toujours votre aspirateur avant de changer d'accessoires.

### BRANCHEMENT DU CORDON ET MISE EN MARCHÉ DE L'APPAREIL

- Déroulez complètement le cordon, branchez votre aspirateur - fig.6 et appuyez sur la pédale Marche/Arrêt (2) - fig. 7.
- Réglez la puissance d'aspiration :
  - avec le variateur électronique de puissance\* (3) : tournez le bouton du variateur électronique\* pour régler la puissance d'aspiration: vers position max pour les sols et sur la position min pour le mobilier et les tissus fragiles - fig. 8.
  - avec le variateur mécanique de puissance de la crose : ouvrez le volet du curseur de régulation pour diminuer manuellement la puissance d'aspiration, ex : sur les surfaces fragiles... - fig. 9.

### RANGEMENT ET TRANSPORT DE L'APPAREIL

- Après utilisation, arrêtez votre aspirateur en appuyant sur la pédale Marche/Arrêt (2) et débranchez-le - fig. 10. Rangez le cordon en appuyant sur la pédale enrouleur de cordon (4) - fig. 11.
- En position verticale, placez le suceur (22) dans son rangement sous l'appareil (1b) - fig. 12.
- En position horizontale, placez le suceur (22) dans son rangement à l'arrière de l'appareil (1a)- fig. 13.
- Transportez facilement votre aspirateur grâce à ses poignées de transport (7a ou 7b) ou à sa bandoulière\* (27).

## 5. NETTOYAGE ET MAINTENANCE

Important : Arrêtez et débranchez toujours votre aspirateur avant l'entretien ou le nettoyage.

### CHANGEZ DE SAC

- Le témoin de remplissage du sac (5) vous indique que le sac est plein ou saturé. Si vous constatez une diminution de l'efficacité de votre appareil, réglez la puissance au maximum et maintenez le suceur levé au-dessus du sol. Si le témoin reste rouge, remplacez le sac.
- Retirez le flexible (18) de l'ouverture d'aspiration (10)- fig. 2.
- Ouvrez le couvercle (9) de votre aspirateur- fig. 14.

#### a) Si votre aspirateur est équipé de sac papier (réf. MT0005 01/MT0007 01):

- Retirez le support de sac (15) du compartiment sac (8)- fig.15a, puis enlevez le sac papier (17a) de son support (15) en le faisant coulisser sur les glissières- fig.15b.
- Jetez le sac dans une poubelle- fig. 15c.
- Positionnez un nouveau sac sur le support de sac (15)- fig.15d, puis à l'aide des glissières support de sac (16) placez-le à l'intérieur du compartiment- fig.15e.
- Assurez-vous du bon positionnement du sac avant de refermer le couvercle (9).

#### b) Si votre aspirateur est équipé d'un sac textile\* (réf. MT0008 01):

- Retirez le support de sac (15) du compartiment sac (8)- fig.16a, puis enlevez le sac textile\* (17b) de son support (15) en le faisant coulisser sur les glissières- fig.16b.
- Ouvrez le sac à l'aide du zip- fig. 16c, puis videz-le au-dessus d'une poubelle- fig. 16d.
- Nettoyer le sac à l'eau claire- fig. 16e.
- Laissez le sécher au moins 24h (ne remplacez le sac que s'il est parfaitement sec)- fig. 16f.
- Veillez à ce que le zip soit bien refermé- fig.16g avant de le remettre en place.

### CHANGEZ LE MICROFILTRE\* (réf : MT0005 01) OU LA CASSETTE FILTRE HEPA\* (réf : MT0007 01) Microfiltre\* (réf : MT0005 01)

Important : Changez le microfiltre\* MT0005 01 tous les 6 changements de sac.

\* Selon modèles : il s'agit d'équipements spécifiques à certains modèles ou d'accessoires disponibles en option.

- Ouvrez le couvercle (9) de votre aspirateur -fig. 14.
- Ouvrez la grille de protection du moteur (12)- fig. 17a.
- Retirez le microfiltre\* (13)-fig.17b.
- Jetez le microfiltre\* (13) dans une poubelle-fig. 17c et remplacez-le par un nouveau microfiltre (réf. MT0005 01).
- Placez les ergots dans les encoches- fig. 17d.
- Verrouillez le microfiltre\* derrière la grille de protection du moteur (12) -fig. 17e.
- Assurez-vous du bon positionnement du microfiltre\* (13) avant de refermer le couvercle (9).

### CASSETTE FILTRE HEPA\* (RÉF : MT0007 01)

Important : Remplacez la cassette filtre HEPA\* MT0007 01 tous les 6 mois (selon la fréquence d'utilisation).

- Ouvrez le couvercle (9) de votre aspirateur - fig. 14.
- Retirez la cassette filtre HEPA\* (14a) - fig. 18a - 18b.
- Jetez la cassette dans une poubelle - fig.18c.
- Placez les ergots dans les encoches- fig. 18d.
- Verrouillez la nouvelle cassette filtre HEPA\* (14a) (réf. MT0007 01) dans son compartiment - fig. 18e.
- Assurez-vous du bon positionnement de la cassette filtre HEPA\* (14a) avant de refermer le couvercle (9).

### NETTOYEZ LA CASSETTE FILTRE HEPA\* (réf : MT0008 01)

Attention ! Ce nettoyage est exclusivement réservé à la cassette filtre HEPA\* réf : MT0008 01.

- Ouvrez le couvercle (9) de votre aspirateur- fig. 14.
- Retirez la cassette filtre HEPA\* (14b) - fig. 19a - 19b.
- Tapotez la cassette filtre HEPA\* (14b) au dessus d'une poubelle - fig. 19c.
- Passez la ensuite sous l'eau claire- fig. 19d, et laissez sécher au moins 24h- fig 19e.
- Veillez à ce que la cassette filtre HEPA\* (14b) soit bien sèche avant de la remettre en place.
- Placez les ergots dans les encoches- fig. 19f.
- Verrouillez la cassette filtre HEPA\* (14b) (Réf: MT0008 01) dans son compartiment - fig. 19g.
- Assurez-vous du bon positionnement de la cassette filtre HEPA\* (14b) avant de refermer le couvercle (9).

### NETTOYEZ L'ASPIRATEUR

- Essuyez le corps de l'appareil et les accessoires avec un chiffon doux et humide, puis séchez.
- Essuyez le couvercle avec un chiffon sec -fig. 20.
- N'utilisez pas de produits détergents, agressifs ou abrasifs.

## 6. DÉPANNAGE

Important : Dès que votre aspirateur fonctionne moins bien et avant toute vérification, arrêtez-le en appuyant sur la pédale Marche/ Arrêt.

### SI VOTRE ASPIRATEUR NE DÉMARRE PAS

- L'appareil n'est pas alimenté : vérifiez que l'appareil est correctement branché.

### SI VOTRE ASPIRATEUR N'ASPIRE PAS

- Un accessoire ou le flexible est bouché : débouchez l'accessoire ou le flexible.
- Le couvercle est mal fermé : vérifiez la mise en place du sac et refermez le couvercle.

### SI VOTRE ASPIRATEUR ASPIRE MOINS BIEN, FAIT DU BRUIT, SIFFLE

- Un accessoire ou le flexible est partiellement bouché : débouchez l'accessoire ou le flexible.
- Le sac est plein ou saturé par des poussières fines : remplacez le sac papier (17a), ou videz le sac textile\* (17b).
- Le témoin de remplissage du sac est rouge : le système de filtration est saturé.
- **Cassette HEPA\*** : changez la cassette HEPA\* (14a) (réf.MT0007 01) et replacez-la dans son logement ou lavez la cassette filtre HEPA\* (14b) (réf.MT0008 01) selon la procédure.



- **Microfiltre\*** : retirez le microfiltre\* et remplacez-le par un nouveau (réf. MT0005 01).
- Le variateur électronique de puissance\* est en position min : augmentez la puissance à l'aide du variateur électronique de puissance\* (sauf si vous aspirez des tissus fragiles).
- Le variateur mécanique de puissance de la crosse est ouvert : fermez le variateur mécanique de puissance.

### SI L'INDICATEUR DE REMPLISSAGE DU SAC RESTE ROUGE

- Le sac est saturé : remplacez le sac papier (17a), ou videz le sac textile\* (17b).

### SI LE COUVERCLE NE SE FERME PAS

- Vérifiez la présence du sac (11b) ou son bon positionnement.

### SI LE SUCEUR EST DIFFICILE À DÉPLACER

- Ouvrez le curseur de régulation de la crosse ou diminuez la puissance.

### SI LE CORDON NE RENTRE PAS TOTALEMENT

- Le cordon est ralenti lors de sa rentrée : ressortez le cordon et appuyez sur la pédale enrouleur de cordon.

### SI VOTRE ASPIRATEUR S'ARRETE EN COURS D'ASPIRATION

- La sécurité thermique a fonctionné. Vérifiez que le tube et le flexible ne sont pas bouchés ou que le sac et les filtres ne sont pas saturés. Laissez refroidir 30 minutes avant de remettre l'aspirateur en marche.

Si un problème persiste, confiez votre aspirateur au Centre Service Agréé Moulinex le plus proche. Consultez la liste des Centres Service Agréés Moulinex ou contactez le service consommateurs Moulinex (voir les coordonnées en dernière page).

### GARANTIE

- Cet appareil est uniquement réservé à un usage ménager et domestique ; en cas d'utilisation non appropriée ou non conforme au mode d'emploi, aucune responsabilité ne peut engager la marque et la garantie est annulée.
- Lisez attentivement le mode d'emploi avant la première utilisation de votre appareil : une utilisation non conforme au mode d'emploi dégraderait Moulinex de toute responsabilité.

## 7. LES ACCESSOIRES\*

ACCESSOIRES*	UTILISATION	MISE EN PLACE DE L'ACCESSOIRE	LIEUX D'ACHAT
Suceur ameublement	Pour nettoyer les meubles	Emboîtez le suceur ameublement à l'extrémité du tube.	Centres Service Agréés Moulinex (voir la liste des adresses ci-jointe).
Suceur fente convertible en brosse	Pour accéder aux recoins et aux endroits difficiles d'accès.	Emboîtez le suceur fente convertible en brosse à l'extrémité de la crosse ou du tube.	Centres Service Agréés Moulinex (voir la liste des adresses ci-jointe).
Suceur parquet	Pour les sols fragiles.	Emboîtez le suceur parquet à l'extrémité du tube.	Centres Service Agréés Moulinex (voir la liste des adresses ci-jointe).
Mini turbobrosse	Pour nettoyer en profondeur les tissus d'ameublement.	Emboîtez la mini turbobrosse à l'extrémité du tube.	Centres Service Agréés Moulinex (voir la liste des adresses ci-jointe).
Turbobrosse	Pour enlever les fils et les poils d'animaux incrustés dans les tapis et les moquettes.	Emboîtez la turbobrosse à l'extrémité du tube.	Centres Service Agréés Moulinex (voir la liste des adresses ci-jointe).

## 8. ENVIRONNEMENT

- Conformément à la réglementation en vigueur, tout appareil hors d'usage doit être rendu définitivement inutilisable : débranchez et coupez le cordon avant de jeter l'appareil.
- Environnement : Directive 2002/95/CE.

Participons à la protection de l'environnement !

- ① Votre appareil contient de nombreux matériaux valorisables ou recyclables.
- ➡ Confiez celui-ci dans un point de collecte pour que son traitement soit effectué.



\* Selon modèles : il s'agit d'équipements spécifiques à certains modèles ou d'accessoires disponibles en option.