

ENTRETIEN

DÉGIVRAGE

L'eau de dégivrage est recueillie dans le bac. N'oubliez pas, au préalable, de retirer vos produits.

Pour procéder au dégivrage, APPUYEZ A FOND SUR LA MANÈTTE DE THERMOSTAT ET RELACHEZ.

Par la suite, la remise en marche s'effectue automatiquement.

NETTOYAGE

En dehors des opérations de nettoyage, votre appareil n'a besoin d'aucune autre intervention.

Il est recommandé de nettoyer régulièrement votre appareil. Débranchez la prise de courant.

• Nettoyage intérieur

Videz complètement l'appareil et lavez la cuve, le joint de porte et tous les accessoires avec de l'eau tiède additionnée d'un produit de nettoyage sans odeur. Rincez soigneusement et essuyez avec un chiffon sec. Au cours de ces opérations, évitez un excès d'eau dans la cuve.

• Nettoyage extérieur

Employez de l'eau tiède légèrement savonneuse. Tout produit abrasif ou poudre à laver doit être écarté.

Une ou deux fois par an, déplacez votre appareil afin de dépoussiérer le condenseur (grille placée à l'arrière). Servez-vous d'une brosse ou d'un aspirateur.

ARRÊT PROLONGÉ

Laissez la porte entrouverte pour aérer votre appareil au moyen, par exemple, d'un bouchon maintenu avec une bande adhésive.

SERVICE APRÈS-VENTE

Les éventuelles interventions sur votre appareil doivent être effectuées soit par votre revendeur, soit par un autre professionnel qualifié dépositaire de la marque. Lors de votre appel, mentionnez la référence complète de votre appareil (type, capacité, numéro de série). Ces renseignements figurent sur le certificat de garantie et sur la plaque signalétique située à l'intérieur de l'appareil, derrière le bac à légumes.

Lors d'une intervention d'entretien, demandez à votre distributeur que seules des pièces détachées d'origine soient utilisées.

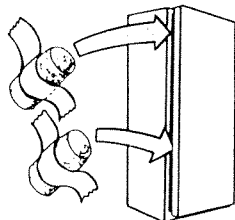
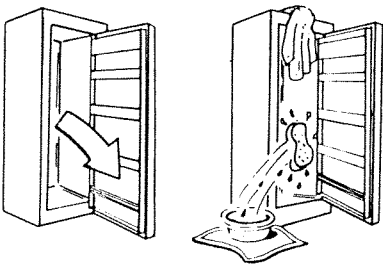
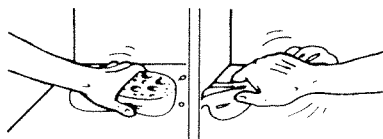
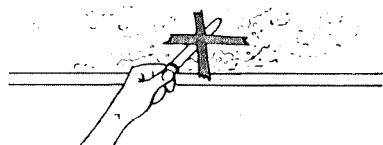

Les descriptions et caractéristiques figurant sur ce document sont données à titre d'information et non d'engagement. En effet, sans préjudice de la qualité de nos produits, nous nous réservons le droit d'effectuer sans préavis toute modification ou amélioration. Tous droits de reproduction, d'adaptation et d'exécution réservés pour tous pays.

REFRIGERATEUR

Brandt

NOTICE D'UTILISATION



Brandt

vous propose également une gamme complète de :

- LAVE-LINGE (notamment BB40 et sa CAPACITÉ VARIABLE)
- SÈCHE-LINGE • LAVE-VAISSELLE
- COMBI-FROID • DUOS • CONGÉLATEURS
- CUISINIÈRES • MICRO-ONDES • ENCASTRABLES

consultez nos différents catalogues.

accès

INSTALLATION

Eloignez l'appareil des sources de chaleur.

Choisissez pour votre appareil un emplacement suffisamment aéré, dans une ambiance comprise entre +16° et +32°.

Effectuez correctement le branchement électrique.

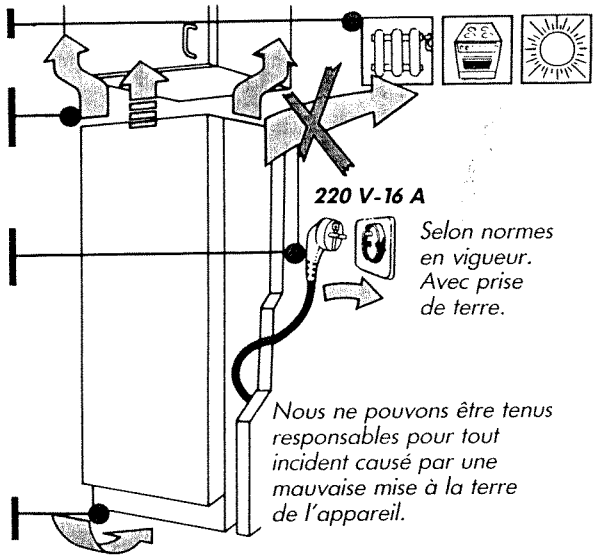

INVERSION DE PORTE

Il existe une possibilité de changer le sens d'ouverture de la porte : renseignez-vous auprès de votre revendeur.

Évitez les sols en terre battue. Si besoin, surélevez votre appareil.

Nous ne pouvons être tenus responsables pour tout incident causé par une mauvaise mise à la terre de l'appareil.

A Enlevez l'appareil de son socle et placez les butées à l'arrière avant de le mettre en place.

B Calez l'appareil au moyen des pieds avant réglables déjà en place en évitant qu'il ne touche le mur.

Une légère inclinaison vers l'arrière facilite la fermeture des portes.

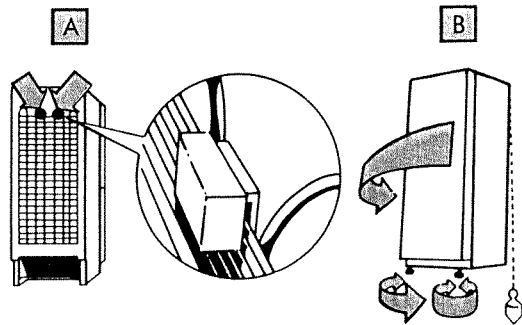

Vous avez besoin de remplacer la lampe d'éclairage :

- débranchez la prise de courant,
- utilisez une ampoule de mêmes caractéristiques et de même encombrement.

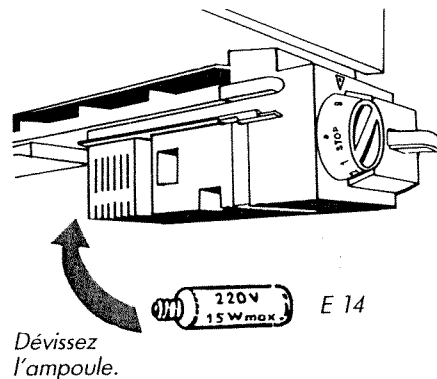

CONSEILS D'UTILISATION

MISE EN SERVICE

Avant la mise en service de votre appareil, nettoyez-le. Laissez le liquide réfrigérant se stabiliser (2 h).

Effectuez la mise en marche et laissez fonctionner votre appareil pendant 24 h en position moyenne du thermostat. Réglez alors le froid à votre convenance.

Ne passez pas directement de la position "9" à la position "STOP".

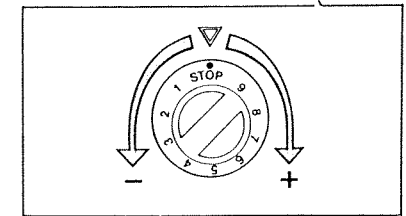

Compartiment supérieur dans lequel vous pouvez conserver quelques heures vos produits surgelés et fabriquer des glaçons.

Bac de dégivrage.

Logement pour le beurre.

Contre-porte modulable pour ranger vos produits selon vos besoins.

Le réglage des clayettes s'effectue :

- soit en position horizontale,
- soit en position inclinée.

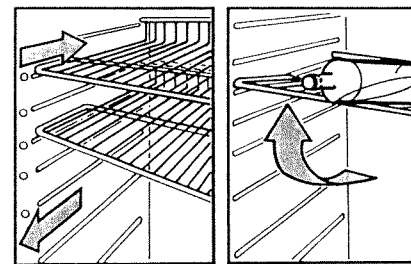

Les clayettes peuvent être facilement dégagées même lorsque la porte n'est ouverte qu'à moitié.

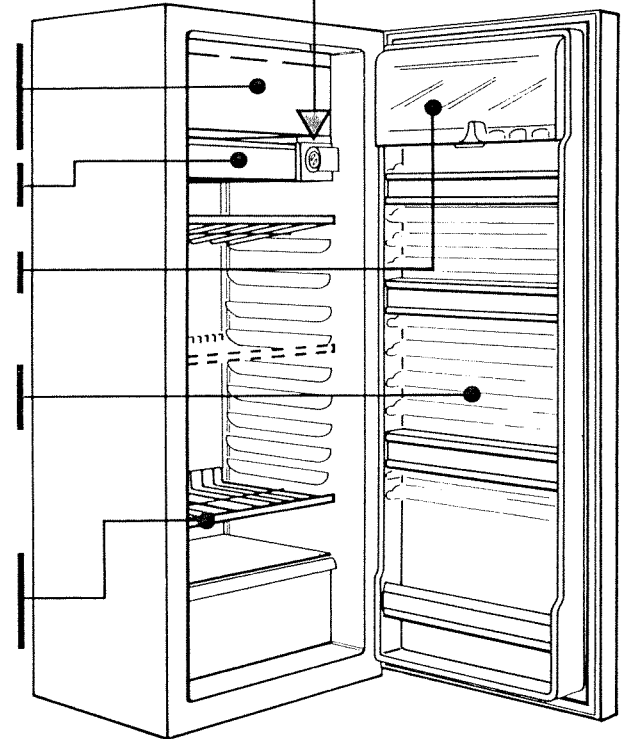

1 Tirez

2 Levez

3 Dégagez

