

Brandt

FR MANUEL D'INSTRUCTION
EN INSTRUCTION MANUAL

Grille pain Toaster

TO-1409



Chère Cliente, Cher Client,

*Vous venez d'acquérir un grille pain **BRANDT** et nous vous en remercions.*

Nous avons mis dans cet appareil toute notre passion, notre savoir-faire pour qu'il réponde au mieux à vos besoins. Innovant, performant, nous l'avons conçu pour qu'il soit aussi toujours facile à utiliser.

*Vous trouverez également dans la gamme des produits **BRANDT**, un vaste choix de petit électroménager, de fours posables, de micro-ondes, de tables de cuisson, de hottes aspirantes, de cuisinières, de lave-vaisselle, de lave-linge, de sèche-linge, de réfrigérateurs et congélateurs que vous pourrez coordonner à votre nouveau grille pain **BRANDT**.*

Bien entendu, dans un souci permanent de satisfaire le mieux possible vos exigences vis à vis de nos produits, notre service consommateurs est à votre disposition et à votre écoute pour répondre à toutes vos questions ou suggestions.

*Et connectez-vous aussi sur notre site **www.brandt.com** où vous trouverez tous nos produits, ainsi que des informations utiles et complémentaires.*

BRANDT

Dans le souci d'une amélioration constante de nos produits, nous nous réservons le droit d'apporter à leurs caractéristiques techniques, fonctionnelles ou esthétiques toutes modifications liées à leur évolution.



Important : Avant de mettre votre appareil en marche, veuillez lire attentivement ce guide d'installation et d'utilisation afin de vous familiariser plus rapidement avec son fonctionnement.

www.brandt.com

1/ A L'ATTENTION DE L'UTILISATEUR	4
<i>A. Consignes de sécurité</i>	4
<i>B. Données techniques</i>	4
<i>C. Protection de l'environnement</i>	4
2/ PREPARATION DE VOTRE APPAREIL	5
<i>A. Description de la grille pain</i>	5
<i>B. Avant la première utilisation</i>	5
<i>C. Les types de pain</i>	5
<i>D. Sélection du degré de brunissage</i>	5
3/ UTILISATION DE VOTRE APPAREIL	6
<i>A. Toaster</i>	6
<i>B. Réchauffer</i>	6
<i>C. Décongeler</i>	6
<i>D. Support viennoiseries</i>	6
4/ ENTRETIEN ET NETTOYAGE DE VOTRE APPAREIL	7
<i>A. Nettoyage de la grille pain</i>	7
<i>B. Garantie et service après vente</i>	7

1/ A L'ATTENTION DE L'UTILISATEUR

A. Consignes de sécurité

Avant d'utiliser cet appareil pour la première fois, lire attentivement ce Mode d'Emploi et le garder Pour de postérieures consultations.

- Cet appareil est destiné uniquement à un usage domestique. Toute autre utilisation est considérée inappropriée et dangereuse.
- Éloigner l'appareil de l'eau ou de tout autre liquide, afin d'éviter tout risque de décharge électrique.
- Ne pas brancher l'appareil si ce dernier se trouve sur une surface humide.
- En cas de panne et/ou de mauvais fonctionnement de l'appareil, éteindre ce dernier et ne pas essayer de le réparer. S'il requiert une réparation, s'adresser uniquement à un Service d'assistance Technique agréé par le fabricant et demander à utiliser des pièces de rechange originales.
- Si le cordon de l'appareil est endommagé, s'adresser à un Service d'Assistance Technique agréé par le fabricant pour le faire remplacer.
- Ne pas le laisser cet appareil exposé aux intempéries (pluie, soleil, givre, etc.).
- Ne jamais laisser l'appareil sans surveillance à la portée d'enfants ou de personnes handicapées.
- Cet appareil n'a pas été conçu pour son usage par des personnes (enfants y compris) aux capacités physiques, sensorielles ou mentales réduites, ou sans expérience ou connaissance ; à moins de l'utiliser sous surveillance ou après avoir été dûment instruites sur son mode d'emploi par une personne responsable de leur sécurité.
- Veillez à ne pas laisser les enfants jouer avec l'appareil.
- Quand l'appareil est en fonctionnement, les zones proches des fentes, le support viennoiserie et la carcasse de l'appareil peuvent atteindre des températures très élevées et il existe un risque de brûlures.
- S'assurer qu'il n'y a pas d'objets inflammables sur le ou près du grille-pain (ex. rideaux, etc.)
- Ne pas toucher les parties chaudes de l'appareil. Saisir toujours l'appareil par la poignée.
- Ne pas utiliser l'appareil sans installer le tiroir ramasse-miettes.
- Ne placer aucun objet sur le grille-pain.
- Ne pas couvrir les fentes pendant le brunissage.
- Ne pas introduire d'objets métalliques tels que cuillères, couteaux, etc., dans les fentes.
- Ne pas introduire d'aliments trop gros ou enveloppés de papier aluminium dans les fentes.

B. Données Techniques

<i>Modèle</i>	TO-1409
<i>Alimentation</i>	220-240 V 50/60Hz
<i>Consommation</i>	850W
<i>Dimensions</i>	272x180x180mm
<i>Poids net</i>	1,25kg

C. Protection de l'environnement



Arrivé en fin de vie, ce produit ne doit pas être jeté avec les ordures ménagères. Il doit être apporté dans une déchetterie ou à votre revendeur. Cela permet d'éviter les conséquences néfastes pour l'environnement et la santé découlant d'une élimination inappropriée et de recycler les matériaux en vue de réaliser des économies d'énergie et de ressources significatives.

Un logo vous rappelant que vous ne devez pas le jeter avec les ordures ménagères apparaît sur le produit. Pour de plus amples informations, contacter votre mairie ou le magasin où vous avez acheté ce produit.

2/ PREPARATION DE VOTRE APPAREIL

A. Description du grille pain

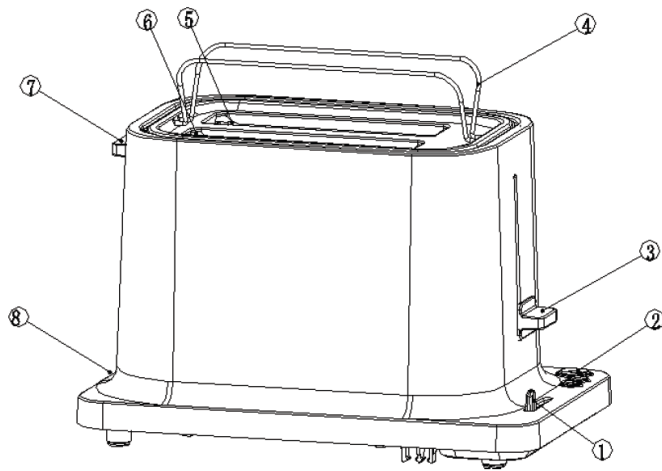

1. Sélecteur du degré de brunissage
2. Boutons de commande
3. Levier pour pain
4. Support viennoiseries
5. Fentes
6. Résistances
7. Levier pour support viennoiseries
8. Tiroir ramasse miettes

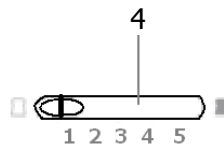
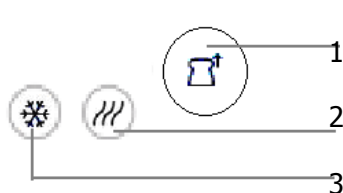

1. Bouton Arrêt
2. Bouton réchauffer
3. Bouton décongeler
4. Sélecteur de degré de brunissage

B. Avant la première utilisation

- Déposer l'appareil sur une surface sèche, lisse et stable.
- Ne pas utiliser l'appareil et ne placer aucune de ses parties sur des surfaces chaudes ou près de celles-ci (plaques de cuisson à gaz ou électriques ou fours).
- Avant de l'utiliser, s'assurer qu'il n'y a aucun objet dans les fentes
- Avant le premier usage, faire fonctionner l'appareil sans pain à l'intérieur à deux ou trois reprises, comme il est indiqué ci-après, en plaçant le sélecteur sur la position maxi afin d'éliminer d'éventuelles huiles résiduelles de la fabrication.

C. Les types de pain

Le pain de mie est le pain qui convient le mieux à ce grille-pain. Pour utiliser un autre type de pain, suivre les recommandations suivantes:

- Découper les tranches en leur donnant une forme régulière et une épaisseur uniforme.
- Ne pas griller en même temps divers types de pain ni des tranches d'épaisseur différente.
- Le pain issu d'un mélange de céréales demande généralement un temps de brunissage plus long que le pain normal.
- Ne pas beurrer ou huiler le pain avant de le griller.

D. Sélection du degré de brunissage

Le degré de brunissage peut être fixé entre 1 et 5. Plus le chiffre est élevé et plus le degré de brunissage l'est aussi.

- Les positions 1 et 2 donnent un brunissage très doux.
- Les positions 3 et 4 donnent un brunissage moyen.
- La position 5 donne un brunissage fort.

- Au moment de sélectionner le degré de brunissage, attention: le pain sec et les tranches fines grillent avant le pain frais et les tranches épaisses. La sélection du degré de brunissage va donc varier en fonction du type de pain, de sa qualité et de l'épaisseur des tranches.
- La sélection du degré de brunissage doit se faire avant de mettre le grille-pain en fonctionnement.

3/ UTILISATION DE VOTRE APPAREIL

A. Toaster

- Placer les tranches de pain dans les fentes.
- Sélectionner le degré de brunissage à l'aide du sélecteur



Lors de votre première utilisation, nous vous recommandons de positionner le sélecteur sur le 4.

- Brancher le grille-pain sur le secteur.
- Abaisser le levier jusqu'à ce qu'il se coince dans le fond. L'indicateur lumineux du bouton d'arrêt s'allume et les glissières auto-réglables se calent automatiquement sur le pain. A ce moment, le cycle brunissage commence.
- Quand le cycle de brunissage s'achève, le pain est éjecté automatiquement et le grille-pain se déconnecte. Pour commencer un nouveau cycle de brunissage, attendre 1 ou 2 minutes avant de l'utiliser à nouveau.



Remontée extra haute : pour retirer les plus petits morceaux, remonter le levier de 20mm au dessus de la position de départ.

- Pour sortir le pain pendant le cycle de brunissage avant de finir l'opération, presser le bouton  le pain s'éjecte automatiquement et le grille-pain se déconnecte.
- Si vous avez fini d'utiliser le grille-pain, débranchez-le et attendez qu'il refroidisse avant de le ranger.



Si une tranche de pain reste coincée dans l'appareil, la fonction d'arrêt automatique incorporée coupe le courant de façon automatique. Débrancher l'appareil et attendre qu'il refroidisse complètement. Monter et descendre plusieurs fois le levier pour essayer de faire remonter la tranche coincée.



Ne jamais interrompre le processus de brunissage en remontant le levier, toujours presser le bouton .

B. Réchauffer

Cette fonction permet de réchauffer, sans plus de grillage, les toasts qui se sont refroidis.

Presser le levier jusqu'à ce qu'il se coince et presser le bouton . L'indicateur lumineux s'allume.

C. Décongeler

Cette fonction sert à griller le pain surgelé.

Presser le levier jusqu'à ce qu'il se coince, puis presser le bouton . L'indicateur lumineux s'allume.

D. Support viennoiseries

Actionner le support de viennoiserie en abaissant le levier situé sur la gauche du grille-pain et placer la brioche, le croissant ou toute autre viennoiserie dessus.

Régler le degré de brunissage recherché avec le sélecteur et presser le levier jusqu'à ce qu'il se coince.



A la fin de chaque opération, le grille-pain se déconnecte automatiquement mais il est possible d'interrompre le processus en pressant le bouton d'arrêt 

4/ ENTRETIEN ET NETTOYAGE DE VOTRE APPAREIL

A. Nettoyage du grille pain

Avant de procéder au nettoyage du grille-pain, débrancher l'appareil et attendre qu'il refroidisse.

Utiliser un chiffon humide pour nettoyer l'extérieur de l'appareil.

Ne pas employer de solvants ou de produits abrasifs pour nettoyer le grille-pain.

Pour retirer les miettes, extraire le tiroir ramasse-miettes. Le nettoyer à l'eau savonneuse et le sécher soigneusement avant de le réintroduire dans la fente du grille-pain.

Ne pas plonger l'appareil dans l'eau ou un autre liquide, ni le placer sous un robinet.



Le ramasse miette doit être vide régulièrement. Eviter de laisser les miettes s'accumuler dans le fond du grille-pain.

B. Garantie et service après vente

Ce produit est garanti par votre distributeur 2 ans après la date de votre achat. Pour plus de détails, veuillez vous reporter aux conditions de garantie fournies par celui-ci.

Brandt

Dear Customer,

You have just purchased a **BRANDT** toaster and we would like to thank you.

We have placed in this appliance all our passion and know-how so that it best meets your needs. Innovation and performance: we designed it so that it is always easy to use.

In the line of Brandt products, you will also find a wide range of small domestic appliances, compact ovens, microwave ovens, hobs, ventilation hoods, electronic cookers, dishwashers, refrigerators and freezers that can be coordinated with your new **BRANDT** toaster.

Of course, in an ongoing effort to satisfy your demands with regard to our products as best as possible, our after-sales service department is at your disposal and ready to listen in order to respond to all of your questions and suggestions.

You can also log on to our web site at **www.brandt.com** where you will find all our products, as well as additional, useful information.

BRANDT

As part of our commitment to constantly improving our products, we reserve the right to make changes to their technical, functional and/or esthetical properties in line with their technological development.



Attention: Before installing and using your appliance, please carefully read this Guide to Installation and Use, which will allow you to quickly familiarise yourself with its operation.

www.brandt.com

TABLE OF CONTENTS

1/ INFORMATION FOR THE USER	10
<i>A. Safety recommendations</i>	10
<i>B. Technical data</i>	
<i>C. Protecting the environment</i>	10
2/ PREPARING YOUR APPLIANCE	11
<i>A. Description of the toaster</i>	11
<i>B. Preparing for use</i>	11
<i>C. Types of bread</i>	11
<i>D. Selecting the level of browning</i>	11
3/ USING YOUR APPLIANCE	12
<i>A. Toast function</i>	12
<i>B. Reheat function</i>	12
<i>C. Defrost function</i>	12
<i>D. Bread roll function</i>	12
4/ CARING FOR AND CLEANING YOUR APPLIANCE	13
<i>A. Cleaning the toaster</i>	13
<i>B. Warranty and after-sale service</i>	13

1/ INFORMATION FOR THE USER

A. Safety recommendations

- This appliance is for household use only. Do not use this appliance for anything other than intended use.
- To protect against electrical hazard do not immerse any part of the appliance or cord in water or any other liquid.
- Always unplug from the plug socket when not in use and before cleaning.
- Do not operate the appliance if it damaged, after an appliance malfunctions or it has been damaged in any manner, return to the customer service department to repair, because special purpose tools are required.
- In the interest of safety, regular periodic close checks should be carried out on the supply cord to ensure no damage is evident. Should there be any signs that the cord is damaged in the slightest degree, the entire appliance should be returned to the customer service department.
- Do not let the cord hang over the edge of a table or counter or touch hot surfaces. Allow unit to cool before wrapping cord around base for storage.
- Do not leave the appliance exposed to the elements (rain, sun, ice, etc.).
- This appliance is not intended for use by persons (including children) with reduced physical, sensory or mental capabilities, or lack of experience and knowledge, unless they have been given supervision or instruction concerning use of the appliance by a person responsible for their safety.
- Children should be supervised to ensure that they do not play with the appliance.
- When using this appliance, allow adequate air space above and on all sides for air circulation. Do not allow this appliance to touch curtains, wall coverings, clothing, dishtowels or other flammable materials during use. Caution is required on surfaces where heat may cause a problem-an insulated heat pad is recommended.
- The temperature of accessible surfaces may be high when the appliance is operating. Care must be taken not to touch any hot surfaces, do not store or cover the appliance until it has fully cooled down.
- Do not use the toaster without the slide out crumb tray in place. The crumb tray should be cleaned regularly. Do not allow crumbs to build up in the tray.
- Do not place any objects on top of the toaster.
- Do not cover the slots during toasting.
- Do not put excessively large pieces of food or items wrapped in aluminium foil in the slots.
- Do not use this appliance with any foodstuff product containing sugar content or with products containing jam or preserves.
- Never attempt to extract jammed toast, muffins, bagels or any other item with a knife or any other object, as contact with live elements may cause electrocution.

B. Technical data

<i>Modèle</i>	TO-1409
<i>Alimentation</i>	220-240 V 50/60Hz
<i>Consommation</i>	850W
<i>Dimensions</i>	272x180x180mm
<i>Poids net</i>	1.25kg

C. Protecting the environment



At the end of its working life, the product must not be disposed with household waste. It must be taken to a special local authority waste collection centre or to a company providing this service. Disposing household appliances separately avoids possible negative effects on the environment and health and enables the constituent materials to be recycled which saves energy and resources.

To remind you that you must dispose of this appliance correctly the symbol shown above appears on the product warning you not to dispose of it with household waste.

For further information, contact your local authority or the shop where you bought the product.

2/ PREPARING YOUR APPLIANCE

A. Description of the toaster

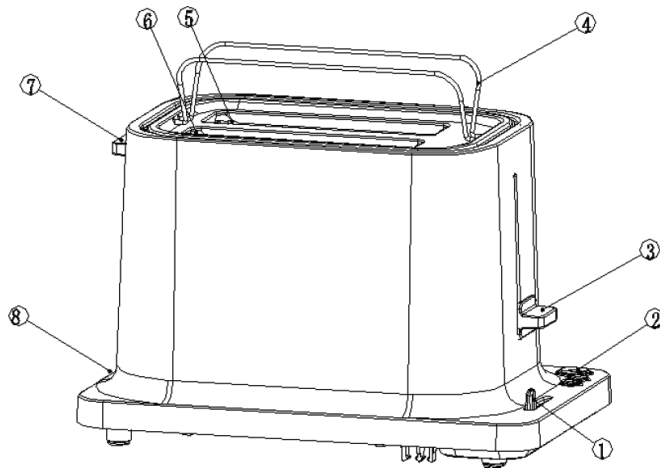

1. Browning level selector
2. Control panel
3. Toast lever
4. Bread roll rack
5. Bread Slots
6. Heater Element
7. Lever for bread roll rack
8. Crumb tray

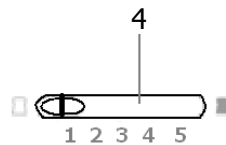
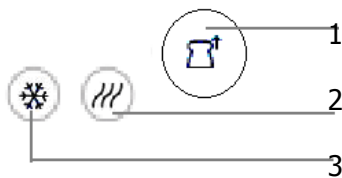

1. Cancel button
2. Reheat button
3. Defrost button
4. Browning level selector

B. Preparing for use

- Always use the appliance on a dry, level surface.
- Do not place this appliance on or near a hot gas or electric burner, in or where it could touch a heated oven, or a microwave oven.
- Before using the toaster, check that there are no objects in the slots
- Before using the toaster for the first time, switch it on two or three times without any bread in the slots, as described below, setting the browning selector to its highest position, in order to eliminate any residual manufacturing oil.

C. Types of bread

Sliced bread is the most suitable for use in this toaster. If you wish to use another type of bread, please bear in mind the following advice:

- Cut the bread into regular-shaped slices of even thickness.
- Do not toast different types of bread or slices of different thicknesses at the same time.
- Mixed cereal bread usually takes longer to toast than normal bread.
- Do not spread butter, oil or similar on the bread before toasting.

D. Selecting the level of browning

The browning level can be set from 1 to 5. The higher the number, the browner the toast will be.

- Positions 1 and 2 are for browning the toast the very lightly.
- Positions 3 and 4 are for medium browning.

- Position 5 is for dark browning.
- When choosing the browning level, remember that dry bread and thin slices toast quicker than fresh bread and thicker slices. So the browning selection will depend on the type of bread, the quality of the bread and the thickness of the slices.
- The browning level must be selected before switching the toaster on.

3/ USING YOUR APPLIANCE



A. Toasting function

- Put the slices of bread, muffins, or bagels in the slots.
- Select the level of browning using the browning dial.



When using the toaster for the first time we suggest you toast on number 4. Varying types of bread and personal preference may require a different browning setting.

High lift: to remove smaller items such as crumpets and muffins, lift carriage control lever approximately 20mm above the starting position.

- Plug the toaster in.
- Press the toast lever down until it is engaged at the bottom. The  light button will come on and the self-adjusting guides will adjust to the slices of bread automatically. The toasting cycle will then begin.
- When the toasting cycle comes to an end, the bread will automatically pop up and the toaster will switch off. If you wish to toast more bread, wait 1 or 2 minutes before using the toaster again.
- If you wish to remove the slices of bread before the end of the toasting cycle, press the  button and the bread will automatically pop up and the toaster will switch off.
- When you have finished using the toaster, unplug it and wait for it to cool down before putting it away.



If a slice of bread becomes stuck in the toaster, the automatic switch off function will automatically cut off the current supply. Unplug the appliance and wait for it to cool down completely. Raise and lower the toast lever several times to try and get the stuck slice of bread out.



Never interrupt the toasting process by raising the toast lever, always press the  button.

B. Reheat function

This function is for heating up toast which has gone cold, without toasting it any more.

Press the toast lever down until it is engaged and press the  button.

The light will come on.

C. Defrost function

This function is for toasting frozen bread.

Press the toast lever down until it is engaged and then press the  button. The light will come on.

D. Bread roll rack

Press the bread roll rack lever down and put the bread rolls on it.

Adjust the browning level using the dial and press the toast lever down until it is engaged.



Once a process is over, the toaster will switch off automatically, although you can interrupt the process by pressing the  button.

4/ CLEANING & MAINTENANCE

A. Cleaning the toaster

Before cleaning the toaster, unplug it and wait for it to cool down.

Clean the outside of the toaster with a damp cloth.

Do not use solvents or abrasive products to clean the toaster.

To remove any crumbs pull out the crumb tray. Clean the tray with soapy water and dry it carefully before putting it back into its slot.

Do not submerge the toaster in water or any other liquid or place it under the tap.



The crumb tray should be cleaned regularly. Do not allow breadcrumbs to accumulate in the bottom of the toaster.

B. Warranty and after-sale service

This product is covered by a 2-year warranty by your retailer. For more details, please refer to the warranty conditions supplied by your distributor.