

DÉBRIDAGE DU LAVE-LINGE

AVANT LA PREMIÈRE UTILISATION,
EFFECTUER OBLIGATOIREMENT
LE DÉBRIDAGE ET L'INSTALLATION
DE VOTRE LAVE-LINGE

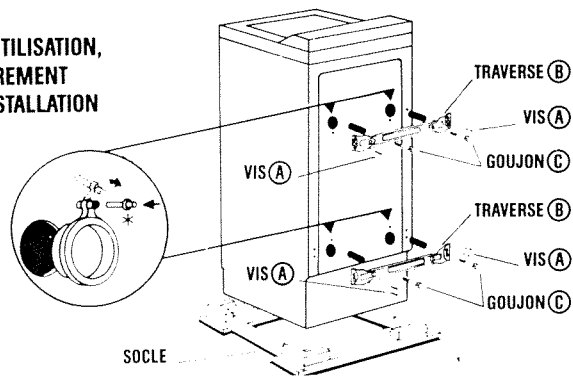

RETIREZ LE LAVE-LINGE DE SON SOCLE

DEBLOQUEZ LE LAVE-LINGE

- Dévissez les six vis **A** à l'aide d'une clef de **7**.
- Déposez les deux traverses **B** en dévissant les quatre goujons **C** à l'aide d'une clef de **13**.

Nous vous conseillons de conserver soigneusement toutes les pièces d'arrimage, car il faudra obligatoirement les remonter si vous devez, par la suite, transporter votre machine.

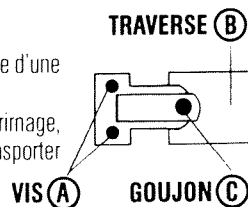

OBSTRUEZ LES QUATRE TROUS

Avant de procéder aux raccordements, n'oubliez pas d'obstruer les quatre trous à l'aide des quatre cache-orifices prévus à cet effet.

- Détachez le clou plastique *
- Mettez le cache-orifice en place. Bloquez ce dernier en enfonçant le clou dans le trou.

Certains lave-linge sont équipés de roulettes. Dans ce cas mettez l'appareil sur ses roulettes pour le déplacer.

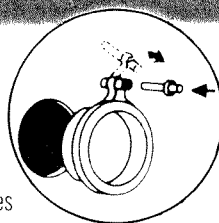

Brandt

vous propose également une gamme complète de :

- MICRO-ONDES • CUISINIÈRES • ENCASTRABLES
- SÈCHE-LINGE • LAVE-VAISSELLE
- RÉFRIGÉRATEURS • DUOS • COMBI-FROID • CONGÉLATEURS

consultez nos différents catalogues.

LAVE-LINGE

Brandt

NOTICE D'UTILISATION



8591290

MACHINE À LAVER 4 kg 400 tr/mn.

OBTENEZ LES MEILLEURS RÉSULTATS DE LAVAGE.

Votre lave-linge a été conçu pour s'adapter à tous les textiles et à toutes les salissures.

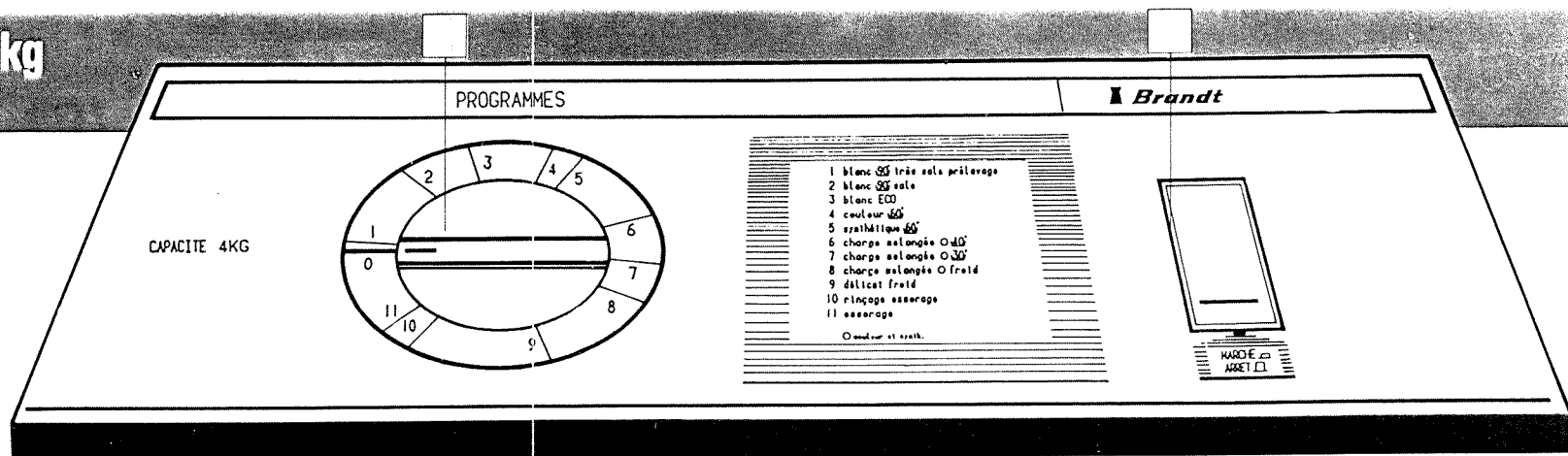

AVANT LA PREMIÈRE UTILISATION, EFFECTUER OBLIGATOIREMENT LE DÉBRIDAGE ET L'INSTALLATION DE VOTRE LAVER-linge

OUVERTURE DE LA PORTE

Appuyer sur le bouton d'ouverture de porte.

SÉCURITÉ DE PORTE

Le bouton d'ouverture de porte reste verrouillé 1 minute environ après la fin d'un programme ou en cas d'interruption d'une période de vidange ou d'essorage. La mise en marche n'est possible que si la porte est bien fermée.

INTRODUIRE LE LINGE DANS LA MACHINE

INTRODUIRE LES PRODUITS

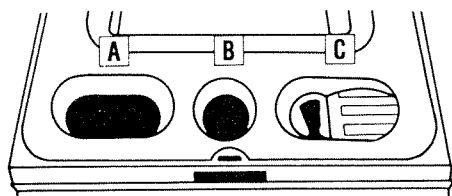

LESSIVE POUDRE

B : PRELAVAGE

A : LAVAGE

C : ASSOUPLESSANTS

LESSIVE POUDRE
LAVAGE SEUL
 +
PRELAVAGE + LAVAGE
 = 65 g environ

IMPORTANT
NE PAS DÉPASSER LE NIVEAU MAXI

IMPORTANT
ENLEVEZ ET RINCEZ LE GODET RÉGULIÈREMENT

1

PROGRAMMEZ UN LAVAGE

Sélectionner le programme choisi en fonction du linge introduit dans la machine. (Voir tableau des programmes.)

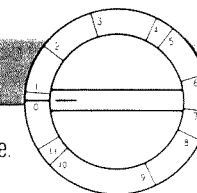

2

METTEZ LA MACHINE EN MARCHÉ

Appuyer sur la touche MARCHE/ARRÊT pour démarrer le programme.



MAINTENANT TOUT EST AUTOMATIQUE JUSQU'À LA FIN DU PROGRAMME.

2

ARRÊTEZ LA MACHINE

Le programme terminé, relâcher la touche MARCHE/ARRÊT et par mesure de sécurité débrancher le lave-linge et fermer le robinet d'alimentation en eau.



TABLEAU DES PROGRAMMES

NATURE DU LINGE DEGRÉ DE SALISSURE		TEMPÉRATURES	N° PROGRAMME	Nbre RINÇAGES	DURÉE APPROXIMATIVE DU PROGRAMME	
PRÉ.	BLANC TRÈS SALE	90°	1	4	2 h 30	
	LAVAGE	BLANC SALE	90°	2	4	2 h 20
		BLANC ÉCO	60°	3	4	1 h 50
		COULEUR	60°	4	4	1 h 45
		SYNTHÉTIQUE	60°	5	4	1 h 40
		CHARGE MÉLANGÉE ○	40°	6	4	1 h 25
		CHARGE MÉLANGÉE ○	30°	7	4	1 h 15
		CHARGE MÉLANGÉE ○ FROID	FROID	8	4	1 h 10
		DÉLICAT FROID	FROID	9	3	50 mn
	RINÇAGE ESSORAGE	FROID	10	1	20 mn	
ESSORAGE	FROID	11	-	15 mn		

○ couleur et synthétique

Les températures indiquées sur le tableau des programmes ne sont pas forcément les températures effectivement atteintes par la machine : elles ne sont que la représentation symbolique correspondant aux diverses catégories de linge pour lesquelles les programmes ont été établis.

CONSOMMATION DU CYCLE NORMALISÉ LE PLUS LONG

1 90° avec pré-lavage : eau 120 l
électricité 2,6 kW/h

Les consommations ci-dessus ont été relevées lors d'essais effectués dans des conditions moyennes d'utilisation.

L'INSTALLATION DU LAVE-LINGE

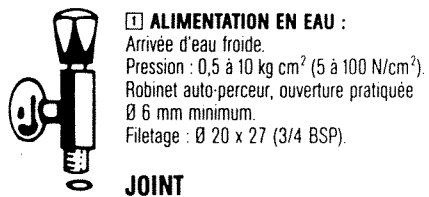

1 TUYAU D'ALIMENTATION EN EAU :
Longueur 1,25 m env. à retirer du tambour et à brancher à l'endroit indiqué en posant les joints fournis à chaque extrémité.

2 TUYAU D'ÉVACUATION

3 CORDON D'ALIMENTATION ÉLECTRIQUE :
Longueur 1,50 m env.

2 ÉVACUATION DES EAUX USÉES.

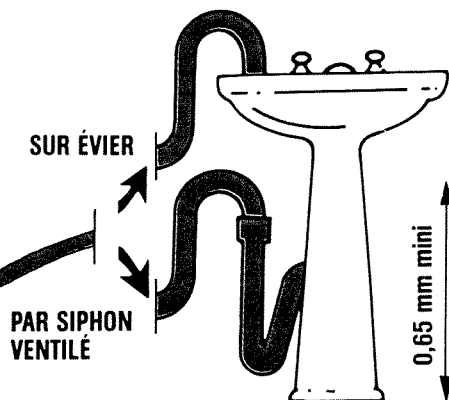

3 ALIMENTATION ÉLECTRIQUE :

220 V - 16 A.
Selon normes en vigueur.
Avec prise de terre.

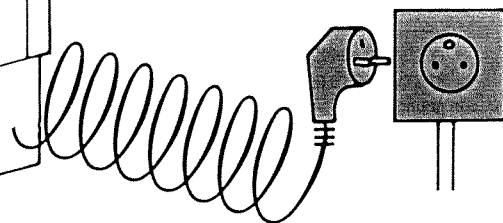

Notre responsabilité ne serait être engagée pour tout incident et ses conséquences éventuelles qui pourraient survenir à l'usage d'un appareil non relié à la terre ou dont la prise de terre serait défectueuse.