

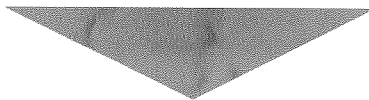

NOTICE D'UTILISATION

CONSOMMATION D'ÉNERGIE

Une étiquette adhésive indiquant la consommation en énergie de votre appareil est jointe à cette notice; pour ne pas l'égarer, vous pouvez la coller ci-dessous.



VOUS VENEZ D'ACQUÉRIR UN NOUVEL APPAREIL.
POUR EN OBTENIR LE MEILLEUR SERVICE, N'HÉSITEZ PAS À CONSULTER
CETTE NOTICE D'UTILISATION QUI L'ACCOMPAGNE.

à lire en pages 4, 5 et 6 :

INSTALLATION

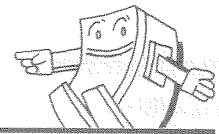

- grâce à la possibilité, pour certains modèles d'inverser le sens d'ouverture des portes, votre appareil prend place là où vous avez besoin de lui.
- son emplacement doit être suffisamment aéré.
- le réglage des pieds assure son bon équilibre.
- le branchement électrique et la mise à la terre de l'appareil doivent être correctement effectués.

à lire en pages 7 à 14 :

UTILISATION

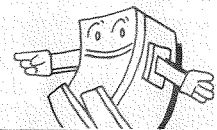

- les commandes des compartiments réfrigération et congélation sont regroupées sur le boîtier du thermostat.
- grâce à une conception judicieuse des espaces, votre appareil vous offre de nombreuses possibilités de rangement.
- la meilleure conservation est celle qui préserve la saveur de vos produits, c'est aussi la plus économique.
- quelques conseils simples vous aideront à maintenir votre appareil en bon état de marche, et pour longtemps !
- la congélation et la décongélation de vos produits sont faciles à réaliser.

à lire en page 15 :

ENTRETIEN

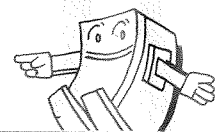

- de petits ennuis de fonctionnement peuvent être aisément évités.

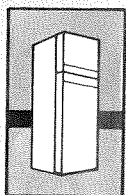

EN -POSE LIBRE -

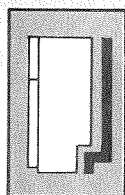

-INCORPORABLE-

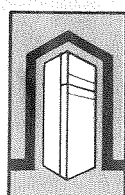

-ENCASTRABLE-

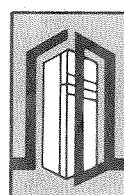

-INTÉGRABLE-

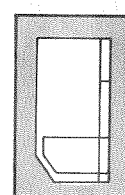

MUNI
D'UN COMPARTIMENT
À TEMPÉRATURE VARIABLE

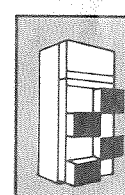

MUNI
D'UNE CONTRE-PORTE
AMÉNAGEABLE

CES SYMBOLES VOUS PERMETTENT DE REPÉRER FACILEMENT
LE MODÈLE OU LES CARACTÉRISTIQUES DE VOTRE APPAREIL .

Installation

VOUS INSTALLEZ VOTRE APPAREIL LÀ OÙ VOUS AVEZ BESOIN DE LUI : L'OUVERTURE DES PORTES SE FAIT, AU CHOIX, À DROITE OU À GAUCHE.

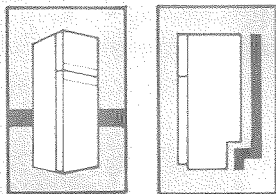
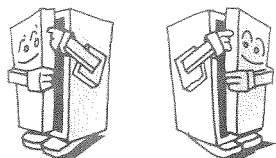

EN -POSE LIBRE - -INCORPORABLE-

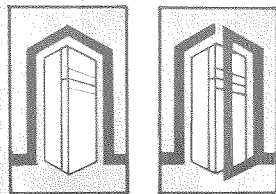

-ENCASTRABLE- -INTÉGRABLE-

POUR INVERSER LE SENS D'OUVERTURE DES PORTES, ADRESSEZ-VOUS À VOTRE CONCESSIONNAIRE.

APRÈS AVOIR RETIRÉ VOTRE APPAREIL DE SON SOCLE MONTEZ LES PIEDS PRÉVUS SELON LE MODÈLE.

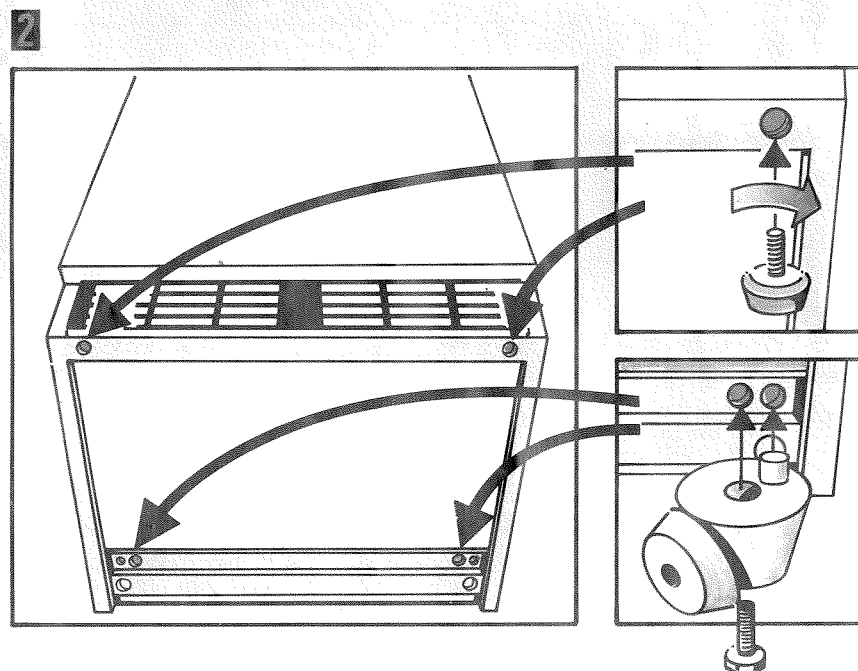
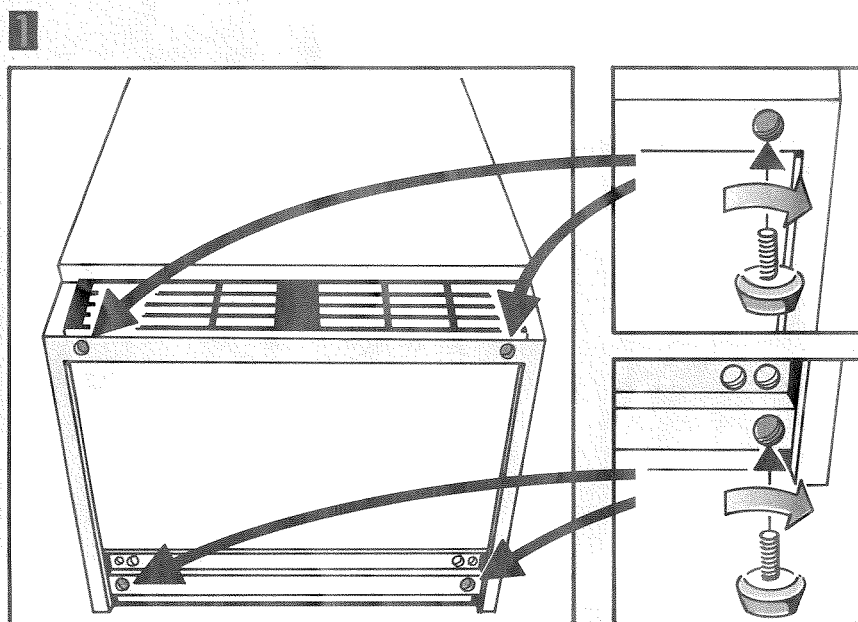
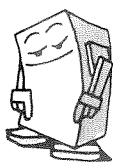

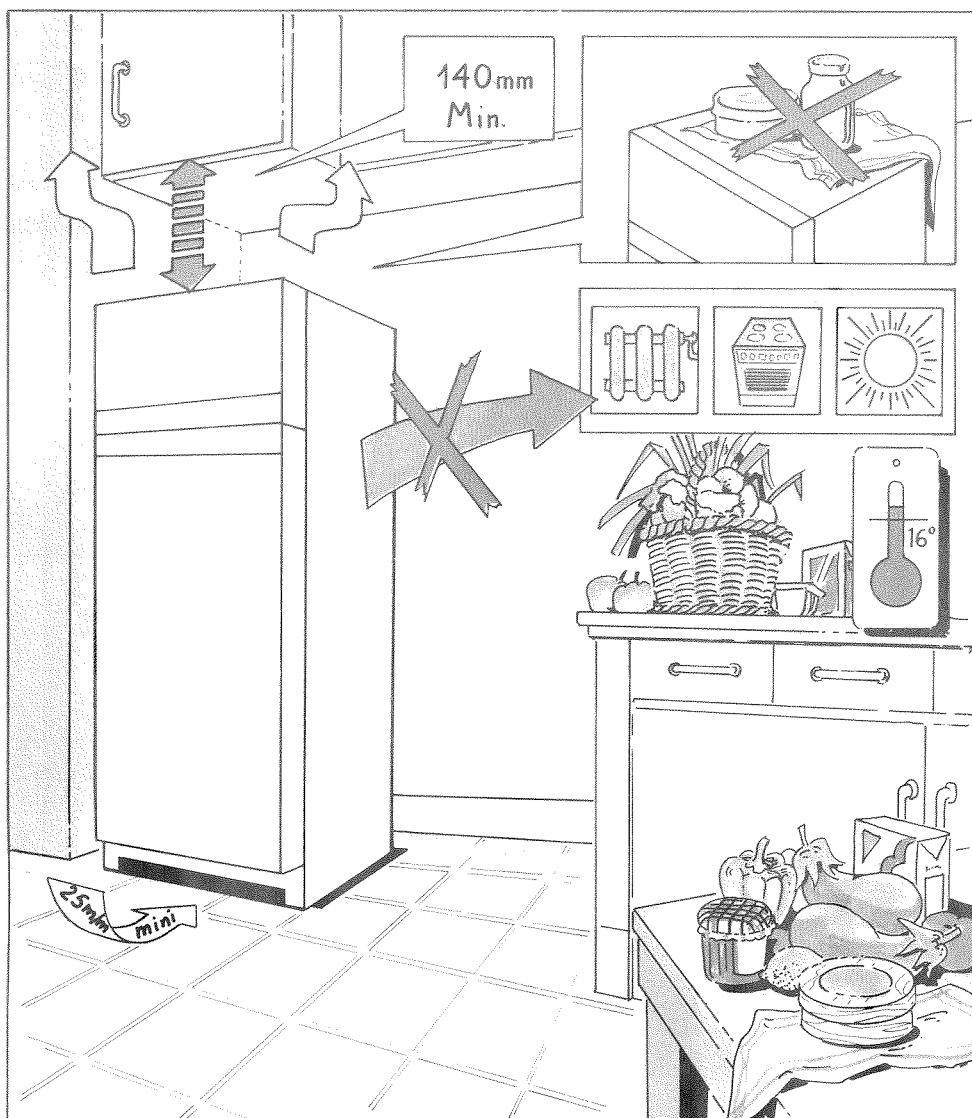

TROIS PRÉCAUTIONS SONT A PRENDRE :

- CHOISISSEZ UN EMPLACEMENT AÉRÉ AVEC UN ESPACE SUFFISANT AU DESSUS DE LA GRILLE DU CONDENSEUR. POUR ÉVITER DANS CERTAINS CAS QUE DE LÉGÈRES CONDENSATIONS APPARAISSENT SUR LES PAROIS EXTÉRIEURES DU RÉFRIGÉRATEUR.

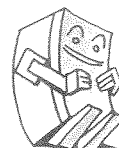

- ÉLOIGNEZ VOTRE APPAREIL DES SOURCES DE CHALEUR INTENSE QUI PEUVENT FAIRE AUGMENTER SA CONSOMMATION

- ÉVITEZ DE LAISSER VOTRE APPAREIL FONCTIONNER DANS UNE AMBIANCE TROP FROIDE. (MINIMUM 16°C)

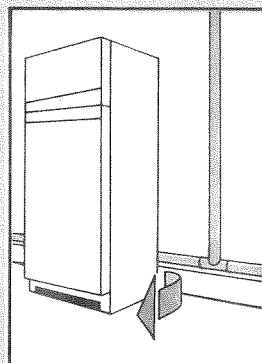
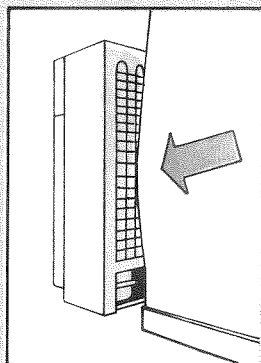
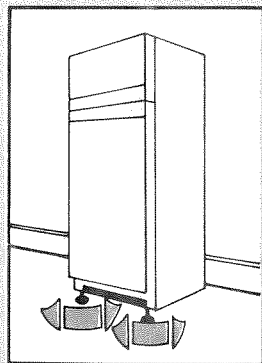

LES VIBRATIONS NE SONT PAS DANGEREUSES POUR VOTRE APPAREIL MAIS TRÈS DÉSAGRÉABLES POUR VOS OREILLES, ÉLIMINEZ-LES GRÂCE AUX RÉGLAGES INDICUÉS.

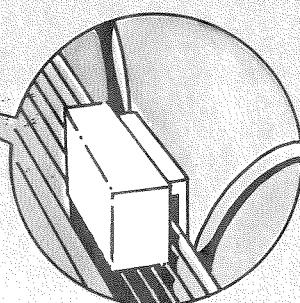
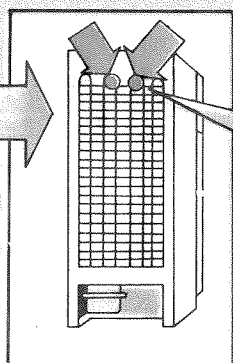
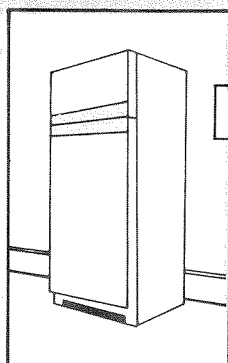

VOUS POSSÉDEZ UN APPAREIL -INCORPORABLE- : UTILISEZ LES BUTÉES QUI VOUS SONT FOURNIES AVANT DE L'INSTALLER CONTRE LE MUR.

(SELON MODÈLE)

SIMPLIFIEZ-VOUS LA VIE GRÂCE À UN CALAGE JUDICIEUX DE VOTRE APPAREIL.

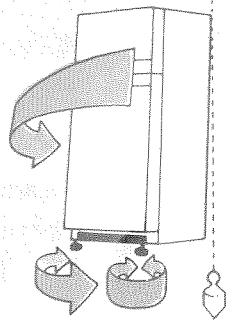
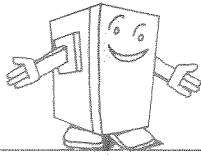

UNE LÉGÈRE INCLINAISON DE L'APPAREIL FACILITE LA FERMETURE DES PORTES

VOTRE APPAREIL EST INSTALLÉ. AVANT SA MISE EN SERVICE, LAISSEZ LE LIQUIDE RÉFRIGÉRANT SE STABILISER : DEUX HEURES DE REPOS SUFFISENT.



EFFECTUEZ CORRECTEMENT LE BRANCHEMENT ÉLECTRIQUE DE VOTRE APPAREIL EN RESPECTANT LES NORMES EN VIGUEUR. LES INDICATIONS NÉCESSAIRES VOUS SONT DONNÉES SUR CE SCHEMA D'INSTALLATION.

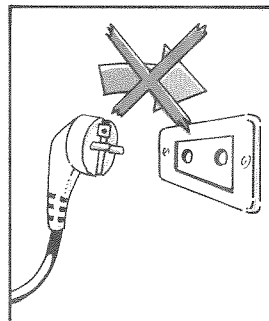
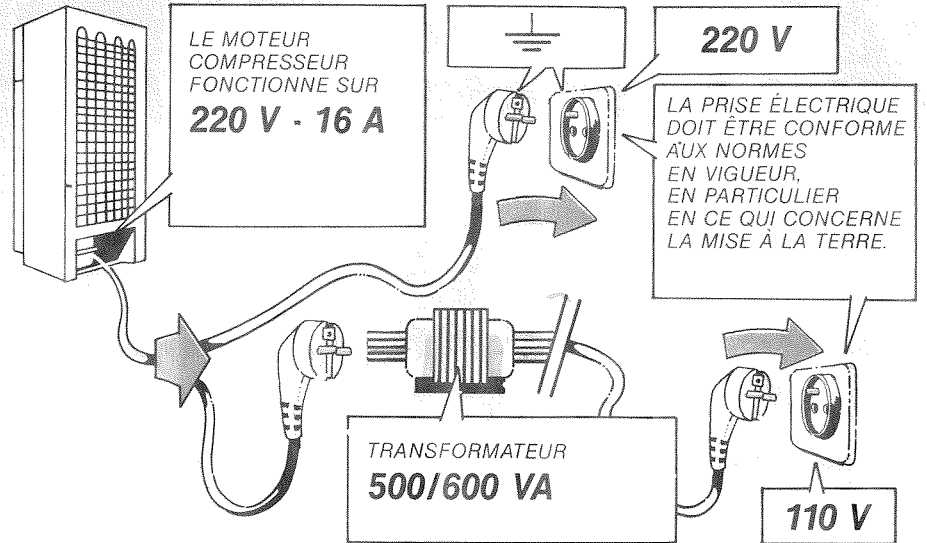
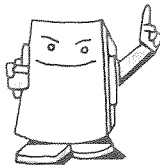

Nous ne pouvons être tenus responsables de tout incident causé par une mauvaise mise à la terre de l'appareil ou une installation non conforme aux normes.

LE COMPARTIMENT RÉFRIGÉRATEUR

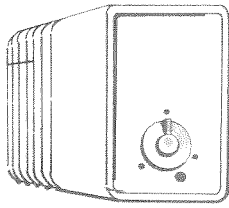

LE BOÎTIER DE COMMANDE DU THERMOSTAT

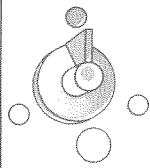

MISE EN SERVICE

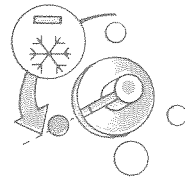

MOINS FROID

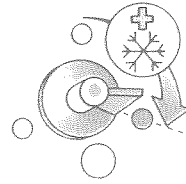

PLUS FROID

LE FROID DU COMPARTIMENT RÉFRIGÉRATEUR S'OBTIENT DIRECTEMENT PAR LE THERMOSTAT. A LA MISE EN SERVICE, PLACEZ CELUI-CI SUR UNE POSITION MOYENNE. A L'USAGE GÉREZ BIEN CE FROID A L'AIDE DU RÉGLAGE DE VOTRE THERMOSTAT

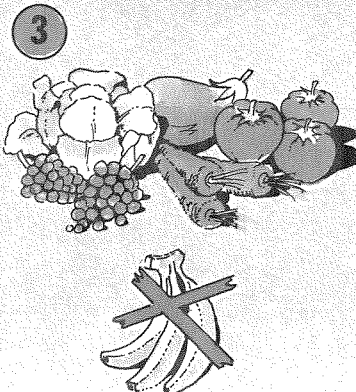
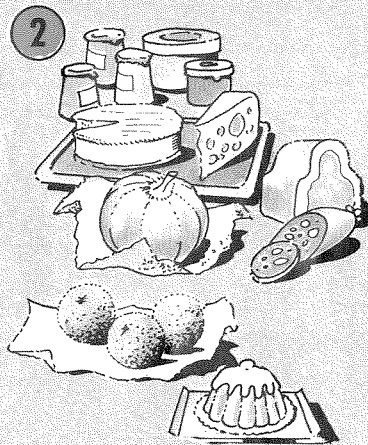
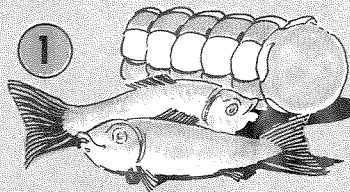
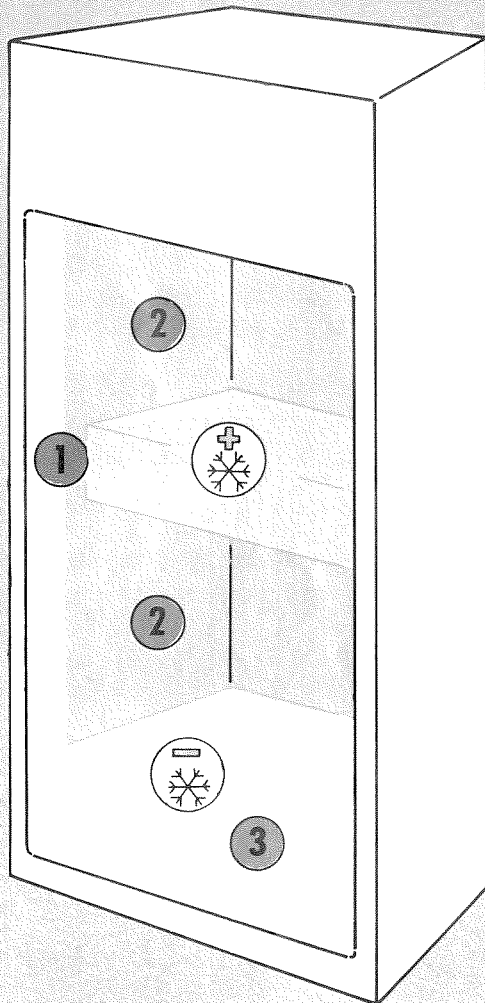
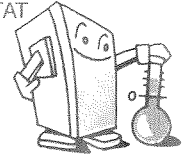

VOTRE RÉFRIGÉRATEUR COMPORTE PLUSIEURS ZONES DE FROID. EN RANGEANT VOS PRODUITS À LA BONNE PLACE VOUS LES CONSERVEZ MIEUX ET ILS GARDERONT LEUR BON GOÛT.

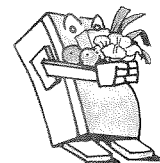

SACHEZ PROFITER
DES NOMBREUX ÉQUIPEMENTS
QUI COMPLÈTENT
L'AMÉNAGEMENT INTÉRIEUR
DE VOTRE APPAREIL
SUIVANT LE MODÈLE :

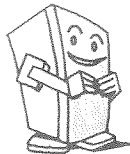

UN COMPARTIMENT POUR
LE BEURRE

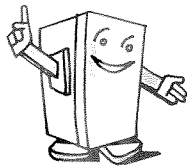

DES CLAYETTES
À POSITIONNEMENT MULTIPLE
QUI FACILITENT LE RANGEMENT.
SELON LE MODÈLE.

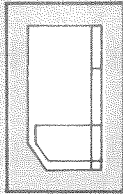

VOTRE APPAREIL POSSÈDE UN COMPARTIMENT
À TEMPÉRATURE VARIABLE :
CONSULTEZ L'ENCART JOINT À LA NOTICE

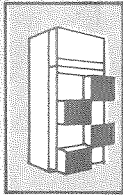

VOTRE APPAREIL EST ÉQUIPÉ
D'UNE CONTRE-PORTE AMÉNAGEABLE
PAR ÉLÉMENTS MODULAIRES :
CONSULTEZ L'ENCART JOINT À LA NOTICE

— SOIT ÉQUIPÉ
D'UNE GRILLE
D'AÉRATION RÉGLABLE
— SOIT ÉQUIPÉ
D'UNE COMMANDE
ÉLECTRIQUE
PERMETTANT,
SELON LA POSITION
DE L'INTERRUPTEUR
D'OBTENIR UN BEURRE
FACILEMENT
TARTINABLE

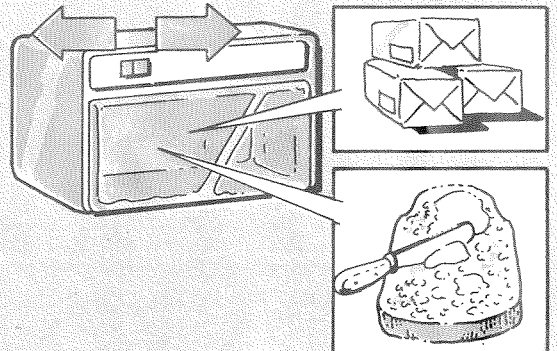

Le réglage
s'effectue
soit
en position
horizontale,
soit
en position
inclinée.
Les
CLAYETTES
peuvent être
facilement
dégagées
même en cas
de faible
ouverture
de la porte.

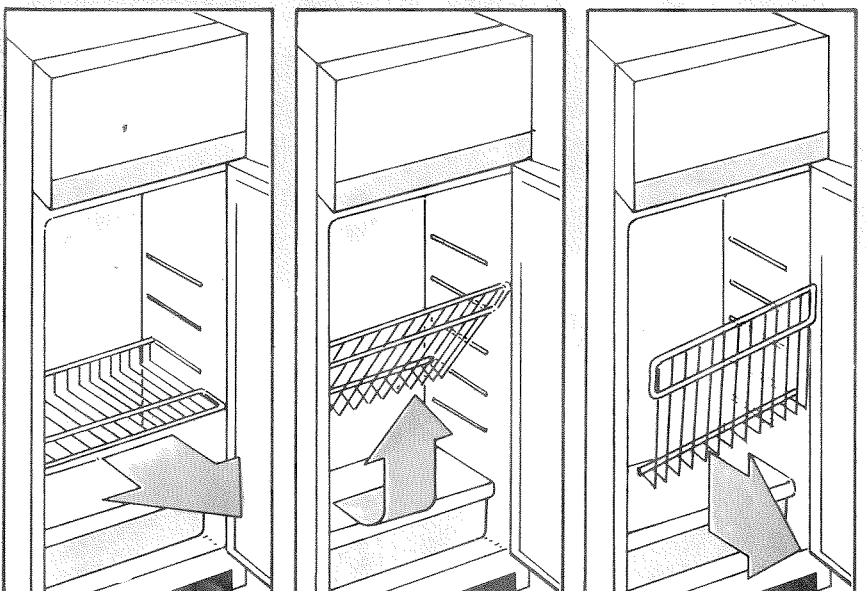
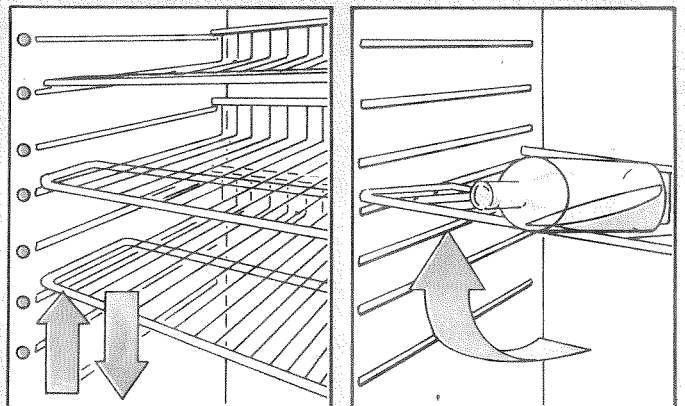

LE COMPARTIMENT CONGÉLATEUR



Selon le modèle de votre appareil

Position pour CONSERVER : à maintenir, SAUF durant le temps de CONGÉLATION

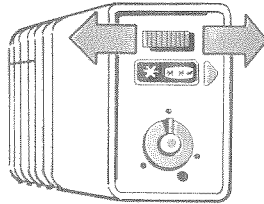

Position pour CONGÉLER : à maintenir durant tout le temps de la CONGÉLATION

CONGÉLATION OU CONSERVATION SELON BESOIN

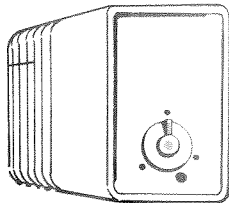

DANS CE CAS, L'APPAREIL EST CONÇU POUR CONGÉLER, SANS AUCUN RÉGLAGE PRÉALABLE, LES PRODUITS QUE VOUS ENTREPOSEZ. L'INTRODUCTION DE CEUX-CI DANS LE COMPARTIMENT CONGÉLATEUR, ENTRAÎNE AUTOMATIQUEMENT UNE MODIFICATION DU RÉGIME DE FONCTIONNEMENT, LE TEMPS NÉCESSAIRE À LEUR CONGÉLATION.

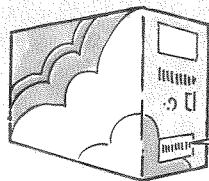
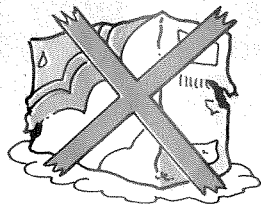
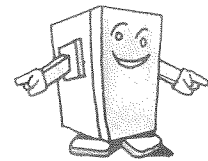

Date de conservation

AU MOMENT DE L'ACHAT DE VOS PRODUITS SURGELÉS VÉRIFIEZ LE BON ÉTAT DE L'EMBALLAGE, LA DATE DE CONSERVATION.

TRANSPORTEZ-LES AVEC PRÉCAUTION, SI POSSIBLE DANS UN SAC ISOTHERME, ET DANS TOUS LES CAS, RANGEZ-LES RAPIDEMENT DANS LE COMPARTIMENT CONGÉLATEUR SANS TOUCHER AU RÉGLAGE DE VOTRE APPAREIL.

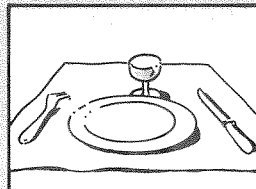
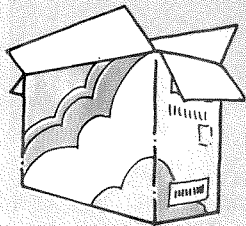
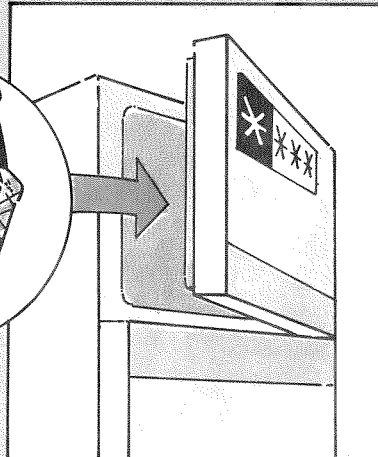
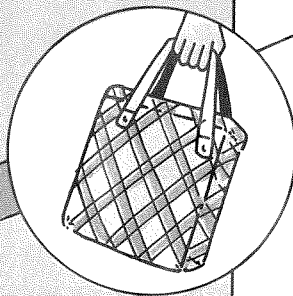
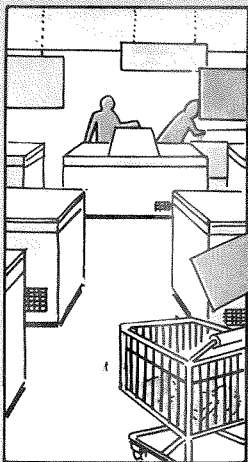

POUR VOTRE SANTÉ, CONSOMMEZ UN PRODUIT DÉCONGÉLÉ DANS LES 24 H. NE LE RECONGÉLEZ PAS !

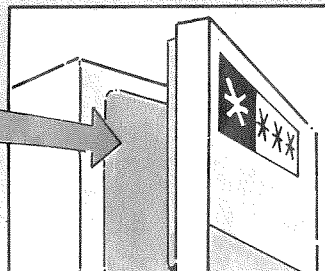
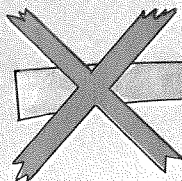
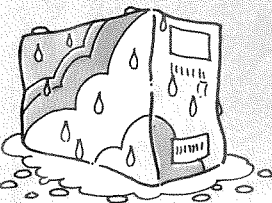

LE POUVOIR MAXIMAL DE CONGÉLATION DE VOTRE APPAREIL DÉPEND DE LA CAPACITÉ DE SON COMPARTIMENT CONGÉLATION. VOUS TROUVEZ CETTE INDICATION, EN CLAIR, SUR LA PLAQUE SIGNALÉTIQUE.

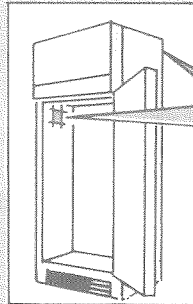

La PLAQUE SIGNALÉTIQUE se trouve à l'intérieur du compartiment réfrigérateur ou au dos de l'appareil.

REFRIGÉRATEUR MENAGER A COMPRESSION

Classe	
Vol. Brut	dm ³
Vol. B ^{ET} ter	dm ³
Congel	kg/24h
Unite	
Inte	A
Puis	ce
W	R
g	
22	50 Hz

LA CAPACITÉ DU CONGÉLATEUR EST INDIQUÉE ICI EN dm³
1 dm³ = 1 LITRE

LE POUVOIR DE CONGÉLATION DE VOTRE APPAREIL EST EXPRIMÉ EN KILOGRAMMES PAR PÉRIODE DE 24 HEURES

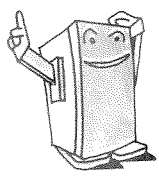

SELON NORMES AFNOR EN VIGUEUR

dm ³	45	50	55	60	65	70	75	80	85	90	95	100
L												
kg/24	3,150	3,500	3,850	4,200	4,550	4,900	5,250	5,600	5,950	6,300	6,650	7,000

4FNOR NF D 38-320
7kg/100L/24h

SUIVEZ CES PREMIERS CONSEILS POUR VOUS AIDER À PRÉPARER ET À EMBALLER VOS PLATS, LÉGUMES ET FRUITS. LAISSEZ-LES REFROIDIR AVANT DE LES METTRE À CONGÉLER

BLANCHIMENT DES LÉGUMES

PLATS CUISINÉS

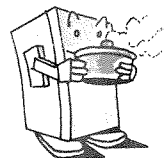

LA CONGÉLATION. VOS PRODUITS SONT PRÊTS : ÉTIQUÉTEZ LEUR EMBALLAGE ET RANGEZ-LES SI POSSIBLE DANS LA PARTIE SUPÉRIEURE DU COMPARTIMENT

NOM DATE

SELON MODÈLE Commande à maintenir en position CONGÉLATION pendant 24 heures

24

Après 24 h de congélation, commande à ramener en position CONSERVATION

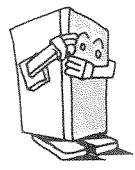

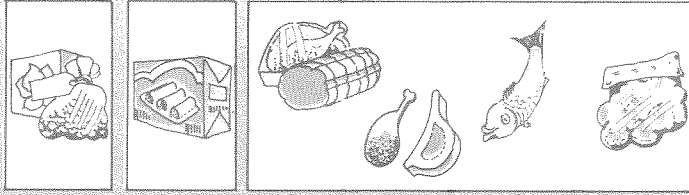

Mode de décongélation

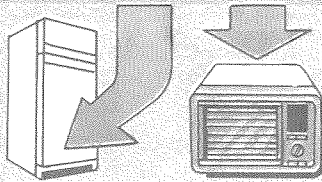

Durée

Plusieurs heures Quelques minutes

Cuisson directe

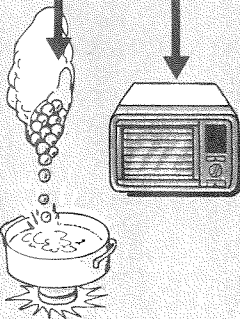

POUR LA DÉCONGÉLATION UTILISEZ LE "MICRO-ONDES". COMPLÈMENT INDISPENSABLE DU CONGÉLATEUR, LE "MICRO-ONDES" DÉCONGÈLE RAPIDEMENT LES ALIMENTS ET PRÉSERVE LEUR FRAICHEUR.



POUR OBTENIR RAPIDEMENT DES GLAÇONS POSEZ LE BAC À GLACE SUR L'ÉVAPORATEUR OU MIEUX, UTILISEZ DES BACS MÉTALLIQUES

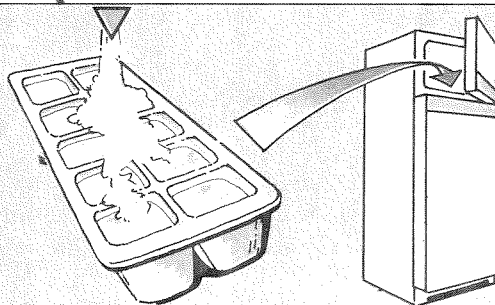

UTILISEZ LES ÉQUIPEMENTS DE VOTRE APPAREIL SELON MODÈLE.

PAR SIMPLE PRESSION SUR LE BAC À GLACE LES GLAÇONS SONT INSTANTANÉMENT LIBÉRÉS DANS LA RÉSERVE OÙ ILS PEUVENT ÊTRE STOCKÉS SANS SE SOUDER ENTRE EUX

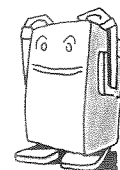
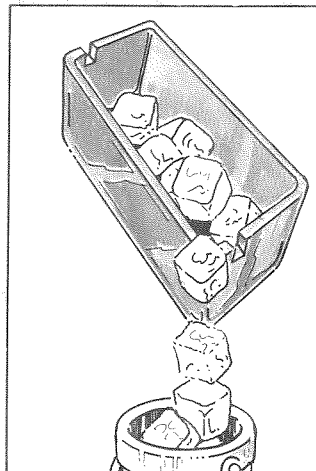
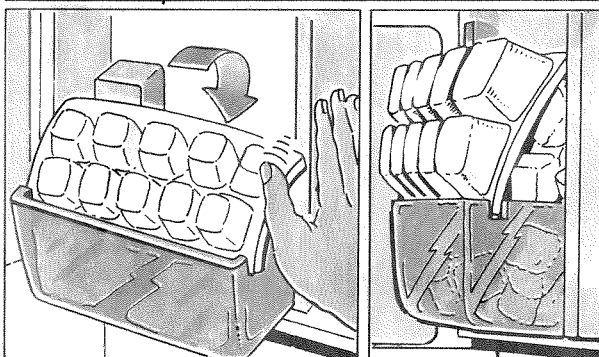

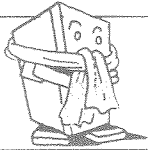

BIEN GÉRER LE FROID

ÉVITEZ L'APPORT DE CHALEUR À L'INTÉRIEUR DE L'APPAREIL, VOUS RÉDUIREZ AINSI SA CONSOMMATION EN ÉNERGIE.

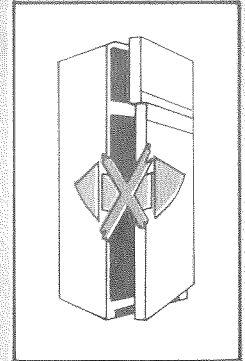
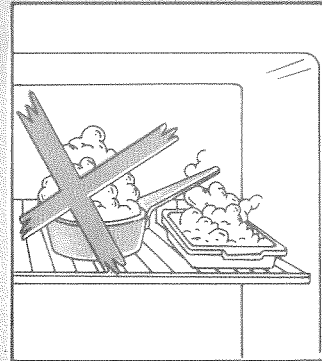
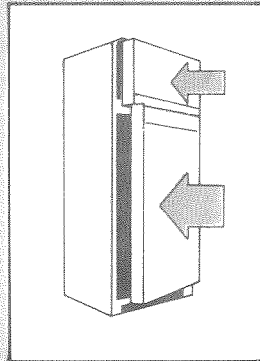

L'INTRODUCTION DE PLATS CHAUDS, DES OUVERTURES TROP FRÉQUENTES DE PORTES CRÉENT UN DÉSÉQUILIBRE THERMIQUE À L'INTÉRIEUR DE L'APPAREIL, PROVOQUENT UNE MARCHÉ INTENSIVE DU COMPRESSEUR ET PEUVENT ENTRAÎNER DES CONDENSATIONS SUR LE PLAFOND DU COMPARTIMENT RÉFRIGÉRATEUR.

MAINTENEZ UNE BONNE CIRCULATION DE L'AIR FROID À L'INTÉRIEUR DU RÉFRIGÉRATEUR.

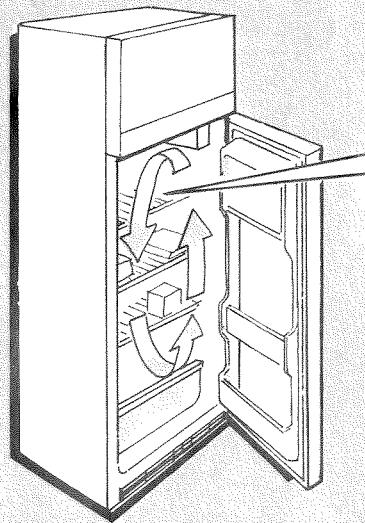

POUR UNE RÉFRIGÉRATION EFFICACE, L'AIR FROID DOIT CIRCULER LIBREMENT

LE DÉGIVRAGE DU RÉFRIGÉRATEUR S'EFFECTUE AUTOMATIQUÉMENT. VÉRIFIEZ RÉGULIÈREMENT QUE L'ÉCOULEMENT DE L'EAU DE DÉGIVRAGE SE FASSE NORMALEMENT PAR LE TUBE D'ÉVACUATION.

SUR CERTAINS MODÈLES UNE CLÉ PERMET LE NETTOYAGE DU TUBE D'ÉVACUATION (À ACTIONNER DE TEMPS EN TEMPS)

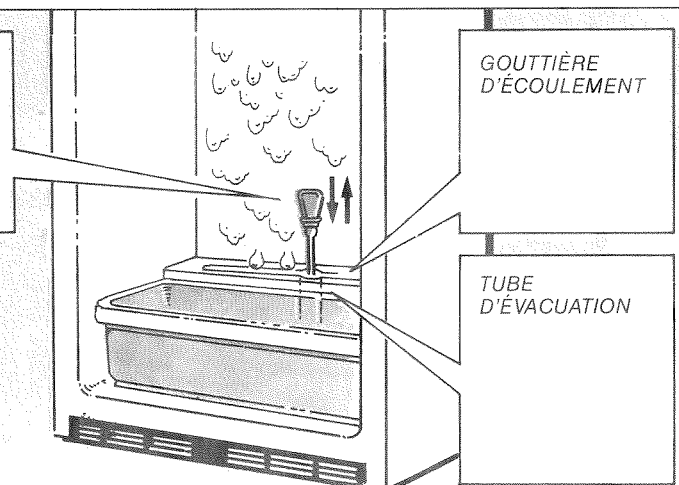

GOUTTIÈRE D'ÉCOULEMENT

TUBE D'ÉVACUATION

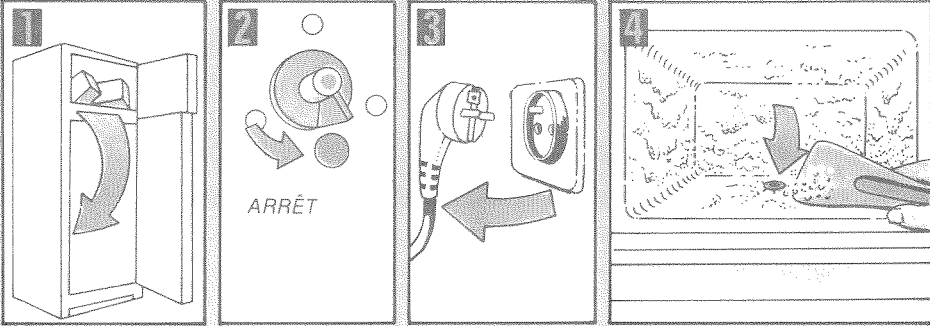

LE GIVRE S'ACCUMULE NORMALEMENT DANS LE CONGÉLATEUR. DEUX FOIS PAR AN, PROCÉDEZ À SON DÉGIVRAGE.

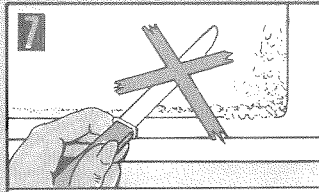
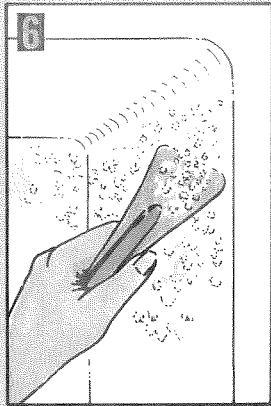
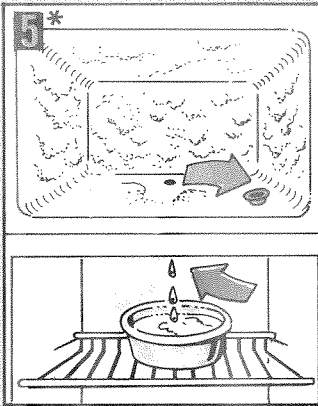
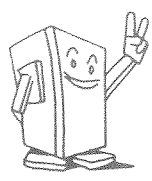

N'UTILISEZ JAMAIS D'OBJET MÉTALLIQUE

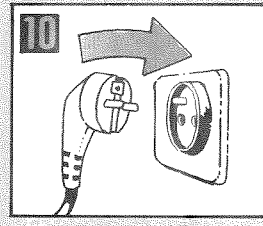
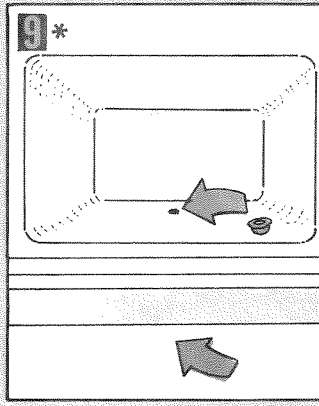
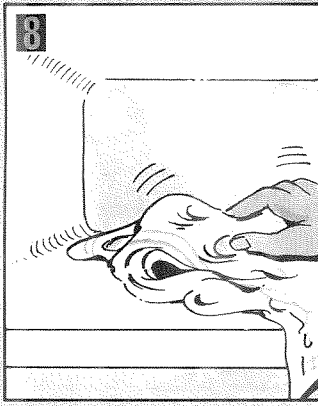

* SELON MODÈLE, L'OBTURATEUR EST PLACÉ DESSUS OU DESSOUS.

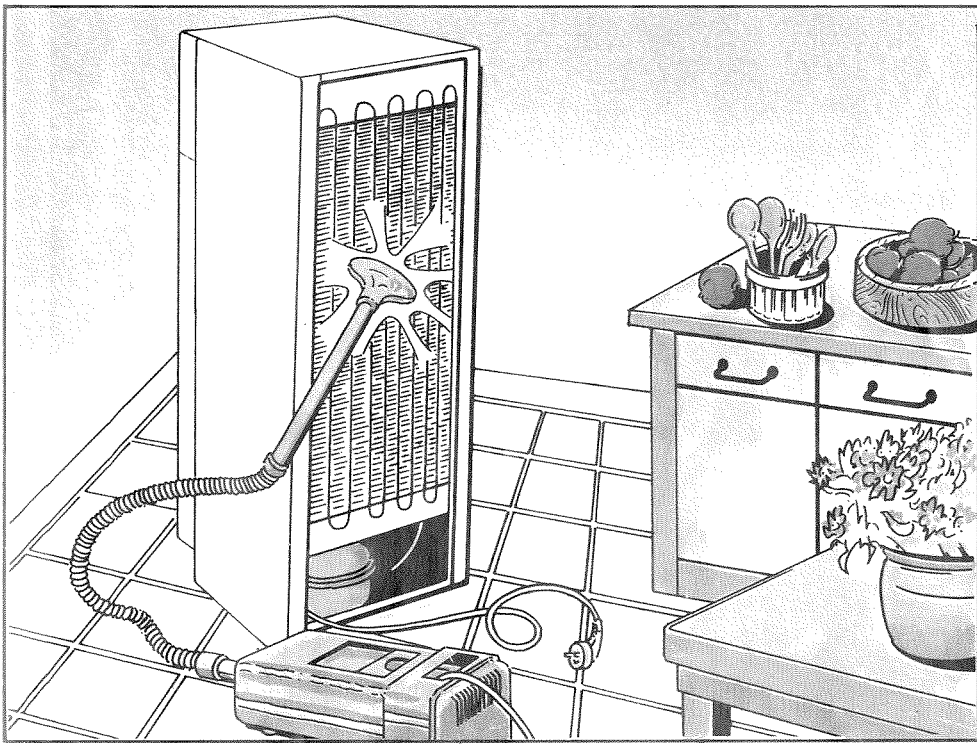
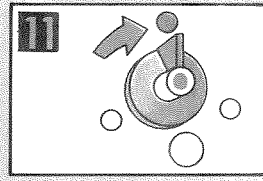

LA GRILLE DU CONDENSEUR EST UNE PIÈCE IMPORTANTE DANS L'ÉCHANGE THERMIQUE. DÉPOUSSIEREZ-LA UNE FOIS PAR AN.

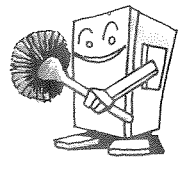

EN CAS DE COUPURE DE COURANT VOUS POUVEZ GARDER VOS PROVISIONS SANS DANGER PENDANT PLUSIEURS HEURES : IL VOUS SUFFIT DE MAINTENIR VOTRE CONGÉLATEUR BIEN GARNI.

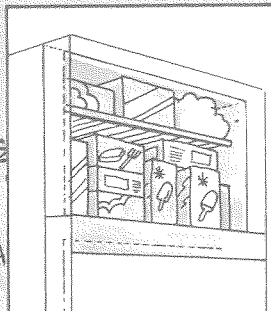
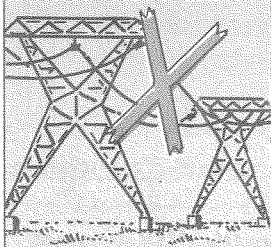

OU

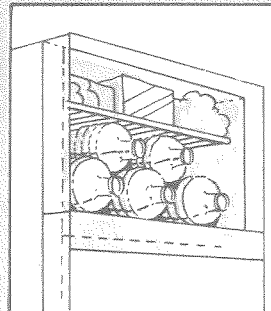

VOTRE APPAREIL À L'ARRÊT : quelques précautions à prendre

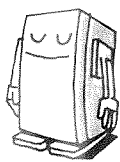

VOUS ARRÊTEZ VOTRE APPAREIL SANS LE DÉPLACER, PAR EXEMPLE LORS DE VOTRE DÉPART EN VACANCES : N'oubliez pas de laisser une aération.

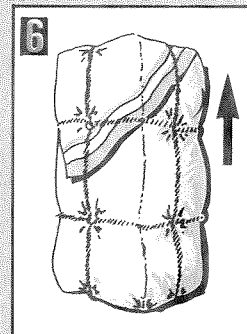
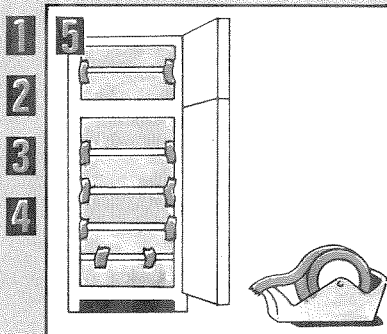
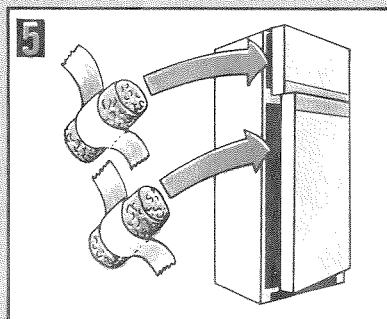
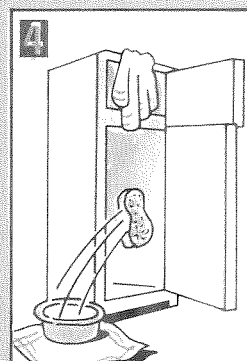
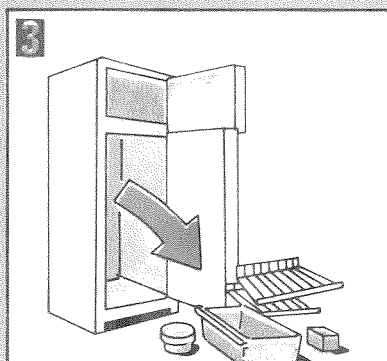
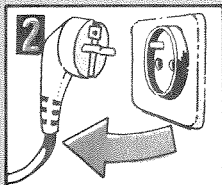
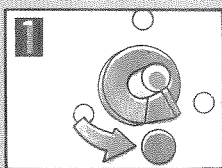

VOUS DÉMÉNAGEZ VOTRE APPAREIL : PRENEZ LES MÊMES PRÉCAUTIONS QUE PRÉCÉDEMMENT AVANT DE L'EMBALLER. N'oubliez pas de le laisser reposer avant sa remise en marche.

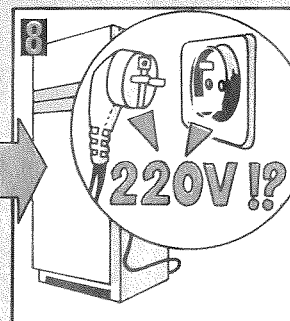
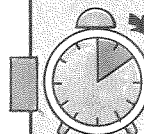
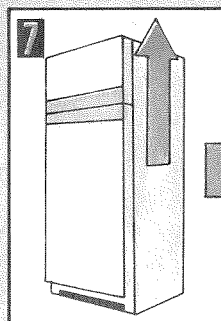
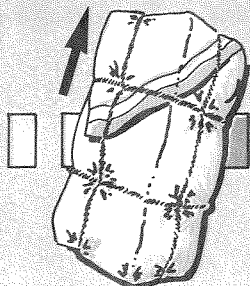
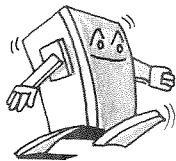

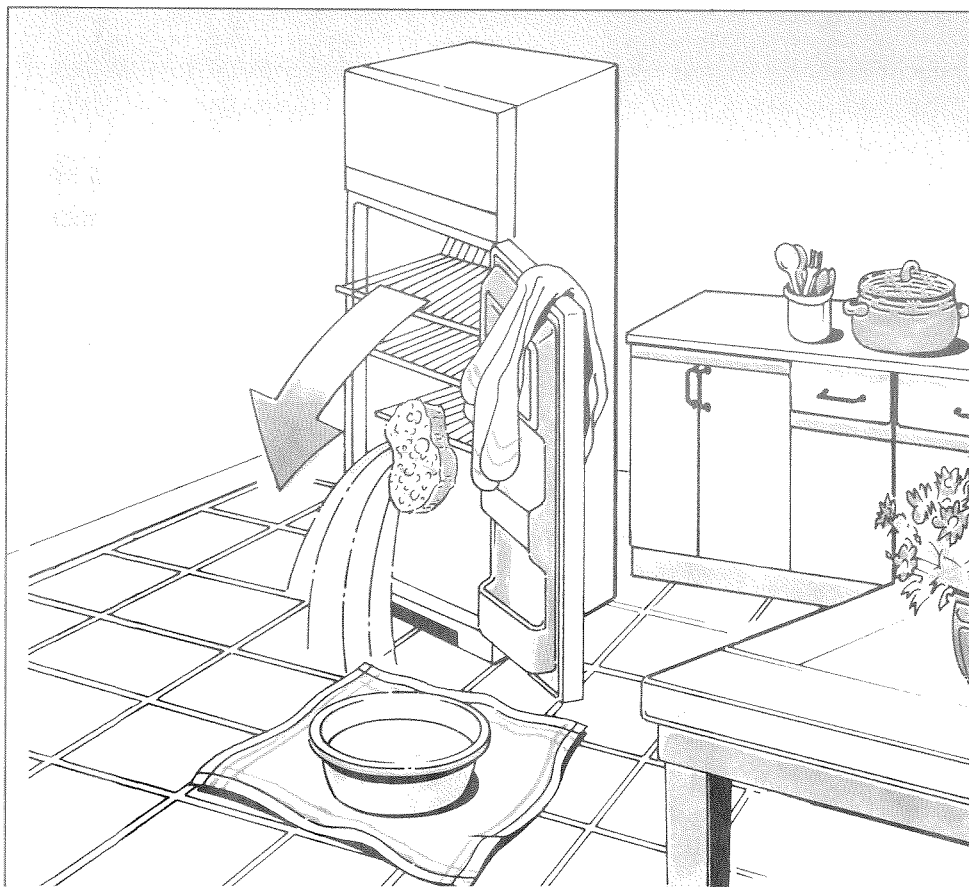

NETTOYEZ RÉGULIÈREMENT L'INTÉRIEUR DE VOTRE APPAREIL. VÉRIFIEZ ÉGALEMENT LA PROPRETÉ DES JOINTS D'ÉTANCHÉITÉ DES PORTES.

UTILISEZ DE L'EAU TIÈDE, JAMAIS DE PRODUITS ABRASIFS.

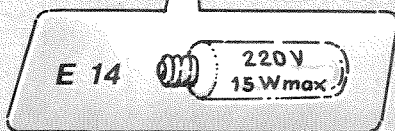
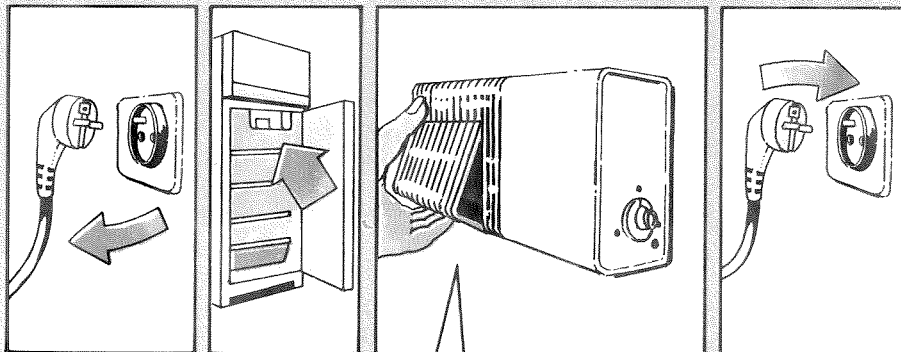
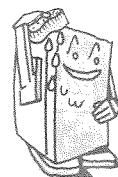

VOUS AVEZ BESOIN DE REMPLACER LA LAMPE D'ÉCLAIRAGE : DÉBRANCHEZ LA PRISE DE COURANT, UTILISEZ UNE AMPOULE DE MÊMES CARACTÉRISTIQUES.

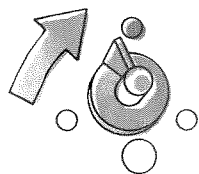
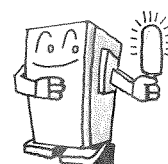

LE THERMOSTAT EST EN MARCHÉ

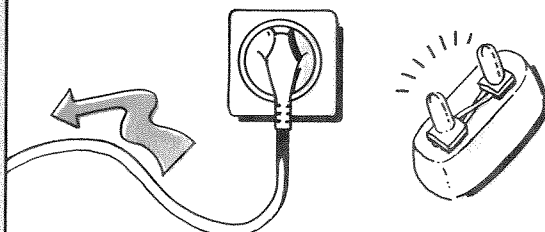

LE CORDON ET LE FUSIBLE SONT EN BON ÉTAT

EN CAS D'ENNUIS DE FONCTIONNEMENT, VÉRIFIEZ D'ABORD SI LE BRANCHEMENT ÉLECTRIQUE EST CORRECT ET S'IL EST EN BON ÉTAT

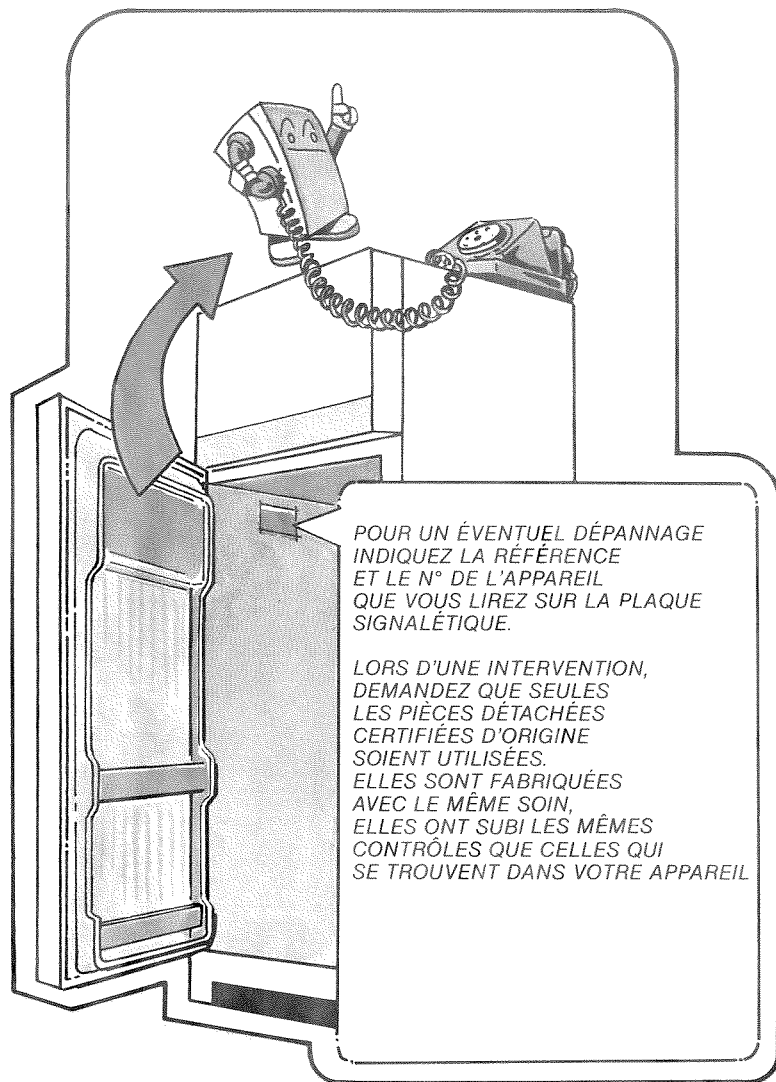

POUR UN ÉVENTUEL DÉPANNAGE
INDIQUEZ LA RÉFÉRENCE
ET LE N° DE L'APPAREIL
QUE VOUS LIREZ SUR LA PLAQUE
SIGNALÉTIQUE.

LORS D'UNE INTERVENTION,
DEMANDEZ QUE SEULES
LES PIÈCES DÉTACHÉES
CERTIFIÉES D'ORIGINE
SOIENT UTILISÉES.
ELLES SONT FABRIQUÉES
AVEC LE MÊME SOIN,
ELLES ONT SUBI LES MÊMES
CONTRÔLES QUE CELLES QUI
SE TROUVENT DANS VOTRE APPAREIL.