



MARQUE: THOMSON

REFERENCE: CLASSY SILVER

CODIC: 4077067

THOMSON

Combo DECT

Base de numérotation avec combiné sans fil

Manuel d'utilisation



TH-530DRED / TH-530DSIL



Veillez lire et conserver ces consignes.

Sommaire

Mise en route

<u>Consignes de sécurité importantes</u>	<u>3</u>
<u>Installation de la base</u>	<u>4</u>
<u>Portée du combiné</u>	<u>4</u>
<u>Force du signal</u>	<u>4</u>
<u>Installation et chargement de la batterie</u>	<u>4</u>
<u>Avertissement batterie faible</u>	<u>5</u>
<u>Performances de la batterie</u>	<u>5</u>
<u>Contenu du pack</u>	<u>6</u>

Présentation de votre système téléphonique

<u>Description de la base</u>	<u>7</u>
<u>Description du combiné</u>	<u>8</u>
<u>Écran de la base</u>	<u>11</u>
<u>Écran du combiné</u>	<u>12</u>
<u>Menu de la base</u>	<u>13</u>
<u>Menu du combiné</u>	<u>13</u>

Fonctionnement

<u>Mettre le combiné en marche/arrêt</u>	<u>14</u>
<u>Verrouiller/déverrouiller le clavier</u>	<u>14</u>
<u>Effectuer un appel en composant le numéro</u>	<u>14</u>
<u>Effectuer un appel à partir du journal des appels reçus</u>	<u>14</u>
<u>Effectuer un appel à partir du journal des appels composés</u>	<u>15</u>
<u>Effectuer un appel à partir du répertoire</u>	<u>15</u>
<u>Rappeler le dernier numéro composé</u>	<u>15</u>
<u>Répondre à un appel</u>	<u>15</u>
<u>Terminer un appel</u>	<u>15</u>
<u>Fonction sourdine</u>	<u>15</u>
<u>Régler le volume haut-parleur</u>	<u>15</u>
<u>Numéro favori</u>	<u>15</u>
<u>Effectuer un appel interne</u>	<u>16</u>
<u>Transférer un appel vers le combiné ou la base</u>	<u>16</u>
<u>Faire un appel à trois</u>	<u>16</u>

Répertoire

<u>Consulter le répertoire</u>	<u>17</u>
<u>Ajouter un contact dans le répertoire</u>	<u>17</u>
<u>Modifier un contact</u>	<u>18</u>
<u>Supprimer un contact du répertoire</u>	<u>18</u>
<u>Supprimer tous les contacts du répertoire</u>	<u>18</u>
<u>Vérifier l'état de la mémoire du répertoire</u>	<u>18</u>
<u>Sauvegarder un numéro entrant ou composé</u>	<u>19</u>

Journal des appels	19
Réglages de la base	
Désinscrire un combiné	19
Configurer le mode de numérotation	20
Régler le temps flash	20
Changer le code PIN	20
Rétablir les paramètres par défaut de la base	20
Réglages du combiné	21
Régler la sonnerie et le volume du combiné	21
Régler les tonalités du combiné	22
Sélectionner la langue d'affichage du combiné	22
Changer le nom du combiné	22
Régler l'heure et la date	23
Sélectionner une base	23
Restaurer les paramètres par défaut du combiné	23
Inscription des combinés	24
Résolution des problèmes	25
Déclaration de conformité	26

Mise en route

Consignes de sécurité importantes

Important

Pour réduire le risque d'incendie, de choc électrique et de blessures, veuillez respecter les précautions de base suivantes lors de l'utilisation de ce téléphone :

- Cet appareil est uniquement destiné à un usage en intérieur.
- Respectez tous les avertissements et instructions indiqués sur le produit.
- N'exposez pas ce téléphone à l'humidité et évitez qu'il n'entre en contact avec du liquide.
- Ne démontez ni le combiné ni la base ; vous risquerez un choc électrique.
- Veillez à ne pas interposer des objets métalliques (agrafes ou clés) entre les bornes de la batterie et les contacts de charge.
- Dans de rares cas, votre téléphone peut être endommagé par la foudre. Par précaution, débranchez le cordon d'alimentation et le câble téléphonique de la base pendant un orage.
- Ne mettez pas le téléphone en fonctionnement dans une atmosphère explosive, par exemple à proximité d'une fuite de gaz.
- N'utilisez pas le combiné à proximité d'un équipement médical de soin intensif. Les personnes portant un stimulateur cardiaque doivent consulter leur médecin ou cardiologue avant d'utiliser ce téléphone.
- Nettoyez votre téléphone à l'aide d'un chiffon sec, doux et non pelucheux. N'utilisez aucun produit de nettoyage ou solvant agressif.
- Les échanges entre la base et le combiné s'effectuant par signaux radio, les porteurs de prothèses auditives peuvent être gênés par un petit bourdonnement dans la prothèse.
- Votre téléphone peut interférer avec d'autres appareils électriques tels qu'un répondeur téléphonique, un poste de télévision, un poste de radio, un radio-réveil ou un ordinateur lorsqu'il est suffisamment près de ceux-ci. Pour cela, éloignez la base d'au moins un mètre de tout appareil électrique.
- L'écouteur du combiné peut attirer de petits objets métalliques tels que des agrafes ou épingles. Soyez prudent lorsque vous posez votre combiné près de ces objets.
- Votre téléphone ne fonctionne plus en cas de panne de courant et vous ne pourrez donc pas l'utiliser pour des appels d'urgence. Pour éviter ce désagrément, conservez toujours un téléphone traditionnel à fil dans votre domicile.
- N'utilisez pas votre téléphone pendant un orage, vous risquerez un choc électrique. Reportez-vous aux informations figurent dans votre annuaire téléphonique.
- Vous pouvez connecter ce produit à une ligne téléphonique RTC ou à un PABX analogique. Attention : la connexion à un PABX numérique risque d'endommager l'appareil.
- Ne surchargez jamais les prises murales ni les rallonges, car cela peut entraîner un incendie ou un choc électrique.
- Pour éliminer toute tension électrique à l'intérieur de l'appareil, débranchez le cordon d'alimentation du secteur.
- Respectez le sens des polarités indiquées en insérant la batterie.
- L'utilisation des autres types de batterie ou des batteries non rechargeables est dangereuse. En effet, celles-ci peuvent provoquer des interférences et/ou dommages à l'appareil. Le fabricant ne sera pas tenu responsable des dommages résultant de cette non-conformité.
- Ne plongez pas les batteries dans l'eau et ne les jetez pas dans un feu.
- Installez l'appareil près d'une prise de courant facilement accessible.
- En cas de non utilisation prolongée, débranchez l'adaptateur du secteur afin de réduire votre consommation électrique.

- Le câble de l'adaptateur ne peut pas être remplacé. Si ce câble est endommagé, l'adaptateur doit être détruit.

ATTENTION

Veillez utiliser la base uniquement avec l'adaptateur secteur fourni. Modèle de l'adaptateur : GCE060050C

Le non-respect du sens des polarités ou de la tension de l'adaptateur risque d'endommager la base.

Pour les modèles de téléphone TH-530DRED et TH-530DSIL :

Adaptateur pour la base : GCE060050C

Entrée : 100-240V~ 50/60Hz 150mA

Sortie : DC 6V 500mA



Installation de la base

Pour éviter des interférences, installez la base du téléphone à au moins 1 mètre de tout appareil électrique. Le combiné échange des signaux radio avec la base. La force de ces signaux dépend de la position de la base. Plus la base est placée haut, plus le signal est fort.

Portée du combiné

La portée de transmission de votre téléphone est de 300 mètres en extérieur, sans obstacle entre la base et le combiné. Toute obstruction entre la base et le combiné réduit la portée de transmission. Lorsque la base se trouve en intérieur, la portée de transmission est ramenée à 50 mètres, que le combiné se trouve en intérieur ou en extérieur. Les murs épais en béton réduisent sensiblement la portée de transmission.

Force du signal

L'icône  s'affiche à l'écran du combiné lorsque celui-ci se trouve à la portée de la base. En cas de dépassement de la portée du signal, l'icône  clignote. Rapprochez-vous de la base pour que cet indicateur arrête de clignoter.

Installation et chargement de la batterie

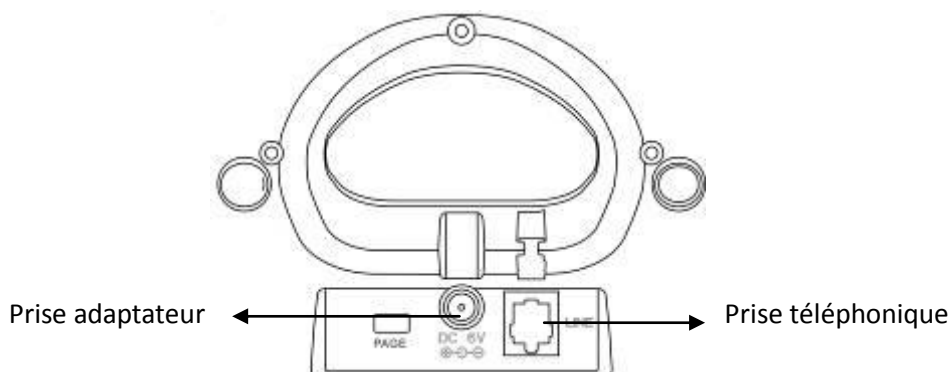

1. Raccordez l'adaptateur fourni à la partie inférieure de la base puis branchez-le à une prise secteur.
2. Reliez le câble téléphonique de la partie inférieure de la base à une prise téléphonique murale.
3. Insérez la batterie rechargeable Ni-MH fournie dans le combiné en respectant le sens des polarités indiquées. Refermez le compartiment de la batterie.
4. Posez le combiné sur la base et laissez la batterie se charger pendant 24 heures avant la première utilisation.

Avertissement batterie faible

Lorsque la batterie est très faible, l'icône  clignote à l'écran et un bip d'avertissement retentit chaque minute pour vous signaler de recharger la batterie.

Performances de la batterie

Dans des conditions idéales, un chargement complet de la batterie vous donne une autonomie d'environ 5,5 heures en mode conversation et 100 heures en mode veille. Veuillez noter qu'une batterie neuve n'atteint sa pleine capacité qu'après plusieurs jours d'utilisation normale.

La capacité de charge de la batterie diminue avec le temps, réduisant l'autonomie en communication et en veille. Lorsqu'elle devient insuffisante, remplacez la batterie.

La batterie et le combiné s'échauffent pendant le chargement. Ce phénomène est normal.

Astuce

Reposez le combiné sur le chargeur après chaque utilisation pour toujours disposer d'une batterie pleinement chargée.

AVERTISSEMENT

N'UTILISEZ PAS LES BATTERIES STANDARD/ALCALINES, ELLES RISQUENT D'EXPLOSER ET DE CAUSER DES BLESSURES. UTILISEZ UNIQUEMENT DES BATTERIES NI-MH RECHARGEABLES DU TYPES INDIQUÉ DANS CE MANUEL.

Risque d'explosion si vous remplacez la batterie par une autre qui n'est pas compatible avec l'appareil.

N'utilisez jamais les batteries non rechargeables. Utilisez des batteries similaires à celle fournie avec votre téléphone.

- *N'utilisez jamais des batteries alcalines ou lithium.*
- *Ne jetez pas les batteries dans le feu ; elles risquent d'exploser.*
- *N'ouvrez pas et n'endommagez pas les batteries. L'électrolyte est corrosif et peut abîmer les yeux et la peau. Il est également toxique et ne doit surtout pas être ingurgité.*
- *Si vous deviez manipuler les batteries, évitez qu'elles n'entrent en contact avec des objets métalliques. Ils risquent de mettre les bornes des batteries en court-circuit ou de la surchauffer, au point de vous exposer à un risque de brûlure.*
- *N'essayez pas de recharger les batteries en les chauffant. L'électrolyte des batteries risque de s'échapper, avec le risque de brûler ou d'irriter vos yeux ou votre peau.*
- *Respectez le sens des polarités indiquées. Inverser les polarités de la batterie risque d'entraîner une fuite de l'électrolyte, voire une explosion.*
- *Retirez la batterie si vous n'envisagez pas d'utiliser votre téléphone pendant plusieurs mois.*
- *N'utilisez pas une autre base pour recharger le combiné, la batterie peut être endommagée.*



Attention : Danger d'explosion si la batterie n'est pas insérée correctement.

Utilisez uniquement des batteries Ni-MH. Les durées de fonctionnement pour les combinés ne sont applicables qu'avec les capacités par défaut de la batterie.

Mettez les batteries usagées au rebut selon les instructions de vos autorités locales.

Contenu du pack

L'emballage du modèle TH-530DRED / TH-530DSIL contient les éléments suivants :

	Quantité
Base téléphonique	1
Combiné sans fil	1
Adaptateur secteur	1
Câble téléphonique	1
Manuel d'utilisation	1
Batterie rechargeable (400mAh)	1

Important :

SI VOUS UTILISEZ UNE LIGNE TRANSMISSION LARGE BANDE / ADSL

Pour assurer le fonctionnement correct de votre téléphone, vous devez insérer un filtre (non fourni) entre la prise téléphonique murale et la base de votre téléphone. Sans ce filtre, vous risquez de subir des interférences sur le téléphone et des pertes de signal sur la ligne large bande. Consultez la notice jointe au filtre pour l'installer correctement.

Présentation de votre système téléphonique

Description de la base

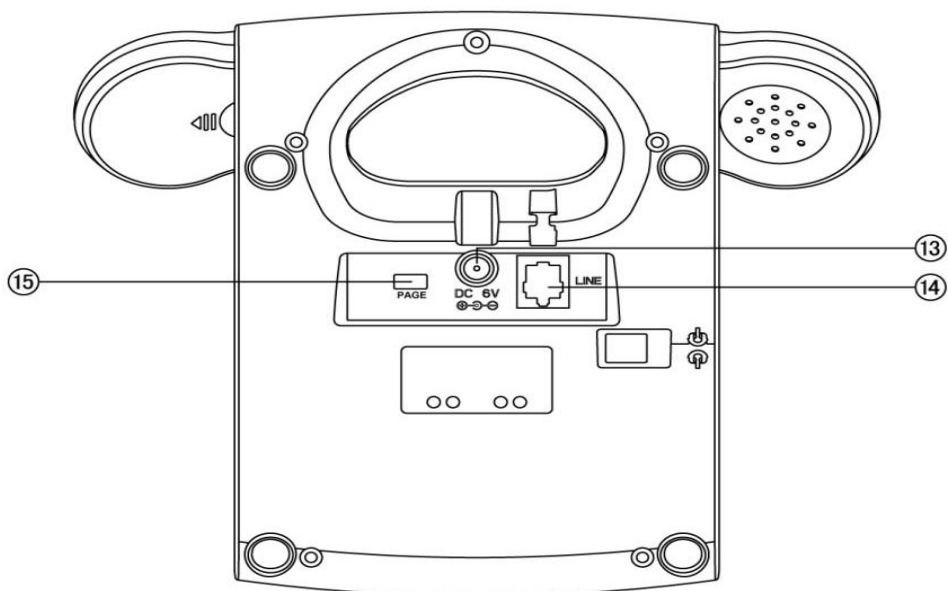
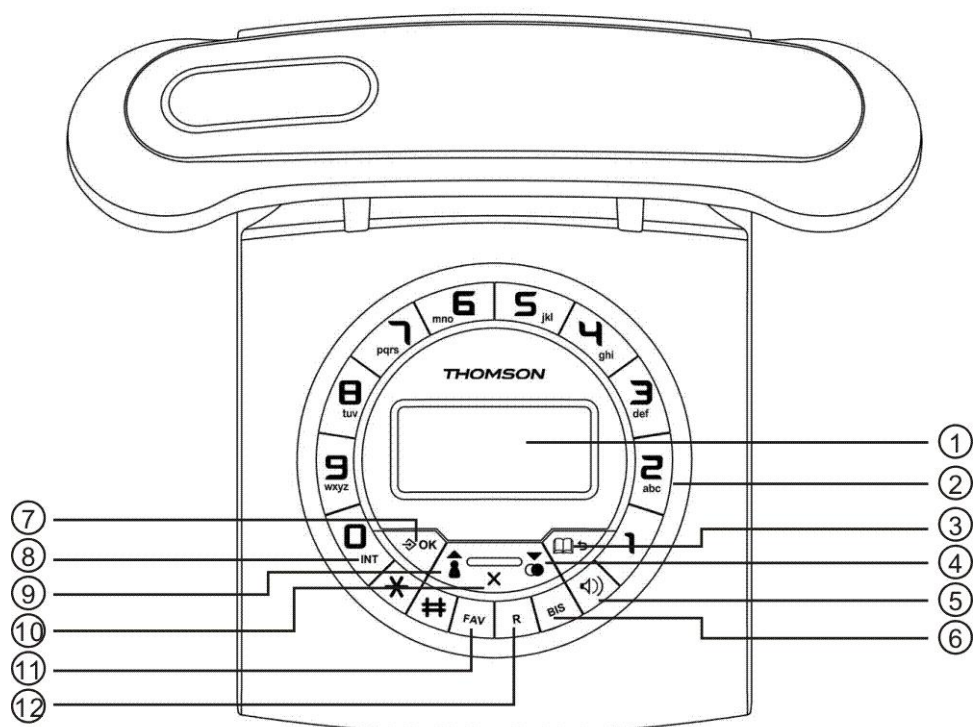

- | | | |
|--------------------------|-------------------------------|-----------------------------|
| 1. ÉCRAN LCD | 6. BIS – RAPPEL | 11. NUMÉRO FAVORI |
| 2. TOUCHES NUMÉRIQUES | 7. MENU / OK / SOURDINE | 12. R - FLASH |
| 3. RÉPERTOIRE / RETOUR | 8. APPEL INTERNE / TRANSFÉRER | 13. ENTRÉE D'ALIMENTATION |
| 4. BAS / APPELS COMPOSÉS | 9. HAUT / APPELS REÇUS | 14. CÂBLE TÉLÉPHONIQUE RJ11 |
| 5. MAINS LIBRES | 10. X - SUPPRIMER | 15. RECHERCHE DE COMBINÉ |

Description du combiné

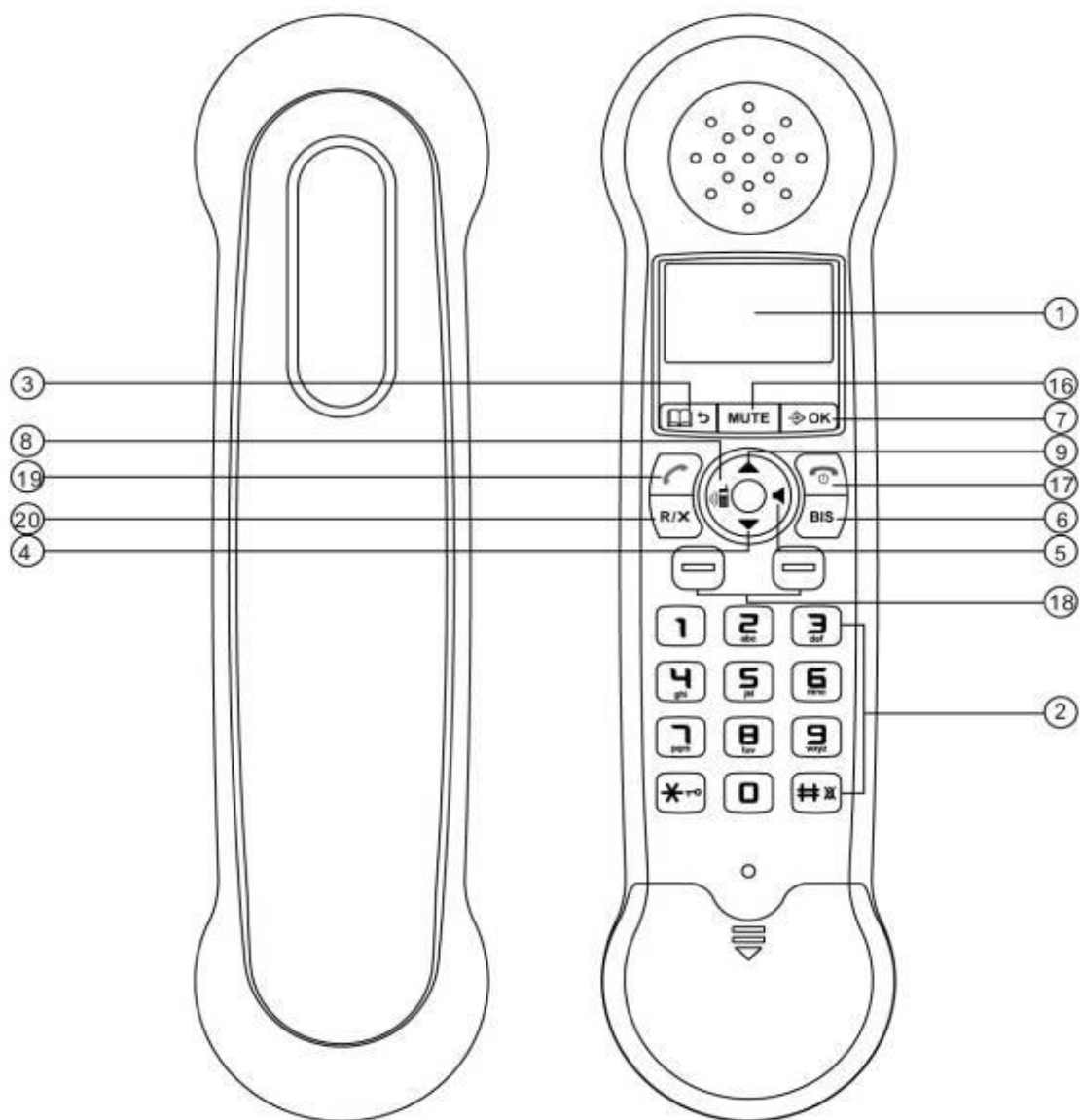

1. ÉCRAN LCD

2. PAVÉ NUMÉRIQUE

3. RÉPERTOIRE / RETOUR

4. BAS / APPELS COMPOSÉS

5. MAINS LIBRES

6. BIS - RAPPEL

7. MENU / OK

8. APPEL INTERNE / TRANSFÉRER

9. HAUT / APPELS REÇUS

16. SOURDINE

17. FIN / MARCHE/ARRÊT

18. CONNECTEURS CHARGEUR

19. CONVERSATION

20. R / X – FLASH / SUPPRIMER

1. ÉCRAN LCD

2. TOUCHES NUMÉRIQUES, * (ASTÉRISQUE) ET # (DIÈSE)

Ces touches vous permettent de saisir un numéro/caractère, et le symbole « * » ou « # ».

Fonctions accessibles uniquement à partir du combiné :

Faites un appui long sur la touche * (astérisque) en mode veille pour verrouiller/déverrouiller le clavier.

Faites un appui long sur la touche # (dièse) en mode veille pour activer/désactiver la sonnerie.

3. RÉPERTOIRE / RETOUR

En mode veille ou pendant un appel, appuyez sur cette touche pour accéder au répertoire.

En mode menu, appuyez sur cette touche pour revenir au menu précédent.

4. BAS / APPELS COMPOSÉS

En mode veille, appuyez sur cette touche pour afficher le journal des appels composés.

Permet de faire défiler les options du menu, les journaux d'appels et le répertoire vers le bas.

Pendant un appel, appuyez sur cette touche pour diminuer le volume de l'écouteur.

5. MAINS LIBRES

Appuyez sur cette touche afin d'utiliser la fonction mains libres pour effectuer ou répondre à un appel.

6. TOUCHE BIS - RAPPEL

Appuyez sur la touche  et la touche **BIS** pour rappeler le dernier numéro composé.

Lors de la composition/sauvegarde d'un numéro, appuyez sur cette touche pour insérer une pause.

7. MENU / OK / SOURDINE

Permet d'accéder au menu.

Appuyez sur cette touche pour sélectionner une option dans le menu et pour confirmer votre sélection.

Lors d'un appel, appuyez sur cette touche pour activer/désactiver le micro. Lorsque le mode sourdine est activé, votre interlocuteur ne peut pas vous entendre.

8. APPEL INTERNE / TRANSFÉRER

Appuyez sur cette touche pour effectuer un appel interne ou transférer un appel vers un autre combiné souscrit à la base. Permet également d'établir un appel à trois.

Appuyez sur cette touche de la base pour effectuer un appel interne vers un combiné.

9. HAUT / APPELS REÇUS

En mode veille, appuyez sur cette touche pour afficher le journal des appels reçus.

Permet de faire défiler les options du menu, les journaux d'appels et le répertoire vers le haut.

Pendant un appel, appuyez sur cette touche pour augmenter le volume de l'écouteur.

10. X – SUPPRIMER

En mode saisie, appuyez sur cette touche pour effacer des caractères/chiffres.

Permet de supprimer un numéro du journal d'appels ou de la liste Bis.

11. NUMÉRO FAVORI

En mode veille, composez un numéro puis faites un appui long sur cette touche afin de l'enregistrer comme votre numéro favori. Vous pouvez ensuite composer ce numéro plus rapidement en appuyant sur une seule touche **FAV**.

12. R – FLASH

Appuyez sur la touche **R** pour utiliser les fonctions spéciales proposées par votre opérateur téléphonique telles que l'appel en attente et le renvoi d'appel.

15. RECHERCHE DE COMBINÉ

Appuyez sur la touche **PAGE** pour faire sonner le(s) combiné(s). Vous pouvez ainsi localiser un combiné égaré.

16. SOURDINE

Lors d'un appel, appuyez sur cette touche pour activer/désactiver le micro. Lorsque le mode sourdine est activé, votre interlocuteur ne peut pas vous entendre.

17. FIN / MARCHE/ARRÊT

Permet de mettre fin aux appels.

En mode saisie ou lors de l'affichage de la liste Bis ou du journal d'appels, appuyez sur cette touche pour revenir en mode veille.

Faites un appui long sur cette touche pour allumer ou éteindre le combiné.

19. CONVERSATION

Appuyez sur cette touche pour émettre et recevoir un appel.

20. R / X – FLASH / SUPPRIMER

Appuyez sur cette touche pour utiliser les fonctions spéciales proposées par votre opérateur téléphonique telles que l'appel en attente et le renvoi d'appel.

En mode saisie, appuyez sur cette touche afin d'effacer des caractères/chiffres.

Permet de supprimer un numéro du journal d'appels ou de la liste Bis.

Écran de la base

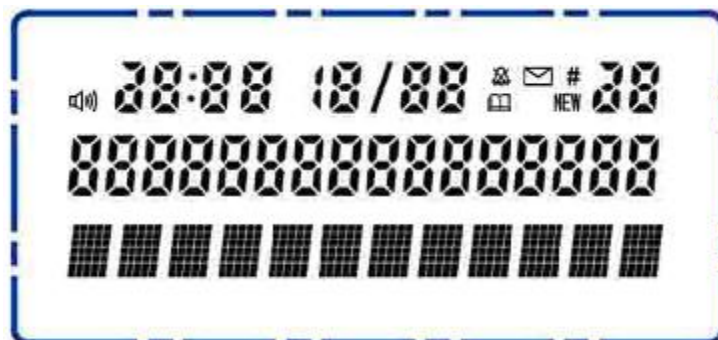

Icône	Description	Affichage
	Sonnerie désactivée	Cette icône apparaît lorsque la sonnerie des appels externes est désactivée.
	Répertoire	Cette icône s'affiche lorsque vous consultez le répertoire.
	Messagerie vocale	Cette icône indique que vous avez reçu un nouveau message vocal (cette fonction dépend de votre opérateur).
NEW	Nouvel appel manqué	Cette icône indique que vous avez un nouvel appel manqué.
#	Numéro	Pour indiquer l'ordre des appels. Appuyez sur la touche ▲ ou ▼ pour consulter le numéro précédent ou suivant.
	Mains libres	Cette icône s'affiche en mode mains libres.
00:00	Heure	Affichage de l'heure.



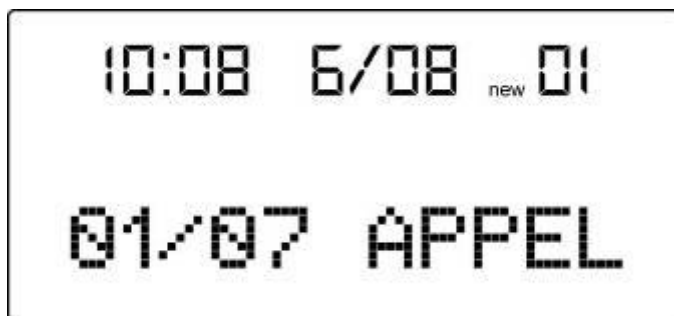





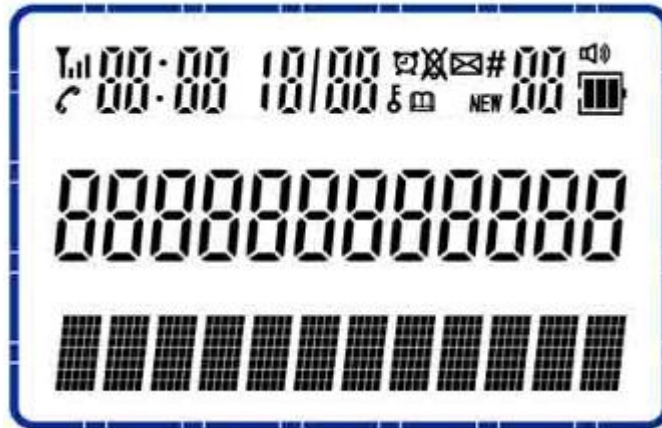

Par exemple, l'écran peut s'afficher comme ci-dessous en mode veille :



Le premier chiffre du bas indique le nombre d'appels manqués tandis que le deuxième indique le nombre total d'appels reçus. Dans le cas ci-dessus, vous avez reçus au total 7 appels et il y a un appel manqué.

Écran du combiné



Icône	Description	Affichage
	Antenne	Pour indiquer la force du signal. L'icône clignote lorsque le combiné n'est pas encore souscrit à la base ou lorsqu'il se trouve hors de portée.
	Décroché	Cette icône apparaît lorsque vous appuyez sur la touche  ou décrochez le combiné de la base.
	Verrouillage du clavier	Cette icône s'affiche lorsque le clavier est verrouillé.
	Réveil	Cette icône s'affiche pour indiquer que le réveil est activé. Elle clignote lorsque le réveil se déclenche.
	Sonnerie désactivée	Cette icône apparaît lorsque la sonnerie pour les appels externes est désactivée.
	Répertoire	Cette icône s'affiche lorsque vous consultez le répertoire.
	Messagerie vocale	Cette icône indique que vous avez reçu un nouveau message vocal (cette fonction dépend de votre opérateur).
NEW	Nouvel appel manqué	Cette icône indique que vous avez un nouvel appel manqué.
#	Numéro	Pour indiquer l'ordre des appels. Appuyez sur la touche ▲ ou ▼ pour consulter le numéro précédent ou suivant.
	Mains libres	Cette icône apparaît lorsque vous passez en mode mains libres en appuyant sur la touche  .
	Batterie	Cette icône indique l'état de la batterie ou de charge.
00:00	Heure	Affichage de l'heure.

Menu de la base

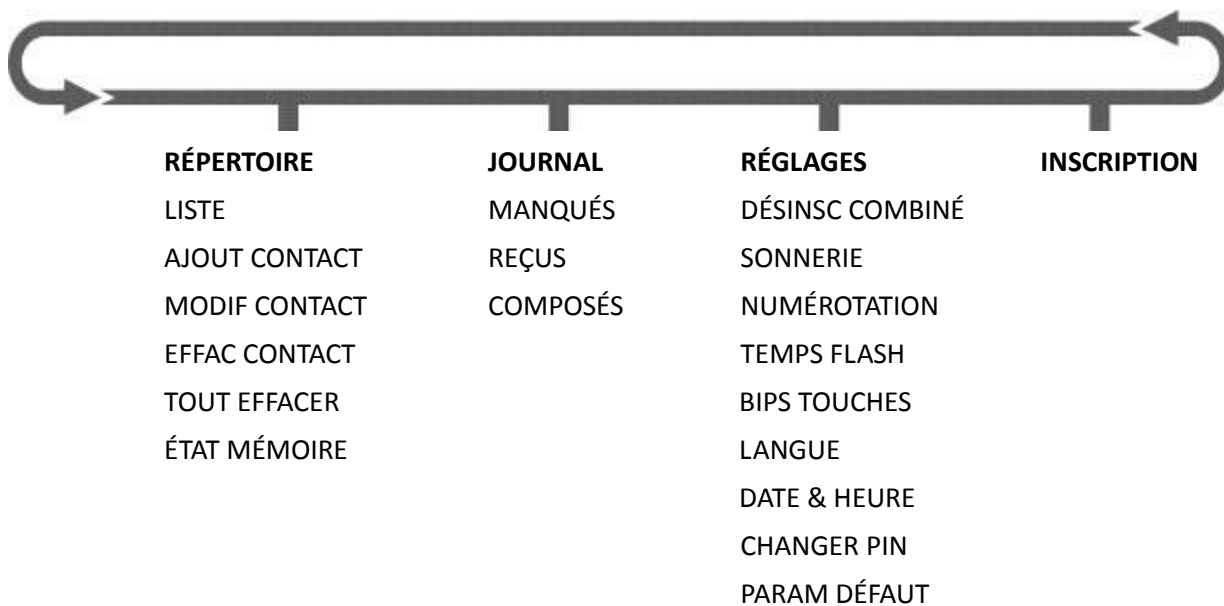

Menu du combiné

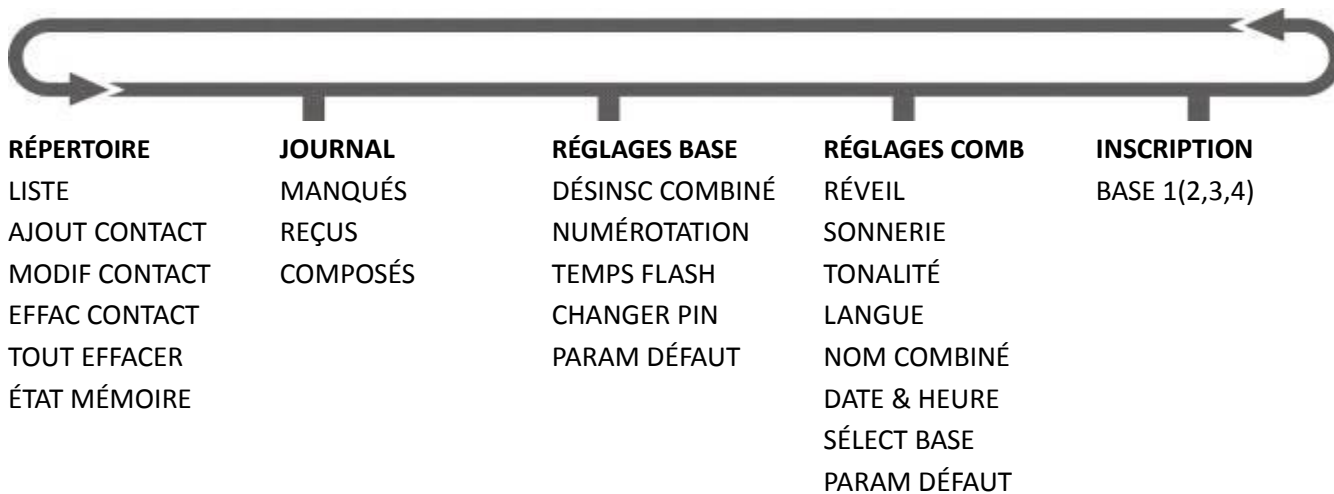

Fonctionnement

➤ **Mettre le combiné en marche/arrêt**

Pour allumer le combiné

Appuyez sur la touche  et maintenez-la enfoncée jusqu'à ce que l'écran s'allume ou posez simplement le combiné sur la base.



Pour éteindre le combiné (afin d'économiser la batterie)





Appuyez sur la touche  et maintenez-la enfoncée jusqu'à ce que l'écran s'éteigne.

Remarques :

1. Lorsque le combiné est éteint, vous ne pouvez pas l'utiliser pour effectuer des appels, y compris les appels d'urgence.
2. En cas d'appels entrants, le combiné ne sonnera pas s'il est éteint, mais la base sonnera (si celle-ci est branchée au secteur).

➤ **Verrouiller/déverrouiller le clavier**



Vous pouvez verrouiller le clavier du combiné pour éviter de composer un numéro par mégarde. Lors d'un appel entrant, il vous suffit d'appuyer sur la touche  /  ou de décrocher le combiné de la base pour répondre à l'appel.

1. Pour verrouiller le clavier, appuyez sur la touche  et maintenez-la enfoncée jusqu'à ce que l'icône  s'affiche à l'écran.
2. Pour déverrouiller le clavier, appuyez sur la touche  et maintenez-la enfoncée jusqu'à ce que l'icône  disparaisse de l'écran.

➤ **Effectuer un appel en composant le numéro**

1. Décrochez le combiné et **EN LIGNE** s'affiche à l'écran. Composez le numéro de téléphone.
2. Appuyez sur la touche  si vous souhaitez utiliser la fonction mains libres pour effectuer l'appel.

Pour effectuer un appel à partir de la base :









1. Appuyez sur la touche ) , et **EN LIGNE** s'affiche à l'écran.
2. Composez le numéro de téléphone et appuyez sur la touche ) à nouveau.

Alternativement,







1. Composez le numéro de téléphone puis appuyez sur la touche ). La base émettra un appel vers ce numéro automatiquement.

➤ **Effectuer un appel à partir du journal des appels reçus**







Lorsque vous recevez un appel, le numéro de l'appelant (ou son nom, s'il s'agit d'un appel de la part de l'un de vos contacts déjà sauvegardés dans le répertoire) s'affiche à l'écran si vous êtes abonné au service de présentation du numéro auprès de votre opérateur.

1. Appuyez sur la touche  ou  pour afficher les numéros/noms figurant dans le journal des appels reçus.
2. Appuyez sur la touche  /  ou  /  pour faire défiler jusqu'au numéro souhaité puis appuyez sur la touche  /  ou ) appeler ce numéro.



➤ **Effectuer un appel à partir du journal des appels composés**

1. Appuyez sur la touche ▼ ou  pour accéder au journal des appels composés.
2. Appuyez sur la touche ▲/▼ ou  /  pour faire défiler jusqu'au numéro souhaité puis appuyez sur la touche  /  ou  appeler ce numéro.



➤ **Effectuer un appel à partir du répertoire**

1. Appuyez sur la touche   pour accéder au répertoire.
2. Appuyez sur la touche ▲/▼ ou  /  pour faire défiler jusqu'au numéro souhaité puis appuyez sur la touche  /  ou  appeler ce numéro.



➤ **Rappeler le dernier numéro composé**

1. Appuyez sur la touche  /  ou  en mode veille, puis appuyez sur la touche **BIS** pour rappeler le dernier numéro composé.

➤ **Répondre à un appel**

1. Lorsque vous recevez un appel, si le combiné est posé sur la base, seule la base sonne. Décrochez le combiné afin de répondre à l'appel directement.
2. Si le combiné n'est pas posé sur la base, la base de même que le combiné sonne. Appuyez sur les touches  /  sur le combiné ou appuyez sur la touche  sur la base pour répondre à l'appel.

➤ **Terminer un appel**

Pendant un appel, appuyez sur la touche  sur le combiné ou sur la touche  de la base pour mettre fin à l'appel.

➤ **Fonction sourdine**

Sur le combiné

Lors d'un appel, appuyez sur la touche **MUTE** pour désactiver le micro du combiné. **SOURDINE** s'affiche à l'écran.



Appuyez sur la touche **MUTE** à nouveau pour reprendre votre appel et **EN LIGNE** apparaît à l'écran.

Sur la base

Lors d'un appel, appuyez sur la touche  pour désactiver le micro. **SOURDINE** s'affiche à l'écran de la base.

Appuyez sur la touche  à nouveau pour reprendre votre appel et **EN LIGNE** apparaît à l'écran.

➤ **Régler le volume haut-parleur**

1. Pendant un appel, appuyez sur la touche ▲/▼ ou  /  pour augmenter ou diminuer le volume.



➤ **Numéro favori** (fonction uniquement accessible à partir de la base)

1. Composez un numéro que vous appelez souvent puis faites un appui long sur la touche **FAV** jusqu'à ce que vous entendiez un « bip ». Le numéro est alors enregistré comme votre numéro favori.
2. À partir de ce moment, appuyez simplement sur la touche **FAV** de la base pour effectuer un appel vers ce numéro.

Remarque : Vous pouvez uniquement enregistrer un seul numéro favori à la fois. Une fois que vous enregistrez



un autre numéro comme favori, l'ancien numéro sera effacé et remplacé.

➤ **Effectuer un appel interne**

1. En mode veille, appuyez sur la touche  sur le combiné ou faites un appui long sur la touche  de la base. Le combiné ou la base sonnera et **COMBINÉ?** s'affichera à l'écran. Saisissez le numéro du combiné à appeler ou tapez « 0 » pour appeler la base.

2. Le combiné sélectionné ou la base sonne et son écran indique le combiné appelant.

3. Pour répondre à l'appel, appuyez sur la touche  de la base ou  sur le combiné.



Remarque : Si un seul combiné est souscrit à la base, il suffit d'appuyer sur la touche  sur le combiné ou sur la touche  de la base pour effectuer un appel interne.

➤ **Transférer un appel vers le combiné ou la base**

Pour transférer un appel vers le combiné à partir de la base pendant un appel :



1. Si le combiné est posé sur la base, vous pouvez décrocher le combiné pour prendre l'appel directement.



2. Si le combiné n'est pas posé sur la base, appuyez sur la touche  du combiné pour prendre l'appel.

3. Appuyez sur la touche  de la base pendant 2 secondes puis saisissez le numéro du combiné vers lequel vous souhaitez transférer l'appel. Lorsque le combiné sonne, appuyez sur la touche  sur le combiné pour prendre l'appel.

4. Une fois que le combiné a pris l'appel, appuyez sur la touche  de la base pour quitter l'appel.

Pour transférer un appel vers la base à partir du combiné pendant un appel :

1. Vous devez d'abord appuyer sur la touche  de la base puis poser le combiné sur la base, ou appuyer sur la touche  du combiné ; ou



2. Appuyez sur la touche  du combiné, saisissez le numéro du combiné vers lequel vous souhaitez transférer l'appel ou tapez « 0 » si vous souhaitez transférer l'appel vers la base. Lorsque le combiné sélectionné ou la base répond, appuyez sur la touche  pour transférer l'appel.





Remarque : Si la base ou le combiné sollicité ne répond pas, vous pouvez revenir à l'appel externe en appuyant sur la touche  de nouveau. En tout cas, vous serez automatiquement reconnecté à l'appelant si l'appel n'est pas pris au bout de 30 secondes.

➤ **Faire un appel à trois**





Si l'appel s'effectue avec le combiné :

1. Appuyez sur la touche  de la base pour vous joindre à l'appel ; ou

2. Appuyez sur la touche  sur le combiné. (Si vous avez souscrit d'autres combinés, tapez « 0 » pour inviter la base à l'appel). Le combiné sélectionné ou la base sonne. Appuyez sur la touche  du combiné ou appuyez sur la touche  de la base pour débiter l'appel à trois ; ou

3. Appuyez sur la touche  puis saisissez le numéro du combiné à inviter à l'appel (si vous avez souscrit d'autres combinés à la base). Appuyez sur la touche  ou  du combiné sélectionné pour répondre à l'appel. Enfin, appuyez sur la touche  sur le combiné appelant pour débiter l'appel à trois.

Si l'appel s'effectue avec la base :

1. Appuyez sur la touche  de la base puis saisissez le numéro du combiné à inviter à l'appel. Le combiné sélectionné sonne. Lorsque votre interlocuteur répondre à l'appel en appuyant sur la touche  ou , vous devez appuyer sur la touche  de la base pour débiter l'appel à trois.

Vous pouvez quitter l'appel à tout moment (à partir du combiné ou de la base) en laissant les deux autres interlocuteurs continuer la communication.





IMPORTANT

La plupart des fonctions sont accessibles via le menu de la base et du combiné. Certains paramètres doivent être réglés à partir du combiné comme décrit ci-dessous :



En mode veille, appuyez sur la touche  OK pour accéder au menu principal.

Si le combiné est posé sur la base, décrochez-le et appuyez sur la touche  pour revenir en mode veille.

Ensuite, appuyez sur la touche  OK pour accéder au menu principal.

Appuyez sur la touche  /  ou  /  pour faire défiler le menu vers le haut ou vers le bas.





Appuyez sur la touche  OK pour confirmer une sélection ou accéder au sous-menu.

Appuyez sur la touche   pour revenir au menu précédent.





La section suivante décrit le fonctionnement de cet appareil à partir du combiné. Vous pouvez utiliser la base pour accéder aux fonctions décrites de la façon similaire.

Répertoire





Le répertoire de la base et celui du combiné fonctionnent de façon indépendante. Chaque base et chaque combiné est doté d'une mémoire vous permettant de sauvegarder un maximum de 50 contacts. Vous pouvez inclure un nom de 12 caractères et un numéro de téléphone de 20 chiffres pour chaque contact.

Appuyez sur la touche  OK. Sélectionnez **RÉPERTOIRE** à l'aide des touches  et  puis appuyez sur la touche  OK pour accéder au répertoire.

➤ Consulter le répertoire

1. Appuyez sur la touche  OK. **RÉPERTOIRE** apparaît à l'écran. Appuyez sur la touche  OK pour accéder au répertoire.
2. Sélectionnez **LISTE** à l'aide des touches  et  puis appuyez sur la touche  OK afin de afficher les contacts ou de rechercher un contact souhaité. Pour ce faire, saisissez la première lettre du nom recherché. Le premier nom commençant par cette lettre (ou la prochaine lettre) s'affichera à l'écran.

➤ Ajouter un contact dans le répertoire

1. Appuyez sur la touche  OK. **RÉPERTOIRE** apparaît à l'écran. Appuyez sur la touche  OK pour accéder au répertoire.
2. Sélectionnez **AJOUT CONTACT** à l'aide des touches  et  puis appuyez sur la touche  OK pour continuer. Si le répertoire est déjà plein, l'appareil indiquera **MÉMOIRE PLEINE** Dans le cas contraire, le curseur du champ nom clignote.

3. Saisissez le nom à l'aide du clavier. Appuyez sur la touche **R/X** pour effacer un caractère en cas d'erreur. Appuyez sur la touche **↵OK** pour confirmer le nom.
4. Entrez le numéro de téléphone à l'aide du pavé numérique. Appuyez sur la touche **↵OK** pour confirmer le numéro.
5. **MÉLODIE 1** s'affiche alors à l'écran. Sélectionnez la sonnerie souhaitée pour les appels de ce contact à l'aide des touches **▲** et **▼** puis appuyez sur la touche **↵OK** pour confirmer votre choix. L'appareil retourna au menu précédent.

➤ **Modifier un contact**

1. Appuyez sur la touche **↵OK**. **RÉPERTOIRE** apparaît à l'écran. Appuyez sur la touche **↵OK** pour accéder au répertoire.
2. Sélectionnez **MODIF CONTACT** à l'aide des touches **▲** et **▼** puis appuyez sur la touche **↵OK** pour continuer.
3. Appuyez sur les touches **▲** et **▼** pour faire défiler jusqu'au contact à modifier puis appuyez sur la touche **↵OK**.
4. Si besoin, appuyez sur la touche **R/X** pour effacer des caractères. Saisissez le nouveau nom puis appuyez sur la touche **↵OK** pour confirmer.
5. Modifiez le numéro de téléphone de la même manière puis changez la sonnerie si vous le souhaitez. Enfin, appuyez sur la touche **↵OK** pour confirmer les modifications.

➤ **Supprimer un contact du répertoire**

1. Appuyez sur la touche **↵OK**. **RÉPERTOIRE** apparaît à l'écran. Appuyez sur la touche **↵OK** pour accéder au répertoire.
2. Sélectionnez **EFFAC CONTACT** à l'aide des touches **▲** et **▼** puis appuyez sur la touche **↵OK** pour continuer. Le nom et le numéro du premier contact figurant dans le répertoire apparaissent à l'écran.
3. Appuyez sur les touches **▲** et **▼** pour faire défiler jusqu'au contact à supprimer puis appuyez sur la touche **↵OK**.
4. **CONFIRMER?** s'affiche à l'écran. Appuyez sur la touche **↵OK** de nouveau pour confirmer afin de supprimer le contact sélectionné du répertoire.

➤ **Supprimer tous les contacts du répertoire**

1. Appuyez sur la touche **↵OK**. **RÉPERTOIRE** apparaît à l'écran. Appuyez sur la touche **↵OK** pour accéder au répertoire.
2. Sélectionnez **TOUT EFFACER** à l'aide des touches **▲** et **▼** puis appuyez sur la touche **↵OK** pour continuer. **CONFIRMER?** s'affiche à l'écran.
3. Appuyez sur la touche **↵OK** de nouveau pour confirmer afin de supprimer l'ensemble des contacts du répertoire.

➤ **Vérifier l'état de la mémoire du répertoire**

Le répertoire vous permet de sauvegarder jusqu'à 50 contacts (noms et numéros).

1. Appuyez sur la touche **↵OK**. **RÉPERTOIRE** apparaît à l'écran. Appuyez sur la touche **↵OK** pour accéder au répertoire.

2. Sélectionnez **ÉTAT MÉMOIRE** à l'aide des touches ▲ et ▼ puis appuyez sur la touche ↵OK pour afficher l'espace occupé du répertoire. Par exemple, l'appareil indiquera 30/50 si vous avez sauvegardé 30 contacts dans le répertoire.
3. Appuyez sur la touche 📞 pour retourner à l'écran d'accueil.

➤ **Sauvegarder un numéro entrant ou composé**

1. Appuyez sur la touche ▲ ou ▼ pour accéder au journal des appels composés ou reçus.
2. Sélectionnez le numéro à sauvegarder à l'aide des touches ▲ et ▼.
3. Appuyez sur la touche ↵OK. **AJOUT AU RÉP?** s'affiche à l'écran. Appuyez sur la touche ↵OK pour confirmer. Un curseur clignotant apparaît alors à l'écran. Saisissez le nom du contact puis appuyez sur la touche ↵OK pour confirmer votre saisie.
4. Le curseur clignotant passera à la ligne suivante. Si nécessaire, appuyez sur la touche **R/X** pour effacer puis modifier le numéro.
5. Appuyez sur la touche ↵OK pour confirmer le nom et le numéro. Ensuite sélectionnez la sonnerie pour les appels de ce contact à l'aide des touches ▲ et ▼. Appuyez sur la touche ↵OK pour confirmer votre choix.

Journal des appels

1. Appuyez sur la touche ↵OK. Sélectionnez **JOURNAL** à l'aide des touches ▲ et ▼ puis appuyez sur la touche ↵OK.
2. Vous pouvez consulter le journal des appels **MANQUÉS**, **REÇUS** ou **COMPOSÉS**.
3. Sélectionnez le journal des appels souhaité puis appuyez sur la touche ↵OK pour y accéder.
4. L'écran affichera le dernier appel enregistré dans le journal. (Si aucun numéro n'est enregistré, l'appareil indiquera **VIDE**).
5. Appuyez sur les touches ▲ et ▼ pour faire défiler la liste afin consulter les autres appels.
6. Lors de l'affichage d'un numéro, appuyez sur la touche ↵OK puis sélectionnez **AJOUT AU RÉP?**, **EFFACER?** ou **TOUT EFFACER?** à l'aide des touches ▲ et ▼. Ensuite, appuyez sur la touche ↵OK pour effectuer l'opération sélectionnée :
 - **AJOUT AU RÉP** : Sélectionnez cette option pour sauvegarder un numéro du journal des appels dans le répertoire. Veuillez vous reporter à la section « Sauvegarder un numéro entrant ou composé ».
 - **EFFACER** : Sélectionnez cette option pour supprimer le numéro sélectionné du journal des appels.
 - **TOUT EFFACER** : Sélectionnez cette option pour effacer l'ensemble des numéros du journal des appels.

Réglages de la base

➤ **Désinscrire un combiné**

Cette fonction vous permet de désinscrire un combiné de la base.

1. Appuyez sur la touche ↵OK puis sélectionnez **RÉGLAGES BASE** à l'aide des touches ▲ et ▼.
2. Appuyez sur la touche ↵OK. **DÉSINSC COMBINÉ** apparaît à l'écran.
3. Appuyez sur la touche ↵OK. L'appareil vous demande d'entrer le code PIN (« 0000 » par défaut).

4. Saisissez le code PIN à 4 chiffres puis appuyez sur la touche **↵OK** pour confirmer.
5. Appuyez sur la touche **▲** ou **▼** pour faire défiler les noms des combinés.
6. Appuyez sur la touche **↵OK** pour confirmer.

➤ **Configurer le mode de numérotation** (Tonalité / Impulsion)

1. Appuyez sur la touche **↵OK** puis sélectionnez **RÉGLAGES BASE** à l'aide des touches **▲** et **▼**.
2. Appuyez sur la touche **↵OK** puis faites défiler jusqu'à l'option **NUMÉROTATION**. Appuyez sur la touche **↵OK** pour accéder aux réglages.
3. Appuyez sur la touche **▲** ou **▼** pour choisir le mode **TONALITÉ** ou **IMPULSION**. Appuyez sur la touche **↵OK** pour confirmer votre choix.

Remarque : Vous devez peut-être régler le mode de numérotation en fonction de votre système de terminal de télécommunication.

➤ **Régler le temps flash**

L'appareil vous permet de régler le temps flash comme suit :

1. Appuyez sur la touche **↵OK** puis sélectionnez **RÉGLAGES BASE** à l'aide des touches **▲** et **▼**.
2. Appuyez sur la touche **↵OK** puis faites défiler jusqu'à l'option **TEMPS FLASH**. Appuyez sur la touche **↵OK** pour accéder aux réglages.

Appuyez sur la touche **▲** ou **▼** pour choisir le réglage souhaité : 100ms, 300ms, 600ms ou 1000ms.

3. Appuyez sur la touche **↵OK** pour confirmer votre choix.

➤ **Changer le code PIN**

Certaines fonctions sont protégées par un code PIN à 4 chiffres. Vous devez impérativement saisir le code PIN correct avant de pouvoir en modifier les paramètres. Le code PIN par défaut est « 0000 ». Vous pouvez modifier ce code comme décrit ci-dessous :

1. Appuyez sur la touche **↵OK** puis sélectionnez **RÉGLAGES BASE** à l'aide des touches **▲** et **▼**.
2. Appuyez sur la touche **↵OK** puis faites défiler jusqu'à l'option **CHANGER PIN**. Appuyez sur la touche **↵OK** pour continuer.
3. Saisissez le code PIN à 4 chiffres à l'aide du clavier. (Le code PIN par défaut est « 0000 ».) Appuyez sur la touche **↵OK** pour confirmer.
4. Entrez le nouveau code PIN (4 chiffres). Appuyez sur la touche **↵OK** pour confirmer.
5. Saisissez le nouveau code PIN une nouvelle fois et appuyez sur la touche **↵OK** pour confirmer.

Remarque : Si vous avez saisi un code PIN erroné, l'appareil émettra une tonalité d'erreur et retournera au menu précédent.

➤ **Rétablir les paramètres par défaut de la base**

À la réinitialisation de la base, les journaux d'appels seront effacés tandis que les contacts sauvegardés dans le répertoire seront conservés.

1. Appuyez sur la touche **↵OK** puis sélectionnez **RÉGLAGES BASE** à l'aide des touches **▲** et **▼**.
2. Appuyez sur la touche **↵OK** puis faites défiler jusqu'à l'option **PARAM DÉFAUT**. Appuyez sur la touche **↵OK** pour continuer.
3. Saisissez le code PIN à 4 chiffres à l'aide du clavier. (Le PIN par défaut est « 0000 ».) Appuyez sur la touche

➔OK pour confirmer.



- Une fois le code PIN validé, l'appareil rétablira l'ensemble des réglages d'usine.

Réglages du combiné

➤ **Réveil** (fonction uniquement accessible à partir du combiné)

- Appuyez sur la touche ➔OK. Sélectionnez **RÉGLAGES COMB** à l'aide des touches ▲ et ▼ puis appuyez sur la touche ➔OK.
- Faites défiler jusqu'à l'option **RÉVEIL** puis appuyez sur la touche ➔OK pour continuer.
- Appuyez sur la touche ▲ ou ▼ pour activer ou désactiver la fonction réveil. Si vous avez sélectionné **RÉVEIL ACTIVÉ**, l'appareil vous demandera de régler l'heure de réveil.
« 12:00 » s'affiche à l'écran avec « 12 » clignotant. Réglez les heures à l'aide des touches ▲ et ▼ puis appuyez sur la touche ➔OK. Ensuite, réglez les minutes et appuyez sur la touche ➔OK pour confirmer votre réglage.
- Après avoir réglé l'heure du réveil, vous pouvez activer la répétition d'alarme en sélectionnant **RÉP ALARME ACTIVÉ**.
- Appuyez sur la touche ➔OK pour confirmer votre réglage. Lorsque le réveil est activé,  apparaîtra à l'écran.

Remarques :



- Si vous avez activé la répétition d'alarme en sélectionnant **RÉP ALARME ACTIVÉ**, le réveil sonnera neuf fois toutes les 5 minutes.  continuera à clignoter. Lorsque le réveil se déclenche, appuyez sur n'importe quelle touche excepté la touche  pour arrêter l'alarme. Le réveil se déclenchera à nouveau 5 minutes plus tard.
- Si vous avez désactivé la répétition d'alarme en sélectionnant **RÉP ALARME DÉFACT**, le réveil sonnera pendant 45 secondes. Vous pouvez arrêter l'alarme en appuyant sur la touche .

➤ **Régler la sonnerie et le volume du combiné**





Le combiné vous offre un choix de 10 sonneries et de 5 niveaux de volume.

- Appuyez sur la touche ➔OK. Sélectionnez **RÉGLAGES COMB** à l'aide des touches ▲ et ▼ puis appuyez sur la touche ➔OK.
- Faites défiler jusqu'à l'option **SONNERIE** puis appuyez sur la touche ➔OK pour continuer.
- Utilisez les touches ▲ et ▼ pour sélectionner entre **SONNERIE INT** et **SONNERIE EXT** puis appuyez sur la touche ➔OK pour confirmer votre choix.
- Utilisez les touches ▲ et ▼ pour sélectionner entre **MÉLODIE** et **VOLUME** puis appuyez sur la touche ➔OK pour accéder aux réglages.
 - **Pour régler la sonnerie** : utilisez les touches ▲ et ▼ pour faire défiler jusqu'à la sonnerie souhaitée. Vous entendrez la sonnerie sélectionnée.
 - **Pour régler le volume** : utilisez les touches ▲ et ▼ pour faire défiler jusqu'au niveau de volume adapté. Si vous souhaitez désactiver la sonnerie, sélectionnez **DÉSACTIVÉ** puis appuyez sur la touche ➔OK pour confirmer votre réglage.

Remarques :

1. Si vous avez sélectionné **DÉSACTIVÉ** pour **SONNERIE INT** (sonnerie des appels internes), l'icône du mode silencieux  ne s'affichera pas à l'écran mais le combiné ne sonnera pas lorsqu'un appel est transféré à celui-ci.
2. Si vous avez sélectionné **DÉSACTIVÉ** pour **SONNERIE EXT** (sonnerie des appels externes), l'icône du mode silencieux  s'affichera à l'écran. Lors d'un appel entrant, le combiné ne sonnera pas. (Touche raccourci : appuyez sur la touche **#**  et maintenez-la enfoncée pour activer/désactiver la sonnerie des appels externes.)

➤ **Régler les tonalités du combiné** (réglage uniquement accessible à partir du combiné)





1. Appuyez sur la touche  **OK**. Sélectionnez **RÉGLAGES COMB** à l'aide des touches **▲** et **▼** puis appuyez sur la touche  **OK**.
2. Faites défiler jusqu'à l'option **TONALITÉ** puis appuyez sur la touche  **OK** pour continuer.
3. Utilisez les touches **▲** et **▼** pour sélectionner l'option **BIPS TOUCHES**, **BATT FAIBLE** ou **HORS PORTÉE** puis appuyez sur la touche  **OK** pour accéder aux réglages.
4. Appuyez sur la touche **▲** ou **▼** pour activer ou désactiver la tonalité sélectionnée.
5. Appuyez sur la touche  **OK** pour confirmer votre réglage.

Remarques :





1. Si vous avez activé la tonalité des touches, vous entendrez un signal sonore chaque fois que vous appuyez sur les touches du combiné.
2. Si vous avez activé l'avertissement de batterie faible, le combiné émettra un signal sonore lorsque la batterie est faible.
3. Si vous avez activé le signal hors portée, le combiné émettra un signal sonore lorsque le combiné se trouve hors de portée de la base.

➤ **Sélectionner la langue d'affichage du combiné**

Le combiné prend en charge 7 langues d'affichage. Sélectionnez la langue souhaitée comme suit :

1. Appuyez sur la touche  **OK**. Sélectionnez **RÉGLAGES COMB** à l'aide des touches **▲** et **▼** puis appuyez sur la touche  **OK**.
2. Faites défiler jusqu'à l'option **LANGUE** puis appuyez sur la touche  **OK** pour continuer.
3. Utilisez les touches **▲** et **▼** pour sélectionner la langue souhaitée : **English** (anglais), **DEUTSCH** (allemand), **FRANCAIS**, **ITALIANO** (italien), **ESPAÑOL** (espagnol), **PORTUGUES** (portugais), **NEDERLANDS** (néerlandais). Enfin, appuyez sur la touche  **OK** pour confirmer votre choix.

➤ **Changer le nom du combiné** (réglage uniquement accessible à partir du combiné)

1. Appuyez sur la touche  **OK**. Sélectionnez **RÉGLAGES COMB** à l'aide des touches **▲** et **▼** puis appuyez sur la touche  **OK**.
2. Faites défiler jusqu'à l'option **NOM COMBINÉ** puis appuyez sur la touche  **OK** pour continuer.
3. L'écran indique le nom actuel du combiné (si disponible).
4. Saisissez le nom du combiné à l'aide du clavier. Appuyez sur la touche **R/X** pour effacer un caractère en cas d'erreur. Appuyez sur la touche  **OK** pour confirmer le nom saisi.

➤ **Régler l'heure et la date**

Pour régler la date et l'heure du combiné, procédez comme suit :

1. Appuyez sur la touche **↵OK**. Sélectionnez **RÉGLAGES COMB** à l'aide des touches **▲** et **▼** puis appuyez sur la touche **↵OK**.
2. Faites défiler jusqu'à l'option **DATE&HEURE** puis appuyez sur la touche **↵OK** pour continuer.
3. Les deux chiffres de l'année clignotent à l'écran.
4. Réglez l'année à l'aide des touches **▲** et **▼**. Ensuite, appuyez sur la touche **↵OK** pour confirmer votre réglage et passer au réglage suivant (mois, date).
5. Effectuez le réglage à l'aide des touches **▲** et **▼** comme indiqué ci-dessus.

Remarques :

- La date et l'heure sont automatiquement mises à jour lorsque le téléphone reçoit le premier appel.
- Lorsque vous mettez l'appareil en marche pour la première fois, la date et l'heure clignotent. Veuillez régler la date et l'heure comme indiqué ci-dessus.

➤ **Sélectionner une base** (réglage uniquement accessible à partir du combiné)

Chaque combiné peut être utilisé avec 4 bases. Vous pouvez sélectionner la base avec laquelle le combiné doit fonctionner de façon prioritaire.

Si vous sélectionnez l'option **AUTO**, le combiné s'appariera à la base qu'il trouve en premier.

1. Appuyez sur la touche **↵OK**. Sélectionnez **RÉGLAGES COMB** à l'aide des touches **▲** et **▼** puis appuyez sur la touche **↵OK**.
2. Faites défiler jusqu'à l'option **SÉLECT BASE** puis appuyez sur la touche **↵OK** pour continuer.
3. « **BASE 1 +** » s'affiche à l'écran.
4. Utilisez les touches **▲** et **▼** pour choisir la base souhaitée ou sélectionner l'option **AUTO**.

Remarque : Si vous avez sélectionné l'option **AUTO**, le combiné s'appariera à la base dont le numéro s'affiche après le sign « + ».

5. Appuyez sur la touche **↵OK** pour lancer la recherche. L'appareil émettra le signal sonore « di-du-di » lorsque le combiné est associé à une base.

➤ **Restaurer les paramètres par défaut du combiné** (option uniquement accessible à partir du combiné)

Cette fonction vous permet de restaurer les réglages d'usine du combiné. Les réglages du combiné seront réinitialisés à leurs valeurs par défaut et les journaux d'appels seront effacés. En revanche, les contacts sauvegardés dans le répertoire seront conservés.



1. Appuyez sur la touche **↵OK**. Sélectionnez **RÉGLAGES COMB** à l'aide des touches **▲** et **▼** puis appuyez sur la touche **↵OK**.
2. Faites défiler jusqu'à l'option **PARAM DÉFAUT** puis appuyez sur la touche **↵OK** pour continuer.
3. **PIN?** s'affiche à l'écran. Vous devez alors saisir le code PIN correct (le PIN par défaut est « 0000 »).
4. Appuyez sur la touche **↵OK** pour confirmer. Une fois le code PIN validé, le combiné sera remis à zéro.



Inscription des combinés





Le combiné fourni est déjà souscrit à la base.

Si vous achetez des combinés supplémentaires, vous devez les inscrire à la base. Vous pouvez inscrire 5 combinés à la même base. Celle-ci est compatible avec les combinés Thomson ainsi que les combinés répondant à la norme GAP.

Pour inscrire un combiné, rechargez pleinement la batterie et approchez-vous de la base.

1. **Sur le combiné** : Appuyez sur la touche OK. Sélectionnez l'option **INSCRIPTION** à l'aide des touches ▲ et ▼ puis appuyez sur la touche OK.
2. Utilisez les touches ▲ et ▼ pour sélectionner le numéro de la base souhaitée. Le numéro marqué avec le signe « + » indique la base déjà en utilisation.

Appuyez sur la touche OK. **PIN?** s'affiche à l'écran. Vous devez alors saisir le code PIN à 4 chiffres (le PIN par défaut est « 0000 »). Appuyez sur la touche OK pour continuer.

3. Après validation du PIN, l'appareil affiche **RECHERCHE 1...** (ou 2/3/4) à l'écran.
4. **Sur la base** : Appuyez sur la touche OK. Sélectionnez l'option **INSCRIPTION** à l'aide des touches  et  puis appuyez sur la touche OK pour confirmer. **RECHERCHE...** s'affiche à l'écran.

Lorsqu'un combiné est souscrit à la base, l'appareil émettra un signal sonore « di-du » de confirmation. Il attribuera automatiquement un numéro au combiné et ce numéro s'affichera à l'écran de celui-ci. Utilisez ce numéro pour les appels internes.

Si le combiné ne parvient pas à trouver la base après un moment, il passera en mode veille. Vous devez alors essayer de nouveau.

Résolution des problèmes

✧ **La barre de signal n'apparaît pas à l'écran**

- ✓ Le combiné est hors de portée. Rapprochez-vous de la base.

✧ **Pas de tonalité**

- ✓ Vérifiez les branchements de l'appareil.
- ✓ Le combiné est hors de portée. Rapprochez-vous de la base.

✧ **La base/chargeur n'émet pas de bip de contact**

- ✓ Le combiné n'est pas placé sur la base/chargeur correctement.
- ✓ Les contacts de charge sont sales. Débranchez l'adaptateur secteur, puis nettoyez les contacts à l'aide d'un chiffon humide.

✧ **Le combiné ne se recharge pas sur le chargeur**

- ✓ Veillez à ce que la batterie soit insérée correctement.
- ✓ Assurez-vous que le combiné soit placé sur la base/chargeur correctement.
- ✓ Les contacts de charge sont sales. Débranchez l'adaptateur secteur, puis nettoyez les contacts à l'aide d'un chiffon humide.
- ✓ La batterie est défectueuse. Remplacez-la par une nouvelle batterie.

✧ **Pas d'affichage**

- ✓ Assurez-vous que la batterie soit rechargée.
- ✓ Vérifiez si l'appareil est branché au secteur correctement et s'il y a du courant sur la prise murale.

✧ **Le combiné ne sonne pas**

- ✓ Vérifiez si l'appareil n'est pas en sourdine.
- ✓ Activez la sonnerie du combiné.

✧ **L'appareil ne fonctionne pas**

- ✓ Vérifiez si la batterie est déchargée. Rechargez-la si nécessaire.
- ✓ Si ce n'était pas le cas, retirez la batterie et débranchez les câbles puis réinstallez le tout 10 minutes plus tard.

Déclaration de conformité

Cet appareil est conforme aux principales exigences et autres dispositions de la directive 1995/5/CE.

La déclaration de conformité est disponible sur le site : www.logisav.fr



Ce logo apposé sur le produit signifie qu'il s'agit d'un appareil dont le traitement en tant que déchet rentre dans le cadre de la directive 2002/96/CE du 27 janvier 2003, relative aux déchets d'équipements électriques et électroniques (DEEE).

La présence de substances dangereuses dans les équipements électriques et électroniques peut avoir des effets potentiels sur l'environnement et la santé humaine dans le cycle de retraitement de ce produit.

Ainsi, lors de la fin de vie de cet appareil, celui-ci ne doit pas être mis au rebut avec les déchets ménagers non triés.

En tant que consommateur final, votre rôle est primordial dans le cycle de réutilisation, de recyclage et les autres formes de valorisation de cet équipement électrique et électronique. Des systèmes de reprise et de collecte sont mis à votre disposition par les collectivités locales (déchetteries) et les distributeurs.

Vous avez l'obligation d'utiliser les systèmes de collecte sélective mise à votre disposition

Les batteries usagées ou vides sont à déposer chez votre dépôt local des déchets chimiques. Ne les mettez jamais au rebut comme les ordures ménagères.

Importé par ADMEA, 12 Rue Jules Ferry, 93110 Rosny sous bois, France.

THOMSON est une marque de Technicolor SA utilisée sous licence par ADMEA.