

Notice d'uti-
l i s a t i o n
B e d i e n u n g s -
a n l e i t u n g
I s t r u z i o n i
p e r l ' u s o
I n s t r u c t i o n s
f o r u s e
L i b r o d e
i n s t r u c c i o n e s
F o l h e t o d e
u t i l i z a ç ã o
B r u g s a n -
v i s n i n g
B e t j e n i n g s -
v e j l e d n i n g
Ο δ η γ ι ε ς
X ρ ή σ ε ω ς
2 I M S 7 6 C T

THOMSON

CONSEILS ET PRÉCAUTIONS

1. LA MISE EN PLACE

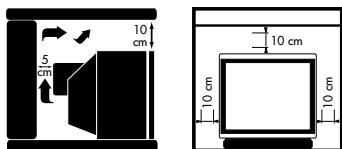

PAS D'OBSTRUCTION À L'AÉRATION.

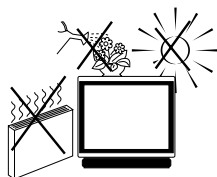

*PAS D'EAU,
PAS DE CHALEUR,
PAS DE SOLEIL.*



N'installez pas d'enceintes acoustiques à proximité immédiate du téléviseur, en effet les aimants des haut-parleurs pourraient faire apparaître des taches de couleur sur l'écran.

Observez avant tout les consignes ci-après, qui ont trait à votre sécurité et à la sûreté de fonctionnement de l'appareil.

Les téléviseurs ont besoin d'un refroidissement suffisant pour que leurs composants ne tombent pas en panne par suite de surchauffe. Il ne faut pas couvrir les ouvertures de la paroi arrière par des rideaux, nappes, journaux, etc. Les éléments encastrables doivent être suffisamment vastes pour que l'air frais puisse y circuler. Ne pas installer l'appareil directement près du chauffage.

L'appareil est conçu pour être utilisé dans des locaux secs. Si, à titre exceptionnel, il vous arrivait de faire fonctionner l'appareil à l'extérieur (par ex. sur le balcon, sous la véranda, sous la tente), veillez absolument à le protéger contre l'humidité (rosée, pluie, éclaboussures).

Avant de mettre un téléviseur froid en marche dans une pièce chaude, attendre que la buée qui se trouve éventuellement sur l'écran se soit évaporée d'elle-même. N'ouvrez en aucun cas vous-même l'appareil. Faites installer l'antenne uniquement par une entreprise spécialisée.

Le soir après les émissions TV ou en cas de longue absence, il est recommandé d'éteindre l'appareil avec l'interrupteur marche/arrêt.

Même lorsque l'interrupteur marche/arrêt est en position arrêt, le téléviseur n'est pas complètement séparé du secteur. Afin de le déconnecter complètement, il est nécessaire de débrancher la prise d'alimentation.

Veillez débrancher la fiche secteur de la prise dans les cas suivants :

1. Pendant un orage. Dans ce cas, il est préférable de débrancher également la fiche d'antenne.
2. Si vous constatez que l'appareil dégage une odeur ou de la fumée.

Informations supplémentaires :

Le blindage du téléviseur est suffisant pour éviter l'émission de rayons X vers l'extérieur.

La tension d'accélération s'élève au maximum à 26 kV.

Les interventions de personnel non qualifié, les modifications de la haute tension ou le remplacement du tube par un modèle non conforme aux prescriptions du constructeur peuvent provoquer une forte augmentation du rayonnement X.

Un appareil modifié de cette façon ne répond plus aux spécifications d'origine et ne doit pas être remis en service.

2. L'ENTRETIEN

Le nettoyage de l'écran s'effectue avec des produits liquides pour vitre.

- N'utilisez jamais de produits abrasifs.
- Nettoyez la façade et le coffret à l'aide d'un chiffon doux imprégné d'un détergent neutre. L'utilisation de solvants tels que White Spirit ou un produit à base d'alcool risque d'endommager votre appareil.
- Nettoyez régulièrement les grilles d'aération à l'arrière de votre téléviseur.

3. LA DÉMAGNÉTISATION

Le champ magnétique terrestre peut agir sur votre téléviseur ; cela se traduit aussi par l'apparition de taches de couleur à l'écran.

Si cela se produisait :





- Arrêtez le téléviseur à l'aide de l'interrupteur marche/arrêt.
- Attendez une heure environ puis remettez en marche.

Cette opération permet de démagnétiser automatiquement l'écran. Si les taches de couleur étaient toujours visibles, répétez la procédure.

LA TÉLÉCOMMANDE

MENU

LE MENU PRINCIPAL permet d'accéder aux menus :

-  **PREF.** ▶ Image _____ page 8
-  **-- : --** ▶ Réglage de l'heure _____ 10
-  **Program.** ▶ Réglage manuel des chaînes _____ 12
-  **Organis.** ▶ Réorganisation des chaînes _____ 7

0

LE MENU TIMER (RÉVEIL) permet d'accéder aux fonctions :

-  ▶ Veille (Arrêt différé) _____ page 10
-  ▶ Réveil _____ 11

Les menus *Program.*, *Organis.* et *Timer* peuvent être verrouillés. Si vous n'arrivez pas à les faire apparaître, voir page 17 pour les déverrouiller.

La première ligne des menus est automatiquement sélectionnée. Pour sélectionner une autre ligne, il suffit d'appuyer à nouveau sur la touche pour descendre dans les menus.

||

SÉLECTION DU SON

□

SÉLECTION DE L'IMAGE

- PROG. +

SÉLECTION DES PROGRAMMES

STOP FUNC. VT

VOLUME SONORE,
et réglage ou sélection dans les menus

TV

AFFICHAGE D'INFORMATIONS,
(chaîne regardée, heure, pré-réglages)
et pour effacer les menus

▶

SUPPRESSION DU SON

VT

TÉLÉTEXTE
et pour remonter dans les menus

⏻

MISE EN VEILLE

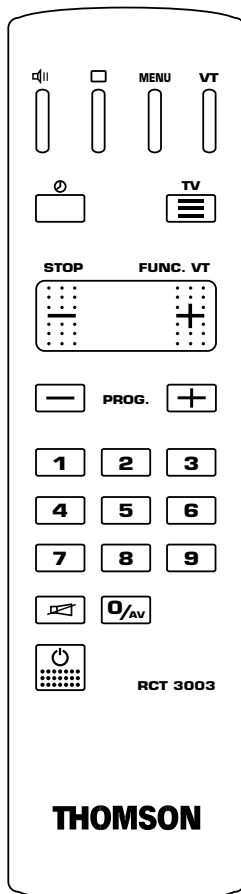

Les piles : Enlevez la trappe au dos de la télécommande et mettez 2 piles de 1,5 V TYPE LR03.

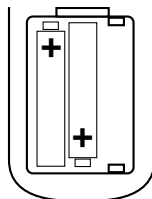

Pour ne pas nuire à l'environnement, veuillez jeter les piles usagées dans les conteneurs prévus à cet effet.

SOMMAIRE

	Pages		Pages
RACCORDEMENTS ET COMMANDES	4	RÉVEIL	11
MISE EN SERVICE	4	RÉGLAGE MANUEL DES CHAÎNES	12
RÉGLAGE AUTOMATIQUE DES CHAÎNES	5	SÉCURITÉ ENFANT	13
RÉORGANISATION DES CHAÎNES	7	TÉLÉTEXTE - FASTEXT - TOPTXT	14
RÉGLAGE DE L'IMAGE	8	RACCORDEMENTS	16
UTILISATION QUOTIDIENNE	9	MENU DE VERROUILLAGE	17
AUTRES POSSIBILITÉS	10		

RACCORDEMENTS ET COMMANDES

Sur le côté droit de l'appareil

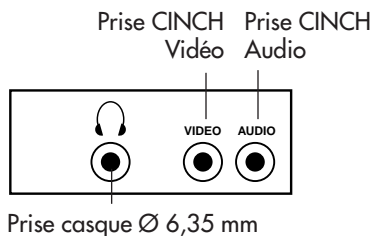

Raccordez à une prise de courant
220 - 240 V ~ 50 Hz.

À l'arrière de l'appareil.

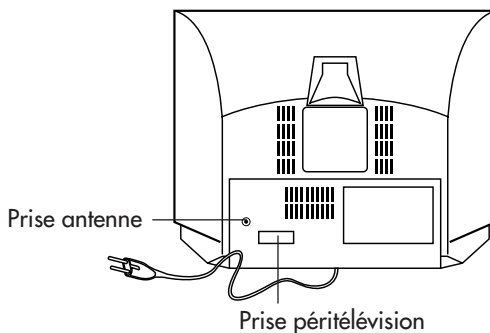

À l'avant de l'appareil.

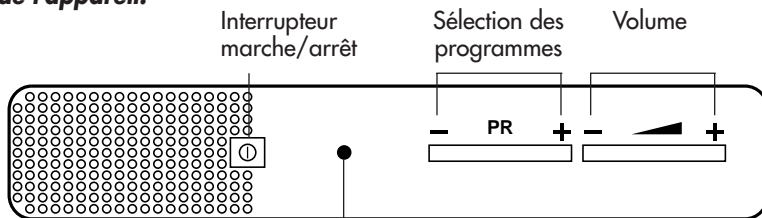

Témoin de mise sous tension Vert : marche/Rouge : Veille

MISE EN SERVICE

Appuyez sur l'interrupteur marche/arrêt, le témoin s'éclaire.
Appuyez sur la touche 1 du clavier numérique de la télécommande.
Si l'appareil n'a pas été réglé, procédez au réglage des chaînes (p. 5).

RÉGLAGE AUTOMATIQUE DES CHAÎNES

Cet appareil est équipé d'un système de recherche automatique des stations qui permet la recherche et la mise en mémoire de toutes les chaînes reçues dans votre région. Pour vous aider à identifier les chaînes, nous vous suggérons d'avoir en main un programme TV ou votre quotidien.

Assurez-vous que le câble d'antenne soit bien branché au téléviseur, que tout appareil connecté uniquement par l'antenne (magnétoscope ou équipement satellite) soit bien en service et que celui raccordé par la prise péritélévision soit bien arrêté.

La recherche des chaînes se fait en fonction de la langue choisie dans le menu **INSTALLATION** :

FRANÇAIS ET ANGLAIS

Recherche des canaux français DKK' puis des canaux BG.

AUTRES LANGUES ET FRANÇAIS (BELGIQUE, SUISSE)

Recherche des canaux BG puis des canaux DKK'.

1. MENU INSTALLATION

Lors de la première mise en service du téléviseur, le menu Installation apparaît automatiquement. Si ce menu n'apparaît pas, vous pouvez l'obtenir de la façon suivante :

- Mettez le téléviseur en veille.
- Éteignez le téléviseur par l'interrupteur marche/arrêt, attendez l'extinction du témoin de mise sous tension.
- Rallumez le téléviseur tout en maintenant la pression sur la touche PR – du clavier du téléviseur jusqu'à l'apparition du menu **INSTALLATION**.

Pressions successives pour sélectionner la langue souhaitée.

Brève pression, un nouveau menu apparaît.

La recherche automatique commence. Le curseur va se déplacer de gauche à droite.

Veuillez patienter jusqu'à l'apparition du menu ci-contre :

Brève pression pour rechercher les chaînes dans l'autre norme,

ou bien

brève pression pour faire apparaître le menu de Classement des chaînes.

*Le menu de **CLASSEMENT DES CHAÎNES** apparaît automatiquement à la fin de la recherche des chaînes dans l'autre norme.*



INSTAL. MENU

English	press +
Deutsch	
Français	
Français (Belgique, Suisse)	
Italiano	
Español	

Français appuyer sur +

AUTOPROGRAMMATION

Recherche des chaînes	
DKK' 	CHXX
Chaînes trouvées : XX	

Chaînes trouvées : X X
Rechercher les chaînes dans les autres normes ?
Oui  Non 

2. MENU CLASSEMENT DES CHAÎNES

Ce menu permet de :

- attribuer un numéro à la chaîne.
- donner un nom à la chaîne.
- mettre en mémoire les modifications effectuées.
- supprimer une chaîne.

CLASSEMENT DES CHAINES

PR 01 CH22

Choisir une chaîne	PR - / PR +
Lui donner un numéro	+
Supprimer cette chaîne	-
Fin : appuyer sur	[TV]

SUPPRIMER - MÉMORISER DES CHAÎNES

Sélectionnez la chaîne.

Pour la supprimer :

Pression prolongée jusqu'à ce que la chaîne sélectionnée soit supprimée.

Pour la mémoriser :

Brève pression, un nouveau menu apparaît.

Sélectionnez le numéro que vous souhaitez donner à la chaîne.

CLASSEMENT DES CHAINES

PR 01 CH22

Choisir une chaîne	PR - / PR +
Lui donner un numéro	+
Supprimer cette chaîne	-
Fin : appuyer sur	[TV]

CLASSEMENT DES CHAINES

PR 01 CH22

No. de chaîne : --	- / +
Nom : - - - -	
Mémoriser et continuer	

NOM DE CHAÎNE

Brève pression pour sélectionner la ligne **Nom**.

Brève pression pour faire clignoter le premier tiret.

Maintenez la pression (PROG +) : les signes, chiffres et lettres défilent dans l'ordre de l'alphabet.

Maintenez la pression (PROG -) : les lettres défilent dans l'ordre inverse.

Quand vous avez affiché le caractère recherché passez au tiret suivant (+) ou précédent (-).

Pour laisser un espace, recherchez le caractère vide (entre β et A).

Nom : - - - - PR - / PR + - / +

MÉMORISATION

Sélectionnez la ligne **Mémoriser**.

Brève pression pour mémoriser vos modifications, le + devient OK.

Le menu CLASSEMENT DES CHAÎNES apparaît à nouveau.

Recommencez les opérations ci-dessus pour modifier d'autres programmes.

Mémoriser et continuer +

Brève pression pour effacer le menu.

NOUVELLES CHAÎNES

Si vous n'arrivez pas à trouver une chaîne ou si une nouvelle chaîne venait à émettre dans votre région, reportez vous au paragraphe RÉGLAGE MANUEL DES CHAÎNES.

NOUVELLE RÉGION (Si vous changez de région ou pour une autre raison)

Relancez la recherche automatique puis réorganisez les programmes. Pour cela, appelez le menu INSTALLATION et procédez comme décrit précédemment (p. 5).

Toute programmation précédente est alors effacée.



Brève pression pour effacer le menu.

RÉORGANISATION DES CHAÎNES

Si vous désirez réorganiser l'ordre de vos chaînes, veuillez procéder de la façon suivante :

MENU



Brève pression pour appeler le menu principal.

MENU



Pressions successives pour sélectionner la ligne **Organis.** (Classement des chaînes).

FUNC. VT



Brève pression le menu CLASSEMENT DES CHAÎNES apparaît.

Lorsque le téléviseur est en AV (Audiovisuel), il n'est pas possible d'afficher le menu CLASSEMENT DES CHAÎNES.

- PROG +

Sélectionnez la chaîne.

STOP



Pour la supprimer :

Pression prolongée jusqu'à ce que la chaîne sélectionnée soit supprimée.

FUNC. VT



Pour la mémoriser :

Brève pression, un nouveau menu apparaît.

STOP FUNC. VT



Sélectionnez le numéro que vous souhaitez donner à la chaîne.

MENU



Pressions successives pour sélectionner la ligne **Mémoriser**.

FUNC. VT



Brève pression pour mémoriser vos modifications, le + devient OK.
Le menu CLASSEMENT DES CHAÎNES apparaît à nouveau.

Recommencez les opérations ci-dessus pour modifier d'autres programmes.



Brève pression pour effacer le menu.

MENU

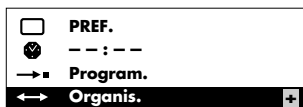

CLASSEMENT DES CHAINES

PR 01 CH22

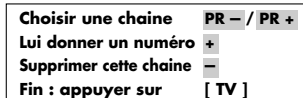

CLASSEMENT DES CHAINES

PR 01 CH22

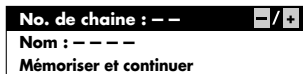

Mémoriser et continuer

RÉGLAGE DE L'IMAGE

MENU



Brève pression pour appeler le menu principal.

La ligne **PREF.** est sélectionnée.

FUNC. VT



Brève pression, le menu image s'affiche.

La première ligne est sélectionnée.

MENU



Pressions successives pour sélectionner la fonction à régler :



LUMIÈRE



COULEUR



CONTRASTE



CONTOUR



TEINTE

Le réglage du contour n'est actif qu' en PAL ou NTSC.

Le réglage de la teinte n'est actif qu'en NTSC.



Pour effectuer les réglages.

Ces réglages pourront être rappelés ultérieurement (page 9, **PREF.**).

MENU

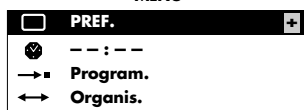

PREF.

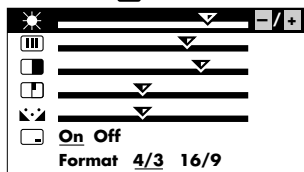

AFFICHAGE DU N° DE PROGRAMME

MENU



Sélectionnez la ligne .



Brève pression pour sélectionner :

On (Oui) : affichage permanent

Off (Non) : pas d'affichage.

S-VIDÉO (Cette ligne n'apparaît que sur un programme audiovisuel)

Permet de sélectionner S-VIDÉO lors de l'utilisation d'un appareil fournissant ce type de signal (S-VHS ou HI-8).

MENU



Sélectionnez la ligne .



FUNC. VT



Brève pression pour sélectionner :

On (Oui) : S-VIDÉO

Off (Non) : VIDÉO

FORMAT DE L'IMAGE

Permet de sélectionner le format.

Sélectionnez la ligne **Format**.

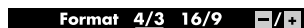

MENU



Brève pression pour choisir le format : **4/3 ou 16/9**.

Le téléviseur revient automatiquement au format 4/3 en changeant de programme.



TV



Brève pression pour effacer le menu.

MISE EN MARCHÉ - SÉLECTION DES PROGRAMMES

Allumez le téléviseur à l'aide de l'interrupteur général si le témoin est éteint. Si celui-ci est allumé, sélectionnez le programme désiré :

Pour les programmes de 1 à 9 :

Brève pression sur le chiffre correspondant.

Pour les programmes de 10 à 59 :

Longue pression pour afficher la dizaine.

Brève pression pour afficher le chiffre des unités.

Lorsque l'appareil est en veille, vous pouvez aussi le mettre en marche à partir des touches PR +/- du clavier. (Si l'appareil n'est pas en SÉCURITÉ ENFANT).

1 → 0/Av

2

4

2 -

2 4



RÉGLAGE DE L'IMAGE

Vous pouvez adapter l'image de votre téléviseur à l'éclairage ambiant. Pressions successives pour choisir le réglage souhaité :



Obscurité



Éclairage faible



Éclairage fort



Réglages personnels



RÉGLAGE DU SON

Vous pouvez adapter le son de votre téléviseur à l'émission regardée. Pressions successives pour choisir :



Débat, Informations, etc...



Émission musicale

COUPURE DU SON - RÉGLAGE DU VOLUME

Une pression coupe le son, une nouvelle pression le rétablit.

Réglez à votre convenance le volume sonore.



AFFICHAGE DE CONTRÔLE - ZAPPING

Affichage des indications concernant la chaîne regardée : Nom et numéro de programme - son - heure - temps de veille - heure de réveil.

Certaines informations ne s'affichent que si vous les avez rentrées.

Pressions successives pour faire défiler les programmes mis en mémoire.



MISE EN VEILLE - ARRÊT AUTOMATIQUE

Brève pression, le témoin devient rouge.

L'appareil se met automatiquement en veille au bout de quelques minutes, dès qu'il n'y a plus d'émission sur la chaîne regardée.

AUTRES POSSIBILITÉS

MISE À L'HEURE DE L'HORLOGE

Brève pression pour appeler le menu principal.
La ligne  **PREF.** est sélectionnée.

Brève pression pour sélectionner la ligne  - - : - - .

Brève pression, le menu de réglage de l'horloge s'affiche.

Brève pression pour sélectionner la ligne
Program. No. (Programme).

À l'aide des touches -/+ inscrivez le numéro d'un programme comportant du télétexte.
L'heure du télétexte pourra ainsi servir de référence à l'horloge interne du téléviseur.

L'horloge interne se règle automatiquement lorsque ce le téléviseur est rallumé par l'interrupteur marche/arrêt sur le programme de référence ou bien réglez-la de la façon suivante :

Brève pression pour sélectionner la ligne  .

Pressions successives sur - pour régler les heures.

Pressions successives sur + pour régler les minutes.

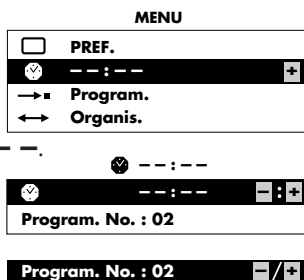

Brève pression pour effacer le menu. Si vous débranchez le téléviseur ou si vous l'arrêtez par l'interrupteur marche/arrêt, les réglages de l'horloge seront effacés, il faudra alors la remettre à l'heure.

VEILLE (ARRÊT DIFFÉRÉ)

Brève pression, le menu ci-contre apparaît.

La ligne  est sélectionnée.

Vous pouvez régler de 15 minutes à 4 heures de veille (par pas de 15 min.).

Pressions successives pour régler les heures (4h. max.).

Pressions successives pour régler les minutes (de 0 à 45 min. par pas de 15 min.).

Brève pression pour effacer le menu.

Vous pouvez vérifier à tout moment le temps restant avant l'arrêt :

Brève pression, le temps restant s'affiche quelques instants.  00 : 13

Le téléviseur s'éteindra lorsque le temps programmé sera écoulé. Le témoin de veille clignote pour signaler l'état de SÉCURITÉ ENFANT. On ne peut remettre le téléviseur en marche qu'à partir des touches numériques de la télécommande.

Vous pouvez annuler un arrêt différé :

Brève pression pour afficher le menu.

Pressions successives pour revenir à - - : - - .

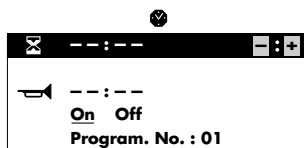

Brève pression pour effacer le menu.

Vous pouvez programmer la mise en marche du téléviseur sur la chaîne et à l'heure de votre choix. Mais d'abord vérifiez que l'horloge du téléviseur soit à l'heure, pour cela :



Brève pression.

Si l'affichage de l'heure indique -- : --, vous ne pourrez pas régler le réveil. Dans ce cas, ou si l'heure affichée est erronée, il faudra d'abord régler l'horloge, voir MISE À L'HEURE DE L'HORLOGE.

Si l'heure qui s'affiche en haut à droite du téléviseur est correcte, vous pouvez programmer l'heure de réveil.



Brève pression, le menu ci-contre apparaît.



Brève pression pour sélectionner la ligne .



Pressions successives pour régler les heures.



Pressions successives pour régler les minutes.

Le fait de régler l'heure de réveil active automatiquement la fonction réveil :

On (Oui) est sélectionné.

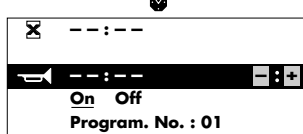

Sélectionnez la ligne **Program. No.** (Chaîne).



Choisissez la chaîne désirée pour le réveil.

Si vous désirez annuler la fonction réveil,

sélectionnez la ligne **On** (Oui).



Sélectionnez **Off** (Non) fonction réveil inactive.



Brève pression pour faire disparaître le menu.



Mettez le téléviseur en veille.

Le témoin de veille clignote. Le téléviseur se mettra en service sur le canal sélectionné à l'heure programmée, le symbole apparaît en bas à droite de l'écran. Il s'éteindra automatiquement 5 minutes après si aucune touche de la télécommande ou du clavier du téléviseur n'est actionnée.

Si vous mettez le téléviseur en marche avant que la fonction réveil soit déclenchée, il ne passera pas sur le programme choisi pour le réveil à l'heure programmée.

Il est possible de programmer simultanément l'arrêt différé (VEILLE) et la mise en marche automatique (RÉVEIL). Dans ce cas, l'heure de mise en marche automatique doit être programmée pour s'effectuer après l'heure d'arrêt différé.

RÉGLAGE MANUEL DES CHAÎNES

MENU



Brève pression pour appeler le menu principal.

MENU



Pressions successives pour sélectionner la ligne →■ **Program.** (Chaîne).

Lorsque le téléviseur est en AV (Audiovisuel), il n'est pas possible d'afficher le menu PROGRAM (RÉGLAGE DES CHAÎNES).

FUNC. VT



Brève pression pour afficher le menu →■ **PROGRAM.** (RÉGLAGE DES CHAÎNES), la première ligne du menu est sélectionnée.

MENU

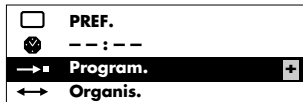

→■ PROGRAM.

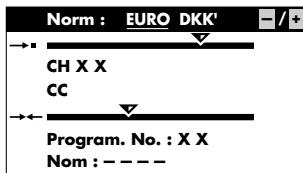

1. CHOIX DE LA NORME

Pressions successives pour sélectionner :

<u>EURO</u>	Europe de l'ouest, Tunisie, Maroc	(normes B, G)
<u>DKK'</u>	Europe orientale, Moyen-orient, Afrique, DOM-TOM	(normes D, K, K')

2. RECHERCHE DES CHAÎNES

► *Vous ne connaissez pas les numéros de canaux*

Sélectionnez la ligne →■ .

Lancez la recherche en appuyant :

Sur - : dans le sens décroissant. **Sur +** : dans le sens croissant.

Le curseur se déplace et les numéros de canaux s'inscrivent à la ligne CH pour la réception par l'antenne ou à la ligne CC pour les réseaux câblés.

Dès qu'une chaîne est captée, l'image apparaît. Si l'image correspond à la chaîne désirée, passez à la ligne →← (Accord Fin), sinon relancez la recherche.

► *Vous connaissez les numéros de canaux*

Sélectionnez la ligne CH pour les canaux hertziens (antenne) ou CC pour les réseaux câblés.

Composez le numéro de canal : 2 chiffres obligatoirement.

Exemple : canal 6, composez le 0, puis le 6.

MENU



MENU



3. ACCORD FIN (FACULTATIF)

À n'utiliser qu'en cas d'interférences.

Brève pression pour sélectionner la ligne →← .

Appuyer sur + ou - pour améliorer l'image si nécessaire.

→■ PROGRAM.

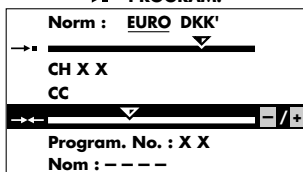

Si vous avez un décodeur pour la réception d'une chaîne cryptée, le téléviseur passe en AV lors de la réception de cette chaîne.

Dans ce cas, débranchez la prise périmentelvision de votre décodeur, appelez le menu PROGRAM., sélectionnez la ligne →← (Accord Fin), rebranchez la prise périmentelvision puis réglez l'accord fin si nécessaire.

MENU



4. NUMÉRO DE PROGRAMME

Brève pression pour sélectionner la ligne **Program. No.** (Chaîne).

Composez le numéro de programme à partir de la télécommande.

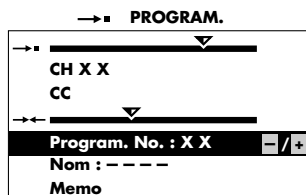

MENU



FUNC. VT



PROG. +



PROG. -



STOP

FUNC. VT



5. NOM DE CHAÎNE

Brève pression pour sélectionner la ligne **Nom**.

Brève pression pour faire clignoter le premier tiret.

Maintenez la pression (PROG +): les signes, chiffres et lettres défilent dans l'ordre de l'alphabet.

Maintenez la pression (PROG -): les lettres défilent dans l'ordre inverse.

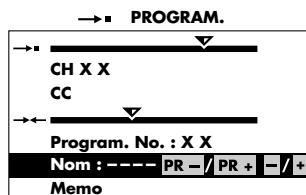

Quand vous avez affiché le caractère recherché passez au tiret suivant (+) ou précédent (-).

Pour laisser un espace, recherchez le caractère vide (entre B et A).

6. MÉMORISATION

Brève pression pour sélectionner la ligne **Memo** (Mémoriser).

Brève pression, le + devient OK, la chaîne est mémorisée. Une seconde après, la ligne →← est à nouveau sélectionnée.

Recherchez et mémorisez toutes les chaînes de la même norme puis recommencez pour une autre norme à partir de CHOIX DE LA NORME.

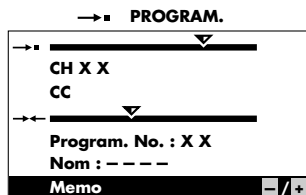

TV



Brève pression pour faire disparaître le menu.

SÉCURITÉ ENFANT

Vous pouvez interdire l'utilisation du téléviseur à partir du clavier.

Celle-ci est condamnée :

- Après un arrêt différé.
- Après avoir arrêté l'appareil en maintenant la pression plus de 4 secondes sur la touche veille de la télécommande.

Le témoin de veille clignote pour signaler l'état de SÉCURITÉ ENFANT. On ne peut remettre le téléviseur en marche qu'à partir des touches numériques de la télécommande.

TÉLÉTEXTE - FASTEXT - TOPTXT



APPEL DU TÉLÉTEXTE

Brève pression, la page sommaire (page 100) apparaît.

Si le télétexte transmis est du FASTEXT, un sous-menu permet de sélectionner en fonction de sa couleur une des 4 rubriques indiquées.

Pour cela appuyez sur la touche de la couleur correspondante.

Une fois celle-ci sélectionnée d'autres nouveaux titres peuvent apparaître.

Si le télétexte transmis est du TOPTXT, les pages sont réunies en rubriques contenant des articles.

Vous pouvez sélectionner directement la première page d'une rubrique en appuyant sur la touche bleue ou la première page d'un article, en appuyant sur la touche jaune.

SÉLECTION DES PAGES



Vous pouvez composer le numéro de la page désirée.

(3 chiffres obligatoirement) - Exemple : page 170, tapez 1,7,0.

Dès que la page est trouvée, elle apparaît sur l'écran.

Si, avec du TOPTXT, vous composez un numéro de page inexistant, ce numéro de page s'affiche en rouge.

Vous pouvez appeler la page précédente en appuyant sur la touche rouge ou la page suivante en appuyant sur la touche verte.

Ceci n'est pas possible si les touches de couleur sont utilisées pour le FASTEXT.



Brève pression pour revenir à la page sommaire.

PAGES TOURNANTES

Certaines informations nécessitent plusieurs pages. Ces dernières vont défiler automatiquement sur l'écran.

Si vous désirez arrêter le défilement de ces pages tournantes.

(Exemple : 3/5).....

STOP FRANCE 2 351 28.11.1994 16 : 00 : 50
3/5

+

-



Brève pression. Une autre pression relance le défilement.

AUTRES FONCTIONS

Brève pression, un nouveau menu apparaît.

Autre pression, on revient au menu précédent.....

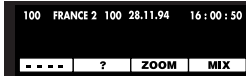

LA COULEUR DES TOUCHES EST EN RELATION AVEC LA FONCTION SOUHAITÉE.

Pour composer le numéro d'une sous-page :

Exemple : page 3/7 (pages tournantes) : tapez 0, 0, 0, 3.

Dès que la sous-page est trouvée, elle apparaît sur l'écran.

Pour les jeux :

Brève pression pour révéler une réponse cachée,
une autre pression la cache à nouveau.

Pour mieux voir :

1^{ère} pression - moitié supérieure de l'écran doublée en hauteur

2^{ème} pression - moitié inférieure de l'écran doublée en hauteur

3^{ème} pression - retour au télétexte normal.

Affichage mixte :

Brève pression, la page télétexte s'affiche sur l'image TV.

Une autre pression ramène à l'affichage du télétexte seul.

Brève pression pour revenir à l'image TV.

FUNG. VT



eq||



MENU



VT



RACCORDEMENTS

1. PRISE ANTENNE

Permet le raccordement de l'antenne et éventuellement d'un magnétoscope (consultez la notice de ce dernier). Pour effectuer le réglage du canal réservé à votre magnétoscope, vous devez y insérer une cassette et le mettre en lecture. Recherchez ensuite la chaîne correspondante sur votre téléviseur en effectuant le «Réglage manuel des chaînes» (p. 12). La mise en mémoire doit être effectuée sur les programmes se terminant par 9 (9, 19, 29, etc...)

Pour chaque utilisation du magnétoscope, appelez le programme attribué à celui-ci.

2. PRISE PÉRITÉLÉVISION

Permet le raccordement :

- d'un magnétoscope ou camescope VHS, 8 mm, S-VHS ou Hi-8.
- d'un décodeur CANAL +.
- d'un micro-ordinateur ou de jeux vidéo.

Dans le cas d'un appareil S-VHS ou Hi-8, sélectionnez S-VIDÉO **On** dans le menu Image (p. 8).

Pour utiliser l'appareil raccordé :



Appuyez pour appeler le programme audiovisuel.

Pour certains appareils cette sélection est automatique.

AV1 s'affiche dans le bas de l'écran (passage en audiovisuel).

Lorsque vous arrêterez l'appareil, et si vous n'avez pas changé de chaîne pendant la lecture, le téléviseur se remettra automatiquement sur la chaîne précédemment regardée.

Si le téléviseur a été mis en service par le magnétoscope, il se remettra en veille à l'arrêt de ce dernier.

Le téléviseur passe automatiquement au format 16/9 si l'appareil raccordé délivre la tension de commande.

3. PRISES CINCH AUDIO/VIDÉO

Permet le raccordement d'un camescope VHS ou 8 mm.



Appuyez pour appeler le programme audiovisuel AV.

Lorsque vous arrêterez l'appareil raccordé, le téléviseur restera en audiovisuel AV.



Appuyez pour appeler le programme que vous souhaitez regarder.

Pour que les qualités sonores et visuelles de votre téléviseur restent optimales, il est recommandé de ne pas brancher simultanément 2 appareils sur la prise péritélévision et les prises AUDIO/VIDÉO.

MENU DE VERROUILLAGE

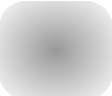

Ce menu est utilisé pour :

- verrouiller les menus Program., Organis. et TIMER (RÉVEIL),
- limiter le volume.



AFFICHAGE DU MENU

Mettez le téléviseur en veille puis éteignez-le par l'interrupteur marche/arrêt. Pour afficher le menu de verrouillage, il faut rallumer le téléviseur par l'interrupteur marche/arrêt tout en appuyant sur la touche veille de la télécommande pendant au moins 6 secondes.

Le menu ci-contre apparaît :

La ligne MAIN MENU (MENU PRINCIPAL) est sélectionnée.

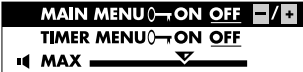

VERROUILLAGE-DÉVERROUILLAGE DES MENU PROGRAM. ET ORGANIS.

Brève pression pour sélectionner ON (OUI), les menus Program. et Organis. ne sont plus accessibles.

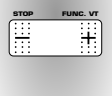

Brève pression pour sélectionner OFF (NON), les menus Program. et Organis. sont à nouveau accessibles :



VERROUILLAGE-DÉVERROUILLAGE DU MENU TIMER (RÉVEIL)

Brève pression pour sélectionner la ligne TIMER MENU.....

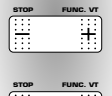

Brève pression pour sélectionner ON (OUI), le menu TIMER (RÉVEIL) n'est plus accessible.



Brève pression pour sélectionner OFF (NON), le menu TIMER est à nouveau accessible.



LIMITATION DU VOLUME

Brève pression pour sélectionner la ligne MAX (MAXIMUM) :

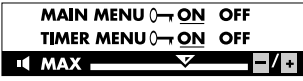

Réglez le volume à la valeur maximum souhaitée.

Le volume sera limité à cette valeur.



Brève pression pour effacer le menu.



2 5 2 9 2 1 2 0

T H O M S O N

m u l t i m e d i a

M a r k e t i n g F r a n c e

46/47 quai A. le Gallo

92648 BOULOGNE CEDEX

F r a n c e R C S

N a n t e r r e B

3 2 2 0 1 9 4 6 4

T H O M S O N

m u l t i m e d i a

S a l e s G m b H & C o . o H G

G ö t t i n g e r

C h a u s s e e 7 6

3 0 4 5 3 H a n n o v e r

G e r m a n y



THOMSON