

Garantie

Le certificat de garantie livré avec votre magnétope porte le type et le numéro de fabrication de votre appareil. Conservez-le avec la facture. Ils constituent les documents indispensables pour faire valoir vos droits à la garantie.

- *Toute réparation pendant la période de garantie doit être effectuée par un technicien agréé représentant notre marque.*
- *Toute dérogation à cette règle entraîne l'annulation de vos droits à la garantie.*
- *N'ouvrez jamais votre appareil vous-même. Cela peut être dangereux pour vous, ou pourrait endommager l'appareil.*

Précautions

Installation - Assurez-vous que la tension-secteur de votre habitation est conforme à celle indiquée sur l'étiquette d'identification, située à l'arrière de votre appareil. Installez le magnétope horizontalement, loin de toute source de chaleur importante (cheminée...) ou d'appareils produisant des champs magnétiques ou électriques élevés.

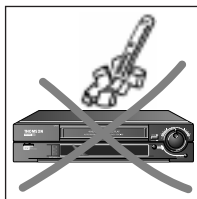

Si vous installez votre magnétope dans un meuble prévu à cet effet, vérifiez que l'aération n'est pas obstruée. Laissez 10 cm minimum de chaque côté ainsi qu'à l'arrière de l'appareil et 7 cm minimum au dessus.

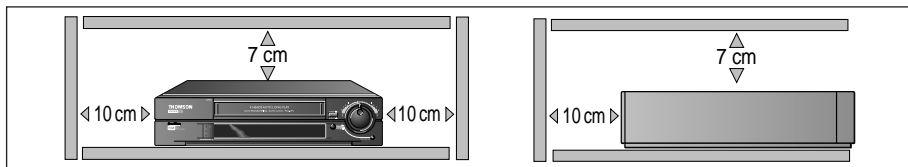

Utilisation - Si votre appareil, ou si une cassette, a séjourné dans une atmosphère froide quelque temps, comme par exemple après un transport l'hiver, attendez environ 2 heures avant d'utiliser votre magnétope. Les ouvertures situées au-dessus et en-dessous sont prévues pour la ventilation. Elles ne doivent pas être obstruées. En cas d'orage, il est conseillé de débrancher l'appareil de la prise reliée à l'antenne extérieure.

Même lorsque l'interrupteur marche/arrêt est en position arrêt, le magnétope n'est pas complètement séparé du secteur. Afin de le déconnecter complètement, il est nécessaire de débrancher la fiche secteur de la prise d'alimentation.

Cet appareil ne doit en aucun cas être utilisé à des fins industrielles. Il est uniquement prévu pour un usage domestique.

Entretien - Utilisez un chiffon doux, sec et propre, en excluant tout produit décapant, solvant, abrasif, etc... Si un objet ou un liquide pénètre dans l'appareil, débranchez-le immédiatement et faites-le vérifier par un technicien agréé.

La recopie totale ou partielle d'enregistrements protégés par la législation sur les droits d'auteur, sans autorisation explicite du titulaire des droits, contrevient à la législation en vigueur.

MINITEL EN FRANCE

3615 THOMSON*

* 1,29 F / minute

! Avant d'utiliser votre magnétoscope vous devez suivre la procédure d'installation et de réglages décrite dans le manuel d'installation (1).

SOMMAIRE

Garanties - Précautions		
Commander le téléviseur		2
Commander le magnétoscope		3
Contrôler le fonctionnement		4
Les menus		5
Regarder une cassette		6
Enregistrer une émission	Préparation - Enregistrement	7
	Enregistrement avec arrêt automatique	
Programmer un enregistrement	Avec les codes ShowView	8-9
	Sans les codes ShowView	
Audio/Video 1 - 2 - 3		10-11
Système VPS/PDC	Programmation d'enregistrement VPS/PDC	12
	Fonctions uniquement disponibles en VPS	
A propos des programmations	Options de programmation	
	Vérifier la programmation	
	Effacer la programmation	13
	Enregistrement programmé par un appareil connecté (AV programmation)	
Informations supplémentaires	Mesecam - Langue des menus - Modulateur	14-16
	Cassette en NTSC - Protection des cassettes	
	Fonction code A/B - Mode écologie - Passage à l'an 2000 - ShowView - ShowView et récepteur satellite	
Codes TV		17
Caractéristiques techniques		18

COMMANDER le téléviseur

! Selon le modèle de téléviseur que vous possédez, il est possible que cette télécommande ne soit pas compatible ou que certaines fonctions ne soient pas disponibles.

Votre télécommande peut être utilisée pour commander certaines fonctions de la plupart des téléviseurs. Pour ce faire vous devez la programmer avec un des codes fournis à la fin de cette notice.



Pour commander le téléviseur, appuyez d'abord sur cette touche.

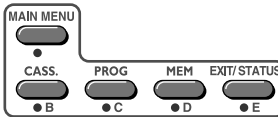

Les points colorés correspondent aux fonctions de la télécommande d'un téléviseur de notre marque.



Pour changer la chaîne.

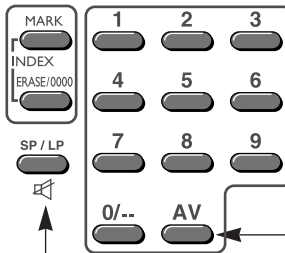

Pour allumer le téléviseur ou choisir une chaîne.

Pour sélectionner une prise scart-péritéléviseur et voir les images de l'appareil connecté sur cette prise.

Pour couper le son.

Pour réduire l'image / zoom -.

Pour agrandir l'image / zoom +.

Ces deux fonctions ne sont disponibles, qu'avec des téléviseurs de marque **THOMSON**.



Pour éteindre le téléviseur.



Pour régler le volume sonore.



COMMANDER le magnétoscope

Diriger la télécommande vers le magnétoscope quand vous appuyez sur une touche.



Pour l'utilisation du magnétoscope, appuyez d'abord sur cette touche.

VCR

MAIN MENU ← Pour afficher le menu principal puis choisir d'autres menus.

CASS. ← Pour sortir à tout moment d'un menu, ou afficher l'écran d'informations.

PROG ← Pour mémoriser ou valider.

MEM ← Pour afficher le menu de programmation.

EXIT/STATUS ← Pour régler l'image.

- [] [] +

← Pour changer la chaîne.

← Pour doubler le temps d'enregistrement avec LP - **VP4850F**.

← Pour choisir une chaîne. Pour les chaînes à deux chiffres appuyez d'abord sur 0/-- (0, 1, 2 pour PR12).

← Pour sélectionner les appareils branchés aux prises audio/vidéo (AV1/2/3).

← Pour éteindre et allumer le magnétoscope.

Vous trouverez aussi les fonctions ci-dessous en façade du magnétoscope.

Retour	← [] [] →	Avance
Stop	○ [] □	Lecture
Enregistrement	○ [] □	Pause



CONTROLLER

le fonctionnement

.....



Sur l'afficheur

- : Lecture.
- : Lecture accélérée.
- : Avance.
- ←←←← : Retour (rembobinage).
- : Arrêt sur image (pause).
- ←→-- : Ralenti variable.
- ☀ : Pause-enregistrement (clignote).
- : Enregistrement en cours.
- ⌚ : Enregistrement programmé.
- Pr 3 : Images et son d'une chaîne TV.
- AV1-AV2 : AV1-AV2 - Images et son d'un appareil branché sur les prises scart-péritélévision (AUDIO/VIDEO) à l'arrière du magnétoscope.
- AV3 : AV3 - Images et son d'un appareil branché à l'avant du magnétoscope.

- 01h 15m 35s : Compteur de bande (temps écoulé).
- 09.53 : Heure.
- 📀 : Présence d'une cassette dans le magnétoscope.
- VIDEO : Le magnétoscope transmet l'image et le son au téléviseur.
- S P : Lecture/enregistrement en vitesse normale (Standard Play).
- LP : **VP4850F** - Lecture/enregistrement en longue durée (Long Play).
- SLP : **VP4850F** - Lecture en très longue durée de cassette NTSC (Super Long Play).
- VPS : L'émission en cours est en VPS.
- PDC : L'émission en cours est en PDC.

Sur l'écran

Votre magnétoscope reconnaît automatiquement les cassettes de durée standard (E30, 60, 120, ...) Si vous affichez l'écran d'information, le magnétoscope indique le type de cassette, le temps restant avant la fin de la bande.

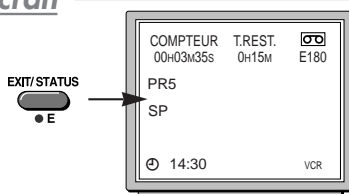

VCR Appuyez sur la touche **VCR** de votre télécommande.

Les menus permettent d'accéder à des fonctions en sélectionnant les numéros correspondants.

L E S m e n u s

FRANÇAIS

Exemple : avec une cassette en lecture (▶).

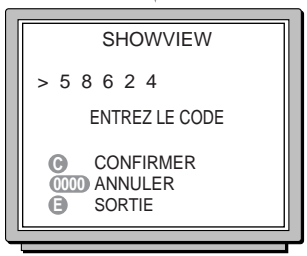
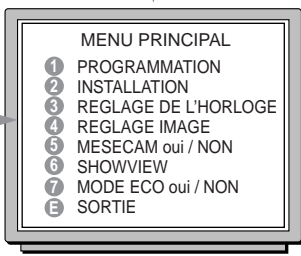

Pour choisir, tapez le chiffre qui se trouve devant la fonction.

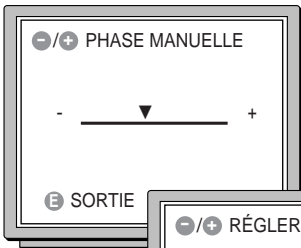

EXIT/STATUS Pour sortir d'un menu à tout moment.

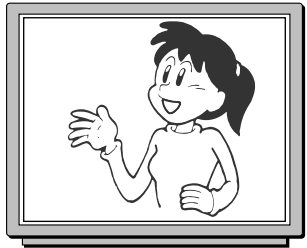

A l'arrêt sur image (||) vous pouvez améliorer la qualité de l'image. **VP4850F**

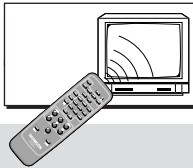
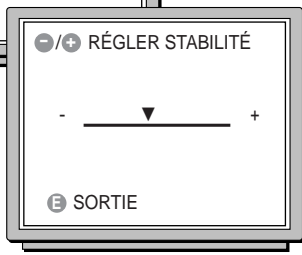

Pour voir les images ou les menus du magnétoscope, vous devez mettre en marche le téléviseur sur la chaîne attribuée au magnétoscope (voir Manuel d'Installation page 5 - étape 2).

REGARDER une cassette

.....

VCR Appuyez sur la touche **VCR** de votre télécommande.

Pour visionner une cassette et explorer les enregistrements, faire un arrêt sur image et retrouver des scènes précises avec la lecture accélérée, rembobiner jusqu'au début ou à la fin de la bande.



Lecture

Si les images sont de mauvaise qualité, vérifiez que la fonction MESECAM est désactivée dans le menu principal.

Lecture accélérée

Appuyez plusieurs fois sur les touches pour faire varier la vitesse et le sens de lecture accélérée.

Arrêt sur image - Pause

Appuyez plusieurs fois sur cette touche pour avancer image par image.

Ralenti variable

Appuyez plusieurs fois sur les touches pour faire varier la vitesse et le sens du ralenti.

Stop

Appuyez la touche.

Avance ou Retour

Appuyez plusieurs fois sur les touches.

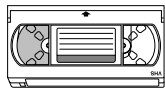

Début de cassette

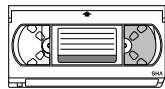

Fin de cassette

Ejection de la cassette

Sur votre télécommande

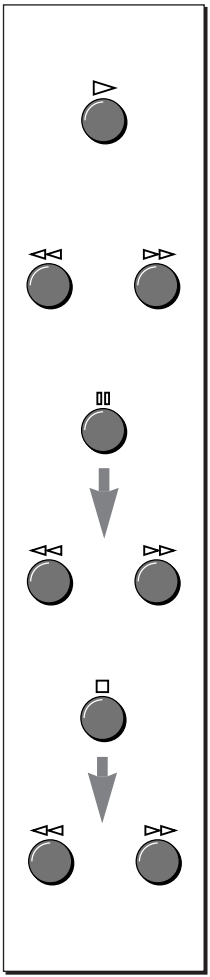

Sur la façade du magnéscope

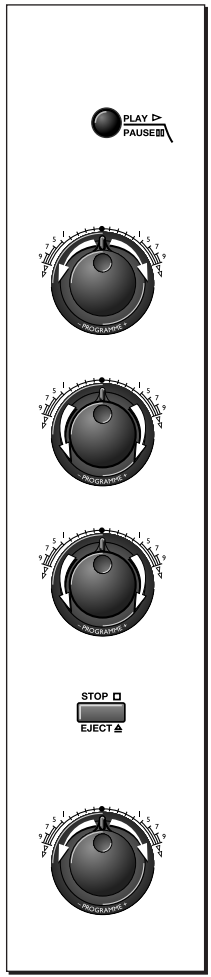

VCR Appuyez sur la touche **VCR** de votre télécommande.

ENREGISTRER une émission

Vous pouvez enregistrer des programmes TV ou des images transmises par un appareil branché à l'arrière du magnéscope (prises scart-péritélévision, AV1/AV2).

FRANÇAIS

Préparation

Introduisez une cassette.



Affichez toujours l'écran d'informations pour définir votre enregistrement.



Choisissez une chaîne ou un appareil branché aux prises audio-vidéo **AV1**, **AV2** ou **AV3**.

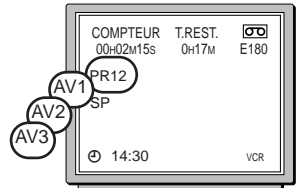

Sélectionnez les prises avec **AV**.

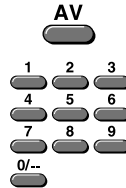

Pour les chaînes à 2 chiffres appuyez d'abord sur **0/--** (0, 1, 2 pour PR 12).

VP4850F

Choisissez la durée **SP** ou **LP**.
SP pour une durée normale,
LP pour la longue durée.

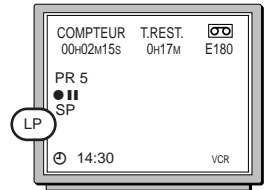

Enregistrement

Mettez en pause-enregistrement, puis déclenchez l'enregistrement.



Faites une pause et reprenez l'enregistrement.



Terminez l'enregistrement.

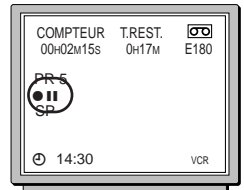

Enregistrement avec arrêt automatique

Appuyez 2 fois sur la touche.



Tapez l'heure de fin de l'émission en cours à l'aide des touches numériques.

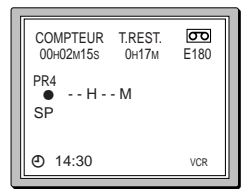

Appuyez plusieurs fois sur **E** pour quitter les menus.

PROGRAMMER un enregistrement

VCR Appuyez sur la touche **VCR** de votre télécommande.

Vous pouvez programmer un enregistrement avec les codes ShowView de votre magazine TV ou en utilisant la programmation manuelle si vous ne connaissez pas les codes.

avec les codes ShowView

Affichez le menu **SHOWVIEW**.

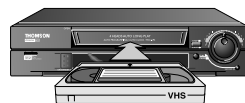

Tapez le code de l'émission.

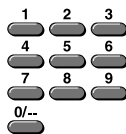

Confirmez.



Première programmation ?

Lors d'une première programmation sur une chaîne le magnéscope vous demande d'entrer le numéro de la chaîne (PROG-).

Pour les chaînes à 2 chiffres appuyez d'abord sur **0/--** (0, 1, 2 pour PR 12).

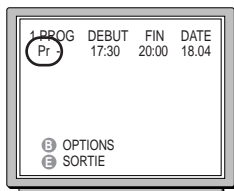
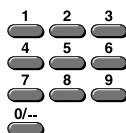

Pour des options de programmation, appuyez sur **B** et reportez-vous aux pages 12 et 13.



Terminez la programmation.

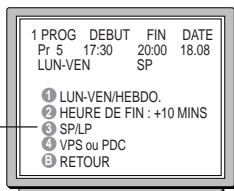

VP4850F

Eteignez le magnéscope pour le mettre en veille-enregistrement.





Votre magnéscope possède 8 mémoires de programmation. Vous pourrez donc programmer 8 enregistrements sur 1 an. Le numéro de la mémoire est indiqué en haut à gauche de l'écran.

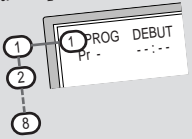

sans les codes ShowView

Affichez le menu **MENU PRINCIPAL**.

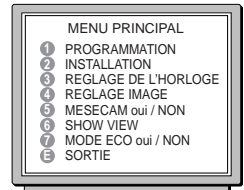

Sélectionnez **PROGRAMMATION**.



Sélectionnez **ENTRER INFOS**.

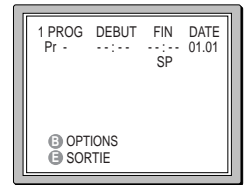

Programmez l'enregistrement des images d'une chaîne en tapant son numéro (PR-) ou sélectionnez un appareil branché aux prises audio-vidéo **AV1**, **AV2** ou **AV3** si la programmation doit être déclenchée par un autre appareil programmé (récepteur satellite).

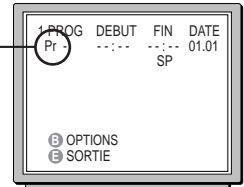
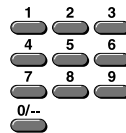

Pour les chaînes à 2 chiffres appuyez d'abord sur **0/--** (0, 1, 2 pour PR 12).



Tapez ensuite
 - l'heure de début,
 - l'heure de fin de l'émission, et
 - la date, si l'enregistrement n'est pas prévu pour le jour même.

Pour les options de programmation, appuyez sur **B** et reportez-vous aux pages 12 et 13.

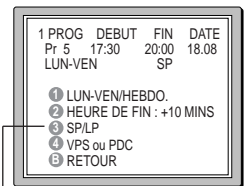

Eteignez le magnéscope pour le mettre en veille-enregistrement.



VP4850F

Avec une cassette insérée, sur l'afficheur, confirmez la programmation réussie.

AUDIO/VIDEO

1 / 2

Pour voir et/ou recopier les images d'un appareil connecté.

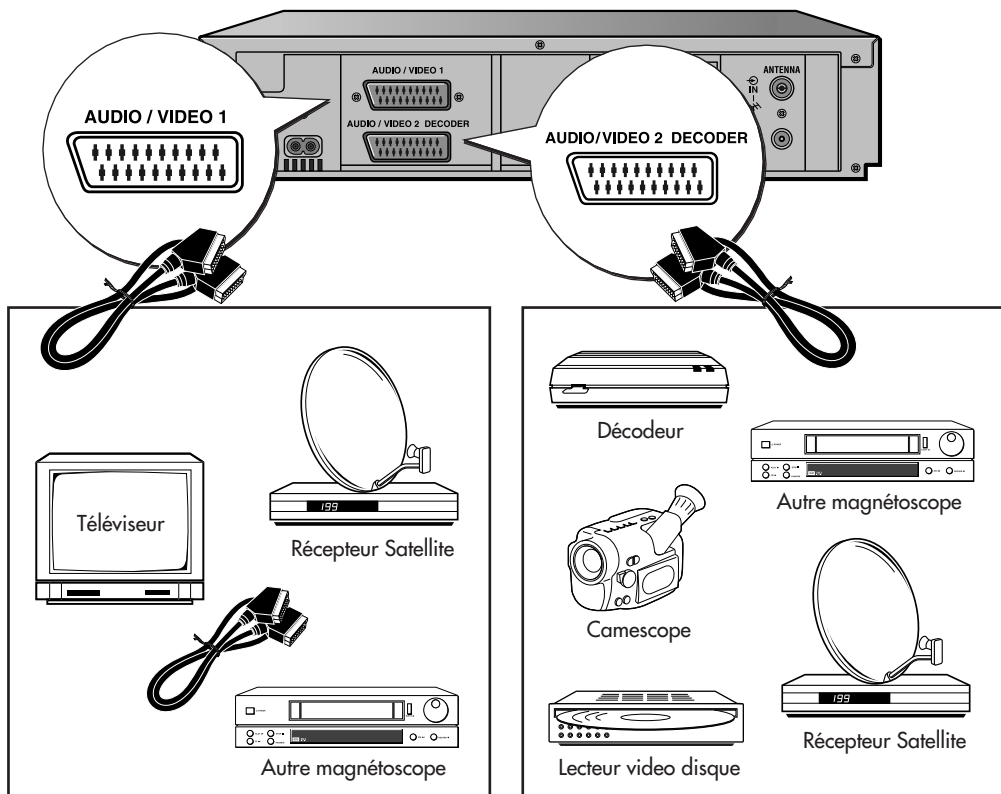

Affichez l'écran de contrôle avec la touche **EXIT/STATUS** et sélectionnez la prise AV1 ou AV2 avec la touche **AV** de la télécommande.

Les images d'un appareil, en lecture, connecté sur AV2 sont acheminées à la prise AV1. Si votre téléviseur est raccordé à cette prise, vous pourrez voir les images de l'appareil connecté.

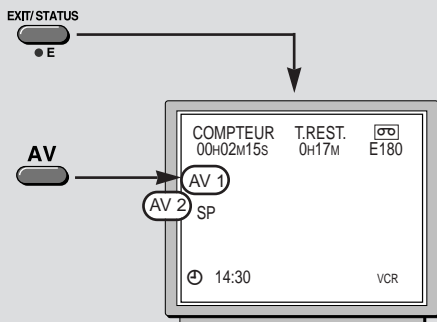

AUDIO/VIDEO

3

Prise AUDIO/VIDEO 3 à l'avant du magnéscope pour voir et/ou copier vos films (filmés sur votre caméscope), sur des cassettes de magnéscope.

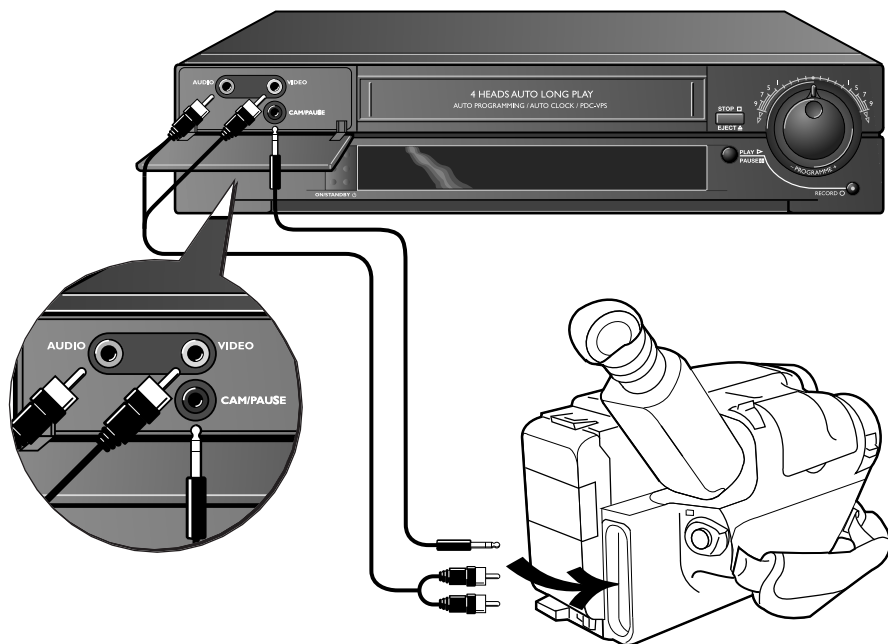

Affichez l'écran de contrôle avec la touche **EXIT/STATUS** et sélectionnez la prise AV3 avec la touche **AV** de la télécommande.

Pour les caméscopes compatibles, la prise pause facilite la copie en déclenchant l'enregistrement du magnéscope lorsque le caméscope passe de PAUSE à LECTURE.

Le magnéscope doit être en pause enregistrement ●■■.

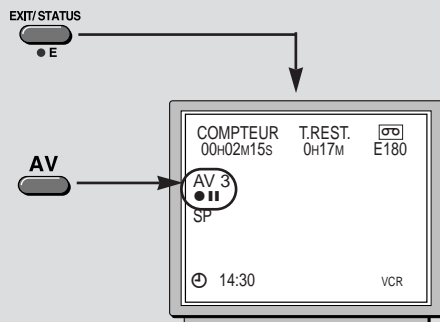

S Y S T E M E

V P S / P D C

.....

Certains programmes diffusés par certaines chaînes sont transmis avec des signaux VPS (Video Programm System) ou PDC (Programme Delivery Control). Ces signaux permettent un déclenchement ou un arrêt précis d'un enregistrement quel que soit le retard dans les programmes. Votre magnétoscope reconnaît ces signaux.

L'indication VPS ou PDC est présente sur l'écran de contrôle lorsque l'émission que vous regardez est transmise en VPS ou en PDC.

Dans ce cas vous pouvez utiliser les fonctions ci-dessous.

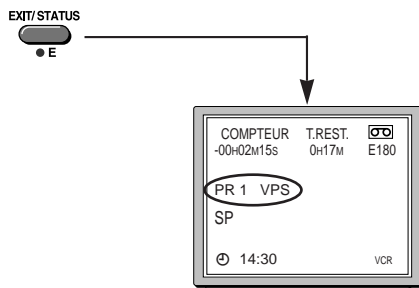

Programmation d'enregistrement VPS/PDC

Le menu de programmation (pages 8, 9) vous propose des options parmi lesquelles vous trouverez la ligne VPS ou PDC.

Sélectionnez cette option pour un déclenchement et un arrêt d'une programmation aux heures réelles.

Fonctions disponibles uniquement en VPS

Enregistrement arrêté par VPS

Pendant l'enregistrement d'une émission VPS en cours, appuyez sur la touche **D**. L'enregistrement s'arrête lorsque l'émission s'achève réellement.

Enregistrement déclenché par VPS

Mettez le magnétoscope en pause-enregistrement puis appuyez sur la touche **D**. Dès que la prochaine émission VPS commence le magnétoscope déclenche l'enregistrement.

À PROPOS

des programmations

.....

Options de programmation

Au cours de la procédure de programmation vous pouvez sélectionner la ligne options qui offre les autres possibilités d'enregistrement suivants :

- (1) **LUN-VEN / HEBDO** - pour enregistrer la même émission chaque jour du lundi au vendredi ou chaque semaine à la même heure.
- (2) **HEURE DE FIN +10 MINUTES** - pour ajouter 10, 20, 30 minutes à l'heure de fin pour les décalages d'émissions et les dépassements d'horaire.
- (3) **SP/LP - (VP4850F)** - LP pour doubler la durée d'enregistrement disponible sur la bande.
- (4) **VPS ou PDC** - VPS/PDC pour enregistrer à l'instant où l'émission débute réellement, quel que soit le retard, à condition que la chaîne diffuse ces signaux (VPS ou PDC sur l'écran de contrôle du magnétoscope).

Vérifier la programmation

Lorsque le magnétoscope est en veille et que les symboles  et  sont présents sur l'afficheur, appuyez sur la touche **C** de la télécommande pour afficher l'écran de vérification.

Effacer la programmation

Allumez le magnétoscope et sélectionnez **PROGRAMMATION** dans le menu principal (touches **A**, **1**). Recherchez la programmation (de 1 à 8) avec la touche **3** et effacez-la en appuyant sur la touche **2**.

Enregistrement programmé par un appareil connecté

L'enregistrement d'une émission peut-être déclenché par le récepteur satellite, ou un autre appareil prévu à cet effet (tension de commande sur la broche 8), et connecté sur la prise AV1 ou AV2, avec un cordon scart-péritélévision. Ceci vous évitera de programmer les deux appareils. Programmez l'appareil connecté et sélectionnez uniquement dans le menu programmation du magnétoscope la prise AV1 ou AV2 concernée.

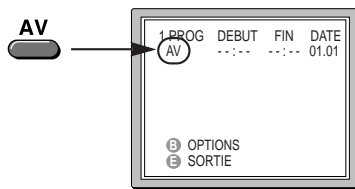

INFORMATIONS supplémentaires

Mesecam

L'enregistrement de cassettes en Mesecam permet de visualiser les images avec un magnétoscope PAL-Mesecam.

Sélectionnez **MESECAM OUI** dans le menu principal pour lire ou enregistrer une cassette en Mesecam.

MAIN MENU



5

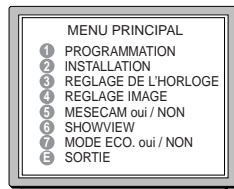

Langue des menus

Pour changer la langue des menus, affichez un menu (touche **A**, **1**) et appuyez sur la touche **E** jusqu'à ce que le menu change de langue (français, anglais, allemand, italien).

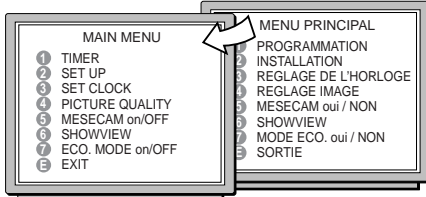

Modulateur

Dans de très rare cas il est possible que des interférences apparaissent sur l'écran de bienvenue (étape 3 de la page «Réglage du téléviseur» du manuel d'Installation), même après avoir effectué le réglage manuel du canal de sortie (entre 21 et 69) de l'étape 5.

Dans ce cas, en répétant les étapes 3 et 5 décrites ci-dessus, recherchez le canal qui procure l'image avec le moins d'interférences et appuyez sur la touche **0000** pour effacer le carré blanc de l'écran.

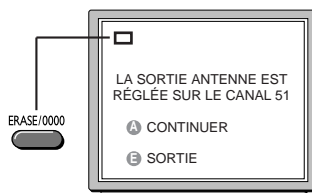

Cassette en NTSC

NTSC est le standard de télévision utilisé aux Etats-Unis, au Japon et dans d'autres pays. Votre magnétoscope peut lire les cassettes **VHS-NTSC** mais votre téléviseur doit être au standard **PAL**. La plupart des téléviseurs **PAL** permettent une restitution correcte des images des cassettes **NTSC**.

SLP (VP4850F) dans l'afficheur du magnétoscope indique que la cassette a été enregistrée en Super LongPlay (très longue durée).

INFORMATIONS supplémentaires

Protection des cassettes

Afin d'éviter tout effacement par réenregistrement involontaire de vos cassettes, nous vous recommandons de les protéger en cassant la languette de sécurité.

Pour réutiliser une cassette protégée, il suffit de coller un morceau de ruban adhésif sur ce même emplacement.



Fonctions Code A/B

Si vous souhaitez commander séparément deux magnétoscopes de la marque THOMSON, vous devez affecter un code différent à chaque magnétoSCOPE.

Votre magnétoSCOPE et sa télécommande sont préréglés en usine sur le code **A**.

Pour affecter le code **B** à votre magnétoSCOPE, vous devez :

- débrancher votre appareil du secteur 220 V,
- appuyer sur la touche **VCR**, puis maintenir la touche **E** en tapant successivement sur les touches **0** et **2**,
- rebrancher votre magnétoSCOPE et l'allumer avec la télécommande.

Le code **B** est maintenant affecté à votre magnétoSCOPE et à la télécommande.

Pour revenir au code **A**, procédez de la même façon, en tapant sur les touches **0** et **1** (au lieu de **0** et **2**).

Mode écologie

Votre magnétoSCOPE économise l'énergie grâce à sa fonction ECO qui permet d'abaisser sa consommation lorsqu'il est en veille en ne laissant allumé qu'un voyant rouge. Dans ce cas l'heure n'est plus affichée.

Sélectionnez OUI pour activer cette fonction dans ce menu. (touches **A**, **7**).

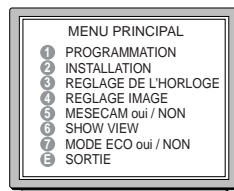

Passage à l'an 2000

Le 31 décembre 1999, à minuit, l'horloge de votre appareil passera à l'an 2000.

Cependant, si votre appareil est débranché durant ce moment, vous devrez changer manuellement l'année. Procédez comme suit : appuyez sur **A**, **3**, entrez l'heure, le jour, le mois. Avec les touches + et -, placez-vous sur le 1 de 199-, appuyez sur **2**. Remplacez les autres chiffres de la même façon. MémoRisez avec **D**.

INFORMATIONS supplémentaires

.....

ShowView

Si une programmation ShowView ne fonctionne pas comme prévue, il est possible que cela soit dû à un mauvais réglage de l'horloge du magnétoscope.
Si l'heure est correctement réglée, vérifiez et éventuellement corrigez les numéros ShowView attribués aux différentes chaînes.

Appuyez successivement sur les touches **A**, **2**, **3** afin d'afficher le menu suivant :

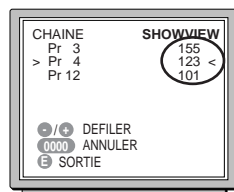

Certains journaux de programmes de télévision indiquent les numéros correspondants aux chaînes. Suivez les indications de l'écran pour vérifier et changer les numéros ShowView.

Certaines chaînes câblées ou satellites partagent le même canal de transmission. Pour une programmation ShowView réussie sur ces chaînes, chaque chaîne devra être installée avec un numéro Pr différent et posséder également un numéro ShowView différent.

Reportez-vous au manuel d'installation séparé pour éventuellement modifier les numéros de chaînes, chapitre «Installation manuelle des chaînes».

ShowView et récepteur satellite

Si vous programmez un enregistrement avec les codes ShowView d'une émission diffusée par satellite, le programmeur ShowView peut vous demander de confirmer le numéro de programme (Pr99).

Branchement par cordon d'antenne - Lors de l'installation automatique le magnétoscope a attribué le n° de chaîne 99 pour le récepteur satellite connecté par la prise antenne. Sélectionnez ce numéro pour voir les images des chaînes satellites. Si les images n'apparaissent pas, reportez-vous au manuel d'installation, chapitre «Installation manuelle des chaînes».

Branchement par la prise AUDIO/VIDEO 1 ou 2 - Si votre récepteur satellite est branché au magnétoscope par la prise audio vidéo, ne choisissez pas de numéro mais sélectionnez la prise AV1 ou AV2.

C O D E S

T V

.....

Réglage

- 1 - Appuyez sur la touche .
- 2 - Maintenez la touche **E** appuyée et tapez les 2 chiffres du code de votre téléviseur. Selon le modèle de votre téléviseur vous devrez essayer plusieurs codes proposés.
- 3 - Lâchez la touche **E**.

MARQUE DE VOTRE TÉLÉVISEUR	CODE DE LA MARQUE
AKAI	08-20
BANG & OLUFSEN	09-19
BLAUPUNKT	23
BRANDT	00-01-02-03 04-05-10-19
BRIONVEGA	19
CGE	16
CONTINENTAL EDISON	04
ELBE	05-15-23
DAEWOO	20-25
FERGUSON	00-01-02-03 04-05-10-19
FINLUX	20-24-19
FISHER	08
FORMENTI	19
GOLDSTAR	20
GRUNDIG	23-24-16
HITACHI	07
IMPERIAL	16
JVC	13
KNEISSEL	20-25
LOEWE	20
LOEWE OPTA	20-19
LUXOR	05
METZ	13-19-23
MITSUBISHI	20-17-18
MIVAR	16
NOKIA	05
NORDMENDE	00-01-02-03 04-05-10-19

MARQUE DE VOTRE TÉLÉVISEUR	CODE DE LA MARQUE
ORION	05-20
PANASONIC	12-05-26
PHILIPS	20-21-19
PHONOLA	20-21-19
PIONEER	01-05
RADIOLA	20-21
RADIOMARELLI	19
REX	05
SABA	00-01-02-03 04-05-10-19
SALORA	05
SAMSUNG	20
SANYO	08-18
SCHAUB-LORENZ	05-16-20
SCHNEIDER	20
SELECO	05
SHARP	22-18
SIEMENS	23
SINGER	19
SINUDYNE	19
SONITRON	08
SONY	14-18
TELEAVIA	01
TELEFUNKEN	00-01-02-03 04-05-10-19
THOMSON	00-01-02-03 04-05-10-19
TOSHIBA	06-18-24-16
WEGA	19
YOKAN	20-25
YOKO	20

CARACTÉRISTIQUES

t e c h n i q u e s

.....

Alimentation secteur	200 à 240 V \pm 10% - 50/60 Hz
Puissance consommée	4,8 watts en veille - 19 watts en fonctionnement (environ)
Autonomie horloge	30 minutes environ
Dimensions (L/H/P)	393 x 90 x 307,5 mm
Poids	4,0 kg environ
Température de fonctionnement	+5°C à + 40°C - humidité ambiante de 80 % maximum
Têtes de lecture	VIDEO - 2 têtes rotatives - VP2850F VIDEO - 4 têtes rotatives - VP4850F AUDIO - 1 tête fixe (piste linéaire - mono)
Tuner	Type PLL, VPS/PDC
Bandes de réception	I-III-IV Hertiennes (antenne) Inter-bande (réseau câblé) Hyperbande (réseau câblé)
Gammes de fréquences	45 à 855,25 MHz
Système couleur	PAL - SECAM - MESECAM lecture de cassette NTSC sur TV PAL 60Hz
Norme de réception	LL' - BG - DKK'
Nombre de chaînes mémorisables	99
Modulateur	UHF Canal 21 à 69 - Préréglage usine sur canal 60 Norme L - G - K
Télécommande	Infrarouge 33 Khz - Piles 2 x 1,5 V (AAA)
Langue des menus	Français - Anglais - Allemand - Italien
Fonctions automatiques	MARCHE (par n'importe quelle touche) LECTURE (avec cassette protégée) REMBOBINAGE (en fin de bande) LONGUE DURÉE (LP - VP4850F)
Cassettes	Format VHS Temps de rembobinage = 105 secondes avec E 180 Vitesse normale (SP) pour VP2850F Longue durée (LP) pour VP4850F

Soucieux d'améliorer la qualité de nos produits, nous nous réservons le droit d'en modifier les caractéristiques. Les informations contenues dans cette notice sont donc susceptibles de changer et ne sont pas contractuelles.