

Mesures de Sécurité

Indication de puissance: Sur l'envers de l'appareil. Cet appareil est conforme aux exigences existantes en la matière.



Conformément à la plaque indicatrice de puissance, cet appareil est conforme aux standards en vigueur en matière de sécurité électrique et compatibilité électromagnétique.



Merci de respecter l'environnement. Avant de jeter vos piles, consultez votre distributeur qui peut se charger de les reprendre pour un recyclage spécifique.



Besoin de faire du boucan? - Seulement pas dans les tympans!
Veillez à baisser le volume sonore avant de mettre les écouteurs. Augmentez le volume à votre convenance une fois les écouteurs en place.

 L'ÉCLAIR AVEC LA POINTE EN FORME DE FLECHE A L'INTERIEUR DU TRIANGLE EQUILATERAL EST UN SYMBOLE AVERTISSEUR VOUS INFOR-MANT DE LA PRESENCE D'UNE "TENSION DANGEREUSE" A L'INTERIEUR DE L'APPAREIL	ATTENTION RISQUE D'ELECTROCUTION NE PAS OUVRIR ATTENTION: POUR REDUIRE LES RISQUES D'ELECTROCUTION, NE PAS OUVRIR LE CORPS (OU LE BOÎTIER ARRIERE) DE CET APPAREIL. LES PIECES INTERNES DE CET APPAREIL NE NECESSITENT AUCUNE MAINTENANCE FAITES APPEL A DU PERSONNEL QUALIFIE POUR TOUTE OPERA-TION DE MAINTENANCE.	 LE POINT D'EXCAMATION A L'INTERIEUR DU TRIANGLE EQUILA- TERAL EST UN SYMBOLE AVER- TISSEUR VOUS RENVOYANT A DES INSTRUCTIONS IMPORTANTES AC- COMPAGNANT CE PRODUIT.
VOIR MARQUAGE SUR L'ENVERS / AU DOS DE L'APPAREIL		

AVERTISSEMENT: POUR EVITER LES RISQUES D'INCENDIE OU D'ELECTROCUTION, NE PAS LAISSER CET APPAREIL SOUS LA PLUIE OU A L'HUMIDITE.

Les descriptions et caractéristiques figurant dans ce manuel d'instructions sont données à titre informatif uniquement et ne constituent en aucun cas une garantie. Par souci d'amélioration constante de nos produits, nous nous réservons le droit d'apporter des changements ou modifications sans avis préalable. La version anglaise sert de référence finale pour toutes les informations relatives au produit et à son mode de fonctionnement en cas de divergences dans les autres langues.

Table des Matières

Mesures de Sécurité

Pour commencer

Déballage du Récepteur	.2
Déballage des Enceintes	.2
Mise en place des Piles dans la Télécommande	.3
Installation et Maintenance du Récepteur	.3
Protection de vos Composants contre les Risques de Surchauffe	.3
Utilisation des Ecouteurs	.3
Branchement sur des Composants Audiovisuels	.4
Branchement Numérique	.5
Branchements TV	.5
Branchement des Antennes	.5
Branchement des Enceintes	.6
Branchement du Subwoofer	.6
Positionnement des Enceintes	.7
Positionnement des Enceintes Avant	.7
Réglages Avancés (Principal et Central)	.7
Positionnement des Enceintes Surround	.8
Réglages Avancés (Surround / Arrière)	.8
Tonalité d'Essai / Équilibre entre Canaux	.9
Réglages de l'Usine	.9

Mode de Fonctionnement de votre Récepteur

Boutons de Commande du Récepteur	.10
Votre Télécommande	.11
Affichage	.12
Mise en Marche/Arrêt	.13
Sélection d'une Source Audio/Vidéo	.13
Utilisation de la télécommande pour contrôler des composants externes	.14
Utilisation du Récepteur pour la Lecture d'une Source	.15
Fonctionnement de la Radio	.16

Contrôle Avancé du Son

Systèmes d'Optimisation Sonore	.19
Réglage de Précision des Composants	.21
Réglage du Signal d'Entrée	.21
Entrée Numérique	.21
Entrée Analogique	.21
Réglage de Précision des Enceintes	.22
Mode de Réglage Avancé	.22

F

Guide en Cas de Problèmes

Guide en Cas de Problèmes	.24
Fonctionnement du Récepteur/ Syntonisateur	.24
Fonctionnement de la Télécommande	.24
Généralités	.24
Nettoyage du Corps de l'Appareil	.24

Entretien et Maintenance

Nettoyage	.25
Importantes Informations Relatives aux Piles	.25
Précautions d'Emploi	.25
Précautions d'Emploi dans l'Utilisation des Ecouteurs	.25
Ne pas Enfreindre	.25
Spécifications du Système	.25

Pour Commencer

Déballage du Récepteur

Vous devez trouver les éléments suivants:



Un récepteur

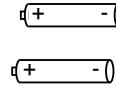

Deux piles "AAA"

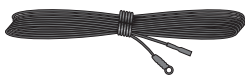

Un fil d'antenne



Une antenne externe AM en forme de boucle

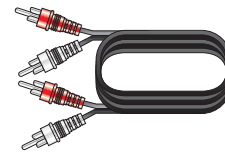

Un câble audio (deux fils) avec connecteurs RCA rouges et blancs ;

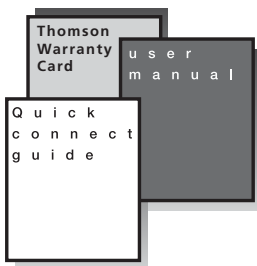

- Un manuel d'utilisation;
- Une fiche de garantie Thomson
- Un Guide de Branchement Rapide

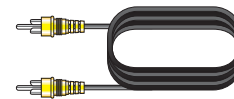

Un câble Vidéo

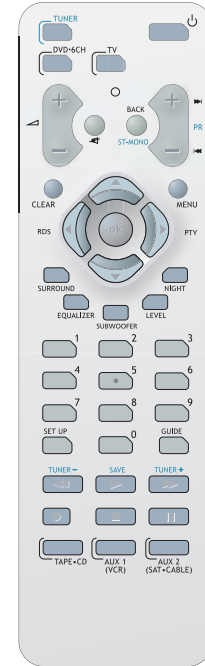

Une télécommande

Déballage des Enceintes

- Bloc enceintes comprenant 1 ensemble d'enceintes avant, gauche et droite, 1 enceinte centrale, 1 caisson de graves et 1 ensemble d'enceintes arrière, droite et gauche.

Enceintes avant

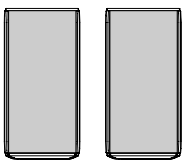

Enceinte centrale



Enceintes arrière (Son Surround)

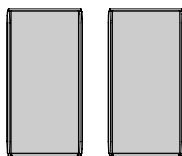

Caisson de graves

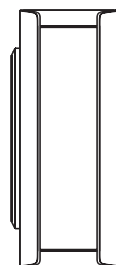

- 6 fils de branchement des enceintes, à savoir:



1 X fil vert/gris pour l'enceinte centrale



1 X fil rouge/gris pour l'enceinte avant droite



1 X fil blanc/gris pour l'enceinte avant gauche



1 X fil violet/gris pour le subwoofer



1 X fil bleu/gris pour l'enceinte arrière gauche

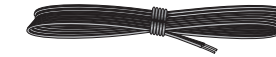

1 X fil gris/gris pour l'enceinte arrière droite

Insérer les Piles dans la télécommande

Pour installer les piles, procédez comme suit:

1. Retirez le couvercle du compartiment à piles en appuyant légèrement dessus à l'aide de votre pouce puis en le soulevant.
2. Insérez 2 piles de type "AAA" (R03) dans le compartiment en veillant à bien respecter les polarités + et - gravées à l'intérieur ; remplacez ensuite le couvercle du compartiment.
3. Pour utiliser votre télécommande, pointez-la directement en direction du récepteur.

Installation et Maintenance du Récepteur

Prévoyez les espaces nécessaires à la ventilation, comme indiqué :

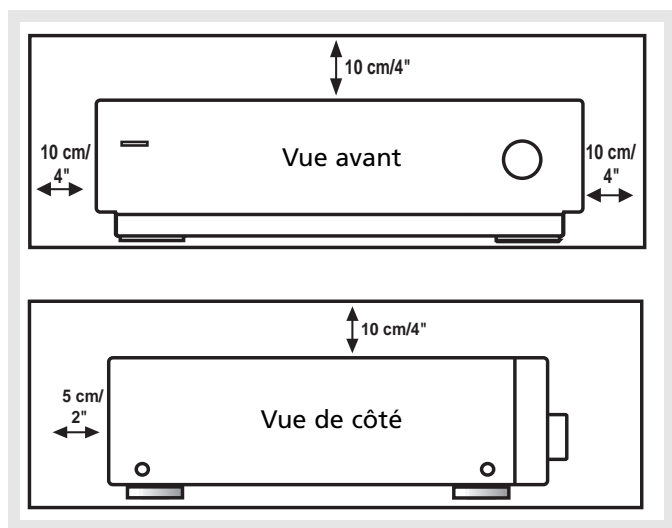

- Ne branchez pas les cordons d'alimentation C/A avant d'avoir procédé à tous les branchements.
- N'utilisez pas votre appareil immédiatement après l'avoir transporté d'un endroit frais à une pièce chauffée: risque de condensation.
- Ne laissez pas votre appareil sous la pluie ou à l'humidité et ne l'exposez pas à de fortes températures.
- Après avoir débranché l'appareil, essuyez le boîtier extérieur avec un chiffon doux ou une peau de chamois légèrement humide. N'utilisez jamais de solvants puissants.

Pour Commencer

Protection de vos Composants contre les Risques de Surchauffe

F

- Ne bloquez pas les trous d'aération de vos composants. Arrangez les différents composants de sorte que l'air puisse circuler librement.
- N'empilez pas les différents composants les uns sur les autres.
- Ne placez pas l'appareil à proximité d'autres composants générant de la chaleur tels qu'un système de chauffage ou de ventilation.
- Veillez à assurer une bonne ventilation lorsque vous disposez les différents composants sur une étagère.
- Placez l'amplificateur sur l'un des rayons du haut de l'étagère de sorte que l'air chaud qui s'échappe n'affecte pas les autres composants. Si vous avez un récepteur satellite, placez-le sur le rayon supérieur de l'étagère.

Utilisation des Écouteurs

Pour écouter en privé à travers votre système audio, utilisez la borne de branchement des écouteurs PHONES au niveau du récepteur. Pensez à baisser le volume sonore avant de mettre les écouteurs. Augmentez le volume sonore une fois que vous avez les écouteurs sur les oreilles.



Une fois que vous avez branché les écouteurs, "HEADPHONE DOWNMIX" se met à défiler à l'affichage. Cette fonction convertit automatiquement des productions sonores multi-canaux en son stéréo à 2 canaux pour votre plus grand plaisir.

Niveaux d'Écoute Conseillés pour votre Confort & Bien-Être

- N'écoutez pas à travers les écouteurs avec le volume sonore réglé à son maximum. Les experts de l'ouï déconseillent fortement une écoute en continu prolongée.
- Si vous avez des bourdonnements dans les oreilles, diminuez le volume sonore ou cessez toute utilisation.

Pour Commencer

Branchement sur des Composants Audiovisuels

Si votre lecteur CD est équipé de prises optiques numériques, utilisez de préférence le câble optique. Pour cela il vous suffit d'un câble optique numérique supplémentaire (non fourni). Branchez la prise entrée numérique de votre récepteur et sélectionnez OPTICAL 1 ou 2 dans la liste réglage du récepteur (pour plus de détails, reportez-vous page 20, chapitre "Entrer les Réglages du Signal"). Grâce au câble optique, la qualité audio de votre appareil ne sera que meilleure. Même lorsque vous utilisez un câble optique, les câbles analogiques sont toujours requis pour l'enregistrement cassette / sortie magnétoscope.

S-VIDEO

Si votre magnétoscope est équipé d'une prise S-Vidéo, vous pouvez l'utiliser pour bénéficier d'une qualité vidéo optimisée en la reliant à la prise S-Vidéo située à l'arrière de votre récepteur. Vous aurez besoin d'un câble S-Vidéo pour chaque équipement périphérique supplémentaire. Si le câble S-Vidéo est utilisé, vous devez également relier le câble vidéo (connecteur RCA jaune) pour pouvoir effectuer des enregistrements VCR.

Attention : avant de brancher votre câble optique ou S-Vidéo, assurez-vous que sa forme s'adapte parfaitement à la prise et à la fiche, autrement vous ne pourrez pas l'insérer correctement.

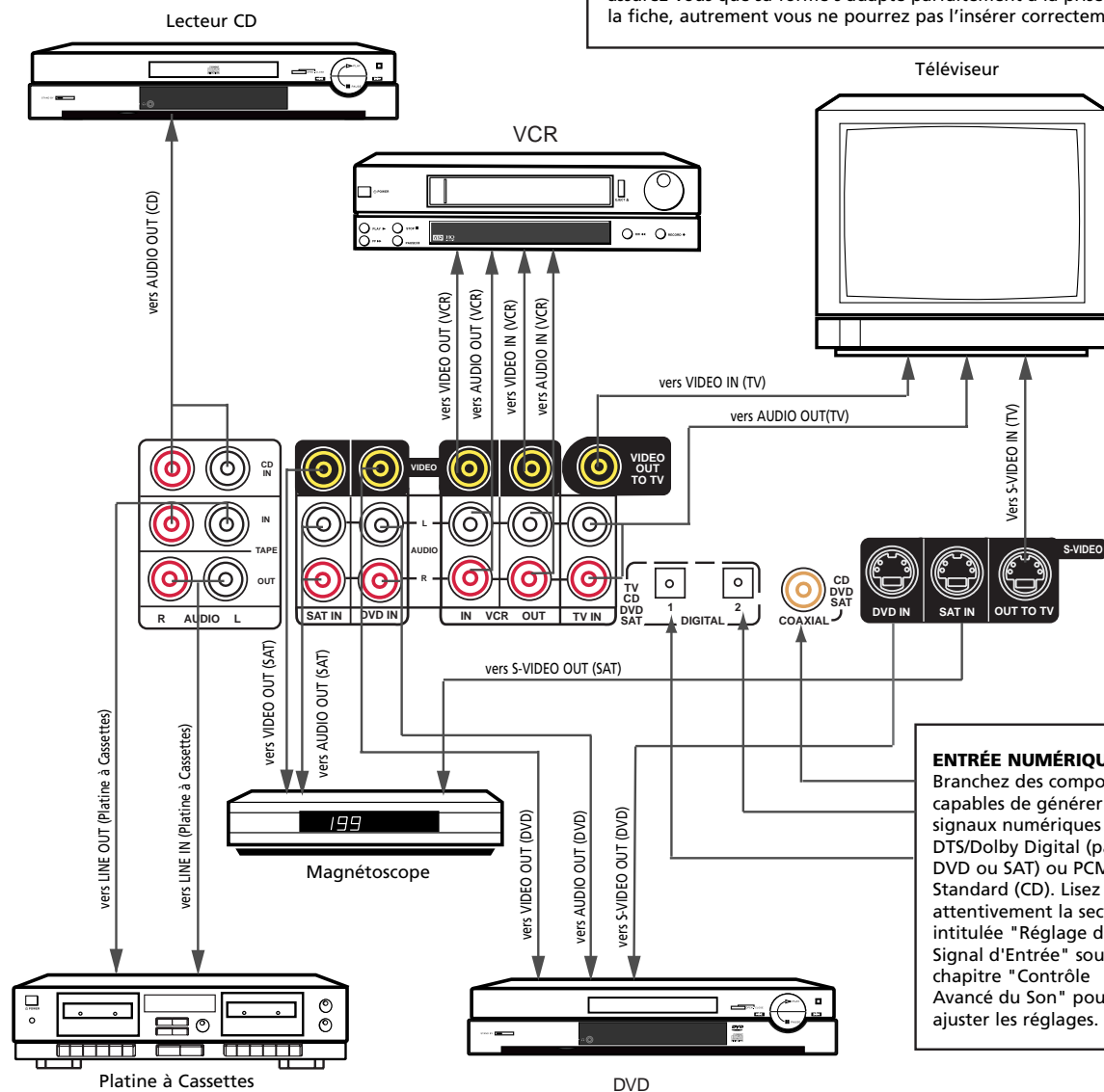

ENTRÉE NUMÉRIQUE

Branchez des composants capables de générer des signaux numériques DTS/Dolby Digital (par ex. DVD ou SAT) ou PCM Standard (CD). Lisez attentivement la section intitulée "Réglage du Signal d'Entrée" sous le chapitre "Contrôle Avancé du Son" pour ajuster les réglages.

CONNEXION NUMÉRIQUE

Si vous possédez un récepteur SAT, un lecteur DVD ou un lecteur CD avec une sortie numérique, vous pouvez utiliser un câble optique numérique (non fourni) ou un câble coaxial numérique (non fourni) pour transporter la partie audio du signal et bénéficier ainsi de la qualité du son Dolby Digital. Vous devez disposer d'un câble optique ou coaxial pour chaque composant (récepteur SAT, lecteur DVD ou lecteur CD). L'utilisation du câble coaxial ou optique ne dispense pas d'utiliser des câbles audio analogiques, qui restent indispensables si vous souhaitez enregistrer sur un lecteur cassette ou un magnétoscope.

Votre appareil est muni de 2 entrées optiques numériques et de 1 entrée coaxiale numérique pour le branchement de vos composants. Reliez le ou les composant(s) de votre choix (par exemple, DVD, Satellite ou CD) à l'entrée numérique correspondante puis reportez-vous page 20, chapitre « Entrer les Réglages du Signal » pour sélectionner la source entrée numérique appropriée.

Remarque : Les câbles coaxiaux et optiques ne transportent que la partie audio du signal. Pour utiliser un récepteur SAT ou un lecteur DVD, vous devez également établir une connexion vidéo. Toutefois, il est également possible d'utiliser une connexion vidéo composite (connecteur RCA jaune). Le même type de câble que celui connecté depuis le Home Cinéma vers le téléviseur doit impérativement être utilisé pour connecter le récepteur SAT ou le lecteur DVD vers le Home Cinéma.

Branchements Numériques

Lisez attentivement les instructions suivantes lorsque vous procédez au branchement des différents composants sur le récepteur.

Les Prises Entrée Numérique peuvent recevoir le signal Dolby Digital (AC-3) ou PCM lorsque des composants compatibles sont connectés à l'appareil.

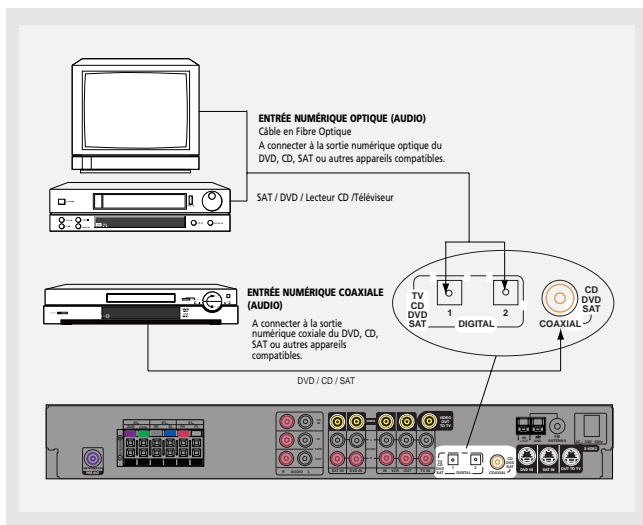

Branchements TV

Les téléviseurs avec entrée RF peuvent avoir besoin d'un modulateur RF (non inclus) pour recevoir les signaux audio / vidéo.

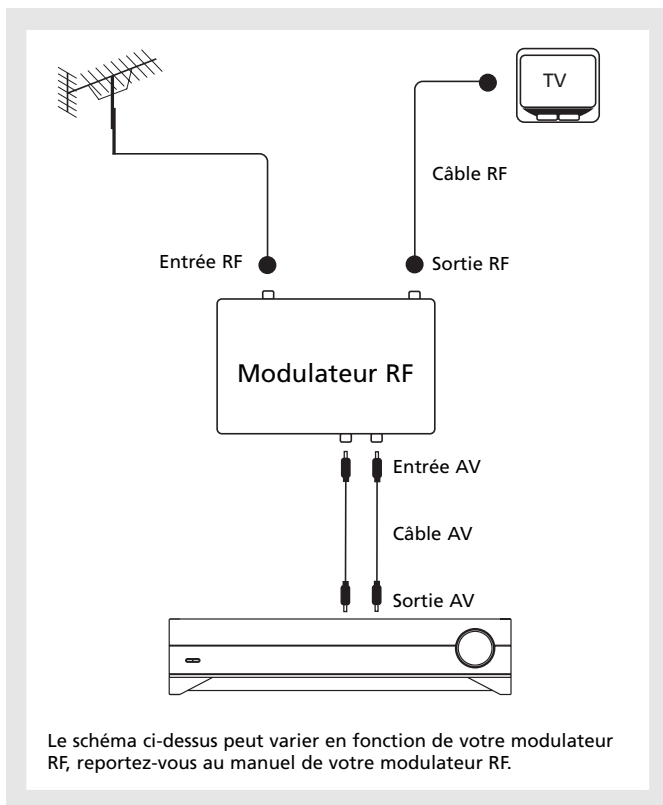

Pour Commencer

Branchement des Antennes

Les antennes AM et FM se branchent sur les terminaux AM et FM situés sur le panneau arrière du système.

F

Elles doivent être branchées afin de garantir une bonne réception.

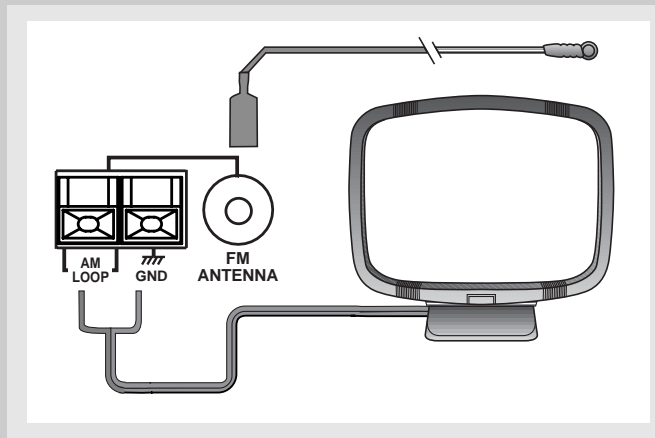

Cadre d'Antenne AM

1. Déroulez le fil de l'antenne et repérez l'embout de l'antenne AM.
2. Abaissez la languette pour ouvrir le terminal de l'Antenne.
3. Insérez les fils de l'antenne dans les fiches, puis relâchez les languettes pour les fixer.

Antenne FM

Insérez l'antenne FM en tire-bouchon dans la prise pour Antenne FM située à l'arrière de l'appareil.

ASTUCE

- Pour une réception FM, étirez l'antenne au maximum.
- Pour une réception AM, faites pivoter l'antenne horizontalement pour une meilleure réception.

Pour Commencer

Branchement des Enceintes

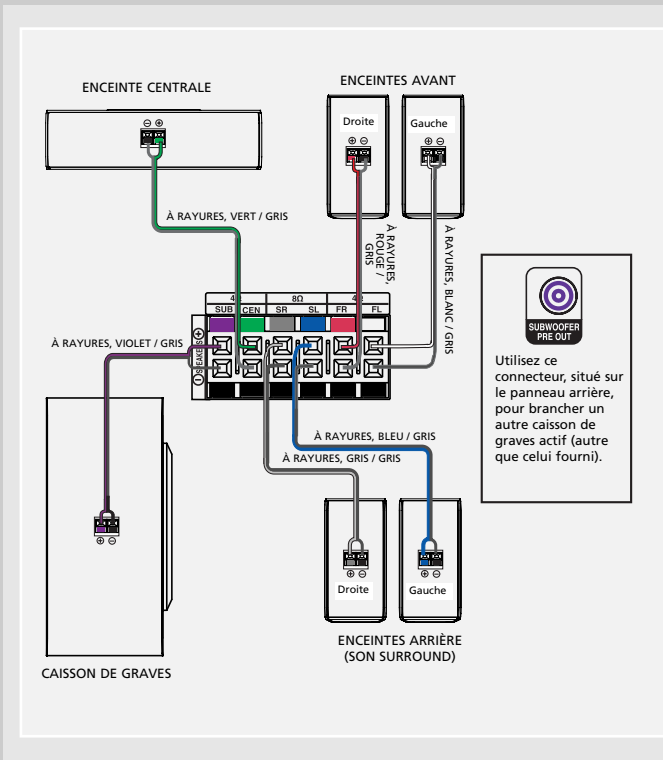

Enceintes

Cet appareil est livré équipé de 6 enceintes (2 enceintes avant, 1 enceinte centrale, 2 enceintes arrière et 1 subwoofer). Afin de pouvoir bénéficier des effets surround, les six enceintes doivent être branchées sur le récepteur.

Au moins deux enceintes avant (gauche et droite) sont requises. Pour une meilleure qualité du son, l'Enceinte Centrale, les Enceintes Arrière et le Subwoofer doivent également être branchés. L'adjonction de l'enceinte centrale et des enceintes arrière permet d'accentuer les effets surround. L'ajout d'un subwoofer permet d'amplifier les basses fréquences.

Pour bénéficier de la gamme complète des sons, utilisez le caisson de graves et les enceintes ; vous obtenez et maintenez ainsi un signal adapté pour les graves.

Fils de Branchement des Enceintes

1 câble est nécessaire pour le branchement de chaque enceinte. Abaissez la languette pour ouvrir le terminal et insérez le fil. Relâchez la languette pour refermer.

Branchement des fils d'antenne et de haut-parleurs

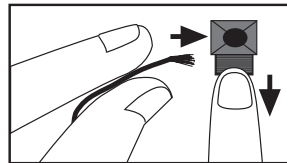

Poussez sur la languette de la borne pour haut-parleur afin d'y insérer le fil.

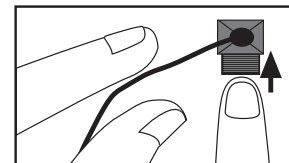

Relâchez la languette pour verrouiller le fil dans la borne.

Remarque : Veillez à enlever l'isolation des fils provenant de l'antenne et des haut-parleurs au niveau de tous les points de connexion.

Pour faciliter le branchement des enceintes, les fils et les terminaux de branchement des enceintes sont codifiés par couleurs.

- Blanc/GRIS (Enceinte Avant Gauche),
- Rouge/GRIS (Enceinte Avant Droite),
- Vert/GRIS (Enceinte Centrale)
- Bleu/GRIS (Enceinte Arrière Gauche).
- Gris/GRIS (Enceinte Arrière Droite).
- Violet/GRIS (Subwoofer)

Branchez les fils des enceintes au dos des enceintes L, R sur les terminaux de la couleur correspondante à l'arrière du récepteur. Procédez de même pour l'enceinte centrale (terminal vert/noir) ainsi que pour les enceintes arrière et le subwoofer (terminal violet/noir).

NOTE

Faites correspondre le fil de haut-parleur strié de gris avec le terminal noir situé sur le haut-parleur et sur le récepteur.

Polarités des Enceintes

Lorsque vous branchez les enceintes, assurez-vous que les pôles (fil "+" sur le pôle "+" du récepteur) des fils des enceintes et des terminaux correspondent. Si vous inversez les fils, le son peut être déformé et manquer de basse (effet "déphasé").

Branchement du Subwoofer

Branchez le subwoofer au moyen du fil d'enceinte (violet/noir) fourni.

Positionnement des Enceintes

1 Gauche, Droite (Enceintes Avant)

Conduisent essentiellement la musique et les effets sonores.

2 Center

En mode Surround, l'enceinte centrale conduit la plupart des dialogues ainsi que la musique et autres effets sonores. Elle doit être placée entre les enceintes gauche et droite.

3 Surround (Enceintes Arrière)

Pour un équilibre sonore optimal, elles doivent être placées le plus près possible des enceintes avant. Leur positionnement est vital à la création d'un champ sonore parfaitement homogène.

4 Subwoofer

Un subwoofer est conçu pour reproduire des effets sonores basses fréquences puissants (explosions, grondements d'un vaisseau spatial, etc.), ce qui permet de plonger l'audience dans le feu de l'action de façon spectaculaire. Etant donné que votre récepteur utilise des haut-parleurs de petite taille, nous vous conseillons de brancher le caisson de graves afin d'obtenir également les sons de basses les plus subtils.

Blindage Magnétique

Les haut-parleurs placés à moins de 60cm du téléviseur doivent être équipés d'un blindage magnétique afin d'éviter toute distorsion de l'image. Les haut-parleurs avant et central fourni avec cet appareil possèdent un blindage magnétique protégeant votre TV.

Il n'est pas recommandé de placer les haut-parleurs arrière et le caisson de graves près de votre téléviseur.

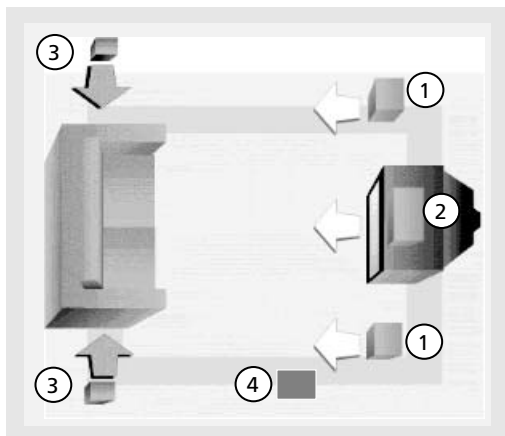

Positionnement des Enceintes Avant

Même si vous ne pouvez pas dupliquer exactement cette configuration idéale pour votre salle de cinéma à domicile, les suggestions suivantes pour le positionnement des enceintes vous permettront d'obtenir des résultats tout à fait satisfaisants.

Pour Commencer

Alignement

Alignez l'enceinte centrale à distance égale (A) ou légèrement à l'arrière (B) des enceintes gauche et droite, mais pas à l'avant de celles-ci.

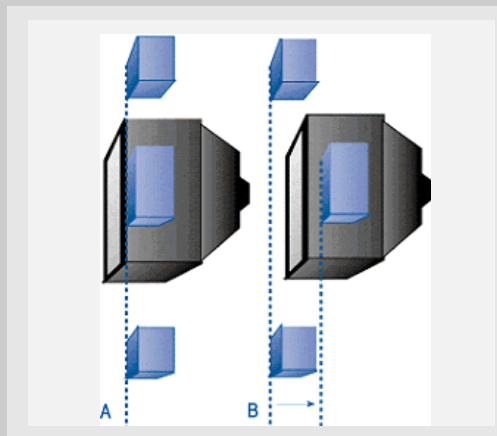

Avec la permission de Dolby Laboratories

Arrangement Avancé

Angle

Placez les enceintes gauche et droite de sorte qu'elles forment un angle de 45 degrés avec votre position de visionnage favorite pour dupliquer la perspective d'un ingénieur du son.

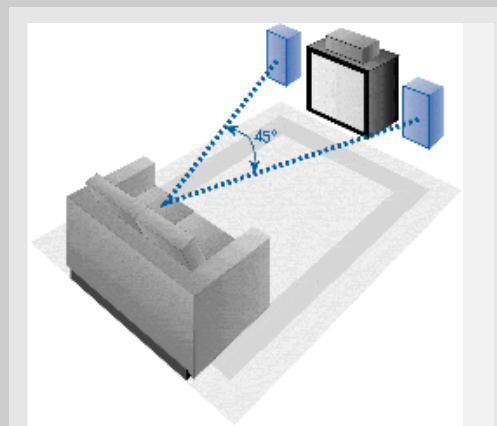

Avec la permission de Dolby Laboratories

Hauteur

Les conducteurs moyennes et basses fréquences des trois enceintes avant doivent être, dans la mesure du possible, à la même hauteur. Pour ce faire, il s'avère souvent nécessaire de placer l'enceinte centrale directement au dessus (A) ou en dessous (B) de votre téléviseur.

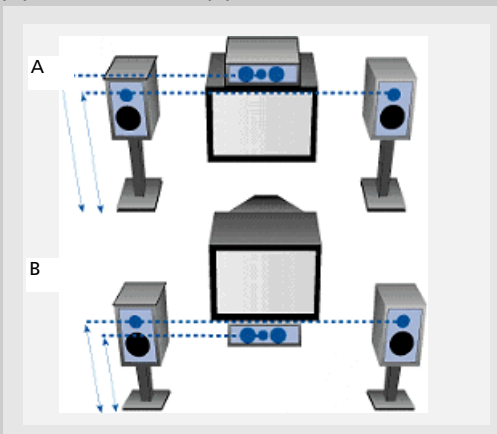

Avec la permission de Dolby Laboratories

F

Pour Commencer

Positionnement Optimal des Enceintes Surround

Emplacement

Si possible, placez les enceintes surround de l'un ou l'autre côté du champs d'écoute, et non pas à l'arrière de celui-ci.

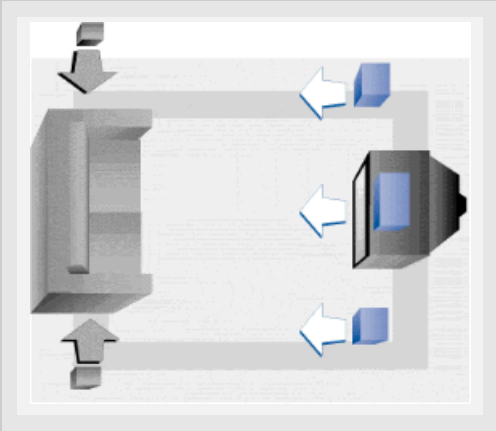

Avec la permission de Dolby Laboratories

Hauteur

Si l'espace dont vous disposez le permet, installez les enceintes surround à 60-90cm au-dessus des spectateurs. Ceci permet de minimiser les effets de proximité.

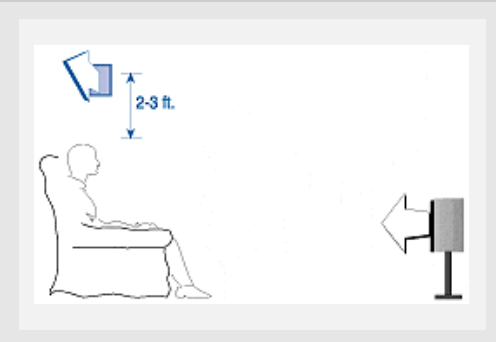

Avec la permission de Dolby Laboratories

Direction

Positionnez les enceintes surround l'une en face de l'autre et non pas vers le bas en direction des spectateurs. Ceci permet de créer un champ sonore surround plus ouvert et plus spacieux.

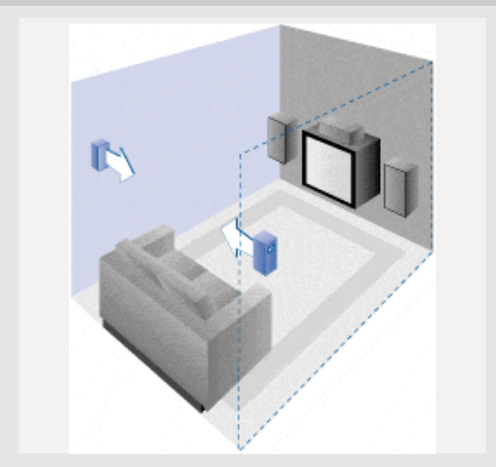

Avec la permission de Dolby Laboratories

Arrangement Avancé

Autres possibilités pour le Positionnement des Enceintes Surround

Mur de Derrière

Si le montage sur le mur de derrière est la seule possibilité, positionnez les enceintes surround l'une en face de l'autre (A), vers l'avant de la pièce (B) ou encore en direction des murs latéraux (C, D). Expérimentez en positionnant les enceintes à différents endroits jusqu'à ce que les sons surround semble vous envelopper et non pas provenir de l'arrière de la pièce.

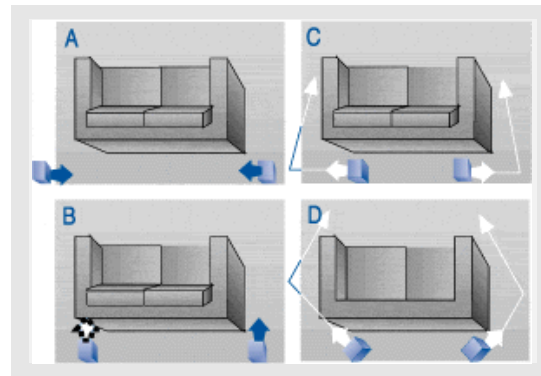

Avec la permission de Dolby Laboratories

Pas de Murs Adjacents

Vous pouvez monter les enceintes surround sur des pieds placés face à face pour vous rapprocher des conditions idéales d'un montage sur murs latéraux (A) ou encore sur les côtés ou à l'arrière du champs de visionnage et orientées vers le haut. Dans le dernier cas de figure, vous pouvez les poser directement sur le sol, ou de préférence, à un demi-mètre du sol par exemple sur des tables basses (B).

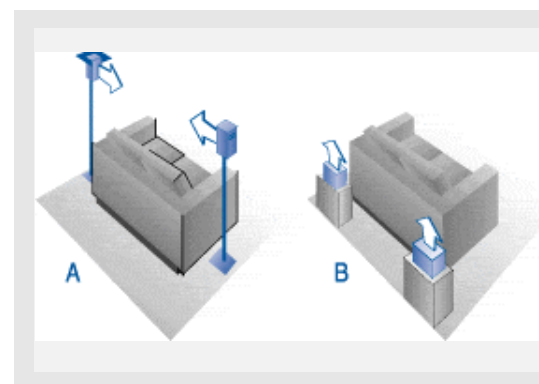

Avec la permission de Dolby Laboratories

Tonalité d'Essai/ Équilibre entre Canaux

Équilibre entre Canaux

Votre récepteur est équipé d'un générateur de signaux d'essai qui permet d'équilibrer les canaux. Tandis que le signal "voyage" d'un canal à l'autre, appuyez sur la touche LEVEL pour ajuster le niveau du canal correspondant et ajustez le niveau en faisant tourner le bouton de réglage du volume jusqu'à ce que tous les canaux soient réglés sur le même niveau de hauteur du son.

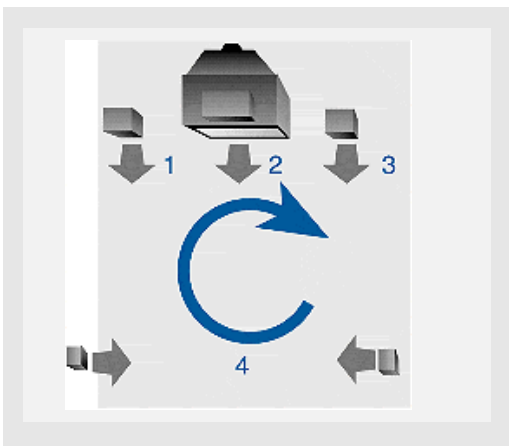

Avec la permission de Dolby Laboratories

Pour activer et régler la fonction test tone, reportez-vous à "Tester le Volume des Haut-parleurs" sous la rubrique "Réglages Sonores Avancés" (Page 20).

Réglage du Niveau & Niveau du Canal Surround

Même lorsque vous ajustez la hauteur du son du canal surround de sorte qu'il soit identique aux autres canaux sur le signal d'essai, vous remarquerez dans la pratique que le canal surround sur des matériaux programmés a une hauteur du son largement inférieure aux canaux avant. Ne soyez pas tenté de réajuster le niveau surround; les producteurs utilisent le surround essentiellement pour la création d'atmosphères et ambiances subtiles, et très rarement pour la création d'effets spéciaux. Un bon mixage surround n'attire jamais l'attention; si cela été le cas, cela finirait rapidement par déranger.

NOTE

Ce système est équipé du Dolby Digital et est fabriqué sous licence de Dolby Laboratories.

Pour Commencer

DOLBY Fabriqués sous licence par Dolby Laboratories. "Dolby", "Pro DIGITAL Logic" ainsi que le sigle double-D sont des marques de Dolby Laboratories. Travaux Confidentiels Non publiés. © 1992-1997 Dolby Laboratories, Inc. Tous droits réservés.

DIGITAL dts SURROUND Fabriqués sous licence Digital Theater Systems, Inc. Brevet américain N° 5,451,942, 5,956,674, 5,974,380, 5,978,762 et autres brevets internationaux publiés ou déposés. « DTS » et « DTS Digital Surround » sont des marques déposées de Digital Theater Systems, Inc. Copyright 1996, 2000 Digital Theater Systems, Inc. Tous droits réservés.

Réglages de l'Usine

Lors de sa première utilisation, votre appareil est pré-réglé de la manière suivante :

Fonction = Syntonisateur

Niveau du volume sonore = 25

Niveau des sons graves & aigus = 0 dB

EQ : Neutre

Réglages des enceintes: Center, surr = YES

Subwoofer = STRONG

DRC = OFF

NOTE

Le paramètre STRONG SUBWOOFER vous permet de régler le Caisson de Graves sur un niveau de sortie plus élevé que le paramètre Dolby normal. Ajustez le paramètre SUBWOOFER (Caisson de Graves) en appuyant sur le bouton SUBWOOFER jusqu'à ce que vous ayez atteint le niveau de basses qui vous convient.

Réinitialisation aux Paramètres d'Usine

ATTENTION

Toutes les stations pré-réglées ainsi que les réglages son surround seront annulés une fois l'appareil réinitialisé aux paramètres d'usine.

Vous pouvez réinitialiser votre appareil aux paramètres d'usine comme suit:

1. Accéder au mode SAT.
2. Appuyez sur **PRESET UP, PRESET DOWN, SOURCE** pour réinitialiser l'appareil.

Toutes les stations pré-réglées seront réinitialisées sur FM87.5MHz et tous les paramètres du récepteur repasseront aux réglages par défaut comme mentionné ci-dessus.

Mode de Fonctionnement de votre Récepteur

Boutons de Commande du Récepteur

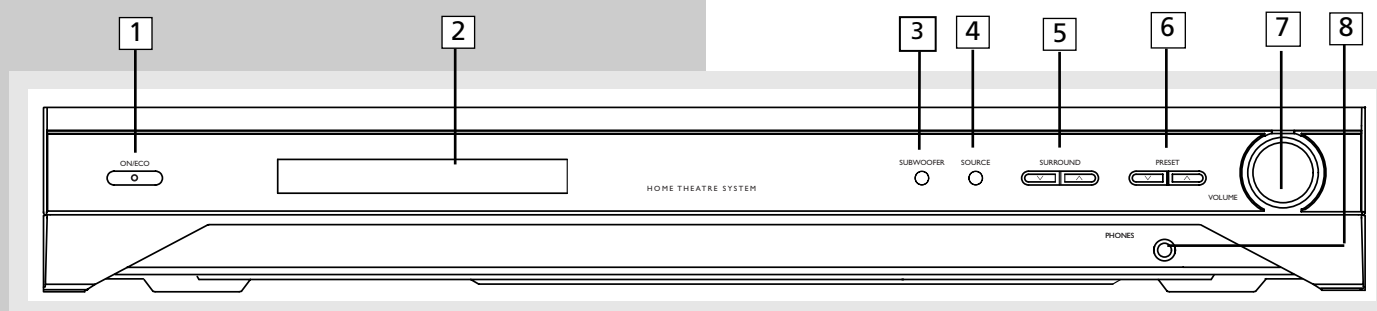

1. ON / ECO

Met l'appareil en marche et à l'arrêt. Lorsque le système est en marche, l'appareil revient au mode dans lequel il se trouvait avant d'être éteint.

2. Affichage

Affiche l'état actuel du récepteur.

3. SUBWOOFER

Sélectionne le niveau du caisson de graves : SOFT SUBWOOFER, BALANCED SUBWOOFER, STRONG SUBWOOFER, POWERFUL SUBWOOFER

4. Boutons SOURCE

Sélectionnent la source de son. (DVD, Tuner, Casette, magnétoscope, CD, TV et SAT)

5. Boutons SURROUND

Sélectionnent le système DSP de traitement numérique du signal. (DOLBY PL II MOVIE, STEREO, DISCO, STADIUM, THEATER, JAZZ CLUB, ARENA, 3 STEREO, DOLBY PL EMULATION, DOLBY PL II MUSIC)

NOTE

Les options DISCO, STADE, THEATRE, JAZZ CLUB et ARENE ne sont pas disponibles lorsque l'icône Dolby Digital ou DTS est affichée.

6. Boutons PRESET

Activent une station présélectionnée en mode Tuner.

7. VOLUME

Augmente et baisse le niveau du volume.

8. PHONES

Branchez ici votre casque (non fourni) pour une écoute individuelle. Les enceintes s'éteignent dès que le casque est inséré.

Mode de Fonctionnement de votre Récepteur

Votre Télécommande

Veillez à ce que les piles aient été insérées dans la télécommande (reportez-vous à la section correspondante, page 3). Vous pouvez la tester en appuyant sur n'importe quel bouton.

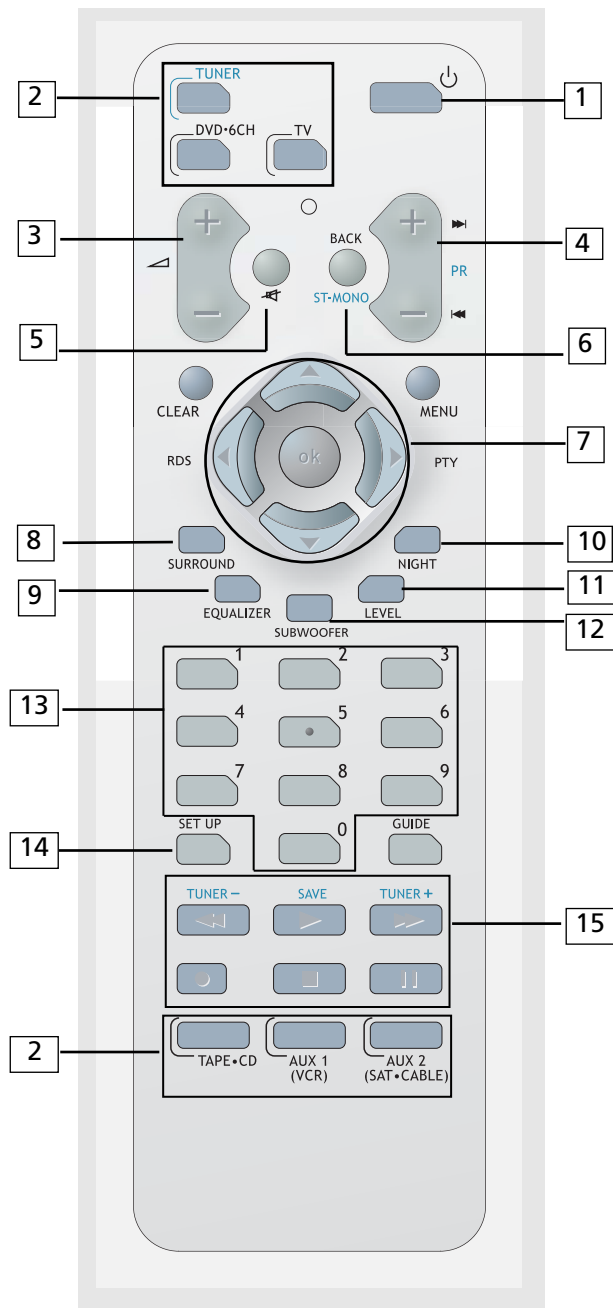

1. ON•OFF

Met le récepteur et tout autre composant auxiliaire en marche et à l'arrêt.

(Reportez-vous à la page 14 « Utilisation de la télécommande pour contrôler des composants externes ».)

2. Boutons Source

Sélectionnent diverses sources audio / vidéo.

3. +/- (Boutons du volume)

Règlent le niveau du volume.

4. CH+ / CH- (Boutons des canaux)

Sélectionnent une station programmée en mode TUNER.

Change de chapitre lorsque la source est un DVD.

Change la station ou la chaîne lorsque la source est TV ou Satellite.

5. MUTE

Met en sourdine toute sortie audio.

6. GO BACK / ST•MONO

- Alterne entre le son Stéréo et le son Mono en mode Tuner.

7. Boutons de Réglage

- Appuyez sur les boutons Gauche ou Droit pour sélectionner les éléments de réglage : SLEEP, DIMMER, SPEAKER DISTANCE, SPEAKER SETUP et pour sélectionner la source d'entrée numérique : ANALOG, OPTICAL / COAXIAL.

- Appuyez sur les boutons du Haut ou du Bas pour définir les valeurs des paramètres que vous souhaitez modifier lorsqu'ils apparaissent sur l'affichage.

- *Gauche / RDS* : En mode Tuner, appuyez sur le bouton flèche de gauche pour afficher les informations fournies par le système RDS (si disponibles).

(La fréquence et le nom d'une station, le type de programme, l'heure et les messages radio.)

- *Droite / PTY* : En mode Tuner, appuyez sur le bouton flèche de Droite pour effectuer une recherche par type de programme (PTY).

8. SURROUND

Sélectionne les paramètres du son surround : DOLBY PL EMULATION, DOLBY PL II MUSIC, DOLBY PL II MOVIE, STEREO, DISCO, STADIUM, THEATER, JAZZ CLUB, ARENA, 3 STEREO.

Les options DISCO, STADE, THEATRE, JAZZ CLUB et ARENE ne sont pas disponibles lorsque l'icône Dolby Digital ou DTS est affichée.

9. EQUALIZER

Effectue une sélection parmi les modes présélectionnés de l'égaliseur. (Disponible uniquement en mode stéréo.)

10. NIGHT

Sélectionne les options du mode Nuit, DRC OFF, SOFT et ON, qui permettent de réduire les différences de volume entre les voix et les bruits tels que les explosions. (Disponible uniquement lors d'une lecture avec signal Dolby digital.)

11. LEVEL

Configuration du NIVEAU des enceintes et test sonore. Reportez-vous aux « Contrôle Avancé du Son », page 21.

12. SUBWOOFER

Sélectionne le niveau du caisson de graves ; SOFT SUBWOOFER, BALANCED SUBWOOFER, STRONG SUBWOOFER, POWERFUL SUBWOOFER

13. Boutons chiffres

Accède directement à une station présélectionnée en mode Tuner.

Change de chapitre lorsque la source est un DVD.

Change la station ou la chaîne lorsque la source est TV ou Satellite.

14. SETUP

Entre dans le mode Réglage. Utilisez les boutons de réglage Gauche et Droit pour sélectionner les options de réglage. SLEEP, DIMMER, FRONT SPK DISTANCE, CENTER SPK DISTANCE, SURROUND SPK DISTANCE, CENTER SPK ON / OFF, SURROUND SPK ON / OFF, DIGITAL INPUT.

15. Boutons de commande

En mode TUNER :

- Appuyez sur les touches TUNER - et TUNER + pour rechercher une fréquence radio.

- Appuyez sur SAVE pour activer l'enregistrement de la station présélectionnée, puis pour confirmer ses paramètres.

- Les touches PLAY, RECORD, STOP et PAUSE permettent de contrôler plus facilement les appareils externes connectés à votre récepteur tels qu'un lecteur CD, DVD, un magnétoscope, un lecteur cassette, etc. La télécommande fonctionne actuellement avec la plupart des produits Thomson.

NOTE

Les boutons CLEAR, MENU et GUIDE de la télécommande ne fonctionnent pas avec ce récepteur mais peuvent servir pour d'autres produits Thomson.

F

Mode de Fonctionnement de votre Récepteur

Affichage



DVD / VCR / SAT / TUNER / TAPE / CD / TV

- Une flèche indique le mode source en cours.

DIGITAL

- Entrée numérique Dolby Digital pour le format du signal.

PRO LOGIC II

- Format de sortie audio Dolby Pro Logic II.

dts

- Format de sortie audio DTS.

FM / AM

- Indicateur de la bande radio en mode Tuner.

ST

- Signal stéréo tuner sélectionné.

OPT 1 2

- Entrée numérique optique sélectionnée.

COAX

- Entrée numérique coaxiale sélectionnée.

TUNED

- Station radio détectée.

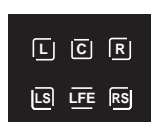

- Icônes des enceintes.

L : Enceinte avant gauche
 C : Enceinte centrale
 R : Enceinte avant droite
 LS : Enceinte surround gauche (arrière)
 RS : Enceinte surround droite (arrière)
 LFE : Caisson de graves

SLEEP

- Appareil en mode Veille.

MEMORY

- L'appareil est prêt à mémoriser une station dans l'emplacement mémoire sélectionné.

RDS

- Le système RDS (Radio data system) de traitement des données est activé.

KHz / MHz

- Unité de fréquence radio.

Mise en Marche et Arrêt de l'appareil

- Pour mettre en marche le récepteur, appuyez sur le bouton **ON/ECO** sur l'appareil principal ou sur le bouton  , sur la télécommande.

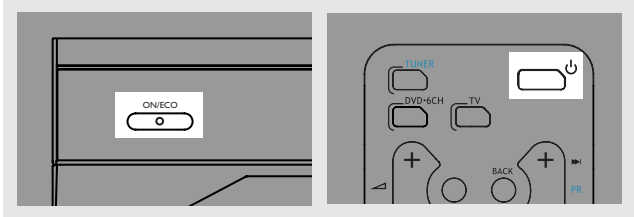

- Mise en Veille: lorsque l'appareil est en mode tuner, appuyez une fois sur le bouton **ON/ECO** pour accéder au mode de mise en veille.

Sur la télécommande, et si le récepteur n'est pas en mode Tuner, appuyez rapidement deux fois sur le bouton  pour accéder au mode de mise en veille.

Pour éviter toute activation accidentelle du mode de mise en veille lorsque vous allumez l'appareil, veillez à ne pas appuyer rapidement deux fois sur le bouton .

- Lorsque votre appareil est en mode veille, il consomme une faible quantité d'énergie. En débranchant le cordon d'alimentation de la prise secteur, votre appareil ne consommera plus rien.

Sélection d'une source Audio/Vidéo

Lorsque l'une des sources vidéo/audio est sélectionnée, l'entrée audio ou vidéo correspondante sera activée. Le récepteur agit tel un interrupteur entre tous les équipements qui y sont connectés.

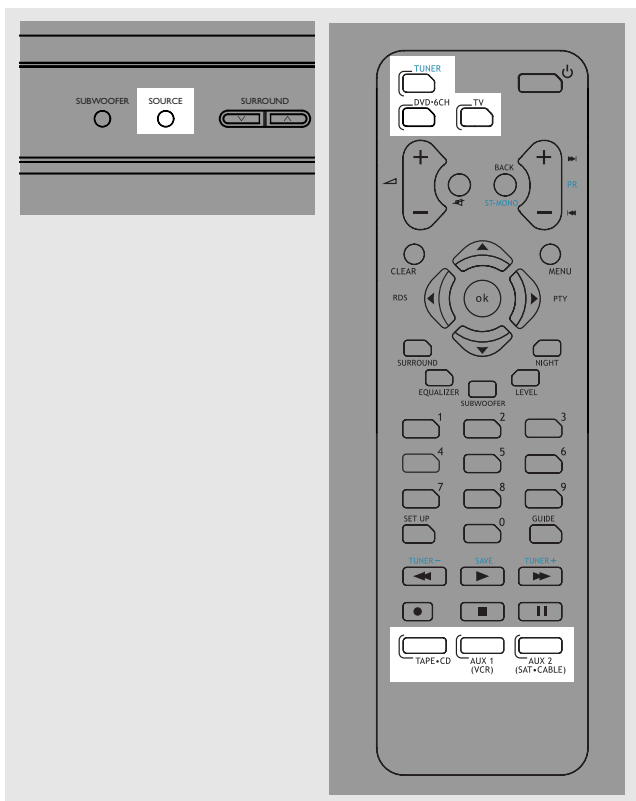

Mode de Fonctionnement de votre Récepteur

Exemple 1 :

Si vous avez connecté un lecteur DVD sur l'entrée DVD (audio & vidéo) du récepteur, appuyez sur les boutons **SOURCE** jusqu'à ce que DVD soit sélectionné ou appuyez sur **DVD•6CH**, sur la télécommande, pour recevoir les sons et images du DVD.

F

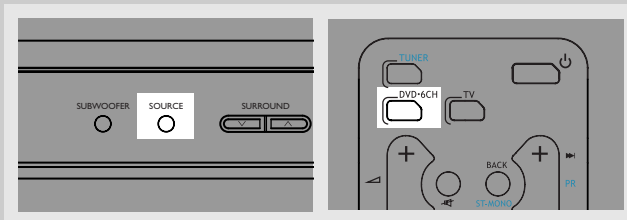

Exemple 2 :

À partir de l'exemple 1, le DVD est en cours de lecture, si un magnétoscope est branché sur l'entrée VCR (entrée magnétoscope, audio & vidéo) du récepteur, appuyez sur les boutons **SOURCE** de l'appareil principal jusqu'à ce que VCR (magnétoscope) soit sélectionné ou appuyez sur **AUX 1 (VCR)** sur la télécommande. L'image et le son produits par le magnétoscope remplacent alors l'image et le son du DVD.

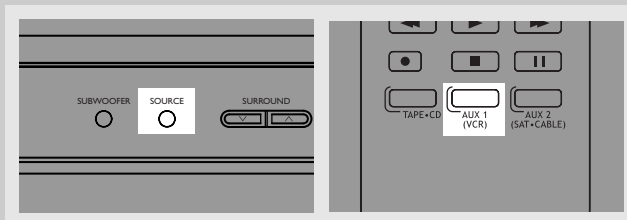

Mode de Fonctionnement de votre Récepteur

Vous pouvez brancher jusqu'à 6 sources audio/vidéo sur cet amplificateur:

Bouton Source (panneau avant du récepteur)	Connecteur correspondant (panneau arrière du récepteur)
- DVD	DVD IN (audio / vidéo)
- VCR	VCR IN/OUT (audio / vidéo)
- SAT	SAT IN (audio / vidéo)
- CD	CD IN (audio uniquement)
- TAPE	TAPE IN/OUT (audio uniquement)
- TV	TV IN (audio uniquement)
- FM/AM	intégré

Une flèche indique sur l'affichage le nom de la source sélectionnée.

Exemple :

Si vous avez connecté un lecteur DVD sur l'entrée DVD (audio & vidéo) du récepteur, appuyez sur les boutons **SOURCE** jusqu'à ce que DVD soit sélectionné ou appuyez sur **DVD•6CH**, sur la télécommande, pour recevoir les sons et images du DVD.

NOTE

1. Votre récepteur est équipé d'un syntonisateur intégré. Il vous suffit de connecter l'antenne correspondante au dos du récepteur pour recevoir des stations radio (plus d'informations à la section Syntonisateur).
2. D'autres sources peuvent être branchées sur la source standard ci-dessus. Exemple: vous pouvez brancher un LD sur l'entrée DVD.
3. Merci de vous référer à la section "Branchement sur des Composants Audiovisuels" pour plus d'informations.

Utilisation de la télécommande pour contrôler des composants externes

Votre télécommande fonctionne avec la plupart des magnétoscopes, décodeurs satellites, câble et téléviseurs de marque Thomson.

Appuyez sur le bouton source de la télécommande pour activer les fonctions d'autres composants.

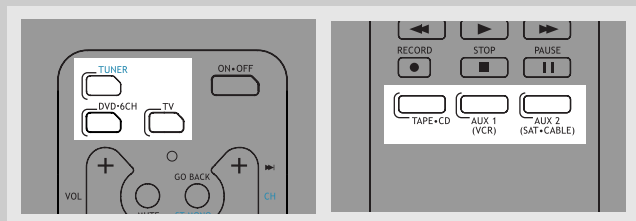

NOTE

Votre télécommande ne fonctionne qu'avec des produits de marque Thomson.

Volume de tous niveaux

NOTE

La fonction volume de tous niveaux peut être exécutée dans tous les modes, excepté le mode tuner.

Par défaut, les boutons VOL+/VOL- et MUTE ne permettent de contrôler que le récepteur, quelque soit le mode dans lequel se trouve le récepteur (TV, magnétoscope, etc.).

En programmant la fonction volume de tous niveaux, vous pouvez également contrôler le volume du téléviseur.

NOTE

Le contrôle du volume sonore du téléviseur peut se faire depuis tous les modes non-Tuner.

Pour activer la fonction volume de tous niveaux, procédez comme suit :

1. Appuyez et maintenez enfoncé le bouton **VOL-**.
2. Tout en maintenant enfoncé le bouton **VOL-**, appuyez sur le bouton de source correspondant au composant sur lequel vous souhaitez faire diminuer le volume TV. (**DVD, TV, VCR** ou **SAT•CABLE**)
3. Continuez à maintenir enfoncé le bouton **VOL-** et appuyez une fois sur le bouton **TV**.
4. Relâchez tous les boutons.

Vous devriez maintenant pouvoir contrôler le volume sonore TV et la fonction coupure du son sur l'appareil sélectionné.

HINT

Pour revenir au contrôle volume et coupure du son de votre récepteur, répétez les étapes décrites ci-dessus mais appuyez sur **TUNER** au lieu de **TV** à l'étape 3.

HINT

Si les piles de la télécommande sont retirées de leur compartiment, c'est le volume et la fonction coupure son du récepteur qui s'appliqueront dans tous les modes à l'exception du mode TV.

Utilisation du récepteur pour la lecture d'une source

Lorsque vous branchez une source audiovisuelle (DVD, CD, VCR) sur le récepteur, vous pouvez la contrôler en partie à travers le récepteur.

Lecture d'un DVD à travers le récepteur

1. Branchez votre lecteur DVD sur le récepteur (merci de vous référer à la section "Branchement sur des Composants Audiovisuels" pour plus d'informations).

NOTE

Pour obtenir le son Dolby Digital, la source doit être connectée au récepteur via le connecteur optique ou coaxial.

2. Appuyez sur **ON/ECO**, sur l'appareil principal ou appuyez sur , sur la télécommande, pour mettre en marche le récepteur.
3. Appuyez plusieurs fois sur le bouton **SOURCE** de l'appareil, ou sur **DVD•6 CH** de la télécommande pour sélectionner la source DVD.
4. Allumez (ON) le lecteur DVD et commencez la lecture.
5. Allumez (ON) votre téléviseur.
6. Sélectionnez le canal A/V approprié sur votre téléviseur (merci de vous référer au manuel d'utilisation de votre téléviseur pour plus d'informations) jusqu'à ce que l'image en provenance du lecteur DVD apparaisse à l'écran.

Mode de Fonctionnement de votre Récepteur

7. Réglez le mode Surround si nécessaire (reportez-vous à la rubrique "Réglages sonores avancés" pour plus de détails).

NOTE

Certains lecteurs DVD peuvent vous demander de régler le format de sortie numérique sur l'obtention du signal Dolby Digital et DTS via la connexion numérique du récepteur.

Exemple 1:

*Pour obtenir le son Dolby Prologic II Movie, appuyez sur les boutons **SURROUND** jusqu'à ce que « Dolby PL II MOVIE » apparaisse sur l'affichage et que toutes les icônes des enceintes s'allument.*

Exemple 2:

LD: Il peut s'avérer nécessaire de sélectionner un Canal Audio différent sur votre LD (merci de vous référer au manuel d'utilisation de votre lecteur LD).

8. Réglez le volume sonore à votre convenance.

NOTE

Pour pouvoir recevoir le signal du magnéscope et enregistrer, vous devez brancher la sortie analogique du DVD / CD / SAT / TV sur l'entrée analogique du récepteur.

F

Mode de Fonctionnement de votre Récepteur

Fonctionnement de la Radio

Le récepteur est équipé d'un syntonisateur intégré pour la fonction radio AM/FM.

Réglage Manuel

1. Branchez les antennes FM et AM (merci de vous référer à la section "Branchement des Antennes" à la page 5 pour plus d'informations).
2. Appuyez sur **ON/ECO** sur l'appareil principal ou appuyez sur , sur la télécommande, pour mettre en marche le récepteur.

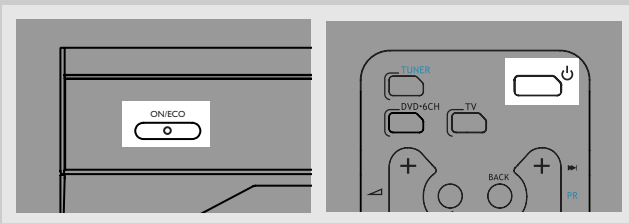

3. Appuyez plusieurs fois sur le bouton **SOURCE** de l'appareil jusqu'à ce que le mode tuner soit sélectionné, ou appuyez sur **TUNER** de la télécommande.

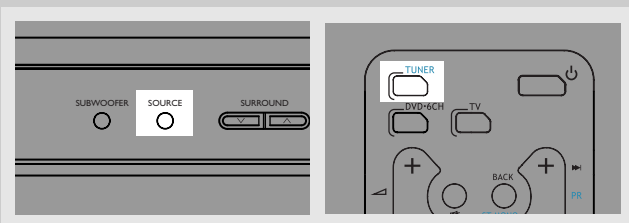

4. Pour sélectionner la bande FM ou AM, appuyez plusieurs fois sur le bouton **TUNER**.

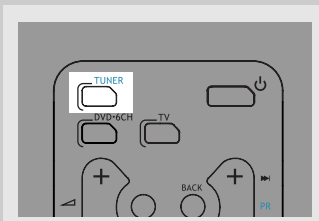

5. Recherchez la station souhaitée en appuyant de façon répétitive sur **TUNER -** ou sur **TUNER +**.

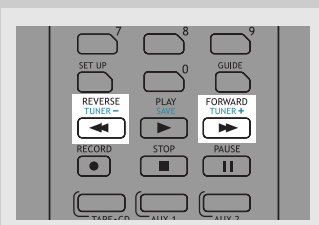

Recherche automatique

Appuyez sur **TUNER -** ou **TUNER +** sans relâcher pendant environ une seconde afin d'activer la fonction SEARCH automatique. Le récepteur effectue la recherche automatiquement jusqu'à ce qu'il trouve une station.

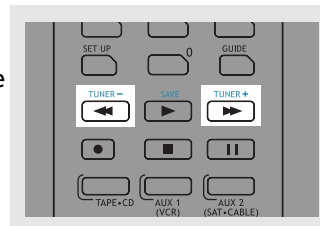

NOTE

1. En cas d'interférences, changez la localisation de l'antenne jusqu'à ce que la qualité du son soit optimale. Votre téléviseur et autres appareils électroniques peuvent causer des interférences. Veillez donc à positionner l'antenne le plus éloigné possible de ces appareils.
2. Un faible signal peut affecter la "fonction de recherche automatique". Ajustez l'antenne pour garantir une meilleure réception et ainsi faciliter la recherche.

Sélectionnez un effet sonore, si nécessaire, en appuyant sur le bouton **SURROUND**. (Reportez-vous à la section « Contrôle Avancé du Son » pour plus d'informations.)

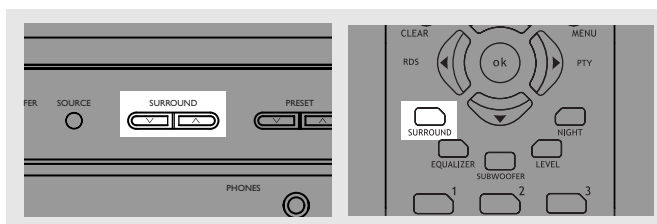

Sélectionner le Son Mono ou Stéréo

Appuyez sur le bouton **ST•MONO** de la télécommande pour alterner entre le son mono et le son stéréo en mode tuner FM (lorsqu'il est disponible).

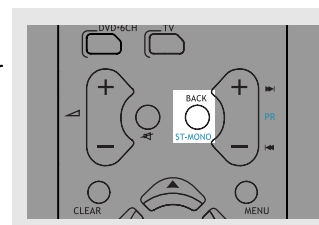

Mise en Mémoire de Stations Radio:

Ce récepteur peut entrer jusqu'à 40 stations radio en mémoire. Vous pouvez entrer la station radio vous-même ou le récepteur peut automatiquement entrer en mémoire les stations radio disponibles par ordre croissant.

Auto Preset Programming (APP) : (FM uniquement)

1. En mode Tuner, sélectionnez la bande FM en appuyant sur **TUNER**, sur la télécommande.

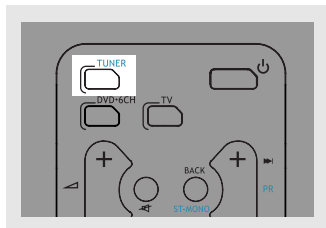

2. Appuyez sur le bouton **TUNER** de la télécommande sans le relâcher pendant 3 secondes. « MEMORY » s'affiche en rouge et clignote durant le processus d'enregistrement automatique.

Le récepteur navigue parmi les fréquences radio et entre automatiquement les fréquences radio en mémoire. Lorsque toutes les stations radio disponibles sont entrées en mémoire ou lorsque les 40 positions mémoire disponibles sont utilisées, le pré-réglage automatique s'arrête.

NOTE

Un signal faible peut affecter l'efficacité de la "Fonction de Préréglage Automatique". Ajustez la position de l'antenne pour assurer une meilleure réception et une recherche plus efficace.

Préréglage Manuel

1. Sélectionnez la bande FM ou AM en appuyant plusieurs fois sur **TUNER**.
2. Choisissez la station à être mémorisée. (Réglage Manuel» de la page 16 ci-dessus pour plus de détails).

Mode de Fonctionnement de votre Récepteur

3. Appuyez sur le bouton **SAVE** de la télécommande. « MEMORY » clignote et un numéro de présélection s'affiche.

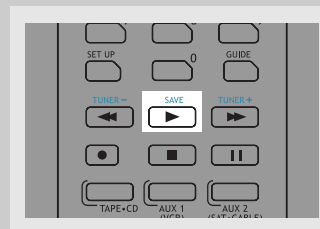

F

4. Lorsque **MEMORY** clignote sur l'affichage, appuyez sur **PR** ◀ ou **PR** ▶, sur la télécommande, pour sélectionner l'emplacement souhaité de la présélection.

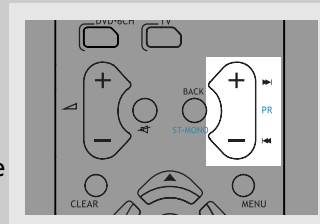

5. Appuyez sur le bouton **SAVE** de la télécommande pour enregistrer la fréquence à l'endroit attribué à pour présélection.

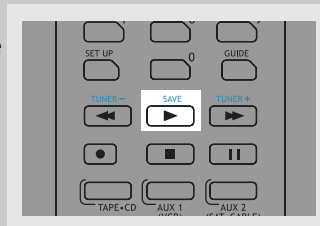

6. Répétez les étapes 1-5 pour enregistrer d'autres fréquences.

Récupération des stations présélectionnées

1. Appuyez sur **TUNER**, sur la télécommande, pour sélectionner le mode tuner.
2. Appuyez sur le bouton **PRESET +** ou **-** de l'appareil, ou sur **PR** ◀ ou **PR** ▶ de la télécommande pour sélectionner la station préréglée.

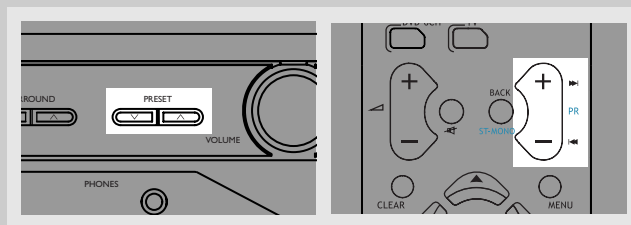

Mode de Fonctionnement de votre Récepteur

RDS (Système de Données Radio) pour FM Uniquement

L'icône **RDS** apparaît à l'affichage à réception de données RDS. Les informations suivantes peuvent être disponibles pour certaines stations:

- Fréquence de la station;
- Nom de la station;
- Type de programme;
- Horloge;
- Texte radio.

Appuyez répétitivement sur **RDS** sur la télécommande pour sélectionner le type d'informations que vous souhaitez afficher.

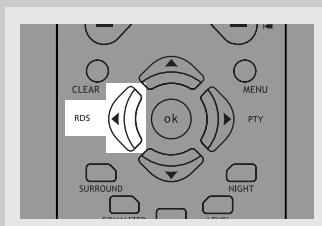

Recherche de Stations par Type de Programme

1. Appuyez répétitivement sur **PTY** sur la télécommande pour afficher le type de programme souhaité.

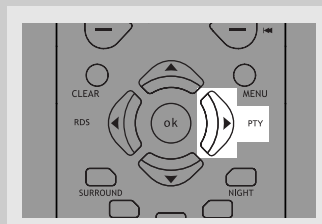

2. Appuyez sur **TUNER -** ou **TUNER +**, sur la télécommande pour lancer la recherche.

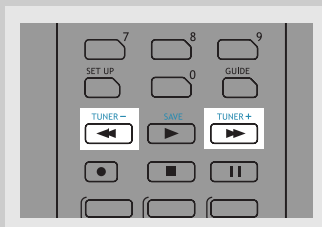

NOTE

NO PTY apparaît à l'affichage si le type de programme sélectionné n'est pas disponible.

3. La recherche s'arrête lorsqu'une station émettant le type de programme sélectionné est trouvée.

Vous pouvez rechercher des stations en utilisant l'un des types de programmes suivants:

- NEWS = nouvelles
- AFFAIRS = affaires courantes
- INFO = informations
- SPORT = sports
- EDUCAT = éducation
- DRAMA = séries et pièces de théâtre
- CULTURE = religion ou culture nationale
- SCIENCE = science et technologie
- VARIED = divers
- POP M = musique pop
- ROCK M = musique rock
- MOR M = musique populaire, facile à écouter
- LIGHT M = musique classique
- CLASSICS = grands classiques
- OTHER M = autres types de musique
- WEATHER = météo, médecine
- FINANCE = rapports de la Bourse
- CHILDREN = programmes pour enfants
- SOCIAL AFFAIR = sociologie, histoire, géographie, psychologie, société
- RELIGION = croyances, foi & Dieu ou Dieux
- PHONE IN = forum public par téléphone
- TRAVEL = documentaires et programmes concernant les voyages
- HOBBY = divertissements & loisirs
- JAZZ = musique jazz
- COUNTRY = musique country
- NATIONAL = musique nationale
- OLDIES = vieux succès
- FOLK = musique folk
- DOCUMENTARY = documentaires

Systemes d'Optimisation Sonore

Ce récepteur est équipé de différents systèmes intégrés d'optimisation sonore.

Dolby Digital

Le mode Dolby Digital vous permet de bénéficier d'un son surround audionumérique grâce à l'encodage du logiciel sous le format Dolby Digital. Dolby Digital permet d'obtenir une meilleure qualité sonore et une plus grande présence que le Dolby Surround.

Cet appareil est équipé d'un Dolby Digital 5.1 Canaux de sorte que vous puissiez bénéficier d'un son surround audionumérique optimal. Etant différent du Dolby Pro Logic où seuls quatre canaux (Avant Gauche, Avant Droit, Central et Arrière) sont utilisés, ce nouveau système assure une séparation stéréo des enceintes arrière (Arrière Droite, Arrière Gauche). Ces 5 canaux associés à un canal subwoofer pour les basses fréquences (canal 0.1) constitue une entrée à 5.1 Canaux (ou 6 Canaux) en Dolby Digital pour un son des plus sophistiqués.

Dolby Pro Logic II

Le mode Dolby Pro Logic II utilise un circuit intégré pour diriger le signal audio entre les canaux Gauche, Centre, Droit et Surround Gauche, Surround Droit ; il utilise également les cinq haut-parleurs pour diffuser les programmes de source stéréo et Dolby Pro Logic tels que TV et VCR. Dolby Pro Logic II inclut Dolby Pro Logic II Movie, Dolby Pro Logic II Music et Dolby Pro Logic.

Vous pouvez utiliser ce mode avec toutes les sources stéréo (telles que le magnétoscope / SAT) et profiter ainsi du son multicanal.



Contrôle Avancé du Son

Digital Theater Systems (DTS)

DTS (Digital Theater Systems) est un système numérique d'ambiance qui délivre 6 canaux audio à 20 bits de qualité supérieure. Il offre 5 canaux à gamme étendue plus un canal spécial pour effets basse fréquence (LFE), destiné aux haut-parleurs d'extrême grave, d'où sa dénomination à 5.1 canaux. On peut l'appliquer avec des configurations 5.1 de haut-parleurs.

DTS est disponible en DVD, SAT/CAB et CD.

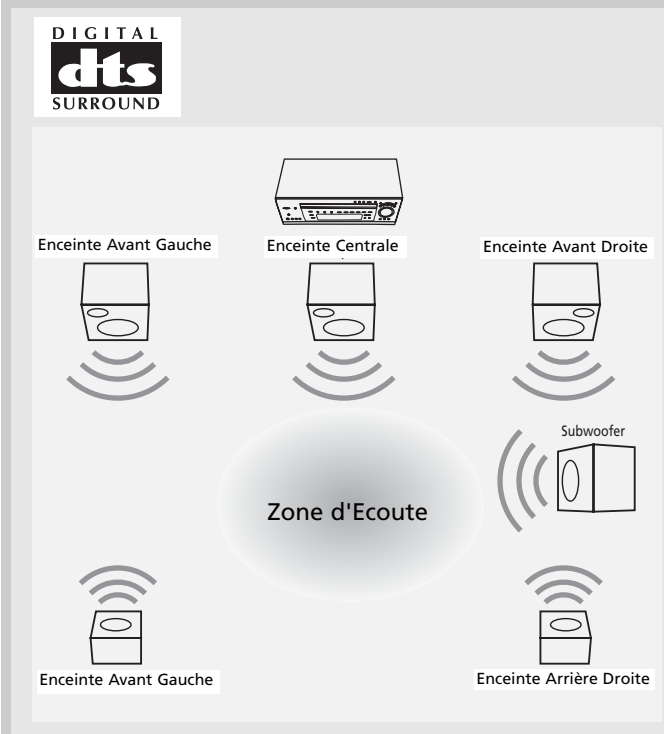

F

Contrôle Avancé du Son

Dolby 3 Stéréo

Le mode '3 Stéréo' redirige les signaux Surround vers les enceintes avant gauche et droite lorsque seules les enceintes avant et l'enceinte centrale sont utilisées.

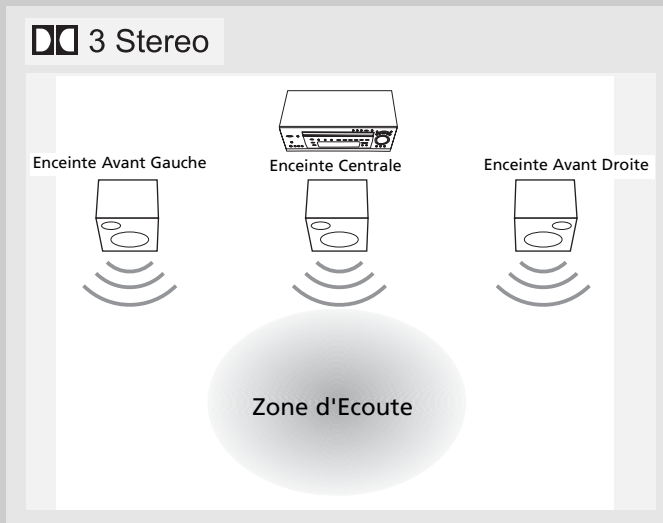

Stéréo

Le mode Stéréo utilise les deux canaux principaux des enceintes avant. Utilisez ce mode si vous n'avez branché que les enceintes avant.

DSP (Processeur de Son Numérique)

Ces effets sonores numériques ressemblent aux sons produits par un environnement réel (DISCO / STADIUM / THEATER / JAZZ CLUB / ARENA). Le système DSP convertit automatiquement les signaux audio analogiques en signaux numériques, ce qui vous permet de régler le son sans perte de qualité. Différents modes vous offrent différentes sensations spatiales et différents types d'environnement sonore.

Mode nuit

En utilisant la technologie DRC (commande de portée dynamique), vous pouvez profiter de la qualité du son Dolby Digital la nuit, sans déranger vos colocataires ou voisins. Le mode nuit réduit les différences de volume entre les voix et les bruits, tels que les explosions, tout en vous apportant le son Dolby Digital sur un composant actif (DVD, SAT). Le mode nuit peut être activé en appuyant sur le bouton **NIGHT** de la télécommande. DRC OFF (par défaut) apparaît sur l'affichage. Lorsque DRC OFF (par défaut) est affiché, continuez d'appuyer sur le bouton **NIGHT** pour faire défiler les différents modes nuit et sélectionner celui que vous souhaitez. Choisissez parmi les trois possibilités de compression : DRC OFF, SOFT, ON.

NOTE

Le mode nuit est disponible uniquement lors d'une lecture avec signal Dolby Digital.

Système dBas (Dynamic Bass Amplified System)

Avec le système dBas, un amplificateur est situé dans le récepteur de manière à ce que le caisson de graves ait suffisamment de puissance pour reproduire les effets puissants.

4 Paramètres disponibles : SOFT, BALANCED, STRONG et POWERFUL.

Appuyez sur le bouton **SUBWOOFER** pour attribuer un niveau d'effets (dBas) au caisson de graves en fonction de vos préférences.

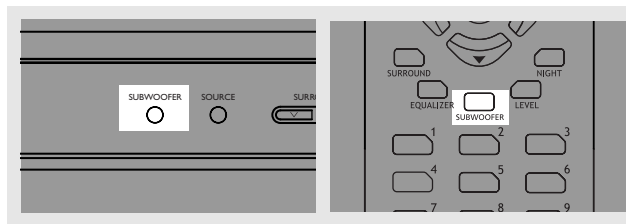

Réglage de Précision des Composants

Le récepteur peut être mis directement en marche en appuyant sur les boutons **DVD•6CH / SAT•CABLE / TV / CD•TAPE / VCR / TUNER** de la télécommande ; ceux-ci sélectionnent également le mode de son surround le plus adapté. Les modes surround par défaut pour les différents composants sont répertoriés dans le tableau ci-dessous. Si vous souhaitez modifier le mode surround, appuyez sur le bouton **SURROUND** plusieurs fois afin de faire défiler les différents choix de modes surround et sélectionnez celui que vous souhaitez.

DOLBY PL II MUSIC => DOLBY PL EMULATION => 3
STEREO => ARENA => JAZZ CLUB => THEATER =>
STADIUM => DISCO => STEREO => DOLBY PL II MOVIE

Le récepteur conserve la dernière sélection en mémoire.

Source Entrée	Si l'Entrée Numérique (optique ou coaxiale) est sélectionnée	Si l'Entrée Analogique est sélectionnée
DVD	Dolby Digital	DOLBY PLII MOVIE
VCR	N/A	DOLBY PLII MOVIE
SAT	Dolby Digital	DOLBY PLII MOVIE
CD	STEREO	STEREO
TAPE	N/A	STEREO
TV	Dolby Digital	DOLBY PLII MOVIE
TUNER	N/A	STEREO

NOTE

Si votre source est PCM linéaire (CD), le format sera Dolby Pro Logic même avec une Entrée Digitale.

Réglage du Signal d'Entrée

Le récepteur choisit par défaut les réglages qui assurent une plus grande facilité d'utilisation (voir tableau).

Si votre branchement est différent du réglage par défaut,

1. Sélectionnez la source
2. Appuyez sur le bouton **SETUP** pour afficher les options présélectionnées.
3. Appuyez sur les boutons de réglage Gauche ou Droit jusqu'à ce qu'ANALOG s'affiche.
4. Appuyez sur les boutons flèche du Haut et du Bas pour sélectionner optique / coaxial / analogique, en fonction de votre connexion.
Votre sélection est enregistrée automatiquement.

La source sélectionnée et la source d'entrée sont indiquées à l'affichage tant qu'elles demeurent actives, sauf lorsqu'il y a des changements temporaires à l'affichage (par ex. réglage du volume).

Contrôle Avancé du Son

Entrée Numérique

Sélectionnez ce réglage pour la lecture de signaux numériques en provenance d'un lecteur DVD, CD, LD, SAT ou Téléviseur.

F

SOURCE	ENTRÉE PAR DÉFAUT (telle qu'elle est indiquée à l'affichage)
DVD	Analogique (DVD/ ANL)
VCR	Analogique (VCR/ ANL)
SAT	Analogique (SAT/ ANL)
CD	Analogique (CD/ ANL)
TAPE	Analogique (TAPE/ ANL)
TV	Analogique (TV / ANL)
FM/AM	Tuner Intégré

NOTE

L'Entrée numérique n'est disponible que pour DVD, SAT, CD et Téléviseur.

Entrée Analogique

Sélectionnez ce réglage pour la lecture de signaux analogiques en provenance d'un lecteur de cassettes, magnétophone ou tourne-disque.

SOURCE	ENTRÉE DISPONIBLE
DVD	Analogue / Optique 1 / Optique 2 / Coaxial
VCR	Analogue / - / -
SAT	Analogue / Optique 1 / Optique 2 / Coaxial
CD	Analogue / Optique 1 / Optique 2 / Coaxial
TAPE	Analogue / - / -
TV	Analogue / Optique 1 / Optique 2 / -

Contrôle Avancé du Son

Réglage de Précision des Enceintes

Tous les paramètres de base ont déjà été présélectionnés pour les enceintes fournies.

Toutefois, pour rendre le son surround plus effectif et vous conformer aux conditions acoustiques de votre lieu d'écoute, il vous faut différer le signal au niveau de certaines enceintes. Ce différé permet de compenser les enceintes centrale ou surround qui sont plus proches de votre position d'écoute que les enceintes avant. Vous pouvez utiliser le bouton **SETUP** pour ajuster la hauteur du son relative au niveau des enceintes.

Test Sonore des enceintes

Vous pouvez écouter la sonorité de chaque enceinte.

- Appuyez et maintenez enfoncé le bouton **LEVEL** de la télécommande. Un léger bruit se fera entendre dans chaque haut-parleur l'un après l'autre. L'icône du haut-parleur émettant le bruit à un moment donné apparaît sur l'affichage.

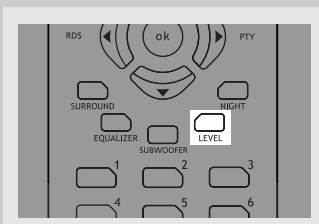

- Pour régler le volume sonore du test tone, faites tourner le bouton de **VOLUME** ou appuyez sur le bouton **VOL Up** ou **Down** de la télécommande pour ajuster le volume sonore Principal (si nécessaire).

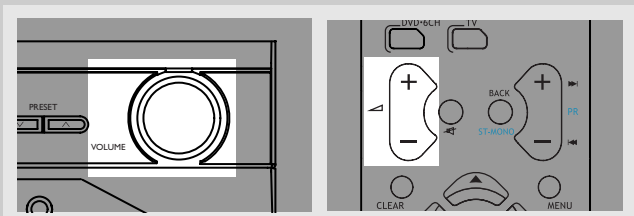

Appuyez une nouvelle fois sur **LEVEL**, puis utilisez le bouton Up ou Down pour régler individuellement le niveau de bruit de chaque canal.

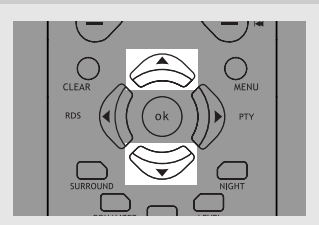

Régler le volume de chaque enceinte

- Pour régler le niveau de volume de chaque enceinte, appuyez sur la touche **LEVEL** de la télécommande.
- Continuez d'appuyer sur cette touche **LEVEL** afin de sélectionner le canal à régler, puis appuyez sur les boutons du Haut ou du Bas pour régler le niveau.

Vous pouvez régler le niveau du volume global en tournant le bouton **VOLUME** ou en appuyant sur les boutons **VOL UP** ou **DOWN** de la télécommande.

Mode de Réglage Avancé

Indication des réglages avancés par défaut de l'usine à l'écran VFD

Les réglages par défaut des distances des enceintes du récepteur sont les suivants:

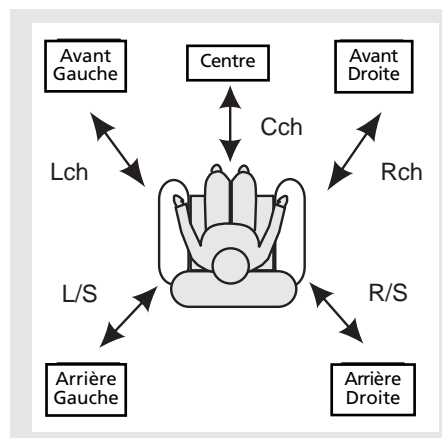

Enceintes avant (L/R) 5m
 Enceinte centrale (Cch) 5m
 Enceintes arrière (SUR) 3m

Configurations des enceintes

Vous pouvez également modifier la configuration des enceintes.

Utilisez un caisson de graves pour bénéficier du meilleur du son.

• **Distance des enceintes** : Pour une distance surround optimale, mesurez la distance entre l'enceinte et votre position d'écoute.

1. Appuyez sur le bouton **SETUP** pour afficher les options de configuration.

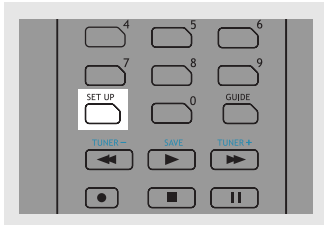

2. Appuyez sur les boutons de réglages Gauche ou Droit jusqu'à ce que l'enceinte que vous souhaitez modifier s'affiche.

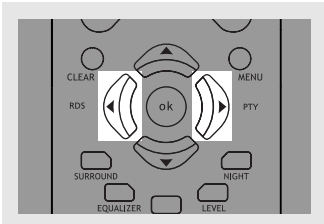

3. Appuyez sur les boutons flèche du Haut et du Bas pour modifier les paramètres de l'enceinte. Votre sélection est enregistrée automatiquement.

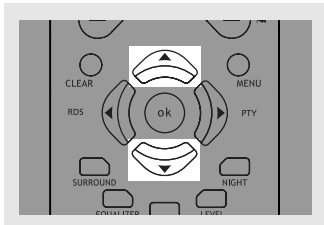

4. Répétez les étapes 2 et 3 pour régler les informations relatives à l'enceinte suivante.

Sélection Enceinte Centrale	Oui/ Non
Sélection Enceinte Surround	Oui/ Non
Distance Enceintes Avant	1 -10 m
Distance Enceinte Centrale	0 -10 m
Distance Enceintes Arrière	0 -10 m

5. Lorsque la configuration est effectuée, attendez 5 secondes pour enregistrer automatiquement vos paramètres ou appuyez sur n'importe quelle touche pour enregistrer votre sélection et le mode de configuration.

Contrôle Avancé du Son

NOTE

Par défaut, les enceintes Centrale et Surround sont sur YES. Sélectionnez le paramètre NO pour celles que vous ne souhaitez pas utiliser ; de cette manière, les performances du son ne sont pas altérées.

F

Affichage des Formats de Programme

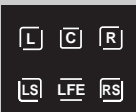

En mode de lecture d'une source numérique, le récepteur passe automatiquement au mode surround correspondant et affiche les icônes des enceintes à la droite de l'écran d'affichage. (Voir diagramme).

Toutefois, il est important de noter que toutes les sources Dolby Digital ne sont pas encodées pour les cinq canaux plus le LFE*. Les icônes des enceintes indiquent quelles enceintes sont effectivement actives. (Voir "Réglage de Précision des Enceintes) et les lettres à l'intérieur des icônes indiquent quels canaux sont présents. Par exemple, le diagramme ci-dessus indique que les cinq enceintes et le subwoofer sont actifs et que les sources numériques en lecture ont cinq canaux plus le LFE.

* LFE signifie Effet Basses Fréquences. Le message "LFE" apparaît si la source numérique contient des informations LFE. Dans ce cas, les signaux basses fréquences sont transmis au niveau du subwoofer pour offrir des effets basses fréquences plus dynamiques. Si la lettre clignote, soit les signaux sont trop faibles, soit ils viennent d'être perdus.

Guide en Cas de Problèmes

Guide en Cas de Problèmes

Fonctionnement du Récepteur/Syntonisateur

L'indicateur ST est éteint.

- Ajustez l'antenne.
- Appuyez sur le bouton **GO BACK/ST.MONO** pour vérifier que vous n'êtes pas en mode mono.

Le signal est Mono. Bourdonnements ou interférences.

- Le signal est trop faible. Connectez une antenne externe.
- Ajustez l'antenne.
- Eloignez l'antenne de tout appareil électronique.

Il y a des interférences sur la réception FM.

- Éteignez tout appareil électrique (un lecteur DVD, CD, par exemple) se trouvant à proximité du récepteur.
- Déplacez l'antenne.

Fonctionnement de la Télécommande

La télécommande ne permet pas de contrôler l'appareil.

- Une autre source est sélectionnée sur la télécommande.
Appuyez sur le Bouton Source correspondant.
- Vous avez oublié d'installer les piles. (fournies avec le système)
Installez les piles avant d'essayer d'utiliser la télécommande. Insérez les piles en respectant les indications de polarités + and - à l'intérieur du compartiment à piles de la télécommande.
- Les piles sont en perte de puissance. Remplacez les piles.
- La télécommande n'est pas braquée directement en direction du détecteur de commande à distance sur l'unité centrale ou il y a un obstacle entre la télécommande et l'unité centrale.
- La télécommande est trop éloignée de l'unité centrale. Rapprochez-vous.

La télécommande ne retient pas les codes programmés.

- Les piles sont en perte de puissance. Remplacez les piles.

La télécommande oublie quelle source a été sélectionnée.

- Les piles sont en perte de puissance. Remplacez les piles.

Généralités

Pas de son.

- Assurez-vous que les enceintes soient branchées.
- Vérifiez les branchements d'entrée.
- Vérifiez les branchements sur la source d'alimentation.
- Assurez-vous que le signal MUTE de mise en sourdine soit éteint sur le panneau avant de l'appareil..
- Assurez-vous que le réglage numérique (optique, coaxial ou analogique) soit correct.
- Assurez-vous que les écouteurs soient insérés.

Aucun son en provenance d'un canal.

- Vérifiez les réglages de niveau des enceintes.
- Vérifiez les branchements des fils des enceintes ou câbles des sources externes.
Présence d'interférences lorsque vous mettez votre téléviseur en marche.
- Votre téléviseur est trop rapproché du système audio.
- Vérifiez que les paramètres du haut-parleur central ou surround sont bien réglés sur YES.

Décalage entre le son et l'image

- Vérifiez les branchements entre le récepteur et les enceintes s'il y a un décalage entre la partie audio et vidéo.
- Assurez-vous que les câbles audio et vidéo soient branchés correctement.

TAPE OUT et REC OUT ne fonctionnent pas en mode VCR.

- Assurez-vous que votre appareil n'est pas en mode entrée directe 6 canaux.
- En mode VCR, la sortie du magnétoscope (VCR OUT) est mise en sourdine.
- En mode TAPE, la sortie cassette (TAPE OUT) est mise en sourdine.

Nettoyage du Corps de l'Appareil

- Débranchez le système de sa source d'alimentation C/A avant d'essuyer le corps de l'appareil avec un chiffon doux à poussière ou avec une peau de chamois légèrement humide. N'utilisez jamais de solvants puissants.

Débranchez le système audio de sa source d'alimentation avant de procéder à toute opération de maintenance.

Nettoyage

Nettoyez le corps de l'appareil avec un chiffon doux à poussière.

Importantes Informations Relatives aux Piles

- Enlevez les piles de la télécommande si vous pensez ne pas l'utiliser pendant plus d'un mois afin d'éviter tout écoulement.
- Jetez immédiatement des piles ayant coulé, celles-ci dégagent des électrolytes pouvant causer des brûlures de la peau et autres blessures corporelles.
- Jetez vos piles usées de façon appropriée, conformément aux règles locales et régionales en vigueur.
- Des piles peuvent dégager des électrolytes si elles sont mélangées avec des piles de types différents, si elles sont mal installées, si elles ne sont pas remplacées toutes en même temps, si elles sont jetées dans le feu, ou si une tentative est faite de recharger des piles non rechargeables.

Précautions d'Emploi

- N'ouvrir le boîtier de l'appareil en aucun cas. Faites appel à un technicien qualifié pour toute réparation ou tout réglage interne.
- Ne jamais faire fonctionner cet appareil sans son boîtier.
- Ne pas toucher le lecteur avec les mains mouillées. Si tout liquide vient à se déverser à l'intérieur du lecteur, faites examiner le lecteur par un technicien qualifié.
- Laissez votre appareil à l'abri des éclaboussures.

Précautions d'Emploi dans l'Utilisation des Ecouteurs

- N'utilisez pas les écouteurs avec le volume sonore à son maximum. Les experts de l'ouï déconseillent fortement toute écoute prolongée à un niveau élevé du volume sonore.
- Si vous avez des bourdonnements dans les oreilles, réduisez le volume sonore ou cessez toute utilisation.
- Utilisez avec précaution ou cessez toute utilisation dans des situations potentiellement dangereuses.
- Même si vos écouteurs sont du type ouverts de sorte que vous puissiez entendre les bruits de votre environnement extérieur, ne réglez pas le volume sonore à un niveau tel que vous ne puissiez pas entendre les bruits de votre environnement immédiat.

Ne pas Enfreindre

Ce produit ne doit être utilisé que dans le cadre de sa fonction première, à savoir à but de divertissement, en l'absence de toute violation de la législation sur les droits d'auteur. Toute tentative d'utilisation de ce produit en dehors de sa fonction première est illégale et condamnée par Thomson.

Entretien et Maintenance

Equipment Specifications:

AMPLIFIER SECTION:

Puissance de Sortie RMS: Mode Dolby Digital avec 10% de Distorsion Harmonique Totale
 Canaux Arrière: 60 Watts par Canal (1KHz, 8 Ohm)
 Canaux Avant: 120 Watts par Canal (1KHz, 4 Ohm)
 Canal Central: 120 Watts (1KHz, 4 Ohm)
 Canal Caisson de Graves: 120 Watts (100Hz, 4 Ohm)
 Puissance de Sortie RMS Totale, mode Dolby Digital: 600 W

F

Puissance de Sortie DIN: Mode Dolby Digital avec 1% de Distorsion Harmonique Totale
 Canaux Avant (G et D): 110 Watts par Canal (1KHz, 4 Ohm)
 Canaux Arrière (G et D): 55 Watts par Canal (1KHz, 8 Ohm)
 Canal Central: 110 Watts (1KHz, 4 Ohm)
 Canal Caisson de Graves: 110 Watts (80Hz, 4 Ohm)
 Puissance de Sortie DIN Totale, mode Dolby Digital: 550 Watts

Atténuation du silencieux : 65 dB
 Réponse de fréquence : 20 kHz / -3 dB, 1 kHz réf.
 Réponse de fréquence du caisson de graves : 10 Hz / -3 db, 80 Hz réf.
 Rapport signal à bruit : 65 dB (Mode Dolby digital)
 Rapport signal à bruit vidéo de 40 dB à 60 dB

SECTION VIDÉO:

Entrée (Sensibilité / Impédance): 1Vp-p/ 75 ohms
 Sortie (Niveau / Impédance): 1Vp-p/ 75 ohms
 Gamme de Fréquences: de 10Hz à 6MHz à +/- 3dB

SECTION SYNTONISATEUR AM:

Gamme de fréquences: 2kHz +/-6dB, 1kHz ref.
 Sensibilité Exploitable: 300uV/m @ S/N 20dB
 Rapport signal / interférence: 38dB
 Rejet Fréquence Intermédiaire (FI): 35dB

SECTION SYNTONISATEUR FM:

Gamme de fréquences: 15kHz +/-3dB, 1kHz ref.
 Mise en Sourdine: 24dBu
 Rapport signal / interférence: 60dB (stéréo) / 65dB (mono)
 Rejet Fréquence Intermédiaire (FI): 50dB

Dimensions (H x W x D mm) :

Appareil : 60 x 425 x 365
 Enceintes avant et surround : 180 x 100 x 80
 Enceinte centrale : 90 x 140 x 80
 Caisson de graves : 375 x 140 x 435