

Operating Instructions Air Conditioner



Model No. Indoor Unit	Outdoor Unit
CS-TZ9SKEW	CU-TZ9SKE
CS-TZ12SKEW	CU-TZ12SKE
CS-TZ15SKEW	CU-TZ15SKE
CS-TZ18SKEW	CU-TZ18SKE
CS-TZ24SKEW	CU-TZ24SKE



Operating Instructions Air Conditioner

 2-11

Thank you for purchasing this Panasonic Air conditioner. Installation instructions attached. Before operating the unit, please read these operating instructions thoroughly and keep them for future reference.

Comment utiliser l'appareil Climatiseur

 12-21

Nous vous remercions d'avoir porté votre choix sur un climatiseur Panasonic. Instructions d'installation jointes. Avant d'utiliser l'appareil, veuillez lire ce mode d'emploi dans son intégralité et conservez-le pour toute référence ultérieure.

Instrucciones de funcionamiento Climatizador de aire

 22-31

Muchas gracias por elegir una unidad de aire acondicionado Panasonic. Incluye instrucciones de instalación. Antes de utilizar la unidad, sírvase leer atentamente estas instrucciones de funcionamiento y conservarlas para futuras consultas.

Istruzioni di funzionamento Condizionatore d'aria

 32-41

Grazie per aver acquistato un climatizzatore Panasonic. Istruzioni d'installazione allegate. Prima di utilizzare l'unità, leggere attentamente le istruzioni e conservare questo opuscolo per potervi fare riferimento in futuro.

Instruções de funcionamento Aparelho de ar condicionado



 42-51

Obrigado por adquirir o Ar Condicionado da Panasonic. Instruções de Instalação fornecido. Antes de ligar a unidade, leia cuidadosamente este manual de utilização e guarde-o para future referência.

Инструкции за работа Климатик

 52-61

Благодарим Ви, че закупихте климатик Panasonic. Приложени са инструкции за монтаж. Преди да задействате климатика, моля, прочетете внимателно инструкциите за употреба и ги запазете за бъдещи справки.

 WARNING	<p>This symbol shows that this equipment uses a flammable refrigerant. If the refrigerant is leaked, together with an external ignition source, there is a possibility of ignition.</p>
 CAUTION	<p>This symbol shows that the Operation Instructions should be read carefully.</p>
 CAUTION	<p>This symbol shows that there is information included in the Operation Instructions and/or Installation Instructions.</p>

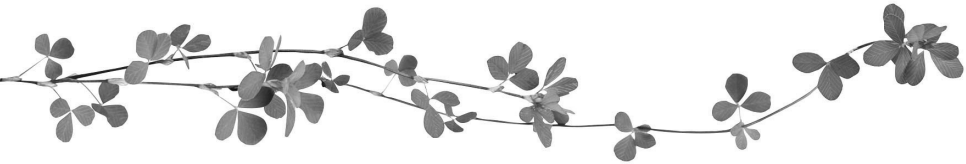

Table of contents

Safety precautions..... 4-7

How to use..... 8-9

Cleaning instructions 10

Troubleshooting 11

Information..... 62

- Accessories**
- Remote control
 - AAA or R03 batteries × 2
 - Remote control holder
 - Screws for remote control holder × 2

Quick guide

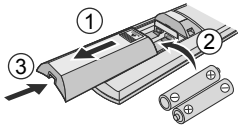

Inserting the batteries

- ① Pull out the back cover of remote control
- ② Insert AAA or R03 batteries (can be used ~ 1 year)
- ③ Close the cover

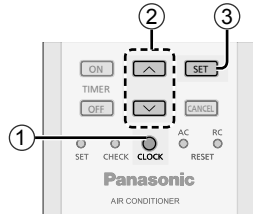

Clock setting

- ① Press **CLOCK**
- ② Set the time
- ③ Confirm

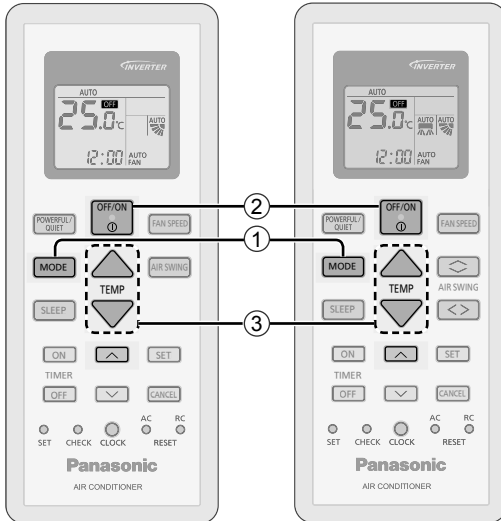

CS-TZ9SKEW
CS-TZ12SKEW
CS-TZ15SKEW
CS-TZ18SKEW

CS-TZ24SKEW

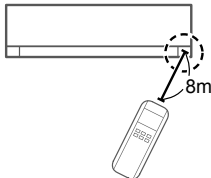

Basic operation

- ① Select the desired mode



- ② Start/stop the operation

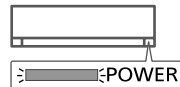

• Please note that the **OFF** indication is on display to start the unit.

- ③ Select the desired temperature

- Selection range: 16 °C ~ 30 °C.
- Operating the unit within the recommended temperature range may save energy.
HEAT : 20 °C ~ 24 °C.
COOL : 26 °C ~ 28 °C.
DRY : 1 °C ~ 2 °C lower than room temperature.

- To dim or restore the unit's indicator brightness, press **▲** and hold for 5 seconds.
- Use remote control within 8 m from the remote control receiver of the indoor unit.

The illustrations in this manual are for explanation purposes only and may differ from the actual unit. They are subject to change without notice for future improvement.

Safety precautions

To prevent personal injury, injury to others or property damage, please comply with the following:

Incorrect operation due to failure to follow instructions below may cause harm or damage, the seriousness of which is classified as below:





	This appliance is filled with R32 (mild flammable refrigerant). If the refrigerant is leaked and exposed to an external ignition source, there is a risk of fire.
--	---

 WARNING	This sign warns of death or serious injury.
---	---

 CAUTION	This sign warns of injury or damage to property.
---	--

The instructions to be followed are classified by the following symbols:

	This symbol denotes an action that is PROHIBITED .
--	---

 	These symbols denote actions COMPULSORY .
 	

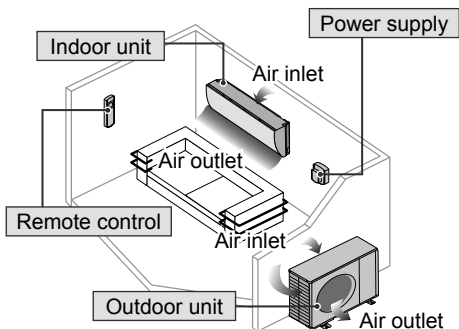

WARNING

Indoor unit and outdoor unit



This appliance can be used by children aged from 8 years and above and persons with reduced physical, sensory or mental capabilities or lack of experience and knowledge if they have been given supervision or instruction concerning use of the appliance in a safe way and understand the hazards involved.

Children shall not play with the appliance. Cleaning and user maintenance shall not be made by children without supervision.

The appliance shall be installed, and/or operated in a room with floor area larger than A_{min} (m^2) and keep away from ignition sources, such as heat/sparks/open flame or hazardous areas such as gas appliances, gas cooking, reticulated gas supply systems or electric cooking appliances, etc. (Refer to Table A of Installation instructions table for A_{min} (m^2))

Be aware that refrigerant may not contain an odour, highly recommended to ensure suitable flammable refrigerant gas detectors are present, operating and able to warn of a leak.

Please consult authorised dealer or specialist to clean the internal parts, repair, install, remove and reinstall the unit. Improper installation and handling will cause leakage, electric shock or fire.

Confirm with authorised dealer or specialist on usage of any specified refrigerant type. Using refrigerant type other than the specified may cause product damage, burst and injury etc.



Do not use means to accelerate the defrosting process or to clean, other than those recommended by manufacturer. Any unfit method or using incompatible material may cause product damage, burst and serious injury.

Do not pierce or burn as the appliance is pressurized. Do not expose the appliance to heat, flame, sparks, or other sources of ignition. Else it may explode and cause injury or death.

Do not install the unit in a potentially explosive or flammable atmosphere. Failure to do so could result in fire.

Do not insert your fingers or other objects into the air conditioner indoor or outdoor unit, rotating parts may cause injury.



Do not touch the outdoor unit during lightning, it may cause electric shock.

Do not expose yourself directly to cold air for a long period to avoid excess cooling.

Do not sit or step on the unit, you may fall down accidentally.



Remote control



Do not allow infants and small children to play with the remote control to prevent them from accidentally swallowing the batteries.

Power supply



Do not use a modified cord, joint cord, extension cord or unspecified cord to prevent overheating and fire.



To prevent overheating, fire or electric shock:

- Do not share the same power outlet with other equipment.
- Do not operate with wet hands.
- Do not over bend the power supply cord.
- Do not operate or stop the unit by inserting or pulling out the power plug.



If the supply cord is damaged, it must be replaced by the manufacturer, service agent or similarly qualified persons in order to avoid a hazard.

It is strongly recommended to be installed with Earth Leakage Circuit Breaker (ELCB) or Residual Current Device (RCD) to prevent electric shock or fire.

To prevent overheating, fire or electric shock:

- Insert the power plug properly.
- Dust on the power plug should be periodically wiped with a dry cloth.

Stop using the product if any abnormality/failure occurs and disconnect the power plug or turn off the power switch and breaker.

(Risk of smoke/fire/electric shock)

Examples of abnormality/failure

- The ELCB trips frequently.
- Burning smell is observed.
- Abnormal noise or vibration of the unit is observed.
- Water leaks from the indoor unit.
- Power cord or plug becomes abnormally hot.
- Fan speed cannot be controlled.
- The unit stops running immediately even if it is switched on for operation.
- The fan does not stop even if the operation is stopped.

Contact your local dealer immediately for maintenance/repair.



This equipment must be earthed to prevent electrical shock or fire.

Safety precautions



Prevent electric shock by switching off the power supply and unplug:

- Before cleaning or servicing,
- When extended non-use, or
- During abnormally strong lightning activity.



Precaution for using R32 refrigerant

Pay careful attention to the following points when operating the appliances and dealing with different refrigerants.



Since the working pressure is higher than that of refrigerant R22 models, some of the piping and installation and service tools are special.

Especially, when replacing a refrigerant R22 model with a new refrigerant R32 model, always replace the conventional piping and flare nuts with the R32 and R410A piping and flare nuts on the outdoor unit side.

For R32 and R410A, the same flare nut on the outdoor unit side and pipe can be used.

Models that use refrigerant R32 and R410A have a different charging port thread diameter to prevent erroneous charging with refrigerant R22 and for safety.

Therefore, check beforehand. [The charging port thread diameter for R32 and R410A is 12.7 mm (1/2 inch).]

Be more careful than R22 so that foreign matter (oil, water, etc.) does not enter the piping.

Also, when storing the piping, securely seal the opening by pinching, taping, etc. (Handling of R32 is similar to R410A.)

This appliance shall be stored in a well ventilated area.

This appliance shall be stored in a room without continuously operating open flames and ignition sources.

This appliance shall be stored so as to prevent mechanical damage from occurring.



CAUTION

Indoor unit and outdoor unit



Do not wash the indoor unit with water, benzene, thinner or scouring powder to avoid damage or corrosion at the unit.

Do not use for preservation of precise equipment, food, animals, plants, artwork or other objects. This may cause quality deterioration, etc.

Do not use any combustible equipment in front of the airflow outlet to avoid fire propagation.

Do not expose plants or pet directly to airflow to avoid injury, etc.

Do not touch the sharp aluminium fin, sharp parts may cause injury.



Do not switch ON the indoor unit when waxing the floor. After waxing, aerate the room properly before operating the unit.

Do not install the unit in oily and smoky areas to prevent damage to the unit.

Do not dismantle the unit for cleaning purpose to avoid injury.

Do not step onto an unstable bench when cleaning the unit to avoid injury.

Do not place a vase or water container on the unit. Water may enter the unit and degrade the insulation. This may cause an electric shock.

Do not open window or door for long time during operation, it may lead to inefficient power usage and uncomfortable temperature changes.



Prevent water leakage by ensuring drainage pipe is:

- Connected properly,
- Kept clear of gutters and containers, or
- Not immersed in water

After a long period of use or use with any combustible equipment, aerate the room regularly.

After a long period of use, make sure the installation rack does not deteriorate to prevent the unit from falling down.

Remote control



Do not use rechargeable (Ni-Cd) batteries. It may damage the remote control.



To prevent malfunction or damage of the remote control:

- Remove the batteries if the unit is not going to be used for a long period of time.
- New batteries of the same type must be inserted following the polarity stated.

Power supply



Do not disconnect the plug by pulling the cord to prevent electric shock.

How to use

POWERFUL / QUIET To switch between powerful & quiet

(Remote control display)

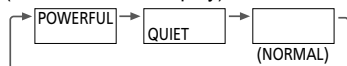

- POWERFUL:** To reach temperature quickly
• This operation stops automatically after 20 minutes.
- QUIET:** To enjoy quiet operation
• This operation reduces airflow noise.

MODE To select operation mode

AUTO mode - For your convenience

- During operation mode selection the power indicator blinks.
- Unit selects operation mode every 10 minutes according to setting temperature and room temperature.

HEAT mode - To enjoy warm air

- Unit takes a while to warm up. The power indicator blinks during this operation.

COOL mode - To enjoy cool air

- To reduce power consumption during COOL mode, use curtains to screen off sunlight and outdoor heat.

DRY mode - To dehumidify the environment

- Unit operates at low fan speed to give a gentle cooling operation.

SLEEP To maximise comfort while sleeping



- This operation provides you with a comfortable environment while sleeping. It will automatically adjust the sleep pattern temperature during the activation period.
- The indoor unit indicator will dim when this operation is activated. This is not applicable if the indicator brightness has been manually dimmed.
- This operation is incorporated with the activation timer (0.5, 1, 2, 3, 4, 5, 6, 7, 8 or 9 hours).
- This operation can be set together with single timer or twin timer. Sleep operation has the priority over OFF timer.
- This operation can be cancelled by pressing the respective button when the sleep timer reaches 0.0h.

To adjust horizontal airflow direction

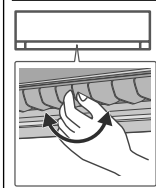

- Manually adjustable.
(CS-TZ9SKEW,
CS-TZ12SKEW,
CS-TZ15SKEW,
CS-TZ18SKEW)

Auto OFF/ON button

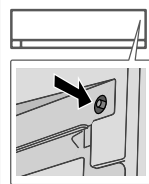

Use when remote control is misplaced or a malfunction occurs. Raise the front panel:

- To use in AUTO mode, press the button once.
- To use in COOL mode, press and hold the button until 1 beep is heard, then release.
- To use in HEAT mode, press and hold the button until 1 beep is heard, then release. And press again until 2 beeps, then release.
- Press the button again to turn off.



Remote control receiver and indicator

- POWER (Green)
- TIMER (Orange)

Press and hold for approximately 10 seconds to show temperature setting in °C or °F.

Remote control display

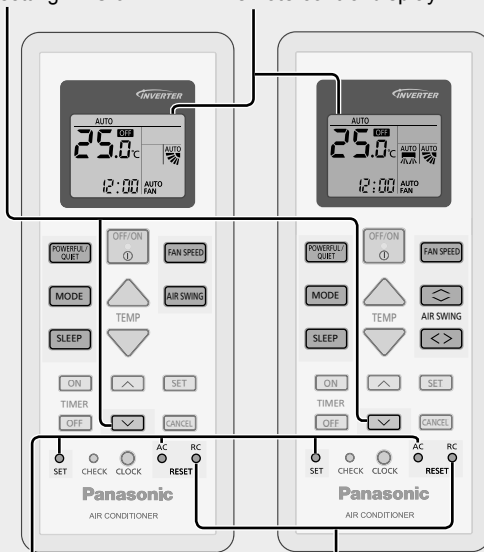

Not used in normal operations.

Press to restore the remote control to default setting.

CS-TZ9SKEW
CS-TZ12SKEW
CS-TZ15SKEW
CS-TZ18SKEW

CS-TZ24SKEW

FAN SPEED To select fan speed

(Remote control display)



- For AUTO, the indoor fan speed is automatically adjusted according to the operation mode.
- To have low noise priority operation, select the lowest fan speed (■).

AIR SWING To adjust vertical airflow direction

(CS-TZ9SKEW, CS-TZ12SKEW, CS-TZ15SKEW, CS-TZ18SKEW)

(Remote control display)

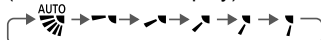

- Keeps the room ventilated.
- In COOL/DRY mode, if AUTO is set, the flap swings up/down automatically.
- Do not adjust the flap by hand.

AIR SWING To adjust airflow direction

(CS-TZ24SKEW)

(Remote control display)

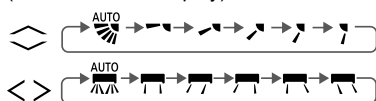

- Keeps the room ventilated.
- In COOL/DRY mode, if AUTO is set, the flaps swings left/right and up/down automatically.
- In HEAT mode, if AUTO is set, the horizontal flap is fixed at the predetermined position. The vertical flap swings left/right after the temperature rises.
- If manual is set, the horizontal and vertical flap are fixed at the predetermined position.
- Do not adjust the flap by hand.

To set the timer

2 sets of ON and OFF timers are available to turn ON or OFF the unit at different preset times.

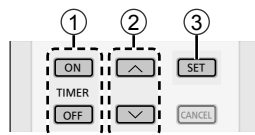

① Select ON or OFF timer

Example:
OFF at 22:00

- Each time pressed:

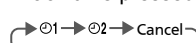

② Set the time



③ Confirm



- To cancel ON or OFF timer, press **ON** or **OFF** to select respective ① or ② then press **CANCEL**.
- If timer is cancelled manually or due to power failure, you can restore the timer again by pressing **ON** or **OFF** to select respective ① or ② then press **SET**.
- The nearest timer setting will be displayed and will activate in sequence.
- When ON Timer is set, the unit may start earlier (up to 35 minutes) before the actual set time in order to achieve the desired temperature on time.
- Timer operation is based on the clock set in the remote control and repeats daily once set. For clock setting, please refer to Quick guide.

Note



- Can be activated in all modes and can be cancelled by pressing the respective button again.

Auto Restart Control

- If power is resumed after a power failure, the operation will restart automatically after a period of time with previous operation mode and airflow direction.
- This control is not applicable when TIMER is set.

Operation conditions

Use this air conditioner under the following temperature range.

Temperature (°C)	Indoor		CU-TZ9SKE, CU-TZ12SKE, CU-TZ15SKE, CU-TZ18SKE, CU-TZ24SKE		
	DBT	WBT	DBT	WBT	
COOL	Max.	32	23	43	26
	Min.	16	11	-10	-
HEAT	Max.	30	-	24	18
	Min.	16	-	-15	-16

DBT : Dry bulb temperature

WBT : Wet bulb temperature

Cleaning instructions

To ensure optimal performance of the unit, cleaning has to be carried out at regular intervals. Dirty unit may cause malfunction and you may see error code "H99". Please consult authorised dealer.

- Switch off the power supply and unplug before cleaning.
- Do not touch the aluminium fin, sharp parts may cause injury.
- Do not use benzene, thinner or scouring powder.
- Use only soap (\approx pH 7) or neutral household detergent.
- Do not use water hotter than 40 °C.

Indoor unit

Wipe the unit gently with a soft, dry cloth.



Front panel

Wash gently and dry.

Remove the front panel

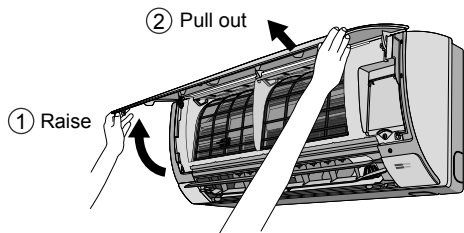

Close it securely

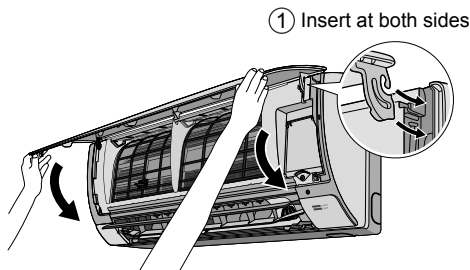

- ② Close down
- ③ Press both ends of the front panel
- ④ For CS-TZ18SKEW, CS-TZ24SKEW: Press at center of the front panel

Indoor unit

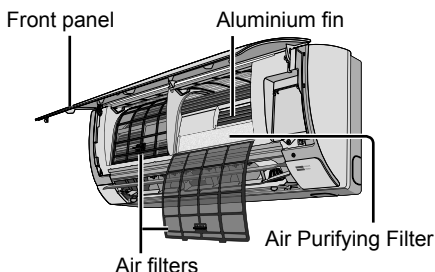

Air filters

Every 2 weeks

- Wash/rinse the filters gently with water to avoid damage to the filter surface.
- Dry the filters thoroughly under shade, away from fire or direct sunlight.
- Replace any damaged filters.



Remove air filter

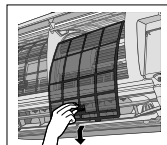

Attach air filter

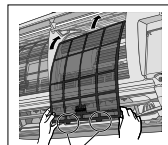

Insert into the unit

Air Purifying Filter

- Do not wash the air purifying filter.
- Replace the filter every 2 years or replace any damaged filter.

Part no.: CZ-SA31P

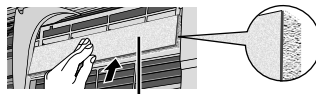

Air Purifying Filter

For seasonal inspection after extended non-use

- Checking of remote control batteries.
- No obstruction at air inlet and air outlet vents.
- Use Auto OFF/ON button to select COOL/HEAT operation. After 15 minutes of operation, it is normal to have the following temperature difference between air inlet and air outlet vents:

COOL: ≥ 8 °C HEAT: ≥ 14 °C

For extended non-use

- Activate HEAT mode for 2~3 hours to remove moisture left in the internal parts thoroughly to prevent mould growth.
- Turn off the power supply and unplug.
- Remove the remote control batteries.

Troubleshooting

The following symptoms do not indicate malfunction.

Symptom	Cause
Mist emerges from indoor unit.	• Condensation effect due to cooling process.
Water flowing sound during operation.	• Refrigerant flow inside the unit.
The room has a peculiar odour.	• This may be due to damp smell emitted by the wall, carpet, furniture or clothing.
Indoor fan stops occasionally during automatic fan speed setting.	• This helps to remove the surrounding odour.
Airflow continues even after operation has stopped.	• Extraction of remaining heat from the indoor unit (maximum 30 seconds).
Operation is delayed a few minutes after restarting.	• The delay is a protection to the unit's compressor.
Outdoor unit emits water/steam.	• Condensation or evaporation occurs on pipes.
TIMER indicator is always on.	• The timer setting repeats daily once set.
POWER indicator blinks during HEAT mode with no warm air supply (and flap is closed).	• The unit is in defrost mode (and AIR SWING is set to AUTO).
Indoor fan stops occasionally during heating operation.	• To avoid unintended cooling effect.
POWER indicator blinks before the unit is switched on.	• This is a preliminary step in preparation for the operation when the ON timer has been set.
Cracking sound during operation.	• Changes of temperature caused the expansion/contraction of the unit.
Discoloration of some plastic parts.	• Discoloration is subject to material types used in plastic parts, accelerated when exposed to heat, sun light, UV light, or environmental factor.
Cooling/heating capacity reduced during the lowest fan speed setting.	• The low fan speed is low noise priority operation, so cooling/heating capacity may be reduced (depending on the condition). Increase the Fan Speed to increase the capacity.

Check the following before calling for servicing.

Symptom	Check
Operation in HEAT/COOL mode is not working efficiently.	<ul style="list-style-type: none"> • Set the temperature correctly. • Close all doors and windows. • Clean or replace the filters. • Clear any obstruction at the air inlet and air outlet vents.
Noisy during operation.	<ul style="list-style-type: none"> • Check if the unit has been installed at an incline. • Close the front panel properly.
Remote control does not work. (Display is dim or transmission signal is weak.)	<ul style="list-style-type: none"> • Insert the batteries correctly. • Replace weak batteries.
The unit does not work.	<ul style="list-style-type: none"> • Check if the circuit breaker is tripped. • Check if timers have been set.
The unit does not receive the signal from the remote control.	<ul style="list-style-type: none"> • Make sure the receiver is not obstructed. • Certain fluorescent lights may interfere with signal transmitter. Please consult authorised dealer.

NON SERVICEABLE CRITERIAS

TURN OFF POWER SUPPLY AND UNPLUG then please consult authorised dealer under the following conditions:

- Abnormal noise during operation.
- Water/foreign particles have entered the remote control.
- Water leaks from Indoor unit.
- Circuit breaker switches off frequently.
- Power cord becomes unnaturally warm.
- Switches or buttons are not functioning properly.



The unit stops and the TIMER indicator blinks.

Use remote control to retrieve error code.

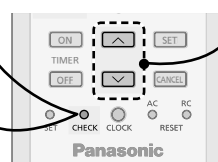
- Press for 5 seconds
- Press until you hear beep sound, then write down the error code
- Press for 5 seconds to quit checking
- Turn the unit off and reveal the error code to authorised dealer



- For certain errors, you may restart the unit for limited operation with 4 beeps when operation starts.

 AVERTISSEMENT	<p>Ce symbole indique que cet équipement utilise un réfrigérant inflammable. Il existe un risque d'inflammation en cas de fuite du réfrigérant en présence d'une source d'inflammation externe.</p>
 ATTENTION	<p>Ce symbole indique que le manuel d'instruction doit être lu attentivement.</p>
 ATTENTION	<p>Ce symbole indique que certaines informations sont incluses dans le manuel d'utilisation et/ou manuel d'installation.</p>

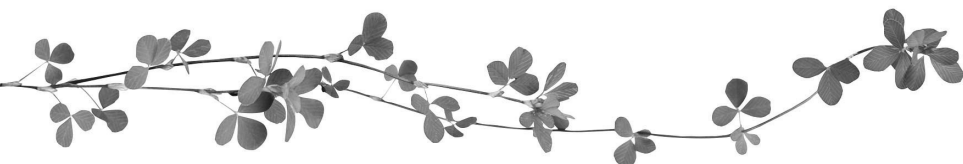

Table des matières

Consignes de sécurité	14-17
Consignes d'utilisation.....	18-19
Instructions de nettoyage	20
Dépannage	21
Informations.....	63

Accessoires

- Télécommande
- Piles AAA ou R03 × 2
- Support de la télécommande
- Vis pour le support de la télécommande × 2

Guide rapide

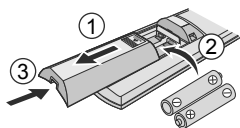

Insertion des piles

- ① Retirez le couvercle arrière de la télécommande.
- ② Placez des piles AAA ou R03 (valables environ 1 an)
- ③ Fermez le couvercle

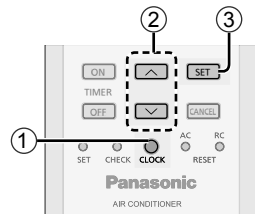

Réglage de l'horloge

- ① Appuyez sur CLOCK
- ② Réglez l'heure
- ③ Confirmez

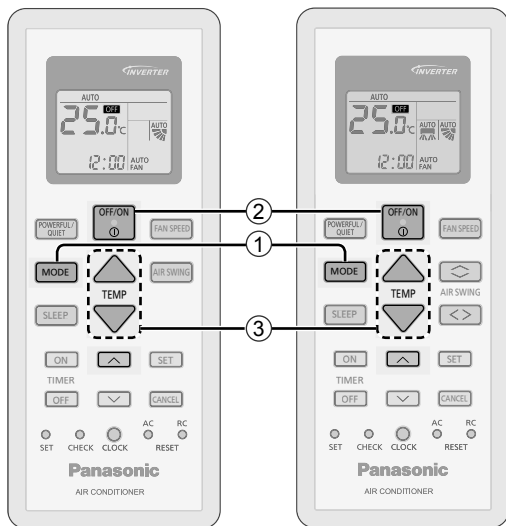

CS-TZ9SKEW
CS-TZ12SKEW
CS-TZ15SKEW
CS-TZ18SKEW

CS-TZ24SKEW

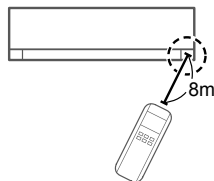

Fonctionnement de base

- ① Sélectionnez le mode de fonctionnement souhaité
 - AUTO → HEAT
 - ← DRY ← COOL ←
- ② Mettez l'appareil sous/hors tension
 - POWER
- ③ Sélectionnez la température souhaitée

• Veuillez noter que l'indication **OFF** se trouve sur l'afficheur pour démarrer l'unité.

- Plage de sélection : 16°C ~ 30°C.
- Le fait de faire fonctionner l'appareil dans la plage de température recommandée peut économiser l'énergie.
- CHAUFFAGE : 20°C ~ 24°C.
- REFROIDISSEMENT : 26°C ~ 28°C.
- DÉSHUMIDIFICATION :
Inférieure de 1°C à 2°C par rapport à la température de la pièce.

- Pour atténuer ou restaurer la luminosité du voyant de l'unité, maintenez la touche **▲** enfoncée pendant 5 secondes.
- Utilisez la télécommande dans les 8 m du récepteur de la télécommande de l'unité intérieure.

Les illustrations de ce mode d'emploi sont fournies à titre d'exemple uniquement et peuvent présenter des différences par rapport à l'appareil proprement dit. Celui-ci peut être modifié sans préavis à des fins d'amélioration.

Consignes de sécurité

Pour éviter des blessures corporelles sur vous-même et sur les autres ou des dégâts matériels, respectez les instructions ci-dessous : Tout dysfonctionnement dû au non-respect des instructions peut occasionner des nuisances ou des dégâts dont la gravité est classée comme décrit ciaprès :

 L'appareil est rempli de R32 (réfrigérant inflammable doux). Il existe un risque d'incendie en cas de fuite du réfrigérant et d'exposition à une source d'inflammation externe.

 **AVERTISSEMENT**
Ce symbole signale la présence d'un danger pouvant provoquer des blessures graves ou mortelles.

 **ATTENTION**
Ce symbole signale la présence d'un danger pouvant provoquer des blessures corporelles ou des dégâts matériels.

Les instructions à respecter sont classées d'après les symboles suivants :

 Ce symbole désigne une action **INTERDITE**.

 Ces symboles désignent des actions **OBLIGATOIRES**.

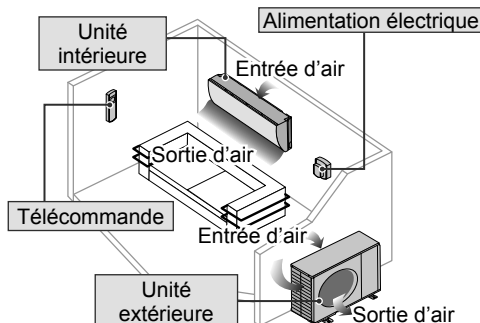

AVERTISSEMENT

Unité intérieure et unité extérieure



Cet appareil peut être utilisé par des enfants âgés de 8 ans et plus et par des personnes ayant des capacités physiques, sensorielles ou mentales réduites, ou dénuées d'expérience et de connaissances si elles ont été formées et encadrées pour l'utilisation de cet appareil en toute sécurité et comprennent bien les dangers auxquels ils s'exposent. Les enfants ne doivent pas jouer avec l'appareil. Le nettoyage et l'entretien par l'utilisateur ne doivent pas être effectués par des enfants sans surveillance.

L'appareil doit être installé et/ou utilisé dans une pièce dont la surface au sol dépasse A_{\min} (m²) et maintenu à distance des sources d'inflammation, comme la chaleur/les étincelles/les flammes nues, ou des zones dangereuses, comme les appareils à gaz, les appareils de cuisson au gaz, les systèmes d'approvisionnement en gaz ou les appareils de cuisson électrique, etc. (Référez-vous au Tableau A du tableau des consignes d'installation pour A_{\min} (m²))

Sachez que le réfrigérant peut ne pas comporter d'odeur. Il est très recommandé de s'assurer que les détecteurs appropriés de gaz réfrigérants inflammables sont utilisés, fonctionnent bien et peuvent alerter en cas de fuite.

Veillez consulter un revendeur agréé ou un spécialiste pour le nettoyage des pièces internes et pour la réparation, l'installation, le retrait et la réinstallation de l'unité. Une installation et une manipulation incorrectes pourraient occasionner des fuites, un choc électrique ou un incendie.

Validez auprès du revendeur agréé ou du spécialiste l'usage de tout type de réfrigérant spécifié.

L'utilisation d'un type de réfrigérant autre que le type spécifié peut endommager le produit ou provoquer des explosions, des brûlures, etc.



N'utilisez pas des moyens d'accélération du processus de dégivrage ou de nettoyage autres que ceux recommandés par le fabricant.

L'utilisation d'une méthode inadaptée ou d'un matériel incompatible peut endommager le produit, provoquer des explosions et des blessures graves.

N'utilisez pas l'appareil pour percer ni brûler pendant qu'il est sous pression. N'exposez pas l'appareil à la chaleur, aux flammes, aux étincelles ou à d'autres sources d'inflammation. Sinon il peut exploser et provoquer des blessures ou la mort.

N'installez pas l'appareil dans une atmosphère potentiellement explosive ou inflammable. Sinon, il y a un risque d'incendie.

N'insérez jamais vos doigts ou des objets dans l'unité intérieure ou extérieure du climatiseur, les parties tournantes peuvent causer des blessures.



Ne touchez pas l'unité extérieure au cours d'un orage, cela pourrait provoquer un choc électrique.

Ne vous exposez pas directement à de l'air froid pendant une période prolongée afin d'éviter un refroidissement excessif.

Ne vous asseyez pas et ne piétinez pas sur l'unité, vous risquez de tomber accidentellement.



Télécommande



Maintenez la télécommande hors de portée des bébés et des enfants pour éviter qu'ils n'avalent accidentellement les piles.

Alimentation électrique



N'utilisez pas de cordon modifié, de raccords, de rallonge ou de cordon non spécifié afin d'éviter une surchauffe et un incendie.



Pour éviter une surchauffe, un incendie ou un choc électrique :

- Ne partagez pas la prise d'alimentation avec un autre appareil.
- N'utilisez pas l'unité avec des mains mouillées.
- Ne pas plier excessivement la fiche électrique.
- Ne pas opérer ou arrêter l'unité en insérant ou en tirant sur la fiche électrique.



Si le cordon d'alimentation est endommagé, il doit être remplacé par le fabricant, par un de ses techniciens ou par une personne qui possède des qualifications équivalentes afin d'éviter tout risque.

Il est fortement conseillé d'installer un disjoncteur détecteur de fuite à la terre (DDFT) ou un dispositif à courant résiduel (DCR) afin d'éviter un choc électrique ou un incendie.

Pour éviter une surchauffe, un incendie ou un choc électrique :

- Insérez la fiche d'alimentation correctement.
- Il faut régulièrement essuyer la poussière sur la fiche d'alimentation à l'aide d'un chiffon sec.

Cesser d'utiliser le produit lorsqu'une anomalie ou défaillance quelconque se produit et débrancher la fiche d'alimentation ou mettre hors tension l'interrupteur et le disjoncteur.

(Risque de fumée / feu / choc électrique)

- Exemples d'anomalie ou défaillance
- L'ELCB se déclenche fréquemment.
 - Odeur de brûlé est observée.
 - Un bruit ou des vibrations anormales de l'unité sont observés.
 - Fuite d'eau de l'unité intérieure.
 - Le cordon d'alimentation ou la prise deviennent anormalement chaud.
 - La vitesse du ventilateur ne peut pas être contrôlée.
 - L'unité s'arrête de fonctionner immédiatement même si elle est activée pour opérer.
 - Le ventilateur ne s'arrête pas même si l'opération est arrêtée.

Contactez immédiatement votre revendeur local pour l'entretien / réparation.



Cet équipement doit être raccordé à la terre afin d'éviter un choc électrique ou un incendie.

Consignes de sécurité



Prévenez les chocs électriques en coupant l'alimentation et en débranchant l'unité :



- Avant le nettoyage ou l'entretien.
- En cas de non utilisation prolongée, ou
- En période d'activité orageuse anormalement forte.

Précautions pour l'utilisation du réfrigérant R32

Prêtez attention aux points suivants lorsque vous utilisez les appareils et traitez avec différents réfrigérants.



La pression de fonctionnement étant supérieure à celle des modèles à réfrigérant R22, certaines des tuyauteries et certains outils d'installation et d'entretien sont spécifiques.

En particulier, lorsque vous remplacez un modèle à réfrigérant R22 par un nouveau modèle à réfrigérant R32, remplacez toujours la tuyauterie classique et les écrous d'évasement avec la tuyauterie et les écrous d'évasement R32 et R410A côté extérieur de l'unité.

Pour le R32 et le R410A, le même écrou d'évasement peut être utilisé sur le côté et le tuyau de l'unité extérieure.

Les modèles qui utilisent le réfrigérant R32 et R410A ont différents diamètres de filetage des ports de charge, pour éviter les charges erronées avec du réfrigérant R22 et pour la sécurité.

Vérifiez donc en amont. [Le diamètre de filetage du port de charge pour R32 et R410A est de 12,7 mm (1/2 pouces).]

Soyez plus prudent qu'avec le R22 afin que les matières étrangères (huile, eau, etc.) n'entrent pas dans le tuyau.

Lorsque vous stockerez la tuyauterie, scellez bien l'ouverture en pinçant, tapant, etc. (La manipulation du R32 est similaire à celle du R410A.)

Cet appareil doit être stocké dans un endroit bien ventilé.

Cet appareil doit être stocké dans une pièce sans flammes nues et sources d'inflammation continuellement actives.

Cet appareil doit être stocké de sorte à empêcher tout dommage mécanique.



ATTENTION

Unité intérieure et unité extérieure



Afin d'éviter des dommages ou de la corrosion sur l'unité, ne nettoyez pas l'unité intérieure avec de l'eau, du benzène, du solvant ou de la poudre à récurer.

N'utilisez pas l'unité pour conserver des appareils de précision, des aliments, des plantes, des oeuvres d'art ou autres objets. Cela pourrait entraîner une détérioration de la qualité, etc.

N'utiliser pas d'appareil à combustibles dans la direction du flux d'air afin d'éviter toute propagation du feu.

N'exposez pas des plantes ou des animaux de compagnie directement au flux d'air pour éviter des blessures, etc.

Ne touchez pas l'ailette pointue d'aluminium, les parties pointues peuvent causer des dommages.



Ne mettez pas l'unité intérieure sous tension lorsque vous cirez le sol.

Après le cirage, aérez suffisamment la pièce avant de faire fonctionner l'unité.

Afin d'éviter d'endommager l'unité, ne l'installez pas dans des zones grasses et enfumées.

Afin d'éviter des blessures, ne démontez pas l'unité pour la nettoyer.

Afin d'éviter des blessures, ne marchez pas sur un banc instable lors du nettoyage de l'unité.

Ne placez pas de vas ou de récipient d'eau sur l'unité. De l'eau peut pénétrer à l'intérieur de l'unité et dégrader l'isolation. Cela pourrait entraîner un choc électrique.

N'ouvrez pas de fenêtre ou de porte pendant longtemps lorsque l'appareil est en marche, car cela peut compromettre la consommation électrique et provoquer des variations de température inconfortables.



Prévenez les fuites d'eau en vous assurant que le tuyau de vidange est :

- Correctement raccordé,
- Dégagé de toute gouttière et récipient, ou
- Non immergé dans l'eau

Après une longue période d'utilisation ou après une utilisation avec un appareil à combustibles, aérez régulièrement la pièce.

Après une longue période d'utilisation, assurez-vous que le support d'installation n'est pas détérioré afin d'éviter une chute de l'unité.

Télécommande



N'utilisez pas de piles rechargeables (Ni-Cd). Cela pourrait endommager la télécommande.



Pour éviter tout dysfonctionnement ou dommages à la télécommande :

- Retirez les piles si vous envisagez de ne pas utiliser l'appareil pendant une période prolongée.
- De nouvelles piles du même type doivent être insérées en respectant la polarité indiquée.

Alimentation électrique



Ne débranchez pas la fiche en tirant sur le cordon d'éviter un choc électrique.

Consignes d'utilisation

POWERFUL / QUIET Pour Passer De Puissant À Silencieux

(Affichage de la télécommande)



PIUSSANT: Pour Atteindre Rapidement La Température Souhaitée

• Cette opération s'arrête automatiquement au bout de 20 minutes.

SILENCE : Pour Un Fonctionnement Silencieux

• Cette opération réduit le bruit du flux d'air.

MODE Pour sélectionner un mode de fonctionnement

Mode AUTO - Selon vos préférences

- Lors de la sélection du mode de fonctionnement, le voyant d'alimentation clignote.
- L'unité choisit le mode d'opération toutes les 10 minutes selon le réglage de la température et la température ambiante.

Mode de CHAUFFAGE - Pour un air chaud

• L'appareil met un certain temps à démarrer. Le voyant d'alimentation clignote en cours de fonctionnement.

Mode de REFROIDISSEMENT - Pour un air frais

• Pour réduire la consommation d'énergie en mode REFROIDISSEMENT, utilisez des rideaux pour faire barrage à la lumière du soleil et à la chaleur extérieure.

Mode DÉSHUMIDIFICATION - Pour déshumidifier l'atmosphère

• L'unité fonctionne en vitesse lente du ventilateur pour fournir un refroidissement en douceur.

SLEEP Pour un confort optimal pendant votre sommeil



- Ce mode vous crée un environnement confortable pendant le sommeil. Il ajuste automatiquement la température à la structure du sommeil pendant la période d'activation.
- Le témoin de l'unité intérieure s'atténue lorsque ce mode est activé. Ceci ne s'applique pas si la luminosité du témoin a été atténuée.
- Ce mode est intégré au minuteur d'activation (0,5, 1, 2, 3, 4, 5, 6, 7, 8 ou 9 heures).
- Peut être défini avec le minuteur simple et double. Quand il est utilisé conjointement avec le minuteur d'arrêt, le mode sommeil a la priorité.
- Peut être annulé en appuyant sur la touche respective jusqu'à atteindre 0.0h.

Pour ajuster la direction du flux d'air horizontal

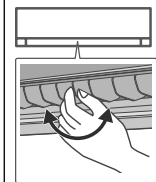

- Ajustable manuellement.
(CS-TZ9SKEW, CS-TZ12SKEW, CS-TZ15SKEW, CS-TZ18SKEW)

Touche Auto OFF/ON (MARCHE/ARRÊT Automatique)

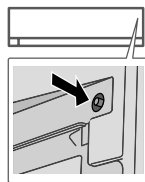

Utilisée lorsque la télécommande est perdue ou en panne. Soulevez le panneau avant :

- Pour une utilisation en mode AUTO, appuyez une fois sur la touche.
- Pour une utilisation en mode REFROIDISSEMENT, maintenez la touche enfoncée jusqu'à un retentissement d'1 bip, puis relâchez.
- Pour une utilisation en mode CHAUFFAGE, maintenez la touche enfoncée jusqu'à un retentissement d'un bip, puis relâchez. Appuyez à nouveau jusqu'à entendre 2 bips, puis relâchez.
- Appuyez à nouveau sur la touche pour mettre l'appareil hors tension.

Maintenez la touche enfoncée pendant environ 10 secondes pour que le réglage de la température passe en °C ou en °F.



Récepteur et voyant de la télécommande

- POWER (Vert)
- TIMER (Orange)

Affichage de la télécommande

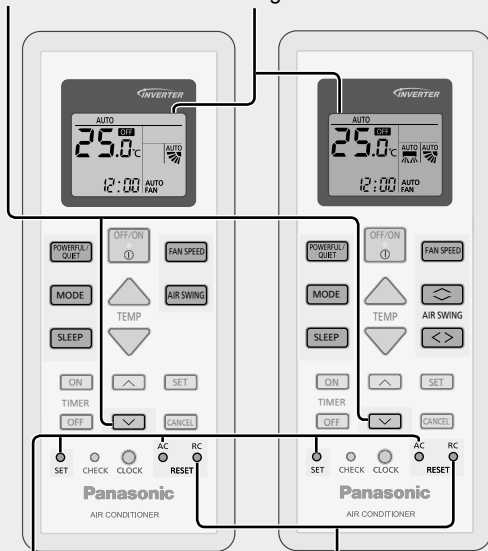

Non utilisé dans les opérations normales.

Appuyez pour revenir aux réglages par défaut de la télécommande.

CS-TZ9SKEW
CS-TZ12SKEW
CS-TZ15SKEW
CS-TZ18SKEW

CS-TZ24SKEW

FAN SPEED

Pour sélectionner la vitesse du ventilateur

(Affichage de la télécommande)



- Pour AUTO, la vitesse du ventilateur intérieur est automatiquement ajustée en fonction du mode de fonctionnement.
- Pour donner la priorité à un fonctionnement silencieux, sélectionnez la vitesse de ventilateur la plus faible (■).

AIR SWING

Pour ajuster l'orientation verticale du flux d'air (CS-TZ9SKEW, CS-TZ12SKEW, CS-TZ15SKEW, CS-TZ18SKEW)

(Affichage de la télécommande)



- Permet de ventiler la pièce.
- En mode FROID/DÉSHUMIDIFICATION, si AUTO est défini, le volet oscille automatiquement vers le haut et vers le bas.
- Ne réglez pas le volet manuellement.

AIR SWING

Pour Ajuster L'orientation Du Flux D'air (CS-TZ24SKEW)

AIR SWING

(Affichage de la télécommande)

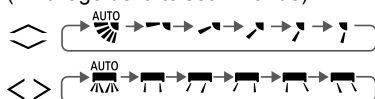

- Permet de ventiler la pièce.
- En mode FROID/DÉSHUMIDIFICATION, si AUTO est défini, les volets oscillent automatiquement vers la gauche et vers la droite et vers le haut et le bas.
- En mode CHAUD, si AUTO est réglé, le volet horizontal est défini sur une position prédéterminée. Le volet vertical bascule vers la gauche/droite après l'augmentation de la température.
- En mode manuel, les volets horizontal et vertical sont fixés dans la position prédéterminée.
- Ne réglez pas le volet manuellement.

Pour régler l'heure

2 jeux de minuteurs de MARCHE et ARRÊT sont disponibles pour allumer et éteindre l'unité à différentes heures préréglées.

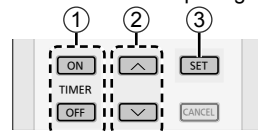

- 1 Sélectionnez le mode marche (ON) ou arrêt de la minuterie (OFF)

• À chaque pression :

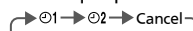

Exemple :
ARRÊT à 22h00



- 2 Réglez l'heure

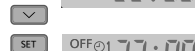

- 3 Confirmez



- Pour annuler le minuteur de MARCHE ou ARRÊT, appuyez sur ON ou OFF pour sélectionner 01 ou 02, puis appuyez sur CANCEL.
- Si le minuteur est annulé manuellement ou à cause d'une panne d'électricité, vous pouvez restaurer le minuteur en appuyant sur ON ou OFF pour sélectionner 01 ou 02, puis appuyer sur SET.
- Le réglage de la minuterie le plus proche s'affichera et sera activé en séquence.
- Lorsque le mode minuterie est activé, il se peut que l'appareil démarre avant l'heure réelle définie de façon à atteindre la température que vous avez choisie (environ 35 minutes avant).
- L'opération de minuterie se base sur le réglage de l'horloge de la télécommande et se répète quotidiennement une fois définie. Pour régler l'horloge, veuillez consulter le Guide rapide.

Remarque



- Peut être activé dans tous les modes et annulé en appuyant à nouveau sur la touche respective.

Commande de redémarrage automatique

- Si l'alimentation électrique est rétablie après une panne de courant, l'appareil redémarrera automatiquement après une certaine période de temps avec le mode de fonctionnement et l'orientation du flux d'air précédents.
- Cette commande n'est pas applicable lorsque la minuterie (TIMER) est réglée.

Conditions d'utilisation

Utilisez ce climatiseur en respectant la plage de températures suivante.

Température (°C)	Unité intérieure	CU-TZ9SKE, CU-TZ12SKE, CU-TZ15SKE, CU-TZ18SKE, CU-TZ24SKE			
		DBT	WBT	DBT	WBT
REFROIDISSEMENT	Max.	32	23	43	26
	Min.	16	11	-10	-
CHAUFFAGE	Max.	30	-	24	18
	Min.	16	-	-15	-16

DBT : Température sèche

WBT : Température humide

Instructions de nettoyage

Pour garantir une performance optimale de l'unité, un nettoyage doit être effectué à intervalles réguliers. Une unité encrassée peut provoquer des dysfonctionnements et produire le code d'erreur « H99 ». Veuillez consulter un revendeur agréé.

- Coupez l'alimentation et débranchez l'appareil avant le nettoyage.
- Ne touchez pas l'ailette en aluminium, la partie tranchante peut provoquer des blessures.
- N'utilisez pas de benzène, de diluant ou de poudre à récurer.
- Utilisez uniquement du savon (\approx pH7) ou un détergent ménager neutre.
- N'utilisez pas de l'eau dont la température est supérieure à 40°C.

Unité intérieure

Frottez délicatement l'appareil avec un chiffon doux et sec.

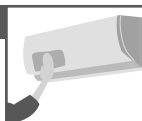

Panneau avant

Lavez avec soin et séchez.

Retirez le panneau avant

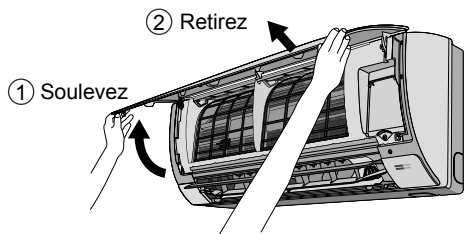

Refermez bien

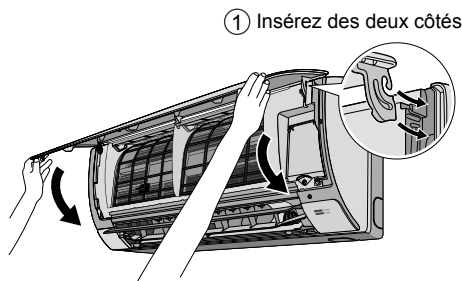

- ② Fermer
- ③ Appuyez sur les deux extrémités du panneau avant
- ④ Pour CS-TZ18SKEW, CS-TZ24SKEW: Appuyez au centre du panneau avant

Unité intérieure

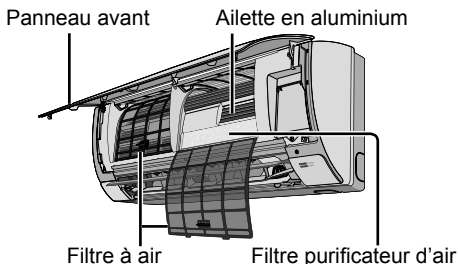

Filtre à air

Toutes les 2 semaines

- Lavez/rincez les filtres avec précaution avec de l'eau afin d'éviter d'endommager leur surface.
- Séchez complètement les filtres à l'ombre, à distance du feu ou de la lumière directe du soleil.
- Si le filtre est endommagé, remplacez-le immédiatement.



Retirez le filtre à air

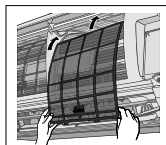

Fixez le filtre à air

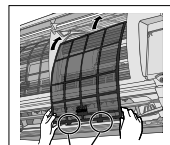

Insérez dans l'unité

Filtre purificateur d'air

- Le filtre purificateur d'air ne doit pas être lavé.
- Changez le filtre tous les 2 ans et remplacez tous les filtres endommagés. N° de référence: CZ-SA31P

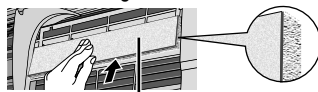

Filtre purificateur d'air

Inspection annuelle après une période prolongée d'inutilisation

- Vérifiez que les piles de la télécommande sont en bon état.
- Assurez-vous de l'absence d'obstruction des orifices d'entrée et de sortie d'air.
- Utilisez le bouton de MARCHE/ARRÊT automatique pour sélectionner le mode REFROIDISSEMENT/CHAUFFAGE. Après 15 minutes d'opération, il est normal d'avoir la différence suivante de température entre la prise d'air et la sortie de bouches d'aération :
REFROIDISSEMENT : $\geq 8^{\circ}\text{C}$ CHAUFFAGE : $\geq 14^{\circ}\text{C}$

Préparation en cas d'inutilisation prolongée

- Activez le mode CHAUFFAGE pendant 2 à 3 heures pour éliminer en profondeur l'humidité restée dans les pièces internes afin d'éviter la formation de moisissures.
- Coupez d'alimentation et débranchez.
- Retirez les piles de la télécommande.

Dépannage

Les phénomènes suivants ne correspondent pas à un dysfonctionnement.

Phénomène	Cause
De la vapeur se dégage de l'unité intérieure.	• Il s'agit d'un effet de condensation dû au refroidissement.
Lors du fonctionnement, vous entendez un bruit d'eau qui coule.	• Fluide frigorigène à l'intérieur de l'appareil.
La pièce a une odeur étrange.	• Il est possible qu'il s'agisse d'une odeur d'humidité provenant du mur, du tapis, d'un meuble ou d'un vêtement.
En mode de réglage automatique de la vitesse du ventilateur, le ventilateur intérieur s'arrête de temps en temps.	• Ceci contribue à dissiper les odeurs ambiantes.
Le flux d'air continue même après l'arrêt de l'unité.	• Extraction de la chaleur restante dans l'unité intérieure (30 seconde maximum).
Le fonctionnement ralentit quelques minutes après avoir remis en marche l'appareil.	• Le ralentissement est une protection du compresseur de l'appareil.
L'unité extérieure dégage de la vapeur ou de l'eau.	• De l'eau se condense ou s'évapore dans les tuyaux.
Le voyant TIMER reste allumé.	• Une fois qu'une minuterie est réglée, son fonctionnement est quotidien.
Le voyant POWER clignote pendant le mode CHAUFFAGE sans fourniture d'air chaud (et le volet est fermé).	• L'unité est en mode dégivrage (et la fonction d'oscillation de l'air (AIR SWING) est réglée sur AUTO).
En mode de chauffage, le ventilateur intérieur s'arrête de temps en temps.	• Pour éviter un effet de refroidissement indésirable.
Le voyant POWER clignote avant que l'unité ne soit mise en route.	• C'est une étape de préparation préliminaire à la mise en route lorsque la minuterie de départ ON a été réglée.
Bruit de craquement pendant le fonctionnement.	• Les fluctuations de température provoquent l'expansion/la contraction de l'appareil.
Décoloration de certaines pièces en plastique.	• La décoloration est imputable aux types de matériaux utilisés dans les pièces en plastique et s'accélère en cas d'exposition à la chaleur, à la lumière du soleil, aux rayons UV ou à un facteur environnemental.
Capacité de refroidissement/chauffage réduite lorsque la vitesse de ventilateur la plus faible est sélectionnée.	• La vitesse de ventilateur la plus faible donnant la priorité à un fonctionnement silencieux, la capacité de refroidissement/chauffage peut être réduite (en fonction des conditions). Augmentez la vitesse du ventilateur pour augmenter la capacité.

Vérifiez les éléments suivants avant de faire appel au service de maintenance.

Phénomène	Vérification
La fonction CHAUFFAGE/REFROIDISSEMENT ne fonctionne pas efficacement.	<ul style="list-style-type: none"> • Réglez la température correctement. • Fermez toutes les portes et fenêtres. • Nettoyez ou remplacez les filtres. • Dégagez toute obstruction dans les ouvertures d'entrée et de sortie d'air.
L'appareil fait du bruit lorsqu'il fonctionne.	<ul style="list-style-type: none"> • Vérifiez que l'appareil est installé sans inclinaison. • Fermez correctement le panneau avant.
La télécommande ne fonctionne pas. (L'affichage est atténué ou le signal émis est faible.)	<ul style="list-style-type: none"> • Insérez les piles correctement. • Remplacez les piles faibles.
L'appareil ne fonctionne pas.	<ul style="list-style-type: none"> • Vérifiez si le coupe-circuit est déclenché. • Vérifiez si des minuteries ont été réglées.
L'appareil ne reçoit pas le signal de la télécommande.	<ul style="list-style-type: none"> • Vérifiez que le récepteur n'est pas obstrué. • Certaines lampes fluorescentes peuvent interférer avec le signal de l'émetteur. Veuillez consulter un revendeur agréé.

PIECES NON SUSCEPTIBLES D'ETRE REPARÉES PAR VOS SOINS

COUPEZ L'ALIMENTATION ÉLECTRIQUE ET DEBRANCHEZ LA PRISE, puis contactez un revendeur agréé dans les conditions suivantes:



- Bruits anormaux pendant la mise en service.
- Pénétration d'eau ou de corps étrangers à l'intérieur de la télécommande.
- Fuite d'eau de l'unité intérieure.
- Désactivation fréquente du disjoncteur.
- Le cordon d'alimentation est inhabituellement chaud.
- Les interrupteurs ou les boutons ne fonctionnent pas correctement.

L'appareil s'arrête et le voyant TIMER clignote.

Utilisez la télécommande pour récupérer le code d'erreur.

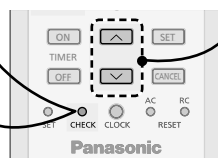
- Appuyez sur cette touche pendant au moins 5 secondes
- Appuyez sur cette touche jusqu'à ce que vous entendiez un bip, puis notez le code d'erreur
- Appuyez à nouveau sur cette touche lorsque la vérification est terminée
- Éteindre l'appareil et donner le code d'erreur à un revendeur agréé



 ADVERTENCIA	<p>Este símbolo indica que el equipo utiliza un refrigerante inflamable. Si se produce una fuga de refrigerante unida a una fuente externa de ignición, existe peligro de ignición.</p>
 PRECAUCIÓN	<p>Este símbolo indica que deben leerse detenidamente las Instrucciones de funcionamiento.</p>
 PRECAUCIÓN	<p>Este símbolo indica que las Instrucciones de funcionamiento y/o las Instrucciones de instalación contienen información adicional.</p>

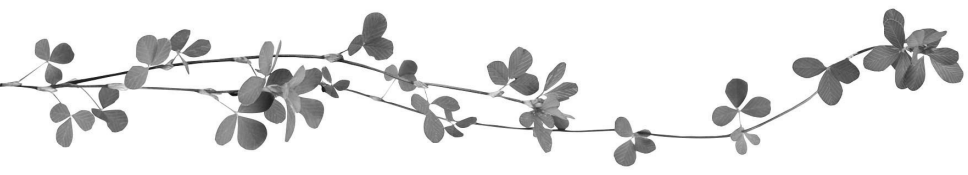

Contenido

Precauciones de seguridad **24-27**

Forma de uso **28-29**

Instrucciones de lavado **30**

Localización de averías **31**

Información **64**

- Accesorios**
- Mando a distancia
 - 2 x pilas AAA o R03
 - Soporte del control remoto
 - 2 x tornillos para el soporte del mando a distancia

Guía rápida

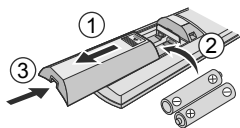

Colocación de las pilas

- 1 Retire la tapa trasera del mando a distancia
- 2 Inserte pilas AAA o R03 (puede ser usado ~ 1 año)
- 3 Cierre la tapa

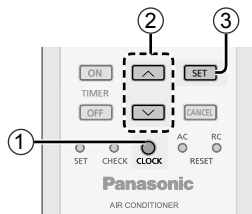

Configuración del reloj

- 1 Presione **CLOCK**
- 2 Ajuste la hora
- 3 Confirmar

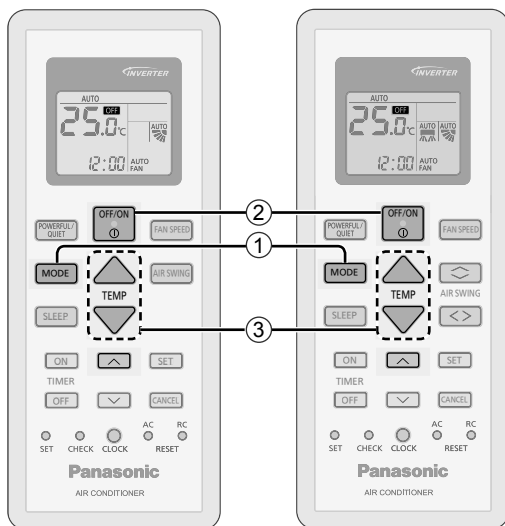

CS-TZ9SKEW
CS-TZ12SKEW
CS-TZ15SKEW
CS-TZ18SKEW

CS-TZ24SKEW

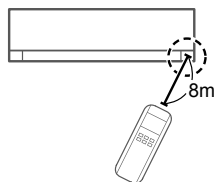

Funcionamiento básico

- 1 Seleccione el modo deseado
 AUTO → HEAT
 DRY ← COOL ←

- 2 Inicie/detenga el funcionamiento



- Para encender la unidad observe si se muestra la indicación **OFF**.

- 3 Seleccione la temperatura deseada

- Gama de selección: 16°C ~ 30°C.
- Podría ahorrar energía si mantiene la unidad en funcionamiento dentro del rango recomendado de temperatura.
 CALOR : 20°C ~ 24°C.
 FRÍO : 26°C ~ 28°C.
 SECO : 1°C ~ 2°C menos que la temperatura ambiente.

- Pulse y mantenga pulsado durante 5 segundos para oscurecer o restablecer el brillo del indicador de la unidad.
- Utilice el mando a distancia a un máximo de 8 metros desde el receptor del mando a distancia de la unidad interior.

Las ilustraciones de este manual sirven únicamente para describir las explicaciones y pueden no coincidir exactamente con las del aparato suministrado. Están sujetas a cambios sin previo aviso con el fin de mejorar el producto.

Precauciones de seguridad

Para evitar lesiones personales, lesiones a terceros, o daños materiales, cumpla lo siguiente: El uso incorrecto por no seguir las instrucciones puede causar daños o averías; su gravedad se clasifica con las indicaciones siguientes:





	Este aparato se carga con R32 (in refrigerante de baja inflamabilidad). Si se produce una fuga de refrigerante y este queda expuesto a una fuente externa de ignición, existe peligro de incendio.
--	--

	ADVERTENCIA Esta indicación advierte del posible peligro de muerte o de daños graves.
--	---

	CAUTION Esta indicación advierte de los posibles daños o desperfectos materiales.
--	---

Las instrucciones que deben seguirse están clasificadas mediante los siguientes símbolos:

	Este símbolo denota una acción que está PROHIBIDA.
--	--

 	Estos símbolos indican aquellas acciones que son OBLIGATORIAS.
 	

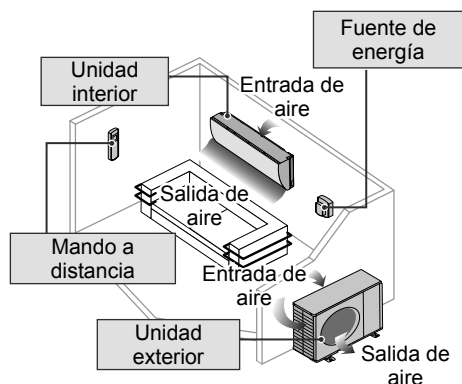

ADVERTENCIA

Unidad interior y unidad exterior



Este aparato puede ser utilizado por niños a partir de 8 años y personas con discapacidad física, sensorial o mental o falta de experiencia y conocimientos si están bajo supervisión o han recibido instrucciones relativas al uso del aparato de un modo seguro y comprenden los riesgos implícitos. Los niños no deben jugar con el aparato. La limpieza y el mantenimiento no debe ser realizado por niños sin supervisión.

Este aparato debe instalarse y/o utilizarse en una habitación con un área superior a A_{\min} (m^2) y mantenerse lejos de fuentes de ignición, tales como calor, chispas o llamas al descubierto, o zonas peligrosas, tales como aparatos de gas, cocinas de gas, sistemas de suministro de gas reticulados, aparatos de refrigeración eléctricos, etc. (Consulte la Tabla A en la tabla de Instrucciones de instalación para conocer el valor de A_{\min} (m^2)).

Tenga en cuenta que es posible que el refrigerante no contenga ninguna sustancia para dotarlo de olor. Es altamente recomendable contar en todo momento con detectores de gas refrigerante inflamable en perfecto estado de funcionamiento y capaces de advertir de la presencia de una fuga.

Por favor, consulte a un distribuidor autorizado o especialista para limpiar las partes internas, reparar, instalar, eliminar y reinstalar la unidad.

Una incorrecta manipulación e instalación puede causar fugas, descargas eléctricas o incendios.

Confirme con el servicio técnico autorizado o el especialista el uso del tipo de refrigerante especificado. Utilizar un tipo de refrigerante diferente al tipo especificado puede provocar daños en el producto, explosiones y lesiones, etc.



No utilice ningún medio para acelerar el proceso de descongelación ni para la limpieza, a excepción de los recomendados por el fabricante. Cualquier método inadecuado o el uso de materiales incompatibles pueden causar daños al producto, el estallido del sistema y lesiones graves.

No perforo ni esponga el aparato al fuego mientras está presurizado. No esponga el aparato al calor, llamas, chispas ni otras fuentes de ignición. De lo contrario, podría explotar y provocar lesiones o incluso la muerte.

No instale la unidad en ambientes potencialmente explosivos o inflamables. En caso contrario, podría provocar accidentes de incendios.

No introduzca los dedos u otros objetos en la unidad exterior o interior del aire acondicionado, ya que las partes rotatorias podrían provocarle lesiones.



No toque la unidad exterior durante un relámpago, ya que podría causar una descarga eléctrica.

Para evitar el excesivo enfriamiento no se esponga directamente al aire frío durante un prolongado período.

No se siente o apoye sobre la unidad, se podría caer accidentalmente.



Mando a distancia



No permita que bebés y niños pequeños jueguen con el mando a distancia para evitar que ingieran accidentalmente las pilas.

Suministro eléctrico



No comparta la misma salida eléctrica con otros equipos para evitar el calentamiento e incendios.



Para evitar el sobrecalentamiento, incendio o descarga eléctrica:

- No comparta la misma toma de corriente con otros equipos.
- No lo manipule con las manos mojadas.
- No doble excesivamente el cable de alimentación.
- No encienda ni apague la unidad conectando o desconectando el enchufe de alimentación.



Para evitar riesgos, si el cable de alimentación está dañado y es necesario cambiarlo, deberá hacerlo el fabricante, un representante del servicio técnico o una persona cualificada.

Se recomienda altamente instalarlo con un disyuntor de fuga a tierra (ELCB) o un dispositivo residual actual (RCD) para evitar descargas eléctricas o incendios.

Para evitar el sobrecalentamiento, incendio o descarga eléctrica:

- Inserte el enchufe correctamente.
- El polvo en el enchufe de alimentación debe ser limpiado periódicamente con un paño seco.

Deje de utilizar el producto cuando haya cualquier anomalía/fallo y desconecte el cable de corriente o desactive el interruptor de alimentación.

(Riesgo de humo/fuego/descarga eléctrica) Ejemplos de anomalía

- El ELCB se desconecta frecuentemente.
 - Se percibe olor a humo.
 - Se observa ruido anormal o vibración en la unidad.
 - Filtraciones de agua desde la unidad interior.
 - El cable de alimentación o el enchufe está excesivamente caliente.
 - No se puede controlar la velocidad del ventilador.
 - La unidad se para inmediatamente incluso estando en funcionamiento.
 - El ventilador no se para incluso habiendo cesado la operación.
- Contacte inmediatamente con su proveedor local para su mantenimiento/ reparación.



Este equipo deberá conectarse a tierra para evitar descargas eléctricas o incendios.

Precauciones de seguridad



Evite las descargas eléctricas apagando el interruptor de alimentación y desenchufando la unidad:



- Antes de limpiarlo o repararlo,
- Cuando no vaya a utilizarla durante un largo periodo, o
- Durante tormentas eléctricas especialmente violentas.

Precauciones para el uso del refrigerante R32

Preste especial atención a los siguientes puntos al manejar los aparatos y los distintos refrigerantes.



Dado que la presión de funcionamiento es superior a la de los modelos con refrigerante R22, algunas tuberías y herramientas de instalación y servicio son especiales.

Especialmente al sustituir un modelo con refrigerante R22 por un nuevo modelo con refrigerante R32, sustituya siempre las tuberías y tuercas cónicas convencionales por las tuberías y tuercas cónicas de R32 y R410A en el lado exterior de la unidad.

En el caso de R32 y R410A, se puede utilizar la misma tuerca cónica en el lado de la unidad exterior y el tubo.

Los modelos que utilizan refrigerante R32 y R410A presentan un diámetro de rosca diferente del puerto de carga para evitar una carga errónea con refrigerante R22 y también por motivos de seguridad. Por tanto, compruébelo de antemano. [El diámetro de rosca del puerto de carga de R32 y R410A es de 12,7 mm (1/2 pulg.).]

Tenga más cuidado que con el R22 para que no penetre material extraño (aceite, agua, etc.) en las tuberías.

Asimismo, al almacenar los tubos, selle de forma segura la abertura mediante pinzamiento, cinta adhesiva, etc. (La manipulación del R32 es similar a la del R410A.)

Este aparato debe almacenarse en una zona debidamente ventilada.

Este aparato debe almacenarse en una habitación en la que no existan llamas al descubierto ni fuentes de ignición de forma continuada.

Este aparato debe almacenarse de forma que se evite cualquier daño mecánico.



PRECAUCIÓN

Unidad interior y unidad exterior



No lave la unidad interior con agua, benceno, disolvente o limpiador en polvo para evitar daños o corrosión en la unidad.

No utilice la unidad a fines de conservación de: equipos de precisión, alimentos, animales, plantas, obras de arte u otros objetos. Podría causar un deterioro en su calidad, etc.

No utilice ningún equipo combustible delante de la salida de aire para evitar que se propague un incendio.

Para prevenir lesiones, etc no exponga directamente al flujo del aire plantas o animales de compañía.

No toque el borde de las aletas de aluminio del intercambiador, las piezas afiladas pueden causar lesiones.



No encienda la unidad cuando encere el suelo. Después de encerar, airee la habitación correctamente antes de usar la unidad.

Para evitar daños a la unidad no la instale en zonas grasas y con humo.

Para evitar lesiones no desmonte la unidad para su limpieza.

Para evitar lesiones durante la limpieza de la unidad sitúese sobre una superficie estable.

No coloque un jarrón o un recipiente que contenga líquido sobre la unidad. El agua podría entrar en el interior de la unidad y degradar el aislamiento causando una descarga eléctrica.

No abra la ventana ni la puerta por un periodo de tiempo prolongado durante el funcionamiento, ya que ello podría dar lugar a un consumo de energía ineficiente y a molestos cambios de temperatura.



Evite las fugas de agua asegurándose de que la tubería de drenaje esté:

- Correctamente conectada,
- Libre de colmos de agua y recipientes, o
- No sumergida en el agua

Airear la habitación regularmente después de su uso durante un prolongado período o tras el empleo de cualquier equipo combustible.

Después de un largo periodo de uso, asegúrese de que la ranura de instalación no se encuentre deteriorada, para evitar que la unidad se caiga.

Mando a distancia



No utilice pilas recargables (Ni-Cd). Podría dañar el control remoto.



Para evitar mal funcionamiento o deterioro del control remoto:

- Extraiga las pilas si no va a utilizar la unidad durante un periodo prolongado de tiempo.
- Las baterías nuevas deben ser del mismo tipo y se insertan siguiendo las indicaciones de la polaridad señaladas.

Suministro eléctrico



Para evitar descargas eléctricas durante la desconexión del enchufe no tire del cable para desenchufarlo.

Forma de uso

POWERFUL / QUIET Para cambiar entre potente y silencioso

(Pantalla del mando a distancia)



POTENTE: Para alcanzar temperatura rápidamente

• Este funcionamiento se detiene automáticamente después de 20 minutos.

SILENCIOSO: Para disfrutar del funcionamiento silencioso

• Esta operación reduce el ruido de corriente de aire.

MODE Seleccionar modo de operación

Modo AUTOMÁTICO - Para su comodidad

• Durante la selección del modo de funcionamiento el indicador de encendido parpadea.

• La unidad selecciona el modo de funcionamiento cada 10 minutos de acuerdo con la configuración de temperatura y la temperatura ambiente.

Modo CALOR - Para disfrutar de aire caliente

• La unidad para calentarse requiere de un instante. Durante esta operación el indicador de la alimentación parpadea.

Modo FRÍO - Para disfrutar de aire frío

• Use cortinas para proteger el espacio de la luz solar y del calor exterior y reducir así el consumo eléctrico durante el modo de FRÍO.

Modo SECO - Para deshumidificar el ambiente

• La unidad funciona en la velocidad de ventilador bajo para proporcionar una agradable refrigeración.

SLEEP Para maximizar el confort mientras duerme



- Este funcionamiento le proporciona un entorno confortable durante el sueño. Ajusta automáticamente la temperatura al patrón de sueño durante el periodo de activación.
- El indicador de la unidad interior se oscurece al activarse este funcionamiento. Esto no ocurre si el brillo del indicador se ha oscurecido anteriormente.
- Este funcionamiento se encuentra incorporado al temporizador de activación (0.5, 1, 2, 3, 4, 5, 6, 7, 8 o 9 horas).
- Puede configurarse junto con un temporizador individual y un temporizador doble. Cuando se utiliza conjuntamente con el temporizador de apagar, tiene prioridad el funcionamiento de sueño.
- Se puede cancelar pulsando el botón correspondiente hasta que llegue a 0.0 h.

Pulse para restablecer el ajuste de fábrica del mando a distancia

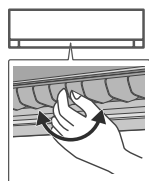

- Manualmente ajustable. (CS-TZ9SKEW, CS-TZ12SKEW, CS-TZ15SKEW, CS-TZ18SKEW)

Botón de ENCENDIDO/APAGADO automático (Auto OFF/ON)

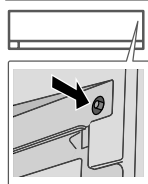

Utilizado cuando el mando a distancia está extraviado o funciona mal. Abra el panel frontal:

- Para activar la unidad en modo AUTOMÁTICO, pulse el botón una vez.
- Para activar la unidad en modo FRÍO, pulse el botón y manténgalo pulsado hasta que oiga 1 pitido. A continuación, libere el botón.
- Para activar la unidad en modo CALOR, pulse el botón y manténgalo pulsado hasta que oiga 1 pitido. A continuación, libere el botón. Pulse otra vez hasta que oiga 2 pitidos y, a continuación, suelte el botón.
- Vuelva a pulsar el botón para apagarlo.



Receptor e indicador del mando a distancia

- POWER (Verde)
- TIMER (Naranja)

Presione y sostenga durante aproximadamente 10 segundos para mostrar la temperatura en °C o °F.

Pantalla del mando a distancia

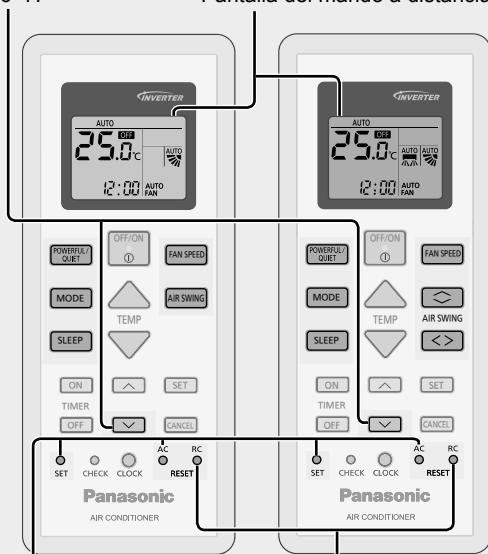

No utilizado en funciones normales.

Pulse para restablecer el ajuste de fábrica del mando a distancia.

CS-TZ9SKEW
CS-TZ12SKEW
CS-TZ15SKEW
CS-TZ18SKEW

CS-TZ24SKEW

FAN SPEED Para seleccionar la velocidad del ventilador

(Pantalla del mando a distancia)



- Para AUTO (automático), la velocidad de ventilador de interior es ajustada automáticamente según el modo de operación.
- Para tener operación de prioridad de bajo ruido, seleccione la velocidad más baja del ventilador (■).

AIR SWING Para regular la dirección de la corriente de aire vertical (CS-TZ9SKEW, CS-TZ12SKEW, CS-TZ15SKEW, CS-TZ18SKEW)

(Pantalla del mando a distancia)

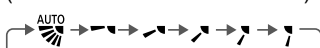

- Mantiene la habitación ventilada.
- En el modo FRÍO/SECO, si AUTO está configurado, la solapa oscila hacia arriba/abajo automáticamente.
- No ajuste la aleta manualmente.

AIR SWING Para regular la dirección de la corriente de aire (CS-TZ24SKEW)

(Pantalla del mando a distancia)

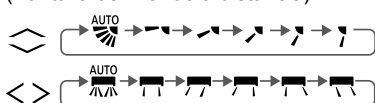

- Mantiene la habitación ventilada.
- En el modo FRÍO/SECO, si AUTO está configurado, las aletas giran hacia la izquierda/derecha y arriba/abajo automáticamente.
- En el modo CALOR, si se ha seleccionado AUTO, la solapa horizontal se fija en una posición predeterminada. La solapa vertical oscila a izquierda/derecha después de subir la temperatura.
- Si está fijado en manual, la aleta horizontal y vertical están fijadas en la posición predeterminada.
- No ajuste la aleta manualmente.

Para ajustar el temporizador

Están disponibles 2 conjuntos de temporizadores de encender y apagar, para encender y apagar la unidad a diferentes tiempos predefinidos.

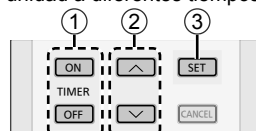

1 Ajuste el temporizador de activación (ON) o de desactivación (OFF)

- Cada vez que se pulsa:

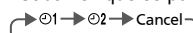

Ejemplo:
Apagar a las 22:00



2 Ajuste la hora

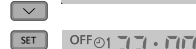

3 Confirmar

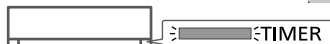

- Para cancelar el temporizador de encender y apagar, pulse **ON** o **OFF** para seleccionar respectivamente ① o ② y luego pulse **CANCEL**.
- Si el temporizador se cancela manualmente o a causa de un fallo de alimentación, puede restablecer de nuevo el temporizador pulsando **ON** o **OFF** para seleccionar respectivamente ① o ② y luego pulse **SET**.
- El ajuste de temporizador más próximo aparecerá y se activará en modo secuencial.
- Cuando el temporizador es ajustado en ON, la unidad puede comenzar (hasta 35 minutos) antes de la hora real programada para alcanzar la temperatura deseada a tiempo.
- La función de temporizador está basada en la hora programada en el mando a distancia y se repite diariamente. Para configurar el reloj, consulte la Guía rápida.

Nota



- Se puede activar en todos los modos y se puede cancelar pulsando de nuevo el botón respectivo.

Control de reinicio automático

- Si vuelve la electricidad después de un fallo de alimentación, el funcionamiento se reiniciará automáticamente después de un periodo de tiempo con el modo de operación y la dirección de flujo anteriores.
- Este control no es aplicable cuando está ajustado el TEMPORIZADOR.

Condiciones de funcionamiento

Utilice este aparato de aire acondicionado dentro del siguiente intervalo de temperaturas.

Temperatura (°C)		Interior		CU-TZ9SKE, CU-TZ12SKE, CU-TZ15SKE, CU-TZ18SKE, CU-TZ24SKE	
		DBT	WBT	DBT	WBT
FRÍO	Máx.	32	23	43	26
	Mín.	16	11	-10	-
CALOR	Máx.	30	-	24	18
	Mín.	16	-	-15	-16

DBT : Temperatura en seco

WBT : Temperatura en húmedo

Instrucciones de lavado

Para garantizar un desempeño óptimo de la unidad, la limpieza se debe realizar en intervalos regulares. La unidad sucia puede causar un mal funcionamiento y puede recuperar un código de error "H99". Consulte al distribuidor autorizado.

- Apague la unidad y desenchúfela antes de limpiarla.
- No toque la las partes angulosas de aluminio pueden causar heridas.
- No utilice benceno, disolvente o limpiador en polvo.
- Utilice sólo jabones (\approx pH7) o detergentes domésticos neutros.
- No utilice agua con una temperatura superior a 40°C.

Unidad interior

Limpie la unidad suavemente con un paño suave y seco.



Panel frontal

Lávelo con cuidado y séquelo.

Retire el panel frontal

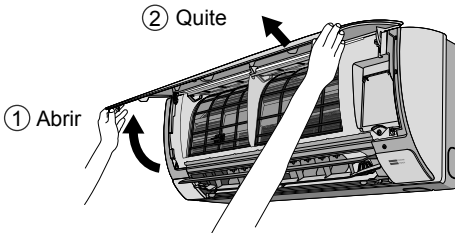

Cerrar con firmeza

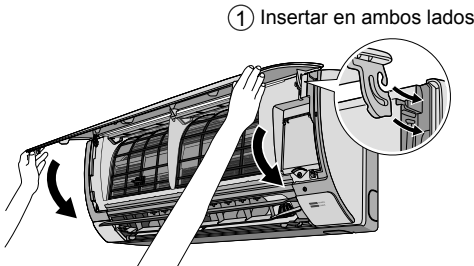

- 2 Cerrar
- 3 Presionar ambos extremos del panel delantero
- 4 Para CS-TZ18SKEW, CS-TZ24SKEW: Presionar en el centro del panel delantero

Unidad interior

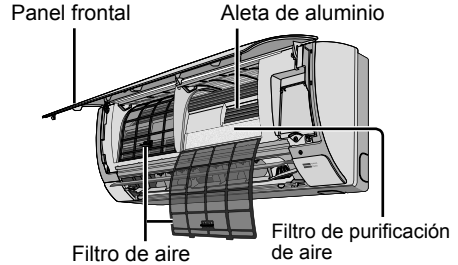

Filtro de aire

Cada 2 semanas

- Lave/enjuague los filtros con agua, con cuidado para evitar dañar la superficie del mismo.
- Secar minuciosamente los filtros a la sombra, lejos del fuego o la luz solar directa.
- Reemplace los filtros dañados.



Retirar el filtro de aire

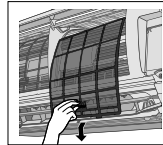

Fijar el filtro de aire

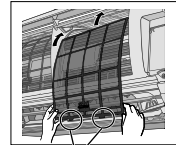

Introducir en la unidad

Filtro de purificación de aire

- No lave el filtro de purificación de aire.
- Cambie el filtro cada 2 años o reemplace los filtros dañados. N° de referencia: CZ-SA31P

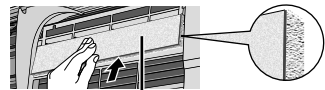

Filtro de purificación de aire

Para inspección estacional después de un largo periodo en desuso

- Verifique las pilas del mando a distancia.
- Compruebe que las tomas de entrada y salida de las rejillas de ventilación no estén obstruidas.
- Utilice el botón Auto OFF/ON (apagado/encendido automático) para seleccionar la operación FRÍO/CALOR. Después de 15 minutos de funcionamiento, es normal tener la siguiente diferencia de temperatura entre la ventilación del aire que ingresa y el aire que sale:

FRÍO: $\geq 8^{\circ}\text{C}$ CALOR: $\geq 14^{\circ}\text{C}$

Si no se va a utilizar la unidad durante un periodo prolongado de tiempo

- Active el modo de CALOR durante 2 ~3 horas para retirar la humedad restante en todas las partes internas y evitar así la acumulación de moho.
- Apague la unidad y desenchúfela.
- Extraiga las pilas del mando a distancia.

Localización de averías

Las siguientes señales no indican un mal funcionamiento.

Señal	Causa
Sale neblina de la unidad interior.	• Efecto de condensación producido durante el proceso de enfriamiento.
Se escucha un sonido similar a agua fluyendo durante el funcionamiento.	• Flujo del refrigerante en el interior de la unidad.
Hay un olor extraño en la habitación.	• Puede ocurrir debido al olor a humedad producido por las paredes, las alfombras, los muebles o las telas de la habitación.
El ventilador interior se para de vez en cuando con la velocidad del ventilador automática.	• Con esto se eliminan los malos olores del ambiente.
El flujo de aire continúa aún después de que se haya parado el funcionamiento.	• Extracción de calor restante de la unidad interior (máximo 30 segundos).
El aparato tarda varios minutos en funcionar tras volver a encenderlo.	• El retraso responde a un dispositivo de protección del compresor de la unidad.
La unidad exterior emite agua o vapor.	• Se produce condensación o evaporación en los tubos.
El indicador está TIMER siempre está encendido.	• Una vez configurado, el ajuste del temporizador se repite todos los días.
El indicador POWER parpadea durante el modo CALOR sin suministro de aire caliente (y la solapa está cerrada).	• La unidad se encuentra en el modo de descongelación (y AIR SWING está ajustado en AUTO).
El ventilador interior se para de vez en cuando durante la función de calentamiento.	• Para evitar un efecto de enfriamiento indeseado.
El indicador POWER parpadea antes de encender la unidad.	• Se trata de un paso preliminar para preparar el funcionamiento cuando se ha ajustado el temporizador de encendido.
Sonido seco (de chasquido) durante el funcionamiento.	• Los cambios de temperatura causan la expansión/contracción de la unidad.
Decoloración de algunas partes de plástico.	• La decoloración está sujeta a tipos de material utilizados en partes de plástico, aceleradas cuando están expuestas a calor, luz del sol, luz ultravioleta o factores medioambientales.
Capacidad de refrigeración/calefacción reducida durante el ajuste de velocidad más bajo del ventilador.	• La velocidad baja del ventilador tiene una operación de prioridad de ruido bajo, de modo que la capacidad de refrigeración/calefacción puede reducirse (dependiendo de la condición). Aumenta la velocidad del ventilador para aumentar la capacidad.

Compruebe lo siguiente antes de llamar a un técnico.

Señal	Compruebe
El modo CALOR/FRÍO no funciona eficientemente.	• Programe la temperatura correctamente. • Cierre todas las puertas y ventanas. • Limpie o sustituya los filtros. • Limpie cualquier obstrucción en la entrada y salida de aire.
Funcionamiento ruidoso.	• Compruebe si la unidad ha sido instalada en una inclinación. • Cierre el panel delantero correctamente.
El mando a distancia no funciona. (La pantalla está oscura o la señal de transmisión es débil.)	• Inserte las baterías correctamente. • Reemplace las baterías débiles.
La unidad no funciona.	• Compruebe si el disyuntor está activado. • Compruebe si los temporizadores han sido programados.
La unidad no recibe la señal del mando a distancia.	• Asegúrese de que el receptor no esté obstruido. • Ciertas luces fluorescentes puede interferir con el transmisor de señal. Consulte al distribuidor autorizado.

NO UTILICE LA UNIDAD SI

APAGUE LA FUENTE DE ALIMENTACIÓN Y DESENCHUFE, por favor consulte un distribuidor autorizado en caso se verifiquen las siguientes condiciones:

- Si escucha ruidos extraños durante el funcionamiento.
- Si entra agua o elementos extraños en el mando a distancia.
- Si hay escapes de agua de la unidad interior.
- Si el interruptor del circuito salta frecuentemente.
- El cable de alimentación está demasiado caliente.
- Los interruptores o los botones no funcionan correctamente.



La unidad se detiene y el TIMER parpadea.

Use el control remoto para recuperar el código de error.

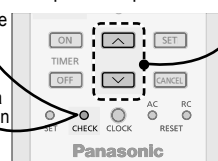
- 1 Pulse durante 5 segundos
- 2 Pulse hasta escuchar un pitido y, después, apunte el código del error
- 3 Pulse para abandonar la comprobación
- 4 Apague la unidad y comunique el código de error a un distribuidor autorizado



- Para cierto error, puede reiniciar la unidad con el funcionamiento limitado con 4 pitidos durante el inicio de la operación.

 AVVERTENZE	<p>Questo simbolo indica che l'apparecchio utilizza un refrigerante infiammabile. In caso di perdita di refrigerante, insieme con una fonte di combustione esterna, vi è la possibilità di incendio.</p>
 ATTENZIONE	<p>Questo simbolo indica che è necessario leggere attentamente le istruzioni per l'uso.</p>
 ATTENZIONE	<p>Questo simbolo indica che sono incluse informazioni nelle istruzioni per l'uso e/o nelle istruzioni per l'installazione.</p>

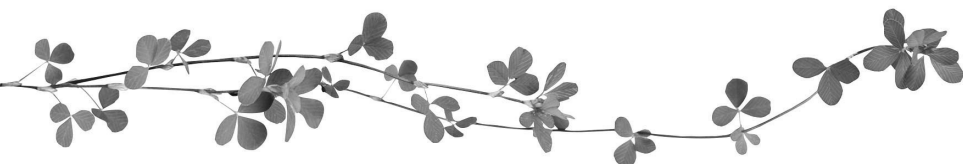

Indice

Precauzioni per la sicurezza.....	34-37
Modalità d'uso	38-39
Istruzioni per il lavaggio.....	40
Soluzione dei problemi	41
Informazioni.....	65

Accessori

- Telecomando
- 2 batterie AAA o R03
- Supporto telecomando
- 2 viti per supporto telecomando

Guida rapida

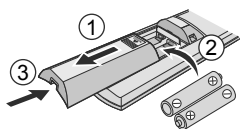

Inserimento delle batterie

- 1 Estrarre il coperchio posteriore del telecomando
- 2 Inserire batterie AAA o R03 (può essere utilizzato per circa 1 anno)
- 3 Chiudere il coperchio

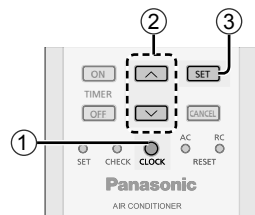

Impostazione dell'orario

- 1 Premere **CLOCK**
- 2 Impostazione timer
- 3 Confermare

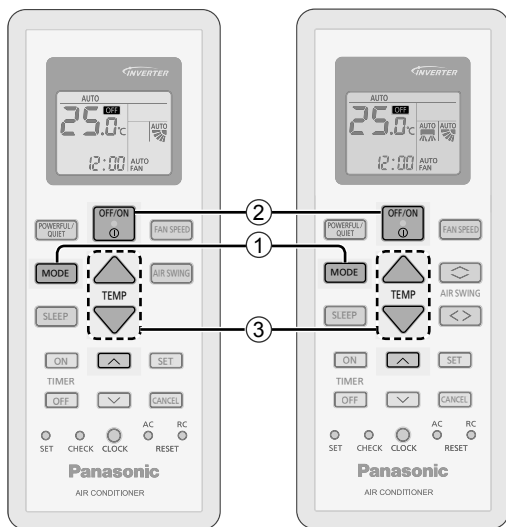

CS-TZ9SKEW
CS-TZ12SKEW
CS-TZ15SKEW
CS-TZ18SKEW

CS-TZ24SKEW

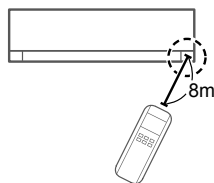

Funzionamento di base

- 1 Selezionare la modalità desiderata



- 2 Avviare/arrestare l'apparecchio



• Si prega di notare l'indicazione di spegnimento **OFF** sul display per l'avvio dell'unità.

- 3 Selezionare la temperatura desiderata

- Gamma di selezione: 16°C ~ 30°C.
- L'utilizzo dell'unità entro la gamma di temperatura consigliata può far risparmiare energia.
CALDO : 20°C ~ 24°C.
FREDDO : 26°C ~ 28°C.
SECCO : 1°C ~ 2°C in meno della temperatura ambiente.

- Per oscurare o ripristinare la luminosità dell'indicatore dell'unità, tenere premuto  per 5 secondi.
- Usare il telecomando entro 8 metri dal ricevitore telecomando dell'unità interna.

Le illustrazioni contenute in questo manuale sono riportate esclusivamente a scopo esplicativo e potrebbero differire dall'apparecchio vero e proprio. I contenuti del presente manuale sono soggetti a modifica senza preavviso e verranno aggiornati in base alle innovazioni future.

Precauzioni per la sicurezza

Per evitare lesioni personali, lesioni ad altri o danni alla proprietà, rispettare quanto segue: In caso di uso scorretto dovuto alla mancata osservanza delle istruzioni, si possono provocare incidenti o danni di varia natura, la cui gravità è indicata dai seguenti simboli:

	Questo apparecchio è riempito di R32 (refrigerante a bassa infiammabilità). In caso di perdita di refrigerante e di esposizione ad una fonte di combustione esterna, vi è la possibilità di incendio.
--	---

 AVVERTENZA	Questo simbolo indica un pericolo di morte o lesioni gravi.
--	---

 ATTENZIONE	Questo simbolo indica un rischio di lesioni o danni materiali.
--	--

Le istruzioni sono classificate in varie tipologie, contrassegnate dai seguenti simboli:

	Questo simbolo indica un'azione PROIBITA .
--	---

	Questi simboli indicano azioni OBBLIGATORIE .
---	--

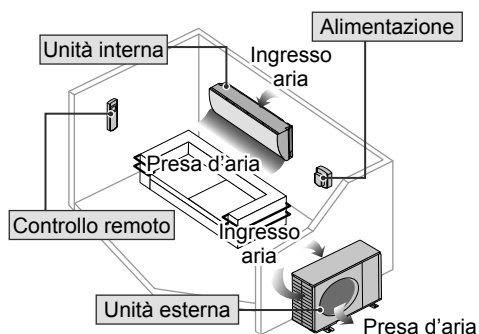

AVVERTENZA

Unità interna e unità esterna

 L'uso di questo apparecchio non è destinato a bambini di 8 anni e oltre e persone con capacità fisiche, sensoriali o mentali ridotte, o mancanza di esperienza o competenza, a meno che non siano supervisionate o istruite sull'uso sicuro dell'apparecchio e comprendano i rischi implicati. I bambini non devono giocare con l'apparecchio. La pulizia e la manutenzione da parte dell'utente non devono essere effettuate da bambini senza supervisione.

L'apparecchio deve essere installato e/o azionato in una stanza con superficie superiore a A_{\min} (m²) e tenuto lontano da fonti di combustione, come calore/scintille/fiamme libere o aree pericolose, ad esempio, apparecchi a gas, cucina a gas, sistemi reticolari di fornitura di gas, apparecchi di raffreddamento elettrici, ecc. (consultare la Tabella A delle Istruzioni per l'installazione per A_{\min} (m²)).

Si noti che il refrigerante potrebbe non contenere odore. Si consiglia vivamente di assicurarsi che dei rilevatori di gas refrigerante infiammabile adeguati siano presenti, funzionanti e in grado di avvisare in caso di perdita.

Per la pulizia delle parti interne, la riparazione, l'installazione, la rimozione e la reinstallazione dell'unità, consultare un rivenditore autorizzato o uno specialista. L'installazione e la manipolazione sbagliate causeranno perdite, scosse o incendio.

Consultare un rivenditore autorizzato o uno specialista per l'uso di qualunque tipo di refrigerante specificato. L'uso di un refrigerante diverso da quello specificato potrebbe causare danni al prodotto, ustioni e lesioni, ecc.



Non utilizzare mezzi per accelerare il processo di sbrinamento o per la pulizia diversi da quelli consigliati dal produttore. Qualsiasi metodo inadatto o l'uso di materiale non compatibile potrebbe causare danni al prodotto, ustioni e lesioni gravi.

Non forare o bruciare, in quanto l'apparecchio è pressurizzato. Non esporre l'apparecchio a calore, fiamme, scintille o altre fonti di combustione. In caso contrario, potrebbe esplodere e causare lesioni o morte.

Non installare l'unità in un ambiente con atmosfera potenzialmente esplosiva o infiammabile. La mancata esecuzione di ciò può causare un incendio.

Non inserire dita o altri oggetti nell'unità interna o esterna del condizionatore d'aria, i componenti rotanti possono provocare lesioni.



Non toccare l'unità esterna durante temporali con fulmini, ciò potrebbe provocare una scossa elettrica.

Non esporsi direttamente all'aria fredda per un periodo di tempo prolungato al fine di evitare un raffreddamento eccessivo.

Non sedersi o salire sull'unità, si potrebbe cadere in modo accidentale.



Controllo remoto



Non permettere a bambini piccoli di giocare con il telecomando, al fine di evitare che ingeriscano accidentalmente le batterie.

Alimentazione elettrica



Per evitare surriscaldamento e incendio, non utilizzare un cavo modificato, un connettore, una prolunga o un cavo non specificato.



Per evitare surriscaldamento, incendio o shock elettrico:

- Non condividere la presa di corrente con altri apparecchi.
- Non utilizzare con mani bagnate.
- Non piegare eccessivamente il cavo di alimentazione elettrica.
- Non mettere in funzione o arrestare l'unità inserendo o tirando la spina di alimentazione.



Se il cavo di alimentazione è stato danneggiato, rivolgersi al produttore, ad un centro di assistenza autorizzato o ad un tecnico qualificato onde evitare rischi.

Per evitare scosse o incendio, si raccomanda fortemente l'installazione di un salvavita contro le perdite a terra (ELCB) o un interruttore differenziale (RCD).

Per evitare surriscaldamento, incendio o shock elettrico:

- Inserire correttamente la spina di alimentazione.
- La polvere che si deposita sulla spina di alimentazione deve essere periodicamente rimossa con un panno asciutto.

Smettere di usare il prodotto quando si verifica un'anormalità/guasto scollegare la spina dalla presa di corrente o portare l'interruttore o il salvavita su OFF. (rischio di fumo/fiamme/scosse elettriche)
Esempi di anomalità/guasto

- L'interruttore differenziale (ELCB) scatta di frequente.
- Si sente un odore di bruciato.
- Si nota un rumore o vibrazione anormale dell'unità.
- L'unità interna perde acqua.
- Il cavo o spina di alimentazione si scaldano in maniera anormale.
- Non è possibile controllare la velocità della ventola.
- L'unità smette immediatamente di funzionare quando la si accende.
- La ventola non si ferma neanche se si interrompe il funzionamento.

Contattare immediatamente il rivenditore locale per la manutenzione/riparazione.



Il presente apparecchio deve avere la messa a terra per prevenire scosse o incendio.

Precauzioni per la sicurezza



Evitare scosse togliendo la corrente e staccando la spina nei seguenti casi:

- Prima di pulire o eseguire la manutenzione,
- In caso di inutilizzo prolungato dell'apparecchio, oppure
- Durante attività anomala delle spie luminose.



Precauzioni per l'uso del refrigerante R32

Prestare particolare attenzione ai seguenti punti durante il funzionamento degli apparecchi e il trattamento di diversi refrigeranti.



Poiché la pressione di esercizio è superiore a quella dei modelli di refrigerante R22, alcune delle tubazioni e degli strumenti di installazione e manutenzione sono speciali.

In particolare, in caso di sostituzione di un modello di refrigerante R22 con un nuovo modello di refrigerante R32, sostituire sempre le tubazioni e i dadi di svasatura convenzionali con quelli appositi per i modelli R32 e R410A sull'unità esterna.

Per i modelli R32 e R410A, è possibile utilizzare gli stessi dadi di svasatura sull'unità esterna e sui tubi.

I modelli che utilizzano refrigerante R32 e R410A presentano un diametro diverso del filetto della bocca di carica per evitare la carica errata con refrigerante R22 e per motivi di sicurezza.

Pertanto, controllare in anticipo. [Il diametro del filetto della bocca di carica per modelli R32 e R410A è di 12,7 mm (1/2 inch).]

Prestare maggiore attenzione rispetto al modello R22 in modo da evitare la penetrazione di corpi estranei (olio, acqua, ecc.) nelle tubazioni. Inoltre, quando si conservano le tubazioni, chiudere ermeticamente l'apertura tramite pizzicatura, nastratura, ecc (il modello R32 viene trattato come il modello R410A.)

Questo apparecchio deve essere conservato in un luogo ben ventilato.

Questo apparecchio deve essere conservato in una stanza senza il funzionamento continuo fiamme libere e fonti di combustione.

Questo apparecchio deve essere conservato in modo da evitare danni meccanici.



ATTENZIONE

Unità interna e unità esterna



Non lavare l'unità interna con acqua, benzina, diluenti o polveri detergenti aggressive al fine di evitare danni o corrosione all'unità.

Non usare per la conservazione di attrezzatura di precisione, cibo, animali, piante, lavori d'arte e altri oggetti. Ciò può provocare un deterioramento qualitativo, ecc.

Per evitare la propagazione di un incendio, non utilizzare apparecchi combustibili davanti alla presa d'aria.

Non esporre piante o animali direttamente al flusso dell'aria per evitare lesioni, ecc.

Non toccare l'aletta affilata in alluminio, le parti taglienti possono provocare delle lesioni.



Non accendere l'unità interna quando si passa la cera sul pavimento. Dopo tale operazione, aerare accuratamente la stanza prima di mettere in funzione l'unità.

Non installare l'unità in aree con presenza di olio e fumo per prevenire danni all'unità.

Non smontare l'unità per la pulizia al fine di evitare lesioni.

Quando si pulisce l'unità, non salire su una panca instabile per evitare lesioni.

Non posizionare un vaso o un contenitore d'acqua sull'unità. L'acqua può entrare nell'unità e ridurre l'isolamento. Ciò può causare uno shock elettrico.

La mancata apertura finestre o porte per un lungo periodo di tempo durante il funzionamento potrebbe comportare un consumo energetico elevato e fastidiose variazioni di temperatura.



Evitare perdite d'acqua assicurandosi che il tubo di scarico sia:

- Collegato correttamente,
- Mantenuto libero da canali di scolo e contenitori, oppure
- Non immerso in acqua

Dopo un lungo periodo di uso o un utilizzo con qualsiasi attrezzatura che funziona con combustibile, areare regolarmente la stanza.

Quando l'apparecchio è stato utilizzato per un lungo periodo, assicurarsi che la struttura di sostegno installata non si sia deteriorata, in modo da evitare la caduta dell'unità.

Controllo remoto



Non utilizzare batterie ricaricabili (Ni-Cd). Può danneggiare il telecomando.



Per prevenire malfunzionamenti o danni del telecomando:

- Se si prevede che l'apparecchio rimarrà inutilizzata per un periodo di tempo prolungato, rimuovere le batterie.
- Devono essere inserite nuove batterie dello stesso tipo che rispettano la polarità indicata.

Alimentazione elettrica



Non staccare la spina tirando il cavo al fine di prevenire uno shock elettrico.

Modalità d'uso

POWERFUL / QUIET Per alternare tra il livello potente e silenzioso

(Display telecomando)



POTENTE: Per raggiungere rapidamente la temperatura

- La funzione si arresta automaticamente dopo 20 minuti.

SILENZIOSO: Per godere di un funzionamento silenzioso

- Questa operazione riduce il rumore del flusso d'aria dell'unità.

MODE Per selezionare la modalità operativa

Modalità AUTO - Per la propria comodità

- Durante la selezione l'indicatore di alimentazione lampeggia.
- L'unità seleziona la modalità operativa ogni 10 minuti sulla base dell'impostazione della temperatura e della temperatura ambiente.

Modalità CALDO - Per godere dell'aria calda

- L'unità richiede un po' di tempo per riscaldarsi. Durante questa operazione, l'indicatore POWER lampeggia.

Modalità FREDDO - Per godere dell'aria fresca

- Per risparmiare energia mentre il condizionatore è in modalità FREDDO, utilizzare delle tende per impedire l'ingresso di calore e della luce solare.

Modalità SECCO - Per deumidificare l'ambiente

- La ventola dell'unità opera a bassa velocità, al fine di eseguire l'operazione di raffreddamento in maniera molto delicata.

SLEEP Per ottimizzare la sensazione di riposo notturno ristorante



- Questa operazione garantisce un ambiente confortevole durante il riposo notturno. Regola automaticamente la temperatura di riposo notturno durante il periodo di attivazione.
- L'indicatore dell'unità interna si oscura quando questa funzione è attivata. Non è applicabile se la luminosità dell'indicatore si è oscurata.
- Questa operazione è integrata con il timer di attivazione (0,5, 1, 2, 3, 4, 5, 6, 7, 8 o 9 ore).
- Può essere impostato con un singolo timer e un doppio timer. Quando viene usata assieme al timer di spegnimento, la funzione di riposo notturno ha la priorità.
- Può essere annullata premendo nuovamente il tasto corrispondente finché non raggiunge 0.0h.

Per regolare la direzione del flusso dell'aria orizzontale

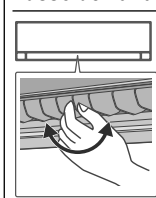

- Regolabile manualmente. (CS-TZ9SKEW, CS-TZ12SKEW, CS-TZ15SKEW, CS-TZ18SKEW)

Tasto Auto OFF/ON

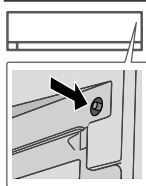

- Da utilizzare quando il telecomando è fuori posto o presenta anomalie. Sollevare il pannello anteriore:
- Per usare la modalità AUTO, premere il tasto una volta.
 - Per usare la modalità FREDDO, premere e tenere premuto il tasto fino a quando non si sente 1 bip, quindi rilasciare.
 - Per usare la modalità CALDO, premere e tenere premuto il tasto fino a quando non si sente 1 bip, quindi rilasciare. E premere nuovamente fino a quando si sentono 2 bip, quindi rilasciare.
 - Premere nuovamente il tasto per spegnere.



Ricevitore telecomando e indicatore

- POWER (Verde)
- TIMER (Arancione)

Tenere premuto per circa 10 secondi per mostrare l'impostazione della temperatura in °C o °F.

Display telecomando

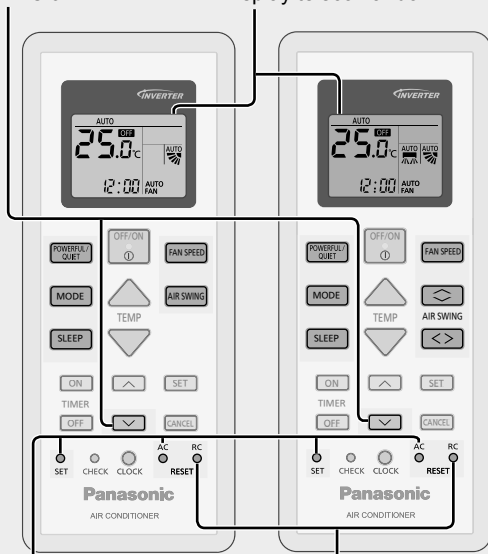

Da non utilizzare in operazioni normali.

Premere per ripristinare l'impostazione predefinita del telecomando.

CS-TZ9SKEW
CS-TZ12SKEW
CS-TZ15SKEW
CS-TZ18SKEW

CS-TZ24SKEW

FAN SPEED Selezione della velocità ventola

(Display telecomando)



- Per la modalità AUTO, la velocità della ventola interna viene regolata automaticamente in base alla modalità operativa.
- Per avere un funzionamento con priorità di rumore ridotto, selezionare la velocità minima della ventola (🔊).

AIR SWING Regolazione della direzione del flusso dell'aria verticale (CS-TZ9SKEW, CS-TZ12SKEW, CS-TZ15SKEW, CS-TZ18SKEW)

(Display telecomando)

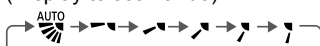

- Mantenere l'ambiente ventilato.
- In modalità FREDDO/SECCO, se è impostata l'opzione AUTO, l'aletta per lo spostamento dell'aria si alzerà/abbasserà automaticamente.
- Non regolare manualmente le alette.

Regolazione della direzione del flusso dell'aria (CS-TZ24SKEW)

(Display telecomando)

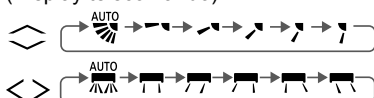

- Mantenere l'ambiente ventilato.
- In modalità FREDDO/SECCO, se è impostata l'opzione AUTO, le alette si muoveranno a destra/sinistra e si alzeranno e abbasseranno automaticamente.
- In modalità CALDO, se è impostata l'opzione AUTO, l'aletta orizzontale per lo spostamento dell'aria si porta a una posizione predeterminata. L'aletta verticale si sposta a sinistra/destra dopo che la temperatura aumenta.
- Se si imposta su manuale, le alette orizzontali e verticali sono fisse sulla posizione predeterminata.
- Non regolare manualmente le alette.

Impostazione timer

2 apparecchi per il timer ON e OFF sono disponibili per l'ACCENSIONE o lo SPEGNIMENTO dell'unità a orari diversi predefiniti.

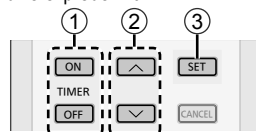

- 1 Selezionare l'accensione (ON) o lo spegnimento (OFF) del timer

- Ogni volta che viene premuto:

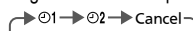

- 2 Impostazione timer

Esempio:
OFF alle 22:00



- 3 Confermare



- Per annullare il timer ON o OFF, premere **ON** o **OFF** per selezionare i rispettivi ① o ② quindi premere **CANCEL**.
- Se il timer è annullato manualmente o a causa di un'interruzione di corrente, è possibile ripristinarlo nuovamente premendo **ON** o **OFF** per selezionarli i rispettivi ① o ② quindi premere **SET**.
- L'impostazione del timer più prossimo sarà visualizzata e attivata in sequenza.
- Quando si imposta il Timer ON (accensione), l'unità potrebbe iniziare a funzionare prima dell'orario impostato (fino a 35 minuti prima), al fine di raggiungere in tempo la temperatura desiderata.
- Il funzionamento del timer si basa sull'orario impostato sul telecomando e si ripete quotidianamente una volta impostato. Per l'impostazione dell'orario, fare riferimento alla guida rapida.

Nota



- Può essere attivato in qualsiasi modalità e può essere annullato premendo nuovamente il tasto corrispondente.

Controllo avvio automatico

- Se si ripristina l'alimentazione dopo un'interruzione di corrente, il funzionamento si riavvia automaticamente dopo un periodo di tempo con la modalità di funzionamento e la direzione del flusso d'aria precedente.
- Questo controllo non è applicabile quando si imposta TIMER.

Condizioni operative

Questo condizionatore può essere utilizzato con temperature rientranti nel seguente intervallo.

Temperature (°C)	Interna		CU-TZ9SKE, CU-TZ12SKE, CU-TZ15SKE, CU-TZ18SKE, CU-TZ24SKE		
	DBT	WBT	DBT	WBT	
FREDDO	Max.	32	23	43	26
	Min.	16	11	-10	-
CALDO	Max.	30	-	24	18
	Min.	16	-	-15	-16

DBT : Temperatura con bulbo secco

WBT : Temperatura con bulbo bagnato

Istruzioni per il lavaggio

Per assicurare una performance ottimale dell'unità, la pulizia deve essere eseguita a intervalli regolari. Una unità sporca può causare malfunzionamento e può essere visualizzato il codice di errore "H99". Consultare un rivenditore autorizzato.

- Spegnerne l'apparecchio e staccare la spina prima di pulirlo.
- Non toccare l'aletta in alluminio, le parti affiliate potrebbero causare lesioni.
- Non lavare l'apparecchio con benzina, solventi o polveri abrasive.
- Impiegare esclusivamente saponi o detersivi neutri per la casa (\approx pH7).
- Non usare acqua ad una temperatura superiore a 40°C.

Unità interna

Asciugare l'apparecchio con un panno morbido e asciutto.



Pannello anteriore

Lavare delicatamente ed asciugare.

Rimuovere il pannello anteriore

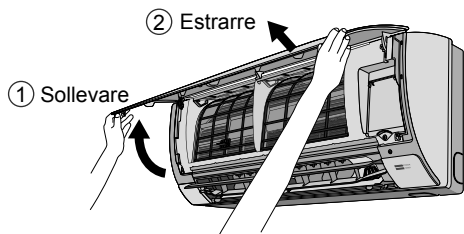

Chiuderlo saldamente

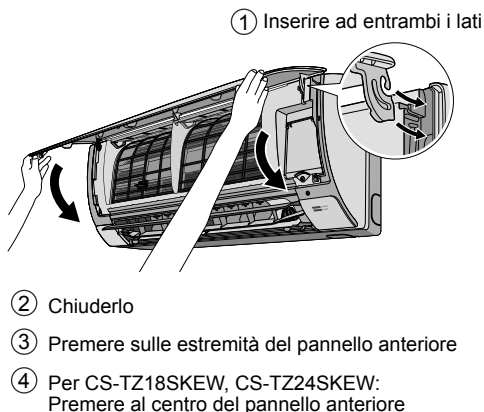

Unità interna

Pannello anteriore Aletta in alluminio

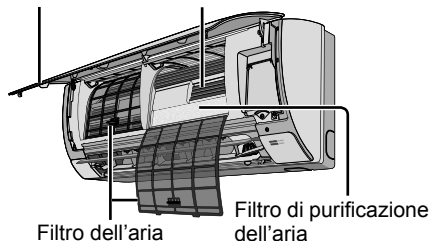

Filtro dell'aria

Ogni 2 settimane

- Lavare/risciacquare delicatamente i filtri con acqua al fine di evitare danni alla loro superficie.
- Asciugare accuratamente i filtri all'ombra, lontano da fiamme o dalla luce diretta del sole.
- Sostituire i filtri danneggiati.



Togliere il filtro dell'aria

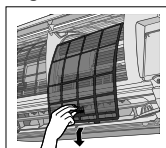

Fissare il filtro dell'aria

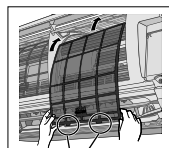

Inserire nell'unità

Filtro di purificazione dell'aria

- Non lavare il filtro di purificazione dell'aria.
- Sostituire il filtro ogni 2 anni o sostituire i filtri danneggiati. Codice: CZ-SA31P

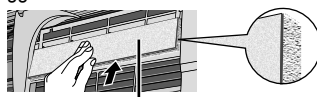

Filtro di purificazione dell'aria

Per l'ispezione stagionale dopo un periodo di inattività prolungato

- Controllo delle batterie del telecomando.
- Nessuna ostruzione alle bocchette di ingresso ed uscita dell'aria.
- Usare il tasto OFF/ON automatico per selezionare il funzionamento FREDDO/CALDO. Dopo 15 minuti dal funzionamento, è normale avere la seguente differenza di temperatura tra le bocchette di entrata e di uscita dell'aria:

FREDDO: $\geq 8^{\circ}\text{C}$ CALDO: $\geq 14^{\circ}\text{C}$

Prima di lunghi periodi di inattività

- Attivare la modalità CALDO per 2-3 ore per rimuovere completamente l'umidità rimasta nelle parti interne, in modo da evitare la formazione di muffa.
- Spegnerne l'apparecchio e scollegare il cavo di alimentazione.
- Togliere le batterie dal telecomando.

Soluzione dei problemi

Le condizioni seguenti indicano un guasto.

Condizione	Causa
Sembra che dall'unità interna fuoriesca della nebbia.	• Effetto di condensa dovuto al processo di raffreddamento.
Rumore di acqua durante il funzionamento.	• Flusso del refrigerante all'interno dell'unità.
L'ambiente ha un odore particolare.	• Può essere dovuto a un odore di umido proveniente dai muri, ai tappeti, dai mobili o dagli indumenti presenti nella stanza.
La ventola interna si arresta di tanto in tanto quando si imposta la modalità di regolazione automatica della velocità della ventola.	• Ciò consente di eliminare gli odori circostanti.
Il flusso continua anche dopo l'interruzione del funzionamento.	• Eliminazione del calore restante dall'unità interna (massimo 30 secondi).
L'operazione è ritardata di qualche minuto dopo il riavvio.	• Il ritardo è una protezione del compressore dell'apparecchio.
Dall'unità esterna fuoriesce acqua/vapore.	• Condensa o evaporazione nei condotti.
L'indicatore TIMER rimane sempre acceso.	• L'impostazione Timer si ripete quotidianamente una volta impostata.
La spia POWER lampeggia durante la modalità CALDO mentre l'aria fornita non è più calda (e l'aletta è chiusa).	• L'unità è in modalità di sbrinamento (e l'ALETTA DELL'ARIA è impostata su AUTO).
La ventola interna si arresta di tanto in tanto quando si imposta la modalità riscaldamento.	• Funzionalità studiata per evitare un effetto di raffreddamento non intenzionale.
L'indicatore POWER lampeggia prima che si accenda l'unità.	• Si tratta di un passo preliminare in vista del funzionamento quando si imposta il timer di accensione.
Rumori di urti durante il funzionamento.	• I cambiamenti di temperatura causano l'espansione/contrazione dell'unità.
Scolorimento di alcune parti in plastica.	• Lo scolorimento è soggetto a tipi di materiali utilizzati nelle parti in plastica e aumenta se esposto a calore, luce solare, luce UVA o fattori ambientali.
Capacità di raffreddamento/riscaldamento ridotta durante l'impostazione della velocità minima della ventola.	• La velocità bassa della ventola consente il funzionamento con priorità di rumore ridotto, pertanto la capacità di raffreddamento/riscaldamento potrebbe ridursi (in base alle condizioni). Aumentare la velocità della ventola per incrementare la capacità.

Eseguire i controlli seguenti prima di rivolgersi all'assistenza.

Condizione	Controllare
La modalità CALDO/FREDDO non funziona in maniera efficiente.	<ul style="list-style-type: none"> • Impostare la temperatura corretta. • Chiudere tutte le porte e finestre. • Pulire o sostituire i filtri. • Eliminare le eventuali ostruzioni alle bocchette di ingresso ed uscita dell'aria.
Rumore durante il funzionamento.	<ul style="list-style-type: none"> • Verificare che l'unità sia stata installata in maniera inclinata. • Chiudere correttamente il pannello anteriore.
Il telecomando non funziona. (Il display è oscurato oppure il segnale di trasmissione è debole.)	<ul style="list-style-type: none"> • Inserire le batterie in maniera corretta. • Sostituire le batterie quasi scariche.
L'apparecchio non funziona.	<ul style="list-style-type: none"> • Verificare se si è attivato l'interruttore di circuito. • Verificare se sono stati impostati i timer.
L'unità non riceve il segnale dal telecomando.	<ul style="list-style-type: none"> • Assicurarsi che il ricevitore non sia ostruito. • Alcune luci fluorescenti potrebbero interferire con il trasmettitore di segnale. Consultare un rivenditore autorizzato.

FUNZIONAMENTO ANOMALO

TOGLIERE LA CORRENTE E STACCARE LA SPINA, quindi consultare un rivenditore autorizzato in base alle seguenti condizioni:

- Durante il funzionamento si sentono rumori anomali.
- Penetrazione di acqua o di corpi estranei nel telecomando.
- L'unità interna perde acqua.
- L'interruttore salvavita scatta frequentemente.
- Il cavo di alimentazione su surriscalda in modo anomalo.
- Funzionamento anomalo di interruttori o pulsanti.



L'unità si arresta e l'indicatore TIMER lampeggia.

Usare il telecomando per vedere il codice di errore.

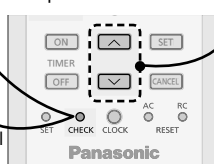
- 1 Premere per 5 secondi
- 2 Premere finché non si sente un "beep", quindi annotare il codice di errore
- 3 Premere per 5 secondi per uscire dal controllo
- 4 Spegner l'unità e mostrare il codice di errore al rivenditore autorizzato



- Per alcuni errori è possibile riavviare l'unità con una operazione limitata con 4 bip durante l'avvio.

 AVISO	<p>Este símbolo indica que este equipamento utiliza um refrigerante inflamável. Se o refrigerante vazar, em conjunto com uma fonte externa de ignição, há a possibilidade de ignição.</p>
 CUIDADO	<p>Este símbolo indica que as Instruções de Funcionamento devem ser lidas cuidadosamente.</p>
 CUIDADO	<p>Este símbolo indica que existe informação incluída nas Instruções de Funcionamento e/ou Instruções de Instalação.</p>

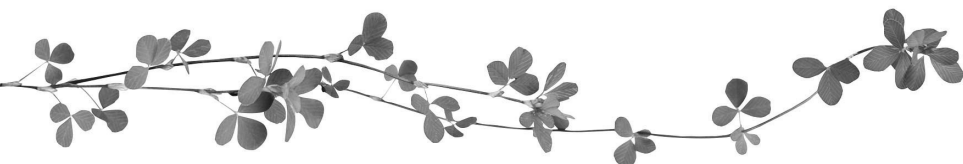

Índice

Precauções de segurança.....	44-47
Como utilizar.....	48-49
Instruções de limpeza.....	50
Resolução de problemas.....	51
Informação.....	66

Acessórios

- Controlo remoto
- 2 pilhas AAA ou R03
- Suporte do controlo remoto
- 2 parafusos do suporte do controlo remoto

Guia rápido

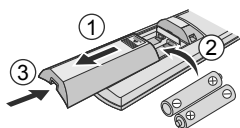

Inserir as pilhas

- 1 Puxe para fora a cobertura posterior do controlo remoto
- 2 Introduza pilhas AAA ou R03 (pode ser utilizado ~ 1 ano)
- 3 Feche a tampa

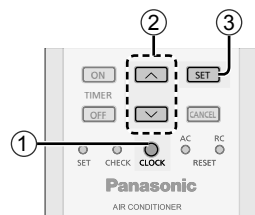

Configurar o relógio

- 1 Prima **CLOCK**
- 2 Configure a hora
- 3 Confirmar

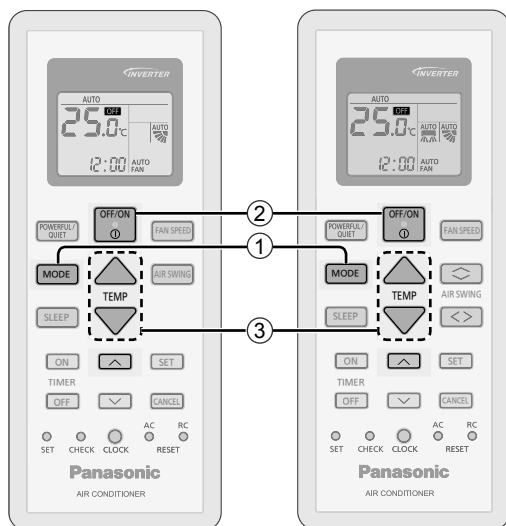

CS-TZ9SKEW
CS-TZ12SKEW
CS-TZ15SKEW
CS-TZ18SKEW

CS-TZ24SKEW

Funcionamento básico

- 1 Seleccione o modo de funcionamento pretendido



- 2 Ligue/Desligue a unidade

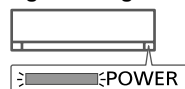

• Note que a indicação de desligado **OFF** está no ecrã para iniciar a unidade.

- 3 Programe a temperatura desejada

- Alcance de selecção: 16°C ~ 30°C.
- Funcionar com a unidade dentro do alcance da temperatura recomendada poderá poupar energia.
CALOR : 20°C ~ 24°C.
FRIO : 26°C ~ 28°C.
SECO : 1°C ~ 2°C abaixo da temperatura ambiente.

- Prima e segure durante 5 segundos para escurecer ou restaurar a luminosidade do indicador da unidade.
- Utilize o controlo remoto a menos de 8 m do receptor do controlo remoto da unidade interior.

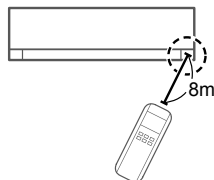

As ilustrações deste manual têm apenas um carácter explicativo e podem diferir da unidade real. Estão sujeitas a alteração sem aviso prévio para fins de melhoramento futuro.

Precauções de segurança

Para evitar danos pessoais, danos a outros, ou danos na propriedade, por favor cumpra o seguinte:

A utilização incorrecta devido ao incumprimento das instruções pode resultar em ferimentos ou danos cuja gravidade é classificada da seguinte forma:



Este dispositivo está cheio com R32 (refrigerante inflamável suave). Se o refrigerante vazar e ficar exposto a uma fonte externa de ignição, há o risco de incêndio.



AVISO

Este símbolo indica perigo de morte ou ferimento grave.



CUIDADO

Este símbolo indica perigo de ferimento ou danos de bens.

As instruções a seguir são classificadas com os seguintes símbolos:



Este símbolo indica uma acção PROIBIDA.



Estes símbolos indicam acções OBRIGATÓRIAS.

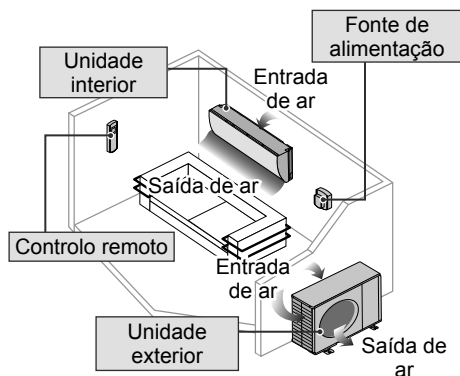

AVISO

Unidade interior e unidade exterior



Este dispositivo pode ser utilizado por crianças a partir dos 8 anos ou mais e pessoas com reduzidas capacidades físicas, sensoriais ou mentais ou falta de experiência e conhecimento, se tiverem supervisão ou instrução relacionadas com o uso do dispositivo de forma segura e entendam os perigos envolvidos. As crianças não devem brincar com o dispositivo. Limpeza e manutenção não deve ser feita por crianças sem supervisão.

O dispositivo deve ser instalado e/ou colocado a funcionar numa divisão com uma área maior do que A_{min} (m²) e mantido afastado de fontes de ignição, como calor/faíscas/chamas abertas, ou áreas perigosas, como dispositivos a gás, fogão a gás, sistemas de fornecimento de gás reticulado ou dispositivos eléctricos de refrigeração, etc. (Consulte a Tabela A da tabela de instruções da Instalação para A_{min} (m²))

Tenha atenção que o refrigerante pode não conter odor, altamente recomendado para assegurar que detectores adequados de gás refrigerante inflamável estão presentes, a funcionar e capazes de avisar sobre uma fuga.

Consulte um vendedor autorizado ou um técnico sobre limpeza das peças internas, reparação, instalação, montagem e desmontagem da unidade. A instalação inadequada e manutenção pode provocar fuga, choque eléctrico ou incêndio.

Confirme junto de um revendedor autorizado ou especialista na utilização de qualquer tipo de refrigerante especificado. A utilização de um tipo de refrigerante que não o especificado pode provocar danos no produto, explosões e lesões, etc.



Não utilize meios de acelerar o processo de descongelação ou limpeza, sem ser os que são recomendados pelo fabricante. Qualquer método impróprio ou a utilização de material incompatível, pode causar danos no produto, explosão e ferimentos graves.

Não perfurar nem queimar quando o dispositivo está a pressurizar. Não expor o dispositivo ao calor, chama, faíscas ou outros tipos de fontes de ignição. Caso contrário, pode explodir e provocar lesões ou morte.

Não instale a unidade numa ambiente potencialmente explosivo ou inflamável. Se não fizer isso, pode provocar incêndio por acidente.

Não coloque os seus dedos ou outros objectos na unidade de ar condicionado interior ou exterior, as partes rotativas podem provocar ferimentos.



Não toque na unidade exterior em caso de relâmpagos, pode provocar choque eléctrico.

Não se exponha directamente ao ar frio durante um período de tempo prolongado a fim de evitar refrigeração excessiva.

Não se sente na unidade ou utilize-a como um degrau, pode cair acidentalmente.



Controlo remoto



Não deixe as crianças brincar com o controlo remoto para impedir que engulam acidentalmente as pilhas.

Fonte de alimentação



Não utilize um cabo modificado, com união, com extensão ou não especificado para evitar o sobreaquecimento e incêndio.



Para prevenir sobreaquecimento, incêndio ou choque eléctrico:

- Não partilhe a mesma tomada eléctrica com outro equipamento.
- Não utilize com mãos molhadas.
- Não dobre demasiado o cabo de alimentação.
- Não coloque a unidade em funcionamento nem a pare inserindo ou puxando a ficha eléctrica.



Se o cabo de alimentação estiver danificado, terá de ser substituído pelo fabricante, agente de assistência ou técnico qualificado para evitar situações de perigo.

É fortemente recomendada a instalação do Disjuntor com fuga à terra (ELCB) ou um Dispositivo de Corrente Residual (RCD) para evitar choque eléctrico ou incêndio.

Para prevenir sobreaquecimento, incêndio ou choque eléctrico:

- Insira a ficha eléctrica correctamente.
- O pó na ficha eléctrica deve ser limpo periodicamente com um pano seco.

Numa situação de anomalia/avaria do produto, interrompa o seu uso e retire a ficha da tomada ou desligue o interruptor da alimentação e o disjuntor.

(Risco de fumo/incêndio/choque eléctrico)

Exemplos de anomalia/avaria

- O ELCB dispara frequentemente.
- Cheiro a queimado.
- Ruído ou vibração anómalas da unidade.
- Fugas de água da unidade interior.
- Sobreaquecimento do cabo de alimentação ou da ficha.
- Não é possível controlar a velocidade da ventoinha.
- A unidade desliga-se imediatamente após ser activada.
- A ventoinha não pára mesmo após a unidade ser desligada.

Contacte imediatamente o revendedor local para fins de manutenção/reparação.



Este equipamento deve ter ligação terra para evitar choque eléctrico ou incêndio.

Precauções de segurança



Evite o choque eléctrico ao desligar a fonte de alimentação e retirar a ficha:

- Antes da limpeza ou manutenção,
- Na não utilização prolongada, ou
- Durante forte actividade de relâmpagos fora do normal.



Precaução acerca do uso do refrigerante R32

Preste atenção às seguintes indicações ao operar os dispositivos e lidar com diferentes refrigerantes.



Como a pressão de trabalho é superior à dos modelos com refrigerante R22, alguma da tubagem e das ferramentas de instalação e assistência são especiais. Em particular, ao substituir um modelo com refrigerante R22 por um novo modelo com refrigerante R32, substitua sempre a tubagem convencional e as porcas roscadas pela tubagem para R32 e R410A e as porcas roscadas no lado da unidade exterior.

No caso do refrigerante R32 e R410A, pode utilizar a mesma porca roscada no lado da unidade exterior e tubagem.

Os modelos que usam o refrigerante R32 e R410A têm um diâmetro de rosca da porta de carga diferente para prevenir carga errônea com o refrigerante R22 e para segurança.

Consequentemente, verifique antes. [O diâmetro da rosca da porta de carga para o refrigerante R32 e R410A é de 12,7 mm (1/2 pol.).]

Exerça os devidos cuidados para assegurar que apenas o refrigerante R22 e nenhuma matéria estranha (óleo, água, etc.) entra na tubagem. Além disso, ao armazenar a tubagem, vede em segurança a abertura prendendo-a, fixando-a com fita adesiva, etc. (O manuseamento do refrigerante R32 é semelhante ao do R410A.)

Este dispositivo será armazenado numa área bem ventilada.

Este dispositivo será armazenado numa divisão sem chamas abertas a funcionar continuamente e fontes de ignição.

Este dispositivo será armazenado para impedir a ocorrência de danos mecânicos.



CUIDADO

Unidade interior e unidade exterior



Não lavar a unidade interior com água, benzina, diluente ou pó para arear objectos a fim de evitar danos ou corrosão na unidade.

Não utilizar para preservar equipamento de precisão, alimentos, animais, plantas, objectos decorativos ou outros. Isto pode deteriorar a qualidade, etc.

Não utilize nenhum equipamento de combustão em frente à saída de ar para evitar a propagação de incêndio.

Não exponha plantas ou animais de estimação directamente ao fluxo de ar a fim de evitar ferimentos, etc.

Não toque na rebarba de alumínio afiada, as peças afiadas podem provocar lesões.



Não ligue (ON) a unidade interior quando encera o chão. Após encerrar, areje a divisão adequadamente antes de colocar a unidade a funcionar.

Não instalar a unidade em áreas com óleos e fumos a fim de evitar danos na unidade.

Não desmonte a unidade para fins de limpeza a fim de evitar ferimentos.

Não pise o painel se instável quando limpar a unidade a fim de evitar ferimentos.

Não coloque vasos ou recipientes com água sobre a unidade. A água pode entrar na unidade e danificar a o isolamento. Isto pode causar choque eléctrico.

Não abra as janelas ou portas durante um período prolongado durante a operação, visto que tal pode originar um uso ineficiente da alimentação a alterações desconfortáveis da temperatura.



Evite a fuga de água assegurando que o tubo de drenagem:

- Está correctamente ligado,
- Está afastado de caleiras e recipientes, ou
- Não está mergulhado na água

Após um longo período de utilização com qualquer outro equipamento combustível, ventile a sala regularmente.

Após longo período de uso, certifique-se que a armação da instalação não está deteriorada para evitar que a unidade caia.

Controlo remoto



Não utilize pilhas recarregáveis (Ni-Cd). Pode danificar o controlo remoto.



A fim de evitar mau funcionamento ou danos no controlo remoto:

- Remova as pilhas da unidade se não a pretender utilizar durante um período de tempo prolongado.
- Introduza pilhas novas do mesmo tipo seguindo as indicações de polaridade indicadas.

Fonte de alimentação



Não desligue a ficha puxando pelo cabo a fim de evitar choque eléctrico.

Como utilizar

Para mudar entre potente e silencioso

(Ecrã do controlo remoto)

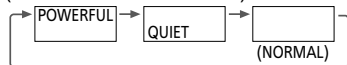

POWERFUL: Para alcançar a temperatura rapidamente

- Esta operação irá parar automaticamente após 20 minutos.

QUIET: Para desfrutar de um funcionamento sossegado

- Esta operação reduz o ruído do fluxo de ar.

Para seleccionar o modo de operação

Modo AUTOMÁTICO - Para sua conveniência

- Durante a selecção do modo de funcionamento o indicador de potência pisca.
- A unidade selecciona o modo de operação a cada 10 minutos de acordo com a definição da temperatura e temperatura ambiente.

Modo de CALOR - Para desfrutar de ar quente

- A unidade demora algum tempo a aquecer. O indicador de energia pisca durante esta operação.

Modo de FRIO - Para desfrutar de ar fresco

- Para reduzir o consumo de energia durante o modo FRIO, utilize cortinas para filtrar a luz do sol e o calor exterior.

Modo SECO - Para desumidificar o ambiente

- A unidade opera a uma velocidade baixa da ventoinha para dar uma refrigeração suave.

Para maximizar o conforto enquanto dorme



- Esta operação disponibiliza um ambiente confortável enquanto dorme. Ajusta automaticamente a temperatura do padrão de sono durante o período de activação.
- O indicador da unidade interior ficará mais escuro quando esta operação é activada. Isto não é aplicável se a luminosidade do indicador tiver sido escurecida.
- Esta operação está incorporada no temporizador de activação (0,5, 1, 2, 3, 4, 5, 6, 7, 8 ou 9 horas).
- Pode ser configurado juntamente com um temporizador único e duplo. Quando usados juntamente com o temporizador de desactivação, a operação dormir tem prioridade.
- Pode ser cancelada premindo novamente o respectivo botão até alcançar 0.0h.

Para ajustar a direcção horizontal do fluxo de ar

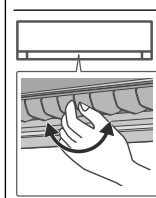

- Ajustável manualmente. (CS-TZ9SKEW, CS-TZ12SKEW, CS-TZ15SKEW, CS-TZ18SKEW)

Botão auto OFF/ON

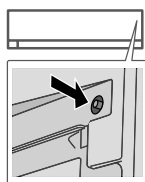

Utilizado quando o controlo remoto está mal colocado ou avariado. Levantar o painel frontal:

- Para utilizar no modo AUTOMÁTICO, prima o botão uma vez.
- Para utilizar no modo FRIO, prima e segure o botão até ouvir um sinal sonoro e, em seguida, liberte.
- Para utilizar no modo CALOR, prima e segure o botão até ouvir um sinal sonoro (bip) e, em seguida, liberte. E prima novamente até serem emitidos 2 sinais sonoros (bips), e depois liberte.
- Prima novamente o botão para desligar.



Receptor e indicador do controlo remoto

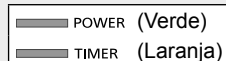

Prima e segure durante aproximadamente 10 segundos para mostrar a temperatura em °C ou °F.

Ecrã do controlo remoto

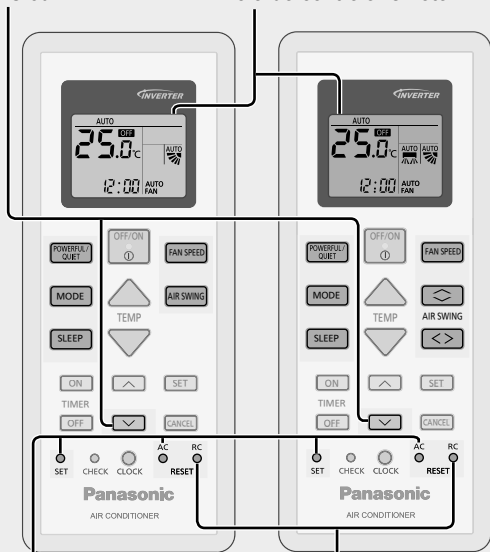

Não utilizado em operações normais.

Prima para restabelecer as configurações padrão do controlo remoto.

CS-TZ9SKEW
CS-TZ12SKEW
CS-TZ15SKEW
CS-TZ18SKEW

CS-TZ24SKEW

FAN SPEED Para seleccionar a velocidade do ventilador

(Ecrã do controlo remoto)



- Para AUTO, a velocidade da ventoinha interior é ajustada automaticamente de acordo com o modo de operação.
- Para ter um funcionamento prioritário de baixo ruído, seleccione a velocidade mais baixa da ventoinha (■).

AIR SWING Para ajustar a direcção do fluxo de ar vertical (CS-TZ9SKEW, CS-TZ12SKEW, CS-TZ15SKEW, CS-TZ18SKEW)

(Ecrã do controlo remoto)

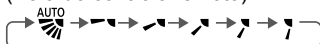

- Mantém a ventilação da sala.
- No modo FRIO/SECO, se estiver definido AUTO, a aba balança para cima/para baixo automaticamente.
- Não ajuste a aba à mão.

AIR SWING Para ajustar a direcção do fluxo de ar (CS-TZ24SKEW)

(Ecrã do controlo remoto)

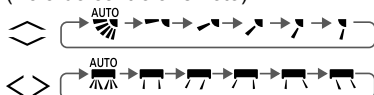

- Mantém a ventilação da sala.
- No modo FRIO/SECO, se estiver definido AUTO, as abas balançam para a esquerda/direita e para cima/para baixo automaticamente.
- No modo CALOR, se estiver definido AUTO, a aba horizontal fixa-se numa posição predeterminada. A aba vertical balança para esquerda/direita após a subida de temperatura.
- Se estiver configurado o modo manual, a aba horizontal e vertical é fixada na posição predeterminada.
- Não ajuste a aba à mão.

Como configurar o temporizador

2 conjuntos de temporizadores ON e OFF estão disponíveis para ligar (ON) ou desligar (OFF) em tempos diferentes predefinidos.

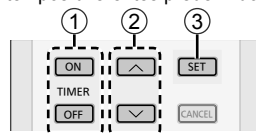

- 1 Seleccione a função ON ou OFF do temporizador

• Cada vez que é premido:

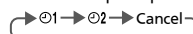

Exemplo:
OFF às 22:00



- 2 Configure a hora



- 3 Confirmar



- Para cancelaro temporizador ON ou OFF, premir **ON** ou **OFF** para seleccionar respectivamente ① ou ② depois premir **CANCEL**.
- Se o temporizador é cancelado manualmente ou devido a falha de energia, você pode restaurar novamente o temporizador premindo **ON** ou **OFF** para seleccionar respectivamente ① ou ② depois premir **SET**.
- A definição do temporizador mais próxima é mostrada e será activado em sequência.
- Quando configurar o Temporizador ligado (ON), a unidade pode começar mais cedo (até 35 minutos) antes da hora configurada de maneira a alcançar a temperatura desejada a tempo.
- A operação do temporizador é baseada na configuração do relógio no controlo remoto e repete diariamente uma vez configurada. Para configurar o relógio, consulte o Guia Rápido.

Nota



- Pode ser activado em todos os modos e pode ser cancelado premindo novamente o respectivo botão.

Controlo de Reiniciar Automático

- Se a energia é restabelecida após uma falha na alimentação eléctrica, o funcionamento irá reiniciar automaticamente após um período de tempo no modo de funcionamento anterior e direccionamento do ar.
- Este controlo não se aplica quando está definido o temporizador TIMER.

Condições de funcionamento

Utilize este ar condicionado com o seguinte intervalo de temperatura.

Temperature (°C)	Interior		CU-TZ9SKE, CU-TZ12SKE, CU-TZ15SKE, CU-TZ18SKE, CU-TZ24SKE		
	DBT	WBT	DBT	WBT	
FRIO	Máx.	32	23	43	26
	Mín.	16	11	-10	-
CALOR	Máx.	30	-	24	18
	Mín.	16	-	-15	-16

DBT : Temperatura de bolbo Seco

WBT : Temperatura de bolbo Húmido

Instruções de limpeza

Para assegurar um óptimo desempenho da unidade, a limpeza tem que ser executada em intervalos regulares. Uma unidade suja pode provocar avaria e pode restabelecer o código de erro "H99". Consulte o revendedor autorizado.

- Desligue a unidade e desligue a ficha da tomada antes de efectuar a limpeza.
- Não toque nas alhetas de alumínio, a parte afiada pode causar ferimentos.
- Não utilize gasolina, diluente nem pó de limpeza abrasivo.
- Utilize apenas sabões (\approx pH7) ou detergente de uso doméstico neutro.
- Não utilize água com uma temperatura superior a 40°C.

Unidade interior

Limpe cuidadosamente a unidade com um pano macio e seco.

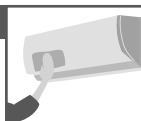

Painel frontal

Lave-o com cuidado e seque-o.

Remover o painel frontal

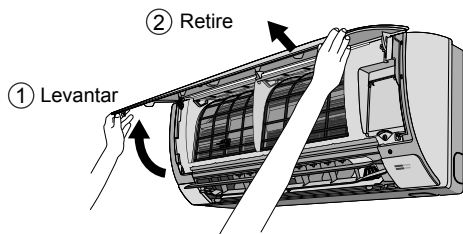

Fechar de forma segura

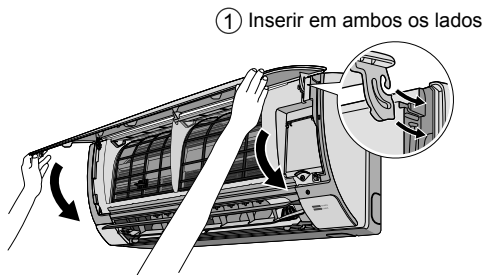

- ② Fechar para baixo
- ③ Prima ambas as extremidades do painel frontal
- ④ Para CS-TZ18SKEW, CS-TZ24SKEW: Premir no centro do painel frontal

Unidade interior

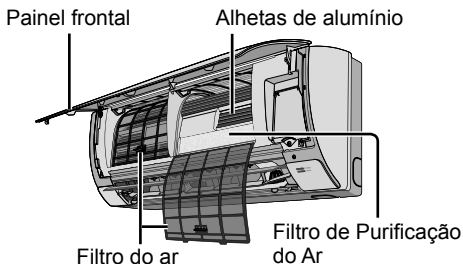

Filtro do ar

A cada 2 semanas

- Lave/passe os filtros suavemente por água para evitar a ocorrência de danos na superfície do filtro.
- Seque os filtros cuidadosamente à sombra, longe de chamas acesas ou da luz solar directa.
- Substitua os filtros danificados.



Remova o filtro de ar

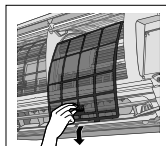

Fixar o filtro de ar

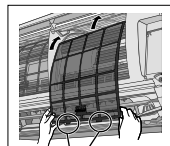

Inserir na unidade

Filtro de Purificação do Ar

- Não lavar o filtro de purificação do ar.
- Substitua o filtro a cada 2 anos ou substitua os filtros danificados. N.º de peça: CZ-SA31P



Filtro de Purificação do Ar

Para uma inspeção sazonal após não utilização prolongada

- Verifique as pilhas do controlo remoto.
- Os orifícios de entrada e saída devem estar desobstruídos.
- Utilize o botão Auto OFF/ON para seleccionar a operação FRIO/CALOR. Após 15 minutos de funcionamento, é normal ter a seguinte diferença de temperatura entre as aberturas de ventilação de entrada e saída de ar:

FRIO: $\geq 8^{\circ}\text{C}$

CALOR: $\geq 14^{\circ}\text{C}$

Para preparar a unidade para um período de inactividade prolongado

- Active o modo CALOR durante 2~3 horas para remover completamente a humidade nas partes internas para evitar o crescimento de mofo.
- Desligue a unidade e retire a ficha da tomada.
- Remova as pilhas do controlo remoto.

Resolução de problemas

Os seguintes sintomas não indicam uma avaria do aparelho.

Sintoma	Causa
Sai névoa da unidade interior.	• Efeito de condensação devido ao processo de arrefecimento.
Ouve-se o fluxo de água quando a unidade está a funcionar.	• Fluxo do líquido de refrigeração no interior da unidade.
A sala tem um odor estranho.	• Pode ser devido a um odor de humidade produzido pela parede, alcatifa, mobília ou vestuário.
O ventilador interior pára ocasionalmente quando o modo de velocidade automática do ventilador está programado.	• Isto ajuda a remover o odor do ambiente.
O fluxo de ar continua mesmo após o funcionamento ter cessado.	• Extracção do restante calor da unidade interior (máximo 30 segundos).
O funcionamento é atrasado durante alguns minutos após a reprogramação.	• O atraso é um mecanismo de protecção do compressor da unidade.
A unidade exterior produz água/vapor.	• Existe condensação ou evaporação nos tubos.
O indicador do TEMPORIZADOR.	• A programação do temporizador é activada diariamente depois de programada.
O indicador de ALIMENTAÇÃO pisca durante o modo CALOR sem fornecimento de ar morno (e a aba está fechada).	• A unidade está em modo descongelar (e a oscilação do ar (AIR SWING) está definido como automático (AUTO)).
O ventilador interior pára ocasionalmente no modo de aquecimento.	• Para evitar o efeito de arrefecimento accidental.
O indicador da ALIMENTAÇÃO pisca antes da unidade ser ligada.	• Este é um passo preliminar para a operação, quando o temporizador ON estiver definido.
Som de quebra durante o funcionamento.	• Mudanças de temperatura causam a expansão/contracção da unidade.
Descoloração de algumas partes de plástico.	• A descoloração é sujeita aos tipos de material utilizado nas partes de plástico, acelerando quando expostas ao calor, luz solar, luz UV ou factor ambiental.
Capacidade de arrefecimento/aquecimento reduzida durante a definição para velocidade baixa da ventoinha.	• A velocidade baixa da ventoinha é um funcionamento prioritário de baixo ruído, por isso a capacidade arrefecimento/aquecimento pode ser reduzida (dependendo das condições). Aumente a Velocidade da Ventoinha para aumentar a capacidade.

Verifique o seguintes antes de pedir assistência.

Sintoma	Verificar
O modo CALOR/FRIO não está a funcionar de maneira eficiente.	<ul style="list-style-type: none"> • Configure a temperatura correctamente. • Feche todas as portas e janelas. • Limpe ou substitua os filtros. • Limpe qualquer obstrução que se encontra na entrada do ar e nas aberturas de ventilação de saída do ar.
Ruído durante o funcionamento.	<ul style="list-style-type: none"> • Certifique-se de que a unidade foi instalada numa inclinação. • Feche o painel dianteiro devidamente.
O controlo remoto não funciona. (O visor está escuro ou o sinal de transmissão está fraco.)	<ul style="list-style-type: none"> • Introduza as pilhas devidamente. • Substitua as pilhas gastas.
A unidade não funciona.	<ul style="list-style-type: none"> • Verifique se o disjuntor disparou. • Verifique se o temporizador foi configurado.
A unidade não recebe o sinal do controlo remoto.	<ul style="list-style-type: none"> • Certifique-se que o receptor não está obstruído. • Algumas luzes fluorescentes podem interferir com o transmissor de sinal. Consulte o revendedor autorizado.

CRITÉRIOS SEM MANUTENÇÃO

DESLIGUE A ALIMENTAÇÃO E RETIRE A FICHA DA TOMADA e consulte em seguida um revendedor autorizado nas seguintes condições:

- Ruído anormal durante o funcionamento.
- Água/partículas estranhas entraram no controlo remoto.
- Fuga de água da unidade interior.
- Os interruptores do disjuntor desligam-se frequentemente.
- O fio distribuidor de corrente aquece de forma anormal.
- Os interruptores ou botões não estão a funcionar devidamente.



A unidade desliga-se e o indicador do TEMPORIZADOR começa a piscar.

Utilize o controlo remoto para obter o código de erro.

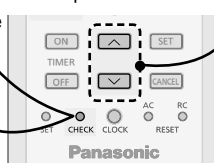
- 1 Prima durante 5 segundos
- 2 Prima até ouvir um sinal sonoro e, em seguida, anote o código de erro
- 3 Prima para durante 5 segundos sair da verificação
- 4 Desligue a unidade e indique o código de erro ao revendedor autorizado



- Para um certo erro, pode reiniciar a unidade com funcionamento limitado com 4 bips enquanto inicia o funcionamento.

 <p>ПРЕДУПРЕЖДЕНИЕ</p>	<p>Този символ показва, че това оборудване използва запалим хладилен агент. Ако изтече хладилен агент в близост до външен източник на запалване, има опасност от запалване.</p>
 <p>ВНИМАНИЕ</p>	<p>Този символ показва, че инструкциите за работа трябва да се прочетат внимателно.</p>
 <p>ВНИМАНИЕ</p>	<p>Този символ показва, че се съдържа информация в ръководството за експлоатация и/или монтаж.</p>

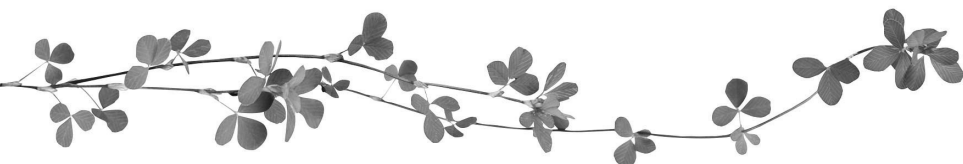

Съдържание

Предпазни мерки	54-57
Как да използвате	58-59
Инструкции за измиване	60
Отстраняване на проблеми	61
Информация.....	67

Принадлежности

- Дистанционно управление
- 2 батерии AAA или R03
- Стойка на дистанционното управление
- 2 винта за стойката на дистанционното управление

Бърз справочник

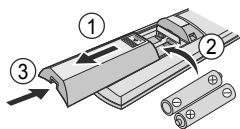

Поставяне на батериите

- ① Издърпайте задния капак на дистанционното управление
- ② Поставете AAA или R03 батерии (могат да се използват приблизително една година)
- ③ Затворете капака

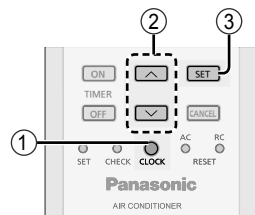

Настройка на часовника

- ① Натиснете CLOCK
- ② Задайте желаното време
- ③ Потвърдете

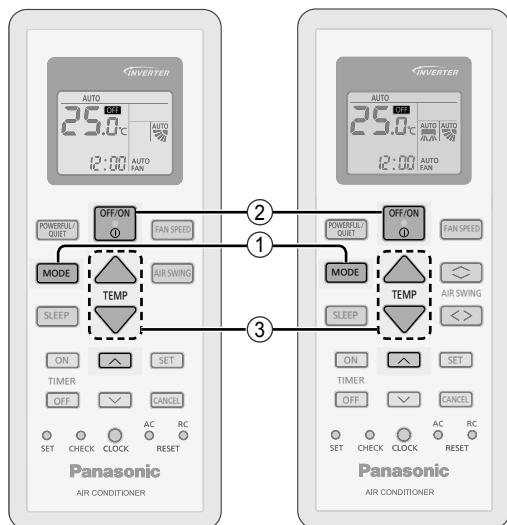

CS-TZ9SKEW
CS-TZ12SKEW
CS-TZ15SKEW
CS-TZ18SKEW

CS-TZ24SKEW

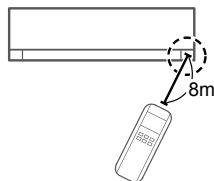

Основни операции

- ① Избор на желания режим на работа
- ```

 graph LR
 AUTO --> HEAT
 HEAT --> COOL
 COOL --> DRY
 DRY --> AUTO

```

- ② Включване/спиране



- Моля, имайте предвид, че индикацията **OFF** (ИЗКЛ.) се вижда на дисплея и можете да стартирате уреда.

- ③ Настройка на желаната температура

- Температурни диапазони:  
16 °C ~ 30 °C.
- Ако устройството работи в препоръчаните температурни граници, може да се спести енергия.  
ОТОПЛЕНИЕ : 20°C ~ 24°C.  
ОХЛАЖДАНЕ : 26°C ~ 28°C.  
ИЗСУШАВАНЕ : 1°C ~ 2°C  
по-ниска от стайната температура.
- За да намалите яркостта на индикатора на уреда или да я върнете в началното ѝ състояние, натиснете и задръжте за 5 секунди.
- Използвайте дистанционното управление на разстояние до 8 м от приемника на дистанционното управление на вътрешния уред.

Илюстрациите в това ръководство са предназначени само за разяснение и могат да се различават от действителния уред. Възможни са промени без предупреждение за бъдещи подобрения.

# Предпазни мерки

За да избегнете телесни повреди, нараняване на други хора или имущество, моля спазвайте следното:

Неправилното функциониране поради неспазване на инструкциите може да причини щети или вреди, класифицирани както следва:





|                                                                                  |                                                                                                                                                           |
|----------------------------------------------------------------------------------|-----------------------------------------------------------------------------------------------------------------------------------------------------------|
|  | Този уред е напълнен с R32 (лек запалим хладилен агент). Ако изтече хладилен агент и бъде изложен на външен източник на запалване, има опасност от пожар. |
|----------------------------------------------------------------------------------|-----------------------------------------------------------------------------------------------------------------------------------------------------------|

|                                                                                  |                                                                                              |
|----------------------------------------------------------------------------------|----------------------------------------------------------------------------------------------|
|  | <b>ПРЕДУПРЕЖДЕНИЕ</b><br>Този знак предупреждава за опасност от смърт или тежки наранявания. |
|----------------------------------------------------------------------------------|----------------------------------------------------------------------------------------------|

|                                                                                  |                                                                                             |
|----------------------------------------------------------------------------------|---------------------------------------------------------------------------------------------|
|  | <b>ВНИМАНИЕ</b><br>Този знак предупреждава за опасност от наранявания или имуществени щети. |
|----------------------------------------------------------------------------------|---------------------------------------------------------------------------------------------|

Инструкциите, които трябва да се спазват, са класифицирани със следните символи:

|                                                                                  |                                                                     |
|----------------------------------------------------------------------------------|---------------------------------------------------------------------|
|  | Този символ обозначава съответното действие като <b>ЗАБРАНЕНО</b> . |
|----------------------------------------------------------------------------------|---------------------------------------------------------------------|

|                                                                                                                                                                        |                                                                |
|------------------------------------------------------------------------------------------------------------------------------------------------------------------------|----------------------------------------------------------------|
|       | Тези символи означават, че действията са <b>ЗАДЪЛЖИТЕЛНИ</b> . |
|   |                                                                |

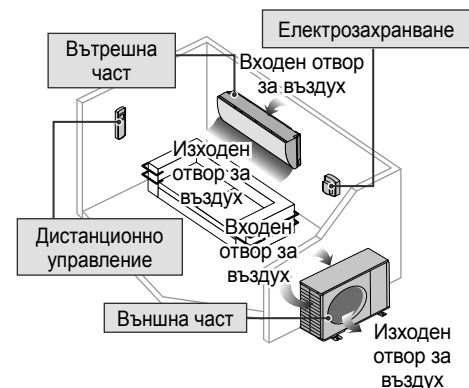

## ПРЕДУПРЕЖДЕНИЕ

### Вътрешен и външен модул



Уредът може да се използва от деца над 8 годишна възраст и лица с намалени физически, сетивни или психични способности или нямащи съответния опит и познания, ако са наблюдавани и инструктирани относно безопасното използване на уреда и разбират съответните рискове. Деца не бива да играят с уреда. Почистване и поддръжка на уреда не бива да се извършва от деца без наблюдение.

Уредът трябва да се монтира и/или използва в стая с площ, по-голяма от  $A_{\text{мин}}$  ( $\text{m}^2$ ), и да се пази от източници на запалване като топлина/искри/открит пламък или опасни зони като газови уреди, готвене с газ, централни системи за доставка на газ или електрически уреди за охлаждане и т.н. (Вижте таблица А от инструкциите за монтаж относно  $A_{\text{мин}}$  ( $\text{m}^2$ ))

Имайте предвид, че хладилният агент може да няма мирис. Силно се препоръчва осигуряването на подходящи детектори за запалим хладилен агент, както и че те работят и могат да предупредят за наличието на теч.

Моля обърнете се към оторизиран дилър или специалист за почистване на вътрешните части, ремонт, монтаж или повторен монтаж на модула. Неправилните монтаж и употреба ще причинят теч, токов удар или пожар.

Потвърдете пред оторизиран дилър или специалист употребата на всеки указан тип хладилен агент.

Употребата на друг тип хладилен агент, освен посочения, може да причини повреда на продукта, пръскане, нараняване и т.н.



Не използвайте средства за ускоряване на процеса на размразяване или за почистване, различни от тези, препоръчани от производителя. Всеки неподходящ метод или използването на несъвместими материали може да причини повреда на продукта, пръскане и сериозно нараняване.

Не пробивайте и не горете, тъй като уредът е под налягане. Не излагайте уреда на топлина, пламък, искри или други източници на запалване. В противен случай може да експлодира и да причини нараняване или смърт.

Не монтирайте модула в помещения с потенциално експлозивна или запалима атмосфера.

Не пъхайте пръстите си или други обекти във вътрешния или външния модул на климатика, въртящите се части могат да предизвикат наранявания.



Не докосвайте външния модул по време на гръмотевична буря, това може да доведе до токов удар.

Не се излагайте директно на студен въздух за продължителен период от време за да избегнете прекомерно охлаждане.

Не сядайте и не стъпвайте върху модула, тъй като случайно може да паднете.



## Дистанционно управление



Не позволявайте на бебета и малки деца да играят с дистанционното управление, за да ги предпазите от случайно поглъщане на батериите.

## Електрозахранване



Не използвайте модифициран кабел, свързан кабел, удължител или неуказан кабел, за да избегнете прегряване и пожар.



За предотвратяване на прегряване, пожар или токов удар:

- Не използвайте същия контакт за други уреди.
- Не работете с влажни ръце.
- Не пречупвайте захранващия кабел.
- Не работете с или не спирайте уреда чрез вкарване или изтегляне на щепсела.



Ако захранващият кабел е повреден, той трябва да се замени от производителя, неговия сервизен агент или подобни квалифицирани лица, за да се избегне опасност.

Силно препоръчително е да се монтира заземителен автоматичен прекъсвач (ELCB) или устройство за диференциална защита (RCD), за да избегнете токов удар или пожар.

За предотвратяване на прегряване, пожар или токов удар:

- Вкарвайте щепсела правилно.
- Прахът по щепсела трябва да бъде избърсван със суха кърпа периодично.

Спрете да използвате продукта, когато възникне аномалия/повреда и извадете щепсела от контакта или изключете от копчето и автоматичния превключвател. (Има риск от пушек/пожар/токов удар)  
Примери за аномалия/повреда

- Заземителният автоматичен прекъсвач (ELCB) често се активира.
  - Усеща се мирис на изгоряло.
  - Чува се необичаен шум или уредът вибрира.
  - Изтича вода от вътрешния уред.
  - Кабелът или щепселът са необичайно горещи.
  - Скоростта на вентилатора не може да се контролира.
  - Уредът спира работа веднага, дори и да е включен да работи.
  - Вентилаторът не спира, дори, ако уредът е спрял да работи.
- Веднага се свържете с местния търговец за поддръжка/ремонт.



Това оборудване трябва да е заземено, за да се предотврати токов удар или пожар.

# Предпазни мерки



Избягнете токов удар чрез изключване на захранването и щепсела:

- Преди почистване или обслужване.



- Когато удължителят не се използва, или

- При необикновено силна гръмотевична активност.

## Мерки за безопасност при използване хладилен агент R32

Обърнете особено внимание на следните точки, когато работите с уредите и боравите с различни хладилни агенти.



Тъй като работното налягане е по-високо от това на моделите с хладилен агент R22, някои от тръбите и инструментите за монтаж и сервис са специални. Особено при подмяна на модел с хладилен агент R22 винаги подменяйте традиционните тръби и конусни гайки с тръбите и конусните гайки за R32 и R410A от страната на външния агрегат. За R32 и R410A може да се използва съща конусна гайка от стрната на външния агрегат и тръбата.

Модели, които използват хладилен агент R32 и R410A, имат различен диаметър на отвора за зареждане, за да се предотврати погрешно зареждане с хладилен агент R22 и с оглед на безопасността.

Затова проверете предварително.

[Диаметърът на отвора за зареждане на R32 и R410A е 12,7 мм (1/2 инча).]

Бъдете по-внимателни, отколкото при R22, в тръбите да не попаднат чужди материали (масло, вода и т.н.).

Освен това при съхраняване на тръбите здраво уплътнете отвора чрез защипване, лента и т.н.

(Боравенето с R32 е подобно на това с R410A.)

Уредът трябва да се съхранява на добре проветриво място.

Уредът трябва да се съхранява в помещение без непрекъснато работещи открити пламъци и източници на запалване.

Уредът трябва да се съхранява така, че да се предотврати възникването на механични повреди.



**ВНИМАНИЕ**

## Вътрешен И Външен Модул



Не мийте вътрешния модул с бензин, разтворител или абразивен прах за да предотвратите повреда или корозия на модула.

Не използвайте уреда за съхранение на прецизно оборудване, храна, животни, растения, произведения на изкуството или други предмети.

Това може да причини влошаване на качеството и т.н.

Не ползвайте уреди, които горят пред изхода за въздуха, за да се избегне разпространение на огъня.

Не излагайте растения или домашни любимци директно на въздушния поток за да избегнете нараняване и т.н.

Не докосвайте остро алуминиево ребро.

Острите части могат да предизвикат наранявания.



Не включвайте вътрешния модул, когато полирате пода. След полиране, проветрете стаята добре, преди да използвате модула.

Не инсталирайте уреда в задимени зони за да предотвратите неговата повреда.

Не разглобявайте уреда за почистване за да избегнете нараняване.

Не стъпвайте върху нестабилна маса, когато почиствате уреда, за да избегнете нараняване.

Не поставяйте ваза или съд с вода върху уреда. Водата може да проникне в уреда и да повреди изолацията. Това може да причини токов удар.

Не отваряйте прозорец или врата за продължително време по време на работа, това може да доведе до неефективно използване на енергията и неприятни температурни промени.





Предотвратете изтичане на вода чрез осигуряване на дренажна тръба, която е:

- Правилно свързана,
- С поддържани чисти водосточни тръби и контейнери, или
- Не е потопена във вода

След продължителен период на употреба или употреба с някакви отоплителни уреди с гориво проветрявайте помещението периодично.

След дълъг престой се уверете, че монтажното шаси не е повредено, за да избегнете падане на модула.

### Дистанционно управление



Не използвайте акумулаторни (Ni-Cd) батерии. Те могат да повредят дистанционното управление.



За предотвратяване на неизправност или повреда на дистанционното управление:

- Извадете батериите, ако няма да използвате уреда за продължителен период от време.
- Нови батерии от същия тип трябва да бъдат поставяни съгласно посочената полярност.

### Електрозахранване



Не дърпайте кабели, за да изключите щепсела, за да предотвратите токов удар.

# Как да използвате

## POWERFUL / QUIET За да превключите между мощен и тих режим

(Дисплей на дистанционното управление)



### POWERFUL (МОЩЕН): За Да Постигнете Бързо Желаната Температура

• Тази функция спира автоматично след 20 минути.

### QUIET (ТИХ): За Да Се Наслаждате На Тиха Работа

• Този режим на работа намалява шума на въздушния поток.

## MODE За да изберете режим на работа

### АВТОМАТИЧЕН режим на работа - За ваше удобство

- По време на избиране на режима на работа индикаторът мига.
- Модулът избира режима си на работа на всеки 10 минути в зависимост от зададената температура и стайната температура.

### режим на ОТОПЛЕНИЕ - За да се наслаждате на топъл въздух

• Нужно е време за загряване на уреда. Индикаторът за захранване мига по време на този процес.

### режим на ОХЛАЖДАНЕ - За да се наслаждате на студен въздух

• За да намалите консумацията на енергия по време на режим ОХЛАЖДАНЕ, използвайте завеси, за да предотвратите пряка слънчева светлина и външна топлина.

### режим на меко ИЗСУШАВАНЕ - За да се насладите на тиха среда

• Уредът работи на ниска скорост, за да гарантира умерено охлаждане на въздуха.

## SLEEP За максимален комфорт по време на сън



- Този режим осигурява комфортна среда по време на сън. Той автоматично ще регулира температурата по време на сън през периода на действие.
- Когато този режим е активиран, индикаторът на вътрешния агрегат ще изгасне. Това не важи, ако яркостта на индикатора е затъмнена.
- Този режим е свързан с таймера за включване (0,5, 1, 2, 3, 4, 5, 6, 7, 8 или 9 часа).
- Може да се настрои с единичен таймер и двоен таймер. Когато се използва заедно с таймера за изключване, работата в режим сън има предимство.
- Може да се отмени с натискане на съответния бутон до достигне на 0.0 ч.

## За да настроите въздушния поток хоризонтално

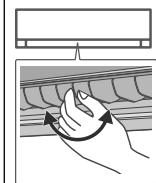

- Ръчно регулируем. (CS-TZ9SKEW, CS-TZ12SKEW, CS-TZ15SKEW, CS-TZ18SKEW)

## Бутон Auto OFF/ON

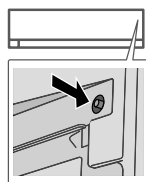

Използвайте, когато дистанционното управление е изгубено или е повредено. Повдигнете предния панел:

- За да използвате в режим АВТОМАТИЧЕН, натиснете бутона веднъж.
- За да използвате в режим ОХЛАЖДАНЕ, натиснете и задръжте бутона, докато чуете едно бийп, след това отпуснете.
- За да използвате в режим ОТОПЛЕНИЕ, натиснете и задръжте бутона, докато чуете едно бийп, след това отпуснете. Натиснете отново, докато чуете 2 сигнала бийп, след което отпуснете.
- Натиснете бутона отново, за да изключите уреда.



Приемник на дистанционно управление и индикатор

- POWER (Зелен)
- TIMER (Оранжев)

Натиснете и задръжте за около 10 сек., за да превключите температурната скала на °C или °F.

Дисплей на дистанционното управление

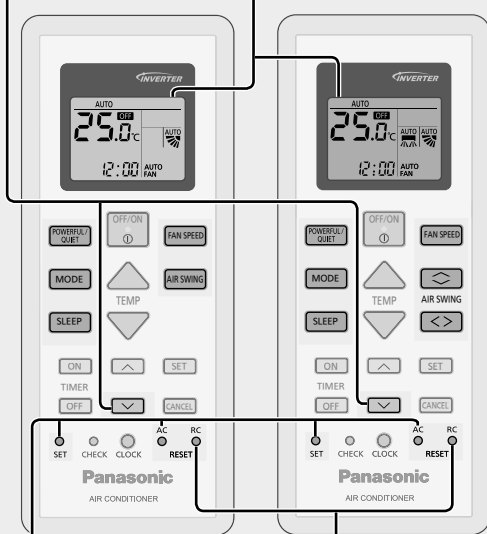

Не се използва в нормални режими на работа.

Натиснете, за да възстановите фабричните настройки на дистанционното управление.

CS-TZ9SKEW  
CS-TZ12SKEW  
CS-TZ15SKEW  
CS-TZ18SKEW

CS-TZ24SKEW

## FAN SPEED За настройване скоростта на вентилатора

(Дисплей на дистанционното управление)



- При режим АВТОМАТИЧЕН скоростта на вътрешния вентилатор се настройва автоматично според режима на работа.
- За приоритетен режим на работа при ниско ниво на шума изберете най-ниската скорост на вентилатора (▲).

## AIR SWING За настройка на вертикалния поток въздух (CS-TZ9SKEW, CS-TZ12SKEW, CS-TZ15SKEW, CS-TZ18SKEW)

(Дисплей на дистанционното управление)

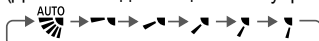

- Поддържа стаята проветрена.
- В режим ОХЛАЖДАНЕ/ИЗСУШАВАНЕ, ако е настроен режим АВТОМАТИЧНО, клапата се движи нагоре/надолу автоматично.
- Не настройвате клапите с ръце.

## AIR SWING За настройване посоката на въздушния поток (CS-TZ24SKEW)

(Дисплей на дистанционното управление)

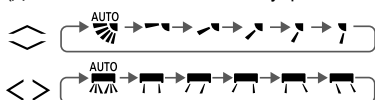

- Поддържа стаята проветрена.
- В режим ОХЛАЖДАНЕ/ИЗСУШАВАНЕ, ако е настроен режим АВТОМАТИЧНО, клапите се движат наляво/надясно и нагоре/надолу автоматично.
- В режим HEAT (ОТОПЛЕНИЕ), ако е настроен режим АУТО (АВТОМАТИЧЕН), хоризонталната клапа се фиксира в предварително настроената позиция.
- Вертикалната клапа се движи наляво/надясно, след като температурата се покачи.
- Ако е настроен на ръчно, хоризонталните и вертикалните клапи се фиксират на предварително настроената позиция.
- Не настройвате клапите с ръце.

## За да настроите таймера

2 групи от ВКЛЮЧВАЩИ и ИЗКЛЮЧВАЩИ таймери са налични за ВКЛЮЧВАНЕ и ИЗКЛЮЧВАНЕ на модула при различни предварително настроени времена.

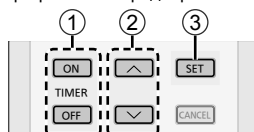

### 1 Изберете ON или OFF таймер

- При всяко натискане:

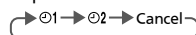

### 2 Задайте желаното време

Пример:  
ИЗКЛЮЧВАНЕ в 22:00



### 3 Потвърдете



- За да отмените таймер ВКЛЮЧВАНЕ или ИЗКЛЮЧВАНЕ, натиснете **ON** или **OFF**, за да изберете респективно 01 или 02, след което натиснете **CANCEL**.
- Ако таймерът е отменен ръчно или поради прекъсване на захранването, Вие можете да възстановите таймера отново, като натиснете **ON** или **OFF**, за да изберете съответно 01 или 02, след това натиснете **SET**.
- Ще се покаже най-близката зададена стойност на таймера и ще се активира в последователност.
- Ако таймерът е настроен в режим ON, уредът може да започне да работи по-рано (до 35 мин.) преди действително зададеното време, за да се постигне навреме желаната от Вас температура.
- Таймерът се базира на настройките на часа от дистанционното управление и се повтаря ежедневно, след като веднъж е настроен. За настройка на часовника, моля, направете справка с краткото ръководство.

## Забележка



- Може да се активира във всички режими и може да се отмени с натискане на съответния бутон отново.

## Управление за автоматично рестартиране

- При възстановяване на захранването след прекъсване на захранването, работата ще започне отново автоматично след известно време с предишния режим на работа и посока на въздушния поток.
- Това управление не е приложимо, когато е настроен ТАЙМЕР.

## Работна среда

Използвайте този климатик в следните температурни граници.

| Температура (°C) |       | В помещението |     | CU-TZ9SKE, CU-TZ12SKE, CU-TZ15SKE, CU-TZ18SKE, CU-TZ24SKE |     |
|------------------|-------|---------------|-----|-----------------------------------------------------------|-----|
|                  |       | DBT           | WBT | DBT                                                       | WBT |
| ОХЛАЖДАНЕ        | Макс. | 32            | 23  | 43                                                        | 26  |
|                  | Мин.  | 16            | 11  | -10                                                       | -   |
| ОТОПЛЕНИЕ        | Макс. | 30            | -   | 24                                                        | 18  |
|                  | Мин.  | 16            | -   | -15                                                       | -16 |

DBT : Температура без отчитане влажността на въздуха  
WBT : Температура с отчитане влажността на въздуха

# Инструкции за измиване

За да гарантирате максимална производителност на уреда, трябва да го почиствате на редовни интервали. Замърсените уреди може да причинят повреда и Вие може да видите код за грешка "H99". Моля консултирайте се с Вашия оторизиран дилър.

- Изключете електрозахранването и извадете щепсела от контакта преди почистване.
- Не докосвайте алуминиевото ребро, острата част може да причини нараняване.
- Не използвайте бензин, разреждател или абразивни прах.
- Използвайте само сапуни ( $\approx$  pH7) или неутрални домакински прахове.
- Не използвайте вода, по-гореща от 40°C.

## Вътрешна част

Внимателно забършете уреда с мек, сух парцал.

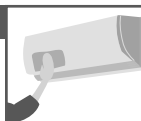

## Преден панел

Измийте го внимателно и го подсушете.

### Сваляне на предния панел

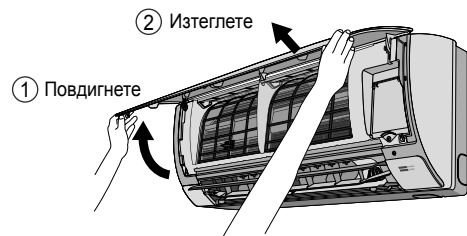

### Затворете го добре

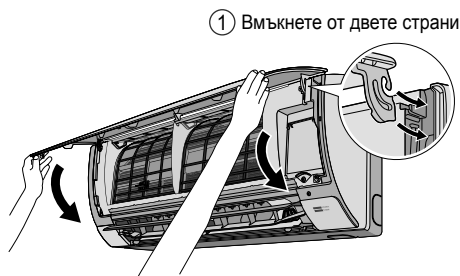

- ② Затворете
- ③ Натиснете двата края на предния панел
- ④ За CS-TZ18SKEW, CS-TZ24SKEW:  
Натиснете в центъра на предния панел

## Вътрешна част

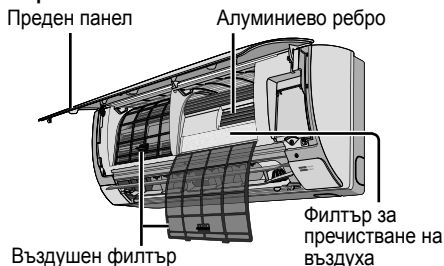

## Въздушен филтър

На всеки 2 седмици

- Внимателно почистете/измийте филтрите с вода, за да не нараните повърхността им.
- Внимателно изсушете филтрите на сенчесто място, далеч от огън и пряка слънчева светлина.
- Подменяйте повредените филтри.



### Махнете въздушния филтър

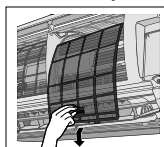

### Поставете въздушния филтър

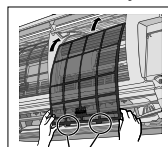

Поставете в уреда

## Филтър за пречистване на въздуха

- Не мийте филтъра за пречистване на въздуха.
- Подменяйте филтъра на всеки 2 години и подменяйте повредените филтри. Част номер: CZ-SA31P

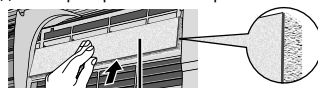

Филтър за пречистване на въздуха

### При сезонен преглед след продължително неизползване

- Проверка на батериите на дистанционното управление.
- Никакви прегради на входните и изходните вентилационни отвори.
- Използвайте бутона за автоматично ИЗКЛ./ВКЛ. (Auto OFF/ON), за да изберете режим на ОХЛАЖДАНЕ/ОТОПЛЕНИЕ. Нормално е, след 15 минути работа, да имате следната температурна разлика между отворите за входящ и изходящ въздух:

ОХЛАЖДАНЕ:  $\geq 8^{\circ}\text{C}$       ОТОПЛЕНИЕ:  $\geq 14^{\circ}\text{C}$

### При продължително неизползване

- Включете в режим ОТОПЛЕНИЕ за 2-3 часа, за да отстраните останалата по вътрешните части влага и за да предотвратите разпространението на мухъл.
- Изключете захранването и извадете щепсела.
- Извадете батериите на дистанционното управление.

# Отстраняване на проблеми

Следните симптоми при работата на уреда не означават неизправност.

| Симптом                                                                                                  | Причина                                                                                                                                                                                           |
|----------------------------------------------------------------------------------------------------------|---------------------------------------------------------------------------------------------------------------------------------------------------------------------------------------------------|
| От вътрешната част излиза замъглен въздух.                                                               | • Кондензиране поради процеса на охлаждане.                                                                                                                                                       |
| Звук от течаща вода по време на работа.                                                                  | • Охлаждаща течност вътре в уреда.                                                                                                                                                                |
| Стаята има странна миризма.                                                                              | • Това може да е миризмата на влагата, отделяна от стените, клима, мебелите или дрехите.                                                                                                          |
| Вътрешният вентилатор спира от време на време при настройка за автоматично регулиране на скоростта.      | • Това спомага за отстраняване на околните миризми.                                                                                                                                               |
| Наличие на въздушен поток дори и след прекратяване на работа.                                            | • Извличане на останалата топлина от вътрешния агрегат (максимално 30 секунди).                                                                                                                   |
| Работата се забавя с няколко минути след рестартиране.                                                   | • Закъснението служи за защита на компресора на уреда.                                                                                                                                            |
| Външната част отделя вода/пара.                                                                          | • По тръбите се получава кондензация или изпаряване.                                                                                                                                              |
| Индикаторът ТАЙМЕР (TIMER) е постоянно включен.                                                          | • Настройката на таймера се повтаря ежедневно, след като веднъж е зададена.                                                                                                                       |
| По време на режим ОТОПЛЕНИЕ без подаване на топъл въздух индикаторът POWER мига (а клапата е затворена). | • Уредът е в режим "Размразяване" (а ДВИЖЕНИЕТО НА ВЪЗДУХА е в АВТОМАТИЧЕН режим).                                                                                                                |
| Вътрешният вентилатор спира от време на време при отопляване.                                            | • С цел да се избегне нежелан охлаждащ ефект.                                                                                                                                                     |
| Индикаторът ЗАХРАНВАНЕ (POWER) мига преди уредът да се включи.                                           | • Това е предварителна стъпка в подготовката за работа, когато ON таймерът е бил зададен.                                                                                                         |
| Пукане по време на работа.                                                                               | • Температурните промени могат да доведат до разширяване или свиване на уреда.                                                                                                                    |
| Промяна на цвета на някои пластмасови части.                                                             | • Промяната на цвета се дължи на видовете материали, използвани в пластмасовите части, и се ускорява при излагане на топлина, слънчева светлина, UV светлина или фактори на околната среда.       |
| Намален капацитет на охлаждане/отопление при настройка за най-ниска скорост на вентилатора.              | • Ниската скорост на вентилатора представлява приоритетен режим на работа при ниско ниво на шума, поради което капацитетът на охлаждане/отопление може да е по-малък (в зависимост от условията). |

Проверете следните неща, преди да се обадите на оторизиран сервиз.

| Симптом                                                                                      | Проверка                                                                                                                                                                                                                                   |
|----------------------------------------------------------------------------------------------|--------------------------------------------------------------------------------------------------------------------------------------------------------------------------------------------------------------------------------------------|
| Уредът не работи ефикасно в режим ОТОПЛЕНИЕ/ОХЛАЖДАНЕ.                                       | <ul style="list-style-type: none"> <li>• Задайте правилно температурата.</li> <li>• Затворете всички врати и прозорци.</li> <li>• Почистете или сменете филтрите.</li> <li>• Почистете входните и изходни вентилационни отвори.</li> </ul> |
| Шум по време на работа.                                                                      | <ul style="list-style-type: none"> <li>• Проверете дали уредът не е монтиран под наклон.</li> <li>• Затворете правилно предния панел.</li> </ul>                                                                                           |
| Дистанционното управление не работи. (Дисплеят е изгаснал или предавателният сигнал е слаб.) | <ul style="list-style-type: none"> <li>• Поставете правилно батериите.</li> <li>• Сменете изхабените батерии.</li> </ul>                                                                                                                   |
| Уредът не работи.                                                                            | <ul style="list-style-type: none"> <li>• Проверете дали автоматичният прекъсвач е изключен.</li> <li>• Проверете дали таймерът е настроен.</li> </ul>                                                                                      |
| Уредът не получава сигнали от дистанционното управление.                                     | <ul style="list-style-type: none"> <li>• Уверете се, че няма прегредаи.</li> <li>• Някои флуоресцентни светлини могат да доведат до смущения при предаването на сигнала. Моля консултирайте се с Вашия оторизиран дилър.</li> </ul>        |

## КРИТЕРИИ ЗА ПОВРЕДА

ИЗКЛУЧЕТЕ ЗАХРАНВАНЕТО И ЩЕПСЕЛА ОТ КОНТАКТА, след което се обърнете към оторизирания дилър в следните случаи:

- Необичаен звук по време на работа.
- Вода/чужди частици са попаднали в дистанционното управление.
- Изтича вода от Вътрешния уред.
- Прекъсвачът на ел. верига се изключва често.
- Захранващият кабел се загрява необичайно.
- Копчетата или бутоните не функционират правилно.

## Уредът спира да работи и индикаторът ТАЙМЕР (TIMER) мига.

Използвайте дистанционното управление, за да получите кода за грешка.

- 1 Натиснете за 5 секунди
- 2 Натиснете, докато чуете едно пукане, след което си запишете кода за грешка
- 3 Натиснете за 5 секунди, за край на проверката
- 4 Изключете модула и покажете кода за грешка на оторизирания дилър

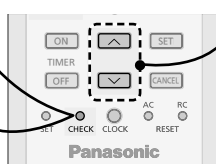

- При определени грешки Вие трябва да рестартирате уреда с намалена производителност с 4 сигнала "бип" по време на започване на неговата работа.

English

## Information for Users on Collection and Disposal of Old Equipment and Used Batteries



These symbols on the products, packaging, and/or accompanying documents mean that used electrical and electronic products and batteries should not be mixed with general household waste.

For proper treatment, recovery and recycling of old products and used batteries, please take them to applicable collection points, in accordance with your national legislation and the Directives 2002/96/EC and 2006/66/EC.

By disposing of these products and batteries correctly, you will help to save valuable resources and prevent any potential negative effects on human health and the environment which could otherwise arise from inappropriate waste handling.

For more information about collection and recycling of old products and batteries, please contact your local municipality, your waste disposal service or the point of sale where you purchased the items.

Penalties may be applicable for incorrect disposal of this waste, in accordance with national legislation.



### **For business users in the European Union**

If you wish to discard electrical and electronic equipment, please contact your dealer or supplier for further information.

### **[Information on Disposal in other Countries outside the European Union]**

These symbols are only valid in the European Union. If you wish to discard these items, please contact your local authorities or dealer and ask for the correct method of disposal.



### **Note for the battery symbol (bottom two symbol examples):**

This symbol might be used in combination with a chemical symbol. In this case it complies with the requirement set by the Directive for the chemical involved.

**Pb**

## Avis aux utilisateurs concernant la collecte et l'élimination des piles et des appareils électriques et électroniques usagés



Apposé sur le produit lui-même, sur son emballage, ou figurant dans la documentation qui l'accompagne, ce pictogramme indique que les piles et appareils électriques et électroniques usagés doivent être séparés des ordures ménagères.

Afin de permettre le traitement, la valorisation et le recyclage adéquats des piles et des appareils usagés, veuillez les porter à l'un des points de collecte prévus, conformément à la législation nationale en vigueur ainsi qu'aux directives 2002/96/CE et 2006/66/CE.

En éliminant piles et appareils usagés conformément à la réglementation en vigueur, vous contribuez à prévenir le gaspillage de ressources précieuses ainsi qu'à protéger la santé humaine et l'environnement contre les effets potentiellement nocifs d'une manipulation inappropriée des déchets.

Pour de plus amples renseignements sur la collecte et le recyclage des piles et appareils usagés, veuillez vous renseigner auprès de votre mairie, du service municipal d'enlèvement des déchets ou du point de vente où vous avez acheté les articles concernés.

Le non-respect de la réglementation relative à l'élimination des déchets est passible d'une peine d'amende.



### Pour les utilisateurs professionnels au sein de l'Union européenne

Si vous souhaitez vous défaire de pièces d'équipement électrique ou électronique, veuillez vous renseigner directement auprès de votre détaillant ou de votre fournisseur.

### [Information relative à l'élimination des déchets dans les pays extérieurs à l'Union européenne]

Ce pictogramme n'est valide qu'à l'intérieur de l'Union européenne. Pour connaître la procédure applicable dans les pays hors Union Européenne, veuillez vous renseigner auprès des autorités locales compétentes ou de votre distributeur.



Pb

### Note relative au pictogramme à apposer sur les piles (voir les 2 exemples ci-contre):

Le pictogramme représentant une poubelle sur roues barrée d'une croix est conforme à la réglementation. Si ce pictogramme est combiné avec un symbole chimique, il remplit également les exigences posées par la Directive relative au produit chimique concerné.

## Información para Usuarios sobre la Recolección y Eliminación de aparatos viejos y baterías usadas



Estos símbolos en los productos, embalajes y/o documentos adjuntos, significan que los aparatos eléctricos y electrónicos y las baterías no deberían ser mezclados con los desechos domésticos. Para el tratamiento apropiado, la recuperación y el reciclado de aparatos viejos y baterías usadas, por favor, observe las normas de recuperación aplicables, de acuerdo a su legislación nacional y a las Directivas 2002/96/CE y 2006/66/CE.

Al desechar estos aparatos y baterías correctamente, Usted estará ayudando a preservar recursos valiosos y a prevenir cualquier potencial efecto negativo sobre la salud de la humanidad y el medio ambiente que, de lo contrario, podría surgir de un manejo inapropiado de los residuos.

Para mayor información sobre la recuperación y el reciclado de aparatos y baterías viejas, por favor, contacte con su comunidad local, su servicio de eliminación de residuos o al comercio donde adquirió estos aparatos.

Podrán aplicarse penas por la eliminación incorrecta de estos residuos, de acuerdo a la legislación nacional.



### Para usuarios empresariales en la Unión Europea

Si usted desea desechar aparatos eléctricos y electrónicos, por favor contacte con su distribuidor o proveedor a fin de obtener mayor información.

### [Información sobre la Eliminación en otros Países fuera de la Unión Europea]

Estos símbolos sólo son válidos dentro de la Unión Europea. Si desea desechar estos objetos, por favor contacte con sus autoridades locales o distribuidor y consulte por el método correcto de eliminación.



### Nota sobre el símbolo de la batería (abajo, dos ejemplos de símbolos):

Este símbolo puede ser usado en combinación con un símbolo químico. En este caso, el mismo cumple con los requerimientos establecidos por la Directiva para los productos químicos involucrados.

Pb



## Informazioni per gli utenti sulla raccolta e l'eliminazione di vecchie apparecchiature e batterie usate



Questi simboli sui prodotti, sull'imballaggio, e/o sulle documentazioni o manuali accompagnanti i prodotti indicano che i prodotti elettrici, elettronici e le batterie usate non devono essere buttati nei rifiuti domestici generici.

Per un trattamento adeguato, recupero e riciclaggio di vecchi prodotti e batterie usate, vi preghiamo di portarli negli appositi punti di raccolta, secondo la legislazione vigente nel vostro Paese e le Direttive 2002/96/EC e 2006/66/EC.

Smaltendo correttamente questi prodotti e le batterie, contribuirete a salvare importanti risorse e ad evitare i potenziali effetti negativi sulla salute umana e sull'ambiente che altrimenti potrebbero verificarsi in seguito ad un trattamento inappropriato dei rifiuti.

Per ulteriori informazioni sulla raccolta e sul riciclaggio di vecchi prodotti e batterie, vi preghiamo di contattare il vostro comune, i vostri operatori per lo smaltimento dei rifiuti o il punto vendita dove avete acquistato gli articoli.

Sono previste e potrebbero essere applicate sanzioni qualora questi rifiuti non siano stati smaltiti in modo corretto ed in accordo con la legislazione nazionale.



### Per utenti commerciali nell'Unione Europea

Se desiderate eliminare apparecchiature elettriche ed elettroniche, vi preghiamo di contattare il vostro commerciante od il fornitore per maggiori informazioni.

### [Informazioni sullo smaltimento rifiuti in altri Paesi fuori dall'Unione Europea]

Questi simboli sono validi solo all'interno dell'Unione Europea. Se desiderate smaltire questi articoli, vi preghiamo di contattare le autorità locali od il rivenditore ed informarvi sulle modalità per un corretto smaltimento.



**Pb**

### Nota per il simbolo delle batterie (esempio con simbolo chimico riportato sotto il simbolo principale):

Questo simbolo può essere usato in combinazione con un simbolo chimico; in questo caso è conforme ai requisiti indicati dalla Direttiva per il prodotto chimico in questione.

## Informações para Utilizadores referentes à Recolha e Eliminação de Equipamentos Velhos e Baterias



Estes símbolos nos produtos, embalagens e documentos significam que os produtos eléctricos e electrónicos usados não podem ser misturados com os resíduos urbanos.

Para o tratamento apropriado, recuperação e reciclagem de produtos velhos e baterias usadas, solicitamos que os coloque em pontos de recolha próprios, de acordo com a Legislação Nacional e com as Directivas Europeias 2002/96/ EC e 2006/66/EC.

A eliminação correcta deste produto ajudará a poupar recursos valiosos e evitar quaisquer potenciais efeitos negativos na saúde humana e no ambiente, os quais poderiam resultar de um tratamento incorrecto de Resíduos.

Para mais informações sobre a recolha e reciclagem de produtos velhos e baterias, por favor, contacte as autoridades locais responsáveis pela recolha de resíduos ou o ponto de venda onde o produto foi adquirido.

De acordo com a legislação nacional, podem ser aplicadas multas caso seja feita a eliminação incorrecta destes resíduos.



### Para Utilizadores Não Particulares da União Europeia

Se pretender eliminar equipamentos eléctricos e electrónicos, por favor, contacte o seu Distribuidor ou Produtor para obter mais informações.

### [Informação sobre a eliminação noutros países fora da União Europeia]

Estes símbolos são válidos, apenas, na União Europeia. Se pretender eliminar este produto contacte, por favor, as autoridades locais responsáveis pela recolha de resíduos ou o ponto de venda onde o produto foi adquirido e solicite informação sobre o método de eliminação correcto.



### Nota para os símbolos de baterias (dois exemplos de símbolos):

Pb

Este símbolo pode ser utilizado em conjugação com um símbolo químico. Neste caso, terá de proceder em conformidade com o estabelecido na Directiva referente aos produtos químicos utilizados.

**Информация за събиране и изхвърляне на стари електроуреди и батерии**

Тези символи, поставени на продуктите, опаковките и/или съпътстващите ги документи обозначават електронни уреди, които не трябва да бъдат изхвърляни заедно с потока битови отпадъци.

За да бъдат правилно третирани и рециклирани, моля да предадете тези продукти на специално предназначени за тази цел места, спазвайки разпоредбите на националното законодателство и европейските директиви 2002/96/ЕС и 2006/66/ЕС.

Спазвайки инструкциите за правилното изхвърляне на такива уреди и батерии, вие ще помогнете да запазим ценни ресурси и да предотвратим възможни негативни ефекти върху човешкото здраве и околната среда. Моля, обърнете се към местните общински власти или търговския обект, откъдето сте закупили продукта, за да получите допълнителна информация за най-близкия събирателен пункт или място за изхвърляне на стари електроуреди и батерии.

При неправилно изхвърляне на уреда, може да понесете наказателна отговорност, в съответствие с разпоредбите на националното законодателство.

**За бизнес потребители в Европейския Съюз**

Ако желаете да изхвърлите ненужни електроуреди, моля свържете се с вашия дилър или доставчик за повече информация.

**[Информация за страни извън Европейския Съюз]**

Тези символи са валидни само в рамките на Европейския Съюз. Ако желаете да се освободите от тези отпадъчни продукти, моля свържете се с местните органи на властта или вашия доставчик, за да получите информация за тяхното коректно изхвърляне.

**Забележка за символите върху батерии (последните два символа в ляво):**

Тези символи могат да бъдат използвани заедно с химически символ. В такъв случай те спазват изискванията определени от директива за съответния химикал.

РЪ

## Panasonic Corporation

Website: <http://www.panasonic.com>

© Panasonic Corporation 2015

Authorised representative in EU  
Panasonic Testing Centre  
Panasonic Marketing Europe GmbH  
Winsbergring 15, 22525 Hamburg, Germany

Printed in Malaysia

**ACXF55-01490**  
FS1115-0