

Technics®

Bedienungsanleitung
Mode d'emploi
Istruzioni per l'uso
Gebruiksaanwijzing

Netzwerkaudio-Player
Lecteur réseau
Network Audio Player
Network Audio Speler

ST-C700

Music is borderless and timeless,
touching people's hearts across cultures and generations.
Each day the discovery of a truly emotive experience
from an unencountered sound awaits.
Let us take you on your journey to rediscover music.

Rediscover Music™

Technics

Wir möchten Ihnen dafür danken, dass Sie sich für dieses Gerät entschieden haben.
Bitte lesen Sie diese Anleitung vor der Inbetriebnahme dieses Produkts aufmerksam durch, und bewahren Sie dieses Handbuch für spätere Bezugnahme griffbereit auf.

■ Funktionen dieses Geräts

Dieses Gerät bietet folgende Funktionen:

Digital Noise Isolation-Architektur

Da die meisten Speichermedien für digitale Inhalte zur Nutzung mit PCs ausgelegt sind, werden diese nicht unter Berücksichtigung eines niedrigen Rauschens konzipiert, was für eine reine Tonwiedergabe entscheidend ist. Um diese Herausforderung zu überwinden, nutzt dieses Gerät eine eingehende Maßnahme gegen Jitter sowie eine hervorragende Technologie zur Rauschunterdrückung für jede einzelne Schnittstelle, um einen klaren Klang zu gewährleisten.

Virtueller Akkubetrieb

Der virtuelle Akkubetrieb verhindert das Mischen von Stromversorgungsrauschen, einem Faktor, der zur "Trübung" von Sound führt, ins Audiosignal. Das Ergebnis ist eine Verbesserung der Leistung der Klanglokalisierung sowie des räumlichen Ausdrucks.

Ultra Low Distortion Oversampling Digital Filter

Hochpräzises Oversampling eliminiert die Verzerrung und verbessert die Tonqualität der Musikquellen und gibt somit den Sound reich und mit räumlichem Ausdruck wieder.

■ Empfohlene Geräte

Wir empfehlen die Verwendung von Technics-Geräten (Sonderzubehör) für eine überragende Audioqualität.

Produktname	Modellnummer
Lautsprecheranlage	SB-C700
CD-Spieler	SL-C700*
Stereo-Vollstärker	SU-C700

* Dieses Produkt wird im März 2015 veröffentlicht.

Vorsichtsmaßnahmen

WARNUNG

Gerät

- Zur Reduzierung der Gefahr von Brand, elektrischem Schlag und Beschädigung:
 - Setzen Sie dieses Gerät weder Regen, noch Feuchtigkeit, Tropfen oder Spritzern aus.
 - Stellen Sie keine mit Flüssigkeiten gefüllten Gefäße, wie Vasen, auf dieses Gerät.
 - Ausschliesslich das empfohlene Zubehör verwenden.
 - Entfernen Sie die Abdeckungen nicht.
 - Reparieren Sie dieses Gerät nicht selbst. Wenden Sie sich zur Wartung an qualifiziertes Kundendienstpersonal.
 - Lassen Sie keine Gegenstände aus Metall in dieses Gerät fallen.
 - Stellen Sie keine schweren Gegenstände auf dieses Gerät.

Netzkabel

- Zur Reduzierung der Gefahr von Brand, elektrischem Schlag und Beschädigung:
 - Gewährleisten Sie, dass die Spannung der Stromversorgung dem auf diesem Gerät angegebenen Wert entspricht.
 - Fügen Sie den Netzstecker vollständig in die Steckdose ein.
 - Ziehen Sie nicht an der Leitung, knicken Sie sie nicht und stellen Sie keine schweren Gegenstände darauf.
 - Fassen Sie den Stecker nicht mit nassen Händen an.
 - Fassen Sie den Stecker beim Herausziehen an seinem Korpus an.
 - Verwenden Sie keinen Netzstecker und keine Steckdose, die beschädigt sind.
- Der Netzstecker ist das trennende Gerät.
Installieren Sie dieses Gerät so, dass der Netzstecker sofort aus der Wandsteckdose gezogen werden kann.

ACHTUNG

Gerät

- Stellen Sie keine Quellen offener Flammen, z.B. brennende Kerzen, auf das Gerät.
- Dieses Gerät kann beim Betrieb Hochfrequenzstörungen auffangen, die durch die Benutzung von Mobiltelefonen verursacht werden. Sollte eine solche Störung festgestellt werden, sollte das Handy in größerer Entfernung zu diesem Gerät betrieben werden.
- Dieses Gerät ist für den Betrieb in Ländern mit gemässigtem Klima bestimmt.

Aufstellung

- Stellen Sie dieses Gerät auf eine ebene Oberfläche.
- Zur Reduzierung der Gefahr von Brand, elektrischem Schlag und Beschädigung:
 - Installieren oder positionieren Sie dieses Gerät nicht in einem Bücherregal, Einbauschränk oder einem sonstigen engen Raum. Stellen Sie eine gute Belüftung des Gerätes sicher.
 - Achten Sie darauf, die Entlüftungsschlitze des Gerätes nicht durch Gegenstände aus Papier oder Stoff zu blockieren, z.B. Zeitungen, Tischdecken und Vorhänge.
 - Setzen Sie dieses Gerät keinem direkten Sonnenlicht, hohen Temperaturen, starker Feuchtigkeit und übermäßigen Erschütterungen aus.
- Heben oder tragen Sie dieses Gerät nicht, indem Sie es an einem seiner Hebel festhalten. Dadurch kann dieses Gerät herunterfallen, was zu Verletzungen oder Fehlfunktionen dieses Geräts führen kann.

Batterie

- Explosionsgefahr bei falschem Anbringen der Batterie. Ersetzen Sie die Batterie nur durch den vom Hersteller empfohlenen Typ.
- Der Missbrauch der Batterien kann zu einem Auslaufen von Elektrolyt und einem Brand führen.
 - Entfernen Sie die Batterien, wenn Sie die Fernbedienung über längere Zeit nicht benutzen. Bewahren Sie sie an einem kühlen, dunklen Ort auf.
 - Niemals starker Hitze oder offenem Feuer aussetzen.
 - Lassen Sie die Batterie(n) nie längere Zeit in einem Auto mit geschlossenen Türen und Fenstern zurück, das direkter Sonneneinstrahlung ausgesetzt ist.
 - Nehmen Sie die Batterien nicht auseinander, und schließen Sie sie nicht kurz.
 - Laden Sie Alkali- oder Manganbatterien nicht wieder auf.
 - Verwenden Sie keine Batterien mit teilweise abgelöstem Mantel.
- Wenden Sie sich zur Entsorgung der Batterien an die lokalen Behörden oder erfragen Sie die richtige Vorgehensweise zur Entsorgung.

CE 0560

Konformitätserklärung (DoC)

Hiermit erklärt "Panasonic Corporation", dass dieses Produkt die grundlegenden Anforderungen sowie die anderen relevanten Vorschriften der Richtlinie 1999/5/EG erfüllt.

Kunden können eine Kopie der Original-DoC unserer R&TTE-konformen Geräte von unserem DoC-Server herunterladen:

<http://www.doc.panasonic.de>

Wenden Sie sich an einen zugelassenen Vertragshändler:

Panasonic Marketing Europe GmbH, Panasonic Testing Centre, Winsbergring 15, 22525 Hamburg, Deutschland

Dieses Produkt ist für allgemeine Verbraucher bestimmt. (Kategorie 3)

Entsorgung von Altgeräten und Batterien Nur für die Europäische Union und Länder mit Recyclingsystemen

Dieses Symbol, auf den Produkten, der Verpackung und/oder den Begleitdokumenten, bedeutet, dass gebrauchte elektrische und elektronische Produkte sowie Batterien nicht in den allgemeinen Hausmüll gegeben werden dürfen.

Bitte führen Sie alte Produkte und verbrauchte Batterien zur Behandlung, Aufarbeitung bzw. zum Recycling gemäß den gesetzlichen Bestimmungen den zuständigen Sammelpunkten zu.

Indem Sie diese Produkte und Batterien ordnungsgemäß entsorgen, helfen Sie dabei, wertvolle Ressourcen zu schützen und eventuelle negative Auswirkungen auf die menschliche Gesundheit und die Umwelt zu vermeiden.

Für mehr Informationen zu Sammlung und Recycling, wenden Sie sich bitte an Ihren örtlichen Abfallentsorgungsdienstleister.

Gemäß Landesvorschriften können wegen nicht ordnungsgemäßer Entsorgung dieses Abfalls Strafgebühren verhängt werden.



Hinweis für das Batteriesymbol (Symbol unten):

Dieses Symbol kann in Kombination mit einem chemischen Symbol abgebildet sein. In diesem Fall erfolgt dieses auf Grund der Anforderungen derjenigen Richtlinien, die für die betreffende Chemikalie erlassen wurden.

Inhaltsverzeichnis

Vorsichtsmaßnahmen	5	Verwendung des PC etc.....	17
Zubehör	6	Verwenden der Bluetooth®.....	18
Benutzung der Bedienelemente.....	7	FM-Radio hören	20
Inbetriebnahme.....	9	Sie hören DAB/DAB+.....	21
HOME-Menü und Grundbedienung	11	Sound-Anpassung.....	22
Netzwerkeinstellungen	12	Sonstige	23
Abspielen von Musikdateien auf dem DLNA-Server....	13	Fehlerbehebung.....	25
Verwenden der iPhone/iPad/iPod	14	Gerätepfege.....	28
Verwenden der AirPlay	15	Technische Daten	29
Verwendung des USB-Geräts.....	15		

Hinweise zu Beschreibungen in dieser Bedienungsanleitung

- Seitenverweise werden dargestellt als "⇒ ○○".
- Die gezeigten Abbildungen können sich von Ihrem Gerät unterscheiden.
- Wenn nicht anders angegeben, werden die Bedienvorgänge unter Verwendung der Fernbedienung beschrieben.

Zubehör

1 Netzkabel

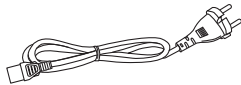

1 Koaxial-Digitalkabel

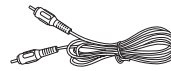

1 Fernbedienung
(N2QAYA000096)



1 System-Anschlusskabel



1 DAB-Zimmerantenne



2 Batterien für Fernbedienung

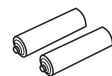

- Stand der in dieser Bedienungsanleitung aufgeführten Produktnummern ist November 2014. Änderungen vorbehalten.
- Verwenden Sie das Netzkabel nicht mit anderen Geräten.

■ Verwendung der Fernbedienung

Legen Sie die Batterie so ein, dass die Pole (+ und -) mit denen in der Fernsteuerung übereinstimmen.

Auf den Fernbedienungs-Signalsensor an diesem Gerät richten. (⇒ 7)

- Bewahren Sie die Batterien außerhalb der Reichweite von Kindern auf, um ein Verschlucken zu verhindern.

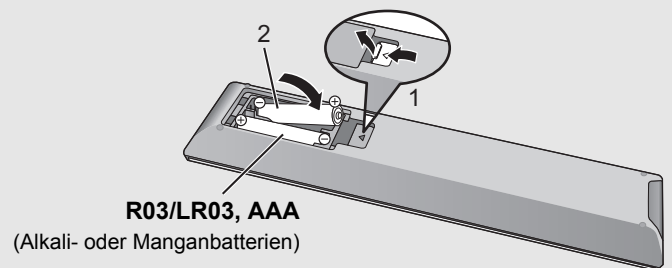

Benutzung der Bedienelemente

Dieses Gerät

■ Vorderansicht

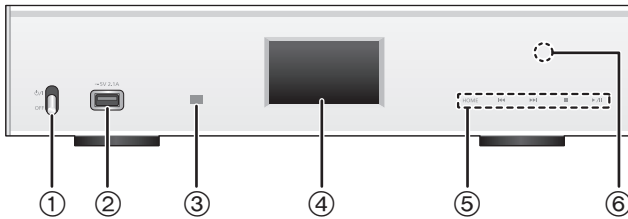

① Netzschalterhebel

Schalten Sie dieses Gerät ein/aus.

- Die Fernbedienung funktioniert nicht, wenn sich der Netzschalterhebel in der abgesenkten Position befindet.

② Port für iPhone/iPad/iPod und USB-Geräte (⇒ 14, 15)

③ Fernbedienungs-Signalsensor

Abstand: Max. 7 m direkt von der Vorderseite
Winkel: Ca. 30° links und rechts

④ Display

⑤ Grundsteuerschalter

Diese Schalter funktionieren nur durch Berühren der Zeichen. Bei jedem Berühren des Schalters ertönt ein Signalton. (⇒ 11)

- Wenn keine Wiedergabeinformationen am Display angezeigt werden (mit Ausnahme des NFC-Registrierungs- Standby- Modus (⇒ 18)), können Sie folgende Vorgänge auf dem Touch Panel ausführen:

⏪	▲ (Hoch)
⏩	▼ (Runter)
▶/	OK (OK)
■	RETURN (Zurück)
HOME (Berühren und halten Sie gedrückt)	MENU (Menü öffnen)

⑥ NFC-Touch-Bereich (⇒ 18)

Zum Kaufzeitpunkt ist die Schutzfolie am NFC-Touchbereich angebracht.

■ Rückansicht

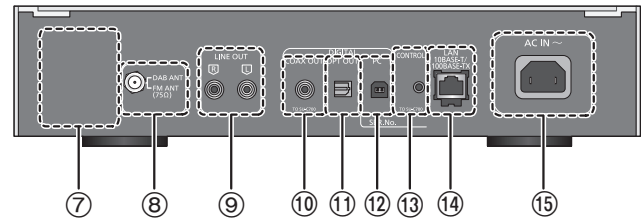

⑦ Produktkennzeichnung

Die Modellnummer ist angegeben.

⑧ DAB/FM-Anschluss (⇒ 10)

⑨ Analoger Audioausgangsanschluss [LINE OUT] (⇒ 9)

⑩ Digitaler Audioausgangsanschluss [COAX OUT] (⇒ 9)

⑪ Digitaler Audioausgangsanschluss [OPT OUT] (⇒ 9)

⑫ Digitaler Audioeingangsanschluss [PC] (⇒ 17) Zum Anschluss an einen PC etc.

⑬ Systemanschluss [CONTROL] (⇒ 9)

⑭ LAN-Anschluss [LAN] (⇒ 12)

⑮ Netzkabel-Anschluss [AC IN ~] (⇒ 10)

Fernbedienung

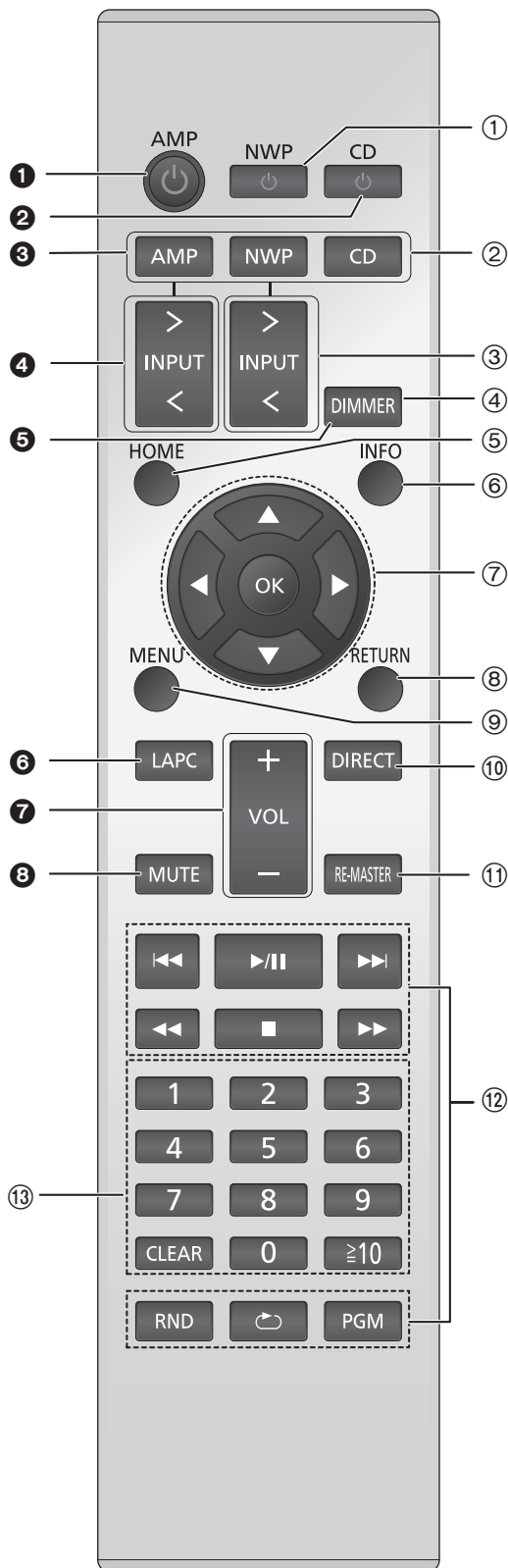

■ Für dieses Gerät funktionierende Tasten

- ① **[NWP ⏻]: Bereitschafts-/Ein-Schalter**
Drücken Sie diese Taste, um das Gerät ein- oder in den Stand-by-Modus zu schalten. Auch im Stand-by-Modus verbraucht das Gerät eine geringe Menge Strom.
• Die Fernbedienung funktioniert nicht, wenn sich der Netzschalterhebel in der abgesenkten Position befindet.
- ② **[AMP]/[NWP]/[CD]: Wählen Sie das zu bedienende Gerät**
- ③ **[> INPUT <]: Wählen Sie die Eingangsquelle**
- ④ **[DIMMER]: Passen Sie die Helligkeit des Displays etc. an (⇒ 11)**
- ⑤ **[HOME]: Anzeige HOME (⇒ 11)**
- ⑥ **[INFO]: Informationen anzeigen**
Drücken Sie diese Taste, um den Titel, den Künstler- und Albumnamen, den Dateitypen, die Abtastfrequenz, und andere Informationen anzuzeigen.
- ⑦ **[▲, ▼, ◀, ▶]/[OK]: Auswahl/OK**
- ⑧ **[RETURN]: Kehren Sie zur vorherigen Anzeige zurück**
- ⑨ **[MENU]: Gehen Sie ins Menü (⇒ 18, 19, 20, 21, 23)**
- ⑩ **[DIRECT]: Schalten Sie den Direktmodus ein/aus (⇒ 22)**
- ⑪ **[RE-MASTER]: Schalten Sie Re-Master ein/aus (⇒ 22)**
- ⑫ **Steuertasten für grundlegende Wiedergabefunktionen**
- ⑬ **Zifferntasten usw.**
 - Zur Auswahl einer 2-stelligen Nummer
Beispiel:
16: [≥10] → [1] → [6]
 - Zur Auswahl einer 4-stelligen Nummer
Beispiel:
1234: [≥10] → [≥10] → [≥10] → [1] → [2] → [3] → [4]
 - [CLEAR]: Löschen Sie den eingegebenen Wert.

■ Für SU-C700/SL-C700 funktionierende Tasten

Die Fernbedienung dieses Geräts funktioniert auch für das SU-C700/SL-C700.

Informationen zu den Bedienvorgängen für SU-C700/SL-C700 finden Sie auch in deren Bedienungsanleitungen.

- ① Standby-/Ein-Schalter für SU-C700
- ② Standby-/Ein-Schalter für SL-C700
- ③ Wählen Sie das zu bedienende Gerät
- ④ Wählen Sie die Eingabequelle für SU-C700
- ⑤ Passen Sie die Helligkeit des Displays etc. an
- ⑥ Messen Sie die Charakteristiken des Verstärkers und korrigieren Sie dessen Ausgabe
- ⑦ Anpassen der Lautstärke
- ⑧ Stummschalten des Tons

Inbetriebnahme

- Schalten Sie das gesamte Gerät vor dem Anschließen aus und lesen Sie die entsprechende Betriebsanleitung.
- Verbinden Sie das Netzkabel erst, wenn alle anderen Verbindungen hergestellt wurden.
- Setzen Sie die Stecker der zu verbindenden Kabel vollständig ein.
- Knicken Sie Kabel nicht in spitzen Winkeln.

Systemsteuerverbindung mit einem SU-C700

- Sie können digitale Audiosignale über dieses Gerät ausgeben und Musik wiedergeben.
- Sie können dieses Gerät und SU-C700 gleichzeitig über die Fernbedienung bedienen. (⇒ 25)

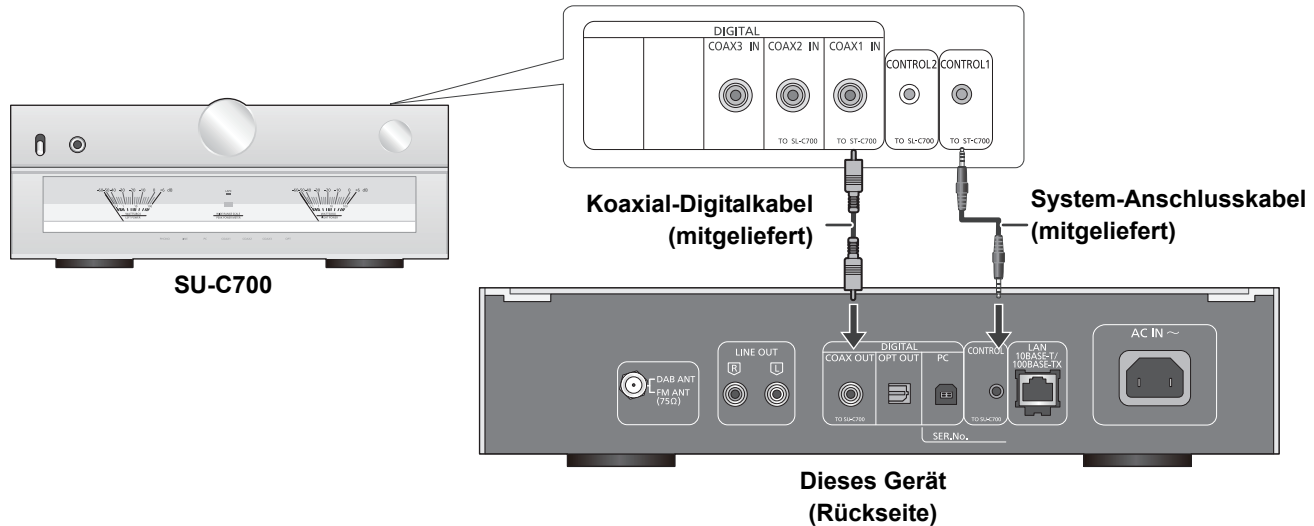

- Verwenden Sie ausschließlich die mitgelieferten System-Anschlusskabel oder die mitgelieferten Koaxial-Digitalkabel.
- Verbinden Sie das System-Anschlusskabel mit dem Systemanschluss [CONTROL1] des SU-C700.
- Verbinden Sie das Koaxial-Digitalkabel mit dem digitalen Audioeingangsanschluss [COAX1 IN] des SU-C700.

Anschluss an einen Verstärker und einen D/A-Wandler

Sie können analoge oder digitale Audiosignale über dieses Gerät ausgeben und Musikdateien wiedergeben.

z.B.

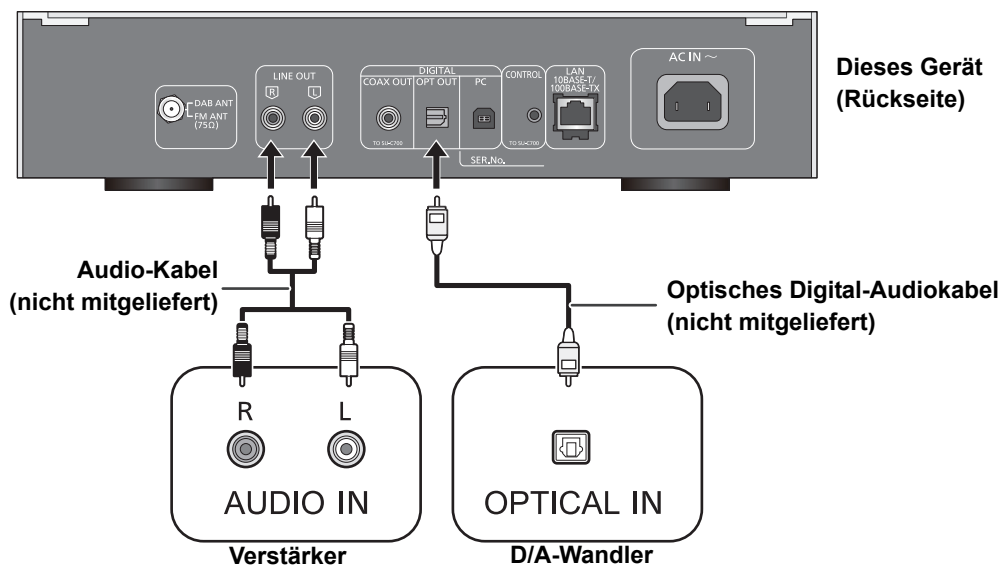

Antennenanschluss

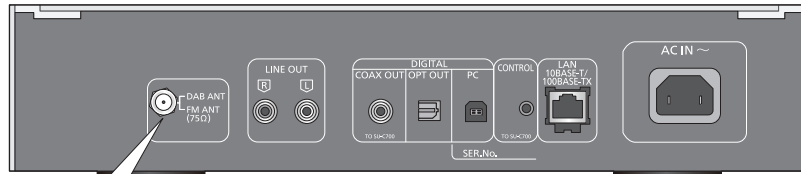

Dieses Gerät
(Rückseite)

Befestigen Sie den Antennendraht in der Position, in der die optimale Empfangsqualität erzielt wird.

**Klebstreifen
(nicht mitgeliefert)**

Darauf achten, die Mutter fest
anzuziehen.

**DAB-Innenantenne
(mitgeliefert)**

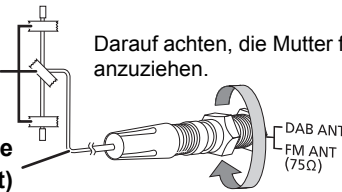

DAB ANT
FM ANT
(75Ω)



- Wenn der Radioempfang schlecht ist, verwenden Sie eine DAB-Außenantenne (nicht mitgeliefert).

Netzkabelanschluss

Erst anschließen, wenn alle anderen Kabel bereits angeschlossen sind.

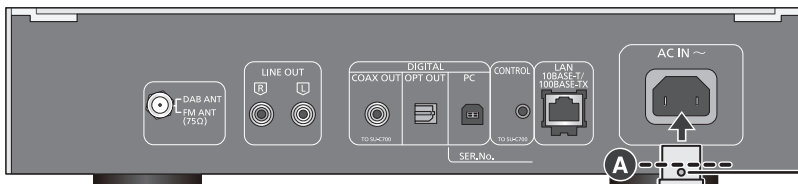

Dieses Gerät
(Rückseite)

Stecken Sie das Netzkabel bis zu **A** ein. Dies ist
ein Punkt direkt vor dem runden Loch.

Netzkabel (mitgeliefert)

An eine Netzsteckdose



- Dieses Gerät verbraucht eine geringe Menge Netzstrom (⇒ 29), auch wenn sich der Netzschalterhebel in der [OFF]-Position befindet. Ziehen Sie den Stecker aus der Netzsteckdose, wenn Sie das Gerät für einen längeren Zeitraum nicht verwenden. Stellen Sie das Gerät so auf, dass der Stecker leicht gezogen werden kann.

HOME-Menü und Grundbedienung

Die Hauptfunktionen dieses Geräts können im HOME Menü bedient werden.

Vorbereitung

- Bereiten Sie die Musik vor, die Sie wiedergeben möchten.
- Schalten Sie das verbundene Gerät (Verstärker etc.) ein und reduzieren Sie dessen Lautstärke.

- 1 Erhöhen Sie den Netzschalterhebel dieses Geräts auf die [⏻/|]-Position.
- 2 Drücken Sie [NWP].
- 3 Drücken Sie [HOME].



- 4 Wählen Sie mit [▲, ▼] eine Option aus und drücken Sie [OK].
 - Wiederholen Sie diesen Schritt, wenn weitere Optionen vorhanden sind.

LAN	Verbindet dieses Gerät mit einem Netzwerk und gibt über dieses Musik wieder. (⇒ 13)
USB	Gibt auf einem USB-Gerät oder einem iPhone/iPad/iPod gespeicherte Musik wieder. (⇒ 14, 15, 16)
PC	Gibt auf einem PC etc. gespeicherte Musik wieder (⇒ 17)
Bluetooth	Verbindet dieses Gerät mit einem Bluetooth®-Gerät und gibt darauf gespeicherte Musik wieder. (⇒ 18, 19)
FM	FM (⇒ 20)
DAB/DAB+	DAB/DAB+ (⇒ 21)
SETUP	(⇒ 11, 12, 22, 23, 24, 25)

- 5 Starten Sie die Wiedergabe.

■ Anzeige des HOME-Menüs

Drücken Sie [HOME].

Einstellen der Lautstärke

Passen Sie die Lautstärke des angeschlossenen Geräts (Verstärker etc.) an.

Display-Helligkeit

Die Helligkeit des Gerätedisplays und die Stromanzeige können geändert werden.

Wiederholt [DIMMER] betätigen.



- Wenn das Display ausgeschaltet wird, leuchtet es nur auf, wenn Sie dieses Gerät bedienen. Bevor sich das Display wieder ausschaltet, wird "Display Off" ein paar Sekunden lang angezeigt.

Betriebsgeräusch-Einstellung

Sie können den Signalton ein-/ausschalten.

- Die werkseitige Standardeinstellung ist "On".

- 1 Drücken Sie [NWP].
- 2 Drücken Sie [HOME].
- 3 Drücken Sie wiederholt [▲, ▼] zur Auswahl von "SETUP" und drücken Sie dann [OK].
- 4 Drücken Sie wiederholt [▲, ▼] zur Auswahl von "Beep" und drücken Sie dann [OK].
- 5 Drücken Sie [▲, ▼] zur Auswahl von "On"/"Off" und drücken Sie dann [OK].

Bedienung über die spezielle App "Technics Music App"

Wenn Sie die spezielle App "Technics Music App" (kostenlos) auf Ihrem Tablet/Smartphone installieren, können Sie dieses Gerät und den SU-C700 mit einer Vielzahl von Funktionen steuern.

Besuchen Sie für Details:

www.technics.com/support/

Netzwerkeinstellungen

Sie können Musik von einem iOS-Gerät (iPhone/iPad/iPod), einem Android™-Gerät oder einem PC (Mac/Windows) an dieses Gerät streamen, indem Sie die AirPlay- oder DLNA-Funktion verwenden. (⇒ 13, 15)

Zur Verwendung dieser Funktionen muss sich dieses Gerät im selben Netzwerk wie das AirPlay-kompatible Gerät oder das DLNA-kompatible Gerät befinden.

Kabelgebundene LAN-Verbindung

Normalerweise wird das Setup durch die einfache Verbindung über ein LAN-Kabel abgeschlossen.

Dieses Gerät (Rückseite)

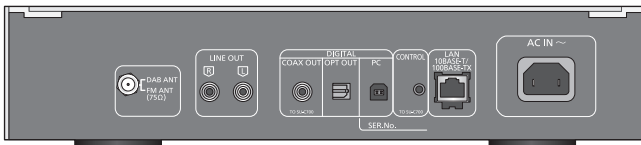

Breitband-Router, usw.

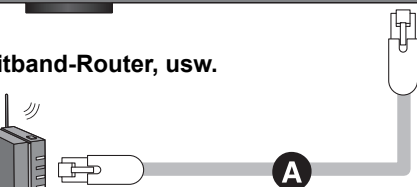
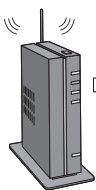

PC usw.

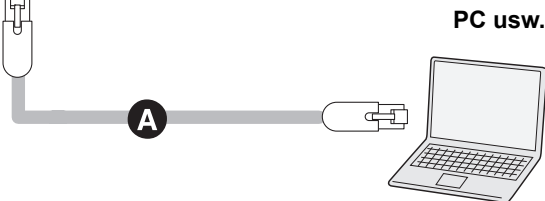

A: LAN-Kabel (nicht mitgeliefert)

- 1 Ziehen Sie das Netzkabel.
- 2 Verbinden Sie dieses Gerät über ein LAN-Kabel etc. mit einem Breitband-Router.
- 3 Verbinden Sie das Netzkabel mit diesem Gerät und stellen Sie den Netzschalterhebel auf die [I/O]-Position hoch. (⇒ 10)

Vornehmen der netzwerkbezogenen Einstellungen

Sie können den Namen dieses Geräts am Netzwerk (Friendly Name) ändern und eine bestimmte IP-Adresse, Subnetzmaske, einen Standard-Gateway, primären DNS etc. verwenden.

- Geben Sie keine Musik wieder, während Sie diese Einstellungen ändern.
- 1 Drücken Sie [NWP].
 - 2 Drücken Sie [HOME].
 - 3 Drücken Sie wiederholt [▲, ▼] zur Auswahl von "SETUP" und drücken Sie dann [OK].
 - 4 Drücken Sie wiederholt [▲, ▼] zur Auswahl von "Network" und drücken Sie dann [OK].
 - 5 Nehmen Sie die Auswahl vor und geben Sie die Details ein.
 - 6 Drücken Sie [OK], um die Einstellungen anzuwenden.
 - 7 Drücken Sie wiederholt [RETURN], um die Einstellungen zu verlassen.
 - 8 Drücken Sie [NWP ⏻], um das Gerät in den Standby-Modus zu schalten.
 - Warten Sie, bis "Please Wait" erlischt.
 - 9 Führen Sie "Kabelgebundene LAN-Verbindung" aus. (⇒ links)



- Bei Anschluss von Peripheriegeräten verwenden Sie gerade LAN Kabel (STP) der Kategorie 7 oder darüber.
- Wird ein anderes Kabel als ein LAN-Kabel in den LAN-Anschluss eingesteckt, kann das Gerät beschädigt werden.
- Wenn Sie die Netzwerkeinstellungen direkt nach dem Ausschalten dieses Geräts ändern, kann es einige Zeit dauern, bis die Änderungen übernommen werden.

Abspielen von Musikdateien auf dem DLNA-Server

Sie können auf einem mit Ihrem Heimnetzwerk verbundenen DLNA-zertifizierten Medienserver (PC, Smartphone etc.) gespeicherte Musikdateien teilen und die Inhalte über dieses Gerät genießen.

- Hinweise zum unterstützten Format finden Sie unter "Dateiformat" (⇒ 31).

Vorbereitung

- Beenden Sie die Netzwerkeinstellungen. (⇒ 12)
- Verbinden Sie das zu verwendende Gerät mit demselben Netzwerk wie dieses Gerät.
- Fügen Sie die Inhalte und den Ordner zu den Bibliotheken des Windows Media® Player 11 oder 12 oder eines Smartphones etc. hinzu.
 - Die Wiedergabeliste von Windows Media® Player kann nur Inhalte wiedergeben, die in den Bibliotheken gespeichert sind.
 - Um den Windows Media®-Player zum streamen zu verwenden, müssen Sie diesen im Voraus konfigurieren.

Wiedergabe von auf dem DLNA-Server gespeicherten Inhalten durch die Steuerung über dieses Gerät

Sie können die am DLNA-Server gespeicherte Musik auf diesem Gerät (DMP—Digital Media Player) durch Steuerung des DLNA-Servers über dieses Gerät wiedergeben.

- 1 Drücken Sie [NWP].
- 2 Drücken Sie wiederholt [> INPUT <] unter [NWP], um "LAN" auszuwählen.
 - Der Bildschirm zur Serverauswahl wird angezeigt.
- 3 Drücken Sie [▲, ▼] zur Auswahl eines DLNA-Servers im Netzwerk und drücken Sie anschließend [OK].
 - Der Bildschirm zur Ordner-/Inhaltsauswahl wird angezeigt.
 - Je nach den Spezifikationen werden Ordner/Inhalte möglicherweise in einer anderen Reihenfolge als auf dem Server angezeigt.
- 4 Wählen Sie mit [▲, ▼] eine Option aus und drücken Sie [OK].
 - Wiederholen Sie diesen Schritt, wenn weitere Optionen vorhanden sind.

Steuerung der Fernbedienung

Stopp	Drücken Sie [■].
Pause	Drücken Sie [▶/]. • Drücken Sie erneut, um die Wiedergabe fortzusetzen.
Überspringen	Drücken Sie [◀◀] oder [▶▶], um einen Titel zu überspringen. • Wenn Sie während der Pause eine dieser Tasten drücken, wird die Wiedergabe neu gestartet.
Suchlauf	Während Wiedergabe oder Pause [◀◀] oder [▶▶] drücken und gedrückt halten. • Am Gerät: halten Sie [◀◀] oder [▶▶] gedrückt.

■ Zufällige wiederholte Wiedergabe

Drücken Sie [RND].

Jedes Mal, wenn Sie die Taste drücken:

On	Alle Tracks in einem Ordner werden wiederholt wiedergegeben. • "RND ↻" wird angezeigt.
Off	Schaltet den Zufallswiederholungsmodus aus.

■ Wiederholte Wiedergabe

Drücken Sie [↻].

Jedes Mal, wenn Sie die Taste drücken:

1-Track	Nur der gewählte Titel wird abgespielt. • "1 ↻" wird angezeigt.
All	Alle Tracks in einem Ordner werden wiederholt. • "↻" wird angezeigt.
Off	Schaltet den Wiederholungsmodus aus.

Wiedergabe von auf dem DLNA-Server gespeicherten Inhalten durch die Steuerung über einen DMC

Durch Steuerung eines DMC (Digital Media Controller) kompatiblen Geräts können Sie die am DLNA-Server gespeicherte Musik auf diesem Gerät (DMR—Digital Media Renderer) wiedergeben.

- 1 Erhöhen Sie den Netzschalterhebel dieses Geräts auf die [⏻/⏪]-Position.
- 2 Bedienen Sie das DMC-kompatible Gerät und schließen Sie es an dieses Gerät an.
 - Der Gerätenamen dieses Geräts wird als "Technics ST-C700 _ _ _ _ _"*^{1,2} angezeigt.
 - Wegen Details hinsichtlich der Benutzung von DMC-kompatiblen Geräten siehe Bedienungsanleitung der Geräte oder der Software.



- Sie können die zufällige wiederholte Wiedergabe nicht in Kombination mit anderen Wiedergabemodi nutzen.
- Die Wiedergabe anderer Audioquellen stoppt und die DLNA-Ausgabe hat Vorrang, wenn Sie DMC bedienen.
- Je nach den Inhalten und dem angeschlossenen Gerät ist die Bedienung oder Wiedergabe unter Umständen nicht möglich.

*1 " _ " steht für eine Ziffer, die einzigartig für jedes Set ist.

*2 Der Gerätenamen kann von "Vornehmen der netzwerkbezogenen Einstellungen" geändert werden. (⇒ 12)

Verwenden der iPhone/iPad/iPod

Schließen Sie Ihren/Ihr iPhone/iPad/iPod an, um Musik wiederzugeben, die auf dem iPhone/iPad/iPod gespeichert ist, oder um den/das iPhone/iPad/iPod zu laden.

■ Kompatibler/s iPhone/iPad/iPod

iPhone 6 Plus / iPhone 6 / iPhone 5s / iPhone 5c / iPhone 5 / iPhone 4s / iPhone 4 / iPhone 3GS / iPhone 3G
iPad Air / iPad (3. und 4. Generation) / iPad 2 / iPad / iPad mini mit Retina-Display / iPad mini
iPod touch (2. bis 5. Generation)
iPod nano (3. bis 7. Generation)

(Stand: September 2014)



- Die Kompatibilität hängt von der Software-Version ab. Aktualisieren Sie Ihren/Ihr iPhone/iPad/iPod auf die aktuelle Software-Version, bevor Sie es mit diesem Gerät verwenden.
- Bitte beachten Sie, dass Panasonic keine Verantwortung für den Verlust von Daten und/oder Informationen übernimmt.
- Die folgenden Modelle nicht an den Port anschließen:
 - iPod classic, iPod [4. (Farb-Display) und 5. (Video) Generation], iPod nano (1. Generation)
 Es kann unerwartetes Verhalten auftreten.
- Die Ergebnisse der Bedienvorgänge können je nach iPhone/iPad/iPod-Modell variieren.

Anschluss eines iPhone/iPad/iPod

Verwenden Sie zum Anschluss an ein iPhone/iPad/iPod das entsprechende USB-Kabel (nicht mitgeliefert).

z.B.

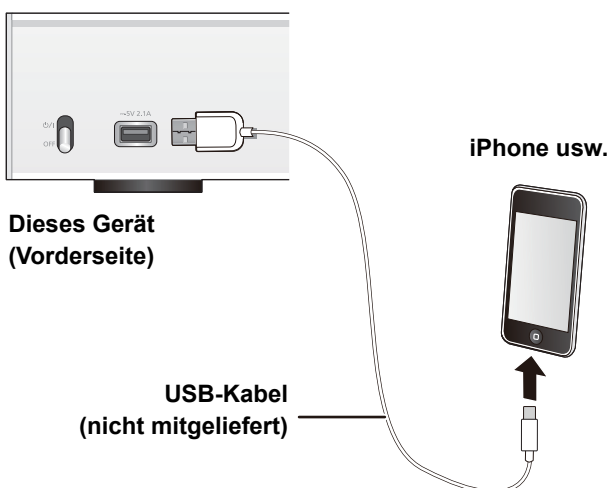

Dieses Gerät (Vorderseite)

USB-Kabel (nicht mitgeliefert)

iPhone usw.

Anhören von auf einem iPhone/iPad/iPod gespeicherten Musik

- 1 Verbinden Sie den/das iPhone/iPad/iPod mit dem Gerät.
- 2 Drücken Sie [NWP].
- 3 Drücken Sie wiederholt [> INPUT <] unter [NWP], um "USB" auszuwählen.
- 4 Starten Sie die Wiedergabe.

Steuerung der Fernbedienung

Stopp	Drücken Sie [■].
Pause	Drücken Sie [▶/⏸]. • Drücken Sie erneut, um die Wiedergabe fortzusetzen.
Überspringen	Drücken Sie [⏮] oder [⏭], um einen Titel zu überspringen.
Suchlauf	Während Wiedergabe oder Pause [⏮] oder [⏭] drücken und gedrückt halten. • Am Gerät: halten Sie [⏮] oder [⏭] gedrückt.



- Es kann erforderlich sein, das Album, den Künstler etc. auf dem iPhone/iPad/iPod auszuwählen.
- Je nach iOS-Version steht diese Funktion möglicherweise nicht zur Verfügung.

Aufladen eines iPhone/iPad/iPod

Wenn dieses Gerät eingeschaltet ist, beginnt der Ladevorgang, sobald ein iPhone/iPad/iPod an dieses Gerät angeschlossen wird.

- Das Aufladen ist nicht möglich, wenn dieses Gerät ausgeschaltet ist.
- Stellen Sie sicher, dass das Gerät eingeschaltet ist, wenn Sie den Ladevorgang beginnen.
 - Beim Aufladen eines iPhone/iPad/iPod, dessen Akku entladen ist, schalten Sie dieses Gerät nicht in den Standby-Modus, bis das iPhone/iPad/iPod wieder betriebsbereit ist.
- Überprüfen Sie am iPhone/iPad/iPod, ob der Akku vollständig geladen ist. Entfernen Sie nach vollständiger Aufladung das/den iPhone/iPad/iPod.
- Der Aufladevorgang endet, sobald der Akku vollständig aufgeladen ist. Der Akku entleert sich mit der Zeit.

Verwenden der AirPlay

AirPlay funktioniert mit iPhone, iPad und iPod touch mit iOS 4.3.3 oder später, Mac mit OS X Mountain Lion oder später und PC mit iTunes 10.2.2 oder später.

Musik hören mit AirPlay

Vorbereitung

- Beenden Sie die Netzwerkeinstellungen. (⇒ 12)
- Verbinden Sie das iOS-Gerät oder den PC mit demselben Netzwerk wie dieses Gerät.

1 **[iOS device]** : Starten Sie die "Music"- (oder iPod-) App.

[PC] : Starten Sie "iTunes".

2 Wählen Sie "Technics ST-C700 _____"*1,2 aus dem AirPlay  Symbol.

- Überprüfen Sie die Lautstärke-Einstellungen, bevor Sie mit der Wiedergabe beginnen. (Wird AirPlay das erste Mal verwendet, wird die Lautstärke unter Umständen mit maximaler Einstellung ausgegeben.)

3 Starten Sie die Wiedergabe.

- Die Wiedergabe startet mit einer leichten Verzögerung.

Steuerung der Fernbedienung

Stopp	Drücken Sie [■].
Pause	Drücken Sie [▶/]. • Drücken Sie erneut, um die Wiedergabe fortzusetzen.
Überspringen	Drücken Sie [◀◀] oder [▶▶], um einen Titel zu überspringen.



- Die Wiedergabe anderer Audioquellen stoppt und die AirPlay-Ausgabe hat Vorrang.
- Lautstärkeänderungen am iOS-Gerät oder in iTunes wirken sich auf das Gerät aus. (Unter iTunes Help finden Sie Informationen zu den erforderlichen Einstellungen in iTunes.)
- Mit einigen iOS- und iTunes-Versionen ist es unter Umständen nicht möglich, die AirPlay-Wiedergabe erneut zu starten, wenn die Auswahl geändert wird oder das Gerät während der AirPlay-Wiedergabe ausgeschaltet wird. Wählen Sie in diesem Fall ein anderes Gerät über das AirPlay-Symbol der Musik-App oder iTunes und wählen Sie dieses Gerät dann erneut als Ausgabelausgeber aus.
- AirPlay funktioniert nicht, wenn Videos in iTunes wiedergegeben werden.

*1 " _ " steht für eine Ziffer, die einzigartig für jedes Set ist.

*2 Der Gerätenamen kann von "Vornehmen der netzwerkbezogenen Einstellungen" geändert werden. (⇒ 12)

Verwendung des USB-Geräts

Sie können auf einem USB-Gerät gespeicherte Musik wiedergeben.

- Dieses Gerät gewährleistet nicht den Anschluss an alle USB-Geräte.
- FAT16 und FAT32 Dateisysteme werden unterstützt.
- Dieses Gerät unterstützt USB 2.0 Highspeed.
- USB-Geräte können von diesem Gerät nicht erkannt werden, wenn angeschlossen an:
 - einen USB-Hub
 - ein USB-Verlängerungskabel
- Es können keine USB-Kartenlesegeräte verwendet werden.
- Von diesem Gerät kann keine Musik auf ein USB-Gerät aufgenommen werden.
- Hinweise zum unterstützten Format finden Sie unter "Dateiformat" (⇒ 31).

Auf einem USB-Gerät gespeicherte Musik anhören

1 Verbinden Sie ein USB-Gerät mit diesem Gerät.

z.B.

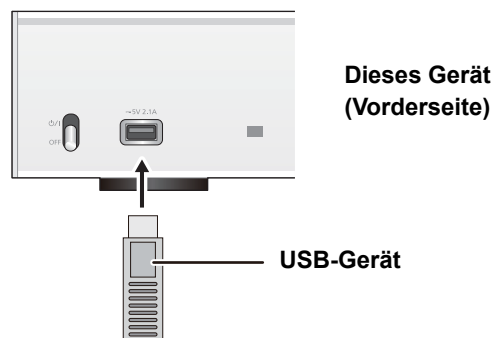

2 Drücken Sie [NWP].

3 Drücken Sie wiederholt [> INPUT <] unter [NWP], um "USB" auszuwählen.

4 Wählen Sie mit [▲, ▼] eine Option aus und drücken Sie [OK].

- Wiederholen Sie diesen Schritt, wenn weitere Optionen vorhanden sind.

Steuerung der Fernbedienung

Stopp	Drücken Sie [■].
Pause	Drücken Sie [▶/]. • Drücken Sie erneut, um die Wiedergabe fortzusetzen.
Überspringen	Drücken Sie [◀◀] oder [▶▶], um einen Titel zu überspringen. • Wenn Sie während der Pause eine dieser Tasten drücken, wird die Wiedergabe neu gestartet.
Suchlauf	Während Wiedergabe oder Pause [◀◀] oder [▶▶] drücken und gedrückt halten. • Am Gerät: halten Sie [◀◀] oder [▶▶] gedrückt. • Dieser Betrieb kann für einige Formate nicht möglich sein.

■ Zufällige wiederholte Wiedergabe

Drücken Sie [RND].



Jedes Mal, wenn Sie die Taste drücken:

On	Alle Tracks in einem Ordner werden wiederholt wiedergegeben. • "RND  " wird angezeigt.
Off	Schaltet den Zufallswiederholungsmodus aus.

■ Wiederholte Wiedergabe

Drücken Sie [].

Jedes Mal, wenn Sie die Taste drücken:

1-Track	Nur der gewählte Titel wird abgespielt. • "1  " wird angezeigt.
All	Alle Tracks in einem Ordner werden wiederholt. • "  " wird angezeigt.
Off	Schaltet den Wiederholungsmodus aus.







- Sie können die zufällige wiederholte Wiedergabe nicht in Kombination mit anderen Wiedergabemodi nutzen.
- Sie können die wiederholte Wiedergabe in Kombination mit der Programmwiedergabe nutzen.

Programmwiedergabe





Mit dieser Funktion können Sie bis zu 24 Titel programmieren.

Vorbereitung

- Tracks können nicht durch Verschieben von Ordnern programmiert werden. Verschieben Sie im Voraus alle zu programmierenden Tracks in einen einzelnen Ordner.

- 1 Drücken Sie [PGM] im Stop-Modus.
• "Program Mode"-Bildschirm wird angezeigt.
- 2 Drücken Sie [OK], um den Programmierbildschirm anzuzeigen.
- 3 Drücken Sie [, , um den gewünschten Track auszuwählen.
- 4 Drücken Sie [OK].
• Wiederholen Sie die Schritte 3 bis 4, um weitere Titel zu programmieren.
- 5 Drücken Sie [/||], um mit der Wiedergabe zu beginnen.
• Um zum "Program Mode"-Bildschirm zurückzukehren, drücken Sie [].

Steuerung der Fernbedienung

Stopp	Drücken Sie []. • Der programmierte Inhalt wird beibehalten.
Überprüfen des programmierten Ordners	Drücken Sie [ , ] im Stopp-Modus. • Um zum "Program Mode"-Bildschirm zurückzukehren, drücken Sie [RETURN].
Hinzufügen von Tracks	Führen Sie die Schritte 3 bis 4 im Stopp-Modus durch.
Letzten Titel löschen	Drücken Sie [CLEAR] im Stopp-Modus. • Es ist nicht möglich, den gewünschten programmierten Track auszuwählen und zu löschen.
Abbrechen des Programm-Modus	① Drücken Sie [PGM] im Stopp-Modus. • "Program Clear" wird angezeigt. ② Drücken Sie [ , ] zur Auswahl von "Yes" und drücken Sie dann [OK]. • Der Programmspeicher wird geleert.



- Der programmierte Inhalt wird beibehalten, so lange die Eingabequelle auf "USB" gestellt ist.
- Der Programmspeicher wird geleert:
 - Wenn das USB-Gerät ausgesteckt wird.
 - Wenn das Gerät in den Standby- oder Aus-Modus geschaltet wird.
- Sie können die Programmwiedergabe in Kombination mit der wiederholten Wiedergabe nutzen.

Verwendung des PC etc.

Sie können den digitalen Audioeingangsanschluss [PC] und einen PC etc. über ein USB-Kabel miteinander verbinden und Musik auf dem PC etc. mit diesem Gerät wiedergeben.

- Hinweise zum unterstützten Format finden Sie unter "Dateiformat" (⇒ 31).

Verbindung mit einem PC

Bevor Sie eine Verbindung zu einem PC herstellen, folgen Sie den Schritten unten.

- Beziehen Sie sich für die empfohlenen Betriebssystemversionen für Ihren PC auf Folgendes:
 - Windows Vista, Windows 7, Windows 8, Windows 8.1
 - OS X 10.7, 10.8, 10.9, 10.10
- 1 Laden Sie den speziellen Treiber auf den PC herunter und installieren Sie ihn. (Nur bei einem Windows-Betriebssystem)
Laden Sie den Treiber von der folgenden Website herunter und installieren Sie ihn.
www.technics.com/support/
 - 2 Laden Sie die spezielle App "Technics Audio Player" (kostenlos) auf den PC herunter und installieren Sie sie. (Gilt für das Windows-Betriebssystem und OS X)
Laden Sie die App von der folgenden Website herunter und installieren Sie diese.
www.technics.com/support/

(Stand: November 2014)

Anhören von Audio über einen PC etc.

- 1 Ziehen Sie das Netzkabel.
- 2 Verbinden Sie dieses Gerät und einen PC etc.

z.B.

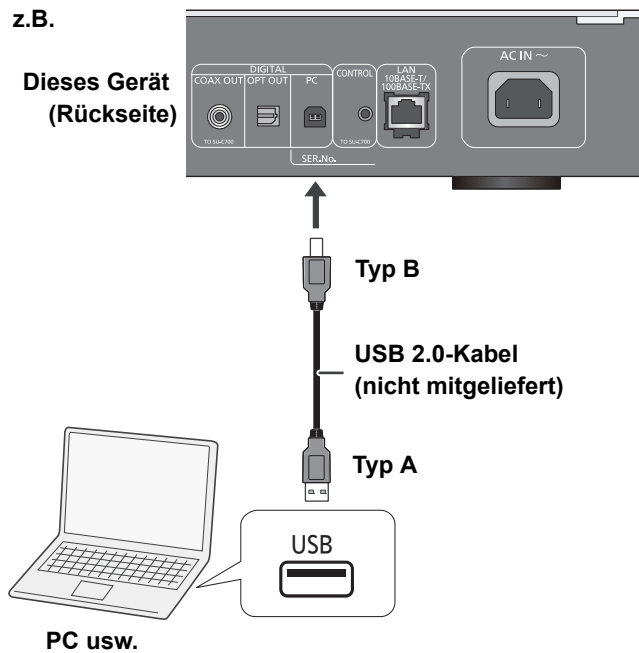

- 3 Verbinden Sie das Netzkabel mit diesem Gerät und stellen Sie den Netzschalterhebel auf die [I/O]-Position hoch. (⇒ 10)
- 4 Drücken Sie [NWP].
- 5 Drücken Sie wiederholt [> INPUT <] unter [NWP], um "PC" auszuwählen.
- 6 Bedienen Sie das zur Wiedergabe zu verwendende Gerät.
- 7 Drücken Sie [+ VOL -], um die Lautstärke einzustellen.

Verwenden der Bluetooth®

Sie können den Sound vom Bluetooth®-Audiogerät drahtlos von diesem Gerät anhören.

- Wegen Details siehe Bedienungsanleitung des Bluetooth®-Geräts.
- Wenn Sie ein mit NFC (Near Field Communication) kompatibles Bluetooth®-Gerät verwenden möchten, fahren Sie mit "Verbindung über NFC" fort.

Verbindung über das Bluetooth®-Menü

Vorbereitung

- Schalten Sie die Bluetooth®-Funktion des Geräts ein und stellen Sie das Gerät in der Nähe des Geräts auf.

- 1 Drücken Sie [NWP].
- 2 Drücken Sie wiederholt [> INPUT <] unter [NWP], um "Bluetooth" auszuwählen.
- 3 Drücken Sie [MENU].
- 4 Drücken Sie wiederholt [▲, ▼] zur Auswahl von "Pairing" und drücken Sie dann [OK].
- 5 Drücken Sie [▲, ▼] zur Auswahl von "Yes" und drücken Sie dann [OK].
 - "Pairing" wird auf dem Display eingeblendet.
- 6 Wählen Sie "ST-C700" aus dem Bluetooth®-Menü des Bluetooth®-Geräts.
 - Der Name des angeschlossenen Geräts wird am Display angezeigt.



- Bei Aufforderung zur Eingabe des Zugangsschlüssels "0000" eingeben.
- Mit diesem Gerät können Sie bis zu 8 Geräte registrieren. Wird ein 9. Gerät angekoppelt, wird das Gerät, das am längsten nicht verwendet wurde, ersetzt.

Verbindung über NFC

Nur für NFC-kompatible Bluetooth®-Geräte (Android™-Geräte mit Version 4.1 oder höher)

Durch Annähern eines NFC (Near Field Communication)-kompatiblen Bluetooth® Gerätes an dieses Gerät, können Sie eine Reihe von Schritten ausführen, und zwar von der Registrierung eines Bluetooth®-Geräts bis zu seinem Anschluss an dieses Gerät, ausführen.

Vorbereitung

- Schalten Sie die NFC-Funktion des Geräts ein.

- 1 Drücken Sie [NWP].
- 2 Drücken Sie wiederholt [> INPUT <] unter [NWP], um "Bluetooth" auszuwählen.
- 3 Drücken Sie [MENU].
- 4 Drücken Sie wiederholt [▲, ▼] zur Auswahl von "NFC" und drücken Sie dann [OK].
- 5 Drücken Sie [▲, ▼] zur Auswahl von "Yes" und drücken Sie dann [OK].
- 6 Berühren und halten Sie Ihr Gerät innerhalb von 20 Sekunden am NFC-Touch-Bereich dieses Geräts. (⇒ 7)
 - Bewegen Sie das Bluetooth®-Gerät nicht, bis es eine Meldung anzeigt oder auf irgend eine Weise reagiert wird.
Wenn das Bluetooth®-Gerät reagiert hat, entfernen Sie es von diesem Gerät.
 - Wenn die Verbindung des Bluetooth®-Geräts hergestellt wurde, wird der Name des angeschlossenen Geräts auf dem Display angezeigt.
 - Die Position des NFC-Touch-Bereichs unterscheidet sich je nach Gerät. Wenn keine Verbindung hergestellt werden kann obwohl Ihr Bluetooth®-Gerät den NFC-Touch-Bereich dieses Geräts berührt hat, ändern Sie die Position des Geräts.



- Wenn Sie ein anderes NFC-kompatibles Bluetooth®-Gerät verbinden, wird das zuvor verbundene Gerät automatisch getrennt.
- Wenn die Verbindung hergestellt wurde, startet die Wiedergabe, je nach verwendetem Gerätetyp, möglicherweise automatisch.
- Die Verbindung per NFC funktioniert möglicherweise je nach dem verwendeten Gerätetypen nicht ordnungsgemäß.
- Stellen Sie eine NFC-Verbindung ausschließlich auf die in der Bedienungsanleitung beschriebene Weise her. Dies kann zu Fehlfunktionen führen.

Anhören von auf einem Bluetooth®-Gerät gespeicherten Musik

- 1 Drücken Sie [NWP].
- 2 Drücken Sie wiederholt [> INPUT <] unter [NWP], um "Bluetooth" auszuwählen.
 - "Ready" wird auf dem Display eingeblendet.
 - Wenn Sie [▶/||] drücken, versucht dieses Gerät, eine Verbindung zum zuletzt verbundenen Bluetooth®-Gerät aufzubauen.
 - "Linking" wird auf dem Display eingeblendet.
- 3 Wählen Sie "ST-C700" aus dem Bluetooth® - Menü des Bluetooth®-Geräts.
 - Der Name des angeschlossenen Geräts wird am Display angezeigt.
- 4 Starten Sie die Wiedergabe auf dem Bluetooth®-Gerät.

Steuerung der Fernbedienung

Stopp	Drücken Sie [■].
Pause	Drücken Sie [▶/]. <ul style="list-style-type: none"> • Drücken Sie erneut, um die Wiedergabe fortzusetzen.
Überspringen	Drücken Sie [◀◀] oder [▶▶], um einen Titel zu überspringen.
Suchlauf	Während Wiedergabe oder Pause [◀◀] oder [▶▶] drücken und gedrückt halten. <ul style="list-style-type: none"> • Am Gerät: halten Sie [◀◀] oder [▶▶] gedrückt.



- Dieses Gerät kann nur mit einem Gerät auf einmal verbunden werden.
- Zur Verwendung der Fernbedienung dieses Geräts mit einem Bluetooth®-Gerät muss das Bluetooth®-Gerät AVRCP (Audio Video Remote Control Profile) unterstützen. Je nach dem Status des Geräts könnten einige Steuerungen nicht möglich sein.

Bluetooth® Übertragungsmodus

Sie können den Übertragungsmodus ändern, um der Übertragungs- oder Tonqualität Vorrang zu geben.

- 1 Drücken Sie [NWP].
- 2 Drücken Sie wiederholt [> INPUT <] unter [NWP], um "Bluetooth" auszuwählen.
 - Ist bereits ein Bluetooth®-Gerät angeschlossen, dieses abtrennen.
- 3 Drücken Sie [MENU].
- 4 Drücken Sie wiederholt [▲, ▼] zur Auswahl von "Link Mode" und drücken Sie dann [OK].
- 5 Betätigen Sie [▲, ▼], um den Modus auszuwählen und dann [OK].

Mode 1	Betonung der Konnektivität
Mode 2	Betonung der Klangqualität (Standard)



- Wählen Sie "Mode 1" wenn der Sound unterbrochen wird.

Abtrennen eines Bluetooth®-Geräts

- 1 Drücken Sie [NWP].
- 2 Drücken Sie [MENU].
- 3 Drücken Sie wiederholt [▲, ▼] zur Auswahl von "Disconnect?" und drücken Sie dann [OK].
- 4 Drücken Sie [▲, ▼] zur Auswahl von "Yes" und drücken Sie dann [OK].



- Das Bluetooth®-Gerät wird abgeschaltet, wenn eine andere Audioquelle ausgewählt wird.

FM-Radio hören

Sie können bis zu 30 Kanäle einstellen.

Vorbereitung

- Drücken Sie [NWP] und anschließend wiederholt [> INPUT <] unter [NWP], um "FM" auszuwählen.

Automatische Voreinstellung

- 1 Drücken Sie [NWP].
- 2 Drücken Sie [MENU].
- 3 Drücken Sie wiederholt [▲, ▼] zur Auswahl von "Auto Preset" und drücken Sie dann [OK].
- 4 Drücken Sie [▲, ▼] zur Auswahl von "Lowest" oder "Current" und drücken Sie dann [OK].

Lowest:

Mit dem automatischen Einspeichern bei der niedrigsten Frequenz (FM 87,50) beginnen.

Current:

Mit dem automatischen Einspeichern bei der aktuellen Frequenz beginnen.

Manuelle Abstimmung und Voreinstellung

- 1 Drücken Sie [◀◀] oder [▶▶], um den Sender einzustellen.
 - Zur automatischen Abstimmung halten Sie die Taste gedrückt, bis die Frequenz sich schnell zu ändern beginnt.
- 2 Drücken Sie [PGM].
- 3 Drücken Sie die Zifferntasten, um einen Speicherplatz zu wählen.
 - Wiederholen die Schritte 1 bis 3, um weitere Sender einzustellen.



- Ein zuvor gespeicherter Sender wird überschrieben, wenn ein anderer auf dem gleichen Kanal gespeichert wird.

Einen vorprogrammierten Sender auswählen

Drücken Sie die Zifferntasten [◀◀] oder [▶▶], um den vorprogrammierten Sender auszuwählen.

Verbessern der Klangqualität

- 1 Drücken Sie [NWP].
- 2 Drücken Sie [MENU].
- 3 Drücken Sie wiederholt [▲, ▼] zur Auswahl von "FM Mode" und drücken Sie dann [OK].
- 4 Drücken Sie [▲, ▼], um "Mono" auszuwählen, und danach [OK].
 - "MONO" wird angezeigt.

Um die Einstellung beizubehalten

Fahren Sie mit den Schritten 2 und 3 von "Manuelle Abstimmung und Voreinstellung" fort.



- Wählen Sie "Stereo" in Schritt 4 aus, um zur Stereo-Übertragung zurückzukehren.
- "Mono" wird abgebrochen, wenn die Frequenz geändert wird.

Empfang von RDS-Programmen

Das Gerät kann in einigen verfügbaren Bereichen die vom Radiodatensystem (RDS) übermittelten Textdaten anzeigen.



- RDS ist nur verfügbar, wenn Stereo-Empfang vorhanden ist.
- Bei ungünstigen Empfangsbedingungen erscheinen u. U. keine RDS-Anzeigen.
- Die RDS-Funktion funktioniert nicht, wenn "Mono" in "FM Mode" ausgewählt ist. (⇒ oben)

Sie hören DAB/DAB+

Sie können bis zu 20 Kanäle einstellen.

Vorbereitung

- Überprüfen Sie, ob die DAB-Antenne angeschlossen ist. (⇒ 10)
- Drücken Sie [NWP] und anschließend wiederholt [**>** INPUT **<**] unter [NWP], um "DAB/DAB+" auszuwählen.
 - Bei erstmaliger Auswahl von "DAB/DAB+" leitet das System den Vorgang "Automatische DAB-Abstimmung" ein.

Automatische DAB-Abstimmung

- 1 Drücken Sie [NWP].
- 2 Drücken Sie [MENU].
- 3 Drücken Sie wiederholt [**▲**, **▼**] zur Auswahl von "Auto Scan" und drücken Sie dann [OK].
- 4 Drücken Sie [**▲**, **▼**] zur Auswahl von "Yes" und drücken Sie dann [OK].
 - "Auto Scan" wird angezeigt.

Manuelle DAB-Abstimmung

Verwenden Sie die manuelle Abstimmung, um die günstigste Antennenposition zu finden und den gewählten DAB-Frequenz-Block zu suchen.

- 1 Drücken Sie [NWP].
- 2 Drücken Sie [MENU].
- 3 Drücken Sie wiederholt [**▲**, **▼**] zur Auswahl von "Manual Scan" und drücken Sie dann [OK].
- 4 Betätigen Sie [**▲**, **▼**], zur Auswahl eines abzutastenden Frequenzblocks und drücken Sie dann [OK].

Voreinstellung des Speichers

- 1 Drücken Sie [**◀◀**] oder [**▶▶**], um den Sender einzustellen.
- 2 Drücken Sie [PGM].
- 3 Betätigen Sie die Zifferntasten, um eine vorab eingerichteten Kanal zu wählen.
 - Führen Sie die Arbeitsgänge 1 bis 3 erneut aus, um weitere Sender einzurichten.



- Ein zuvor gespeicherter Sender wird überschrieben, wenn ein anderer auf dem gleichen Kanal gespeichert wird.
- Sie können keine Sender voreinstellen, wenn der Sender nicht überträgt oder ein Secondary Service ausgewählt ist.
- Während der automatischen Abstimmung wird der Senderspeicher gelöscht.

Auswahl eines voreingestellten Senders

Betätigen Sie die Zifferntasten, [**◀◀**] von [**▶▶**], um den voreingestellten Sender zu wählen.

Anzeige verfügbarer Informationen

Sie können Informationen zur DAB-Übertragung, zur Programmart, zur Gruppenkennzeichnung und zur Frequenz ansehen.

Drücken Sie [INFO], um die verfügbaren Informationen abzurufen.

DAB Sekundär

Einige DAB/DAB+-Sender bieten sowohl einen Secondary als auch einen Primary Service an. Bietet der Sender, den Sie hören, einen Secondary Service, wird "**▼**" angezeigt.

- 1 Drücken Sie [NWP].
- 2 Drücken Sie [MENU].
- 3 Drücken Sie wiederholt [**▲**, **▼**] zur Auswahl von "Secondary" und drücken Sie dann [OK].
- 4 Drücken Sie [**▲**, **▼**], um den Secondary Service auszuwählen und dann [OK].



- Die Einstellung begibt sich zurück in den Primary Service, wenn Änderungen vorgenommen werden (z. B. wenn der Sender gewechselt wird).

Qualität des DAB-Signals

Beim Einstellen der Antenne können Sie die Empfangsqualität prüfen.

- 1 Drücken Sie [NWP].
 - 2 Drücken Sie [MENU].
 - 3 Drücken Sie wiederholt [**▲**, **▼**] zur Auswahl von "Signal Quality" und drücken Sie dann [OK].
 - 4 Drücken Sie [**▲**, **▼**] zur Auswahl der Frequenz.
- z. B.

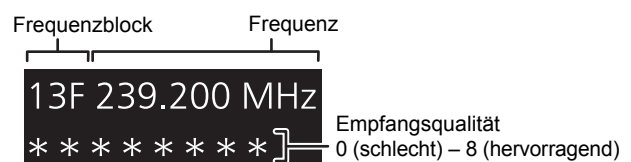

Sound-Anpassung

Die folgenden Soundeffekte können zum Audio-Ausgang hinzugefügt werden.

Anhören von natürlicher klingendem Sound (Re-Master)

Durch das Re-Mastering erweitert sich das Wiedergabeband und es wird eine höhere Bit-Tiefe erzielt, um einen originalgetreuen natürlichen und raumfüllenden Klang zu erzeugen.

- Die werkseitige Standardeinstellung ist "Off".

- 1 Drücken Sie [NWP].
- 2 Drücken Sie [RE-MASTER] zur Auswahl von "On"/"Off".

Direktmodus

Dieses Gerät kann Eingangssignale übertragen, ohne eine digitale Signalverarbeitung (DSP - Digital Signal Processing) auszuführen. Dies ermöglicht eine originalgetreue und hochqualitative Sound-Wiedergabe.

- Die werkseitige Standardeinstellung ist "Off".

- 1 Drücken Sie [NWP].
- 2 Drücken Sie [DIRECT] zur Auswahl von "On"/"Off".

Einstellen der Abtastfrequenz

Sie können eine Obergrenze für den Abtastfrequenzbereich einstellen. Bitte beachten Sie, dass der Bereich, der verarbeitet werden kann, vom Verstärker oder D/A-Wandler abhängt. Detaillierte Informationen finden Sie in der Bedienungsanleitung des angeschlossenen Geräts.

- Die werkseitige Standardeinstellung ist "32kHz-192kHz".

Vorbereitung

- Stellen Sie "Digital Output" auf "On".

- 1 Drücken Sie [NWP].
- 2 Drücken Sie [HOME].
- 3 Drücken Sie wiederholt [▲, ▼] zur Auswahl von "SETUP" und drücken Sie dann [OK].
- 4 Drücken Sie wiederholt [▲, ▼] zur Auswahl von "D.Output fs" und drücken Sie dann [OK].
- 5 Wählen Sie mit [▲, ▼] eine Option aus und drücken Sie [OK].
 - Sie können eine Abtastfrequenz von 96 kHz oder 192 kHz auswählen.

Deaktivierung des Audioausgangs

Durch die Deaktivierung des Audioausgangs von ungenutzten Anschlüssen wird das Rauschen minimiert und die Wiedergabe in höherer Audioqualität ermöglicht.

- Die werkseitige Standardeinstellung ist "On".

- 1 Drücken Sie [NWP].
- 2 Drücken Sie [HOME].
- 3 Drücken Sie wiederholt [▲, ▼] zur Auswahl von "SETUP" und drücken Sie dann [OK].

Um den digitalen Audioausgang zu deaktivieren:

Drücken Sie wiederholt [▲, ▼] zur Auswahl von "Digital Output" und drücken Sie dann [OK].

Um den analogen Audioausgang zu deaktivieren:

Drücken Sie wiederholt [▲, ▼] zur Auswahl von "Analog Output" und drücken Sie dann [OK].

- 4 Drücken Sie [▲, ▼] zur Auswahl von "Off" und drücken Sie dann [OK].
 - Um den Ausgang wieder zu aktivieren, wählen Sie "On".



- Je nach der wiedergegebenen Musikquelle, kann die angewandte Einstellung weniger wirksam sein.
- Je nach der wiedergegebenen Musikquelle können die gewünschte Audioqualität und der gewünschte Klangfeldeffekt möglicherweise nicht erzielt werden. Schalten Sie diese Funktion in solchen Fällen aus.
- Weder der Re-Master- als auch der Direktmodus können auf "On" gestellt werden.
- Wenn "Digital Output" oder "Analog Output" auf "Off" gestellt ist, wird kein Sound ausgegeben.
- Es kann einige Zeit dauern, bis Audio ausgegeben wird, wenn Sie die Audioqualität eingestellt haben.

Sonstige

Einschlaf-Zeitschaltuhr

Mit der Einschlaf-Zeitschaltuhr schaltet sich das Gerät nach einer voreingestellten Zeit ab.

- 1 Drücken Sie [NWP].
- 2 Drücken Sie [MENU].
- 3 Drücken Sie wiederholt [▲, ▼] zur Auswahl von "Sleep" und drücken Sie dann [OK].
- 4 Drücken Sie [▲, ▼] zur Einstellung der Zeit (in Minuten) und drücken Sie dann [OK].

"30 minutes" ↔ "60 minutes" ↔ "90 minutes" ↔ "120 minutes"
↑ "Off" ←

Auto-OFF-Funktion

Dieses Gerät ist darauf ausgelegt, den Stromverbrauch zu reduzieren und Energie einzusparen. Das Gerät wird automatisch in den Standby-Modus geschaltet, wenn kein Sound vorhanden ist und wenn es ca. 20 Minuten lang nicht verwendet wird.

- Die werkseitige Standardeinstellung ist "On".

Abbruch dieser Funktion

- 1 Drücken Sie [NWP].
- 2 Drücken Sie [HOME].
- 3 Drücken Sie wiederholt [▲, ▼] zur Auswahl von "SETUP" und drücken Sie dann [OK].
- 4 Drücken Sie wiederholt [▲, ▼] zur Auswahl von "AUTO OFF" und drücken Sie dann [OK].
- 5 Drücken Sie [▲, ▼] zur Auswahl von "Off" und drücken Sie dann [OK].
 - Um den Ausgang wieder zu aktivieren, wählen Sie "On".



- Die Auto-Aus-Funktion ist aktiv, bis sie ausgeschaltet wird, auch dann, wenn dieses Gerät ein- und ausgeschaltet wird.
- Wenn "DAB/DAB+" oder "FM" die Quelle ist, funktioniert die Funktion nicht.
- Wenn "Network Standby" auf "On" eingestellt wird, wird auch diese Funktion auf "On" eingestellt. Zum Ändern der Einstellung, stellen Sie "Network Standby" auf "Off". (⇒ 23)

Netzwerk-Standby

Dieses Gerät kann sich automatisch aus dem Standby-Modus einschalten, wenn dieses Gerät als AirPlay/DLNA-Player ausgewählt ist.

- Die werkseitige Standardeinstellung ist "Off".

- 1 Drücken Sie [NWP].
- 2 Drücken Sie [HOME].
- 3 Drücken Sie wiederholt [▲, ▼] zur Auswahl von "SETUP" und drücken Sie dann [OK].
- 4 Drücken Sie wiederholt [▲, ▼] zur Auswahl von "Network Standby" und anschließend [OK].
- 5 Drücken Sie [▲, ▼] zur Auswahl von "On" und drücken Sie dann [OK].



- Wenn diese Funktion auf "On" gestellt ist, erhöht sich der Stromverbrauch im Standby-Modus.

Firmware-Update

Panasonic könnte gelegentlich eine aktualisierte Firmware für dieses Gerät ausgeben, die die Weise, in der eine Funktion arbeitet, hinzufügen oder verbessern könnte. Diese Aktualisierungen stehen kostenlos zur Verfügung.

Vorbereitung

- Verbinden Sie dieses Gerät mit dem Netzwerk. (⇒ 12)
 - Stellen Sie sicher, dass das Netzwerk mit dem Internet verbunden ist.

- 1 Drücken Sie [NWP].
- 2 Drücken Sie [HOME].
- 3 Drücken Sie wiederholt [▲, ▼] zur Auswahl von "SETUP" und drücken Sie dann [OK].
- 4 Drücken Sie wiederholt [▲, ▼] zur Auswahl von "F/W Update" und drücken Sie dann [OK].
- 5 Drücken Sie [▲, ▼] zur Auswahl von "Yes" und drücken Sie dann [OK].

Stecken Sie das Netzkabel nicht aus oder senken Sie nicht den Netzschalterhebel auf die [OFF]-Position, während eine der folgenden Meldungen angezeigt wird.

"Linking" oder "Updating"

- Während des Update-Prozesses können keine anderen Vorgänge ausgeführt werden.

- Nachdem das Update erfolgreich beendet wurde, wird "Success" angezeigt.

- 6 Stecken Sie das Netzkabel aus und stecken Sie es nach 3 Minuten wieder ein.



- Wenn keine Updates zur Verfügung stehen, wird "No Need" nach Schritt 5 angezeigt.
- Das Herunterladen dauert einige Minuten. Es könnte je nach Verbindungsumgebung länger dauern oder nicht richtig funktionieren.

■ Überprüfung der Firmware-Version

- 1 Drücken Sie [NWP].
- 2 Drücken Sie [HOME].
- 3 Drücken Sie wiederholt [▲, ▼] zur Auswahl von "SETUP" und drücken Sie dann [OK].
- 4 Drücken Sie wiederholt [▲, ▼] zur Auswahl von "F/W Version" und drücken Sie dann [OK].
 - Drücken Sie [OK] zum Beenden.

Fernbedienungscode

Wenn ein anderes Gerät auf die mitgelieferte Fernbedienung reagiert, ändern Sie den Fernbedienungscode.

- Die werkseitige Standardeinstellung ist "Mode 1".

Richten Sie die Fernbedienung auf dieses Gerät und halten Sie [OK] sowie die Zifferntaste mindestens 4 Sekunden lang gedrückt.

- Wenn der Code der Fernbedienung geändert wird, wird der neue Code einige Sekunden lang auf dem Display angezeigt.

[OK] + [1]	Stellen Sie den Code auf "Mode 1"
[OK] + [2]	Stellen Sie den Code auf "Mode 2"



- Wenn SU-C700/SL-C700 über die Systemsteuerfunktion verbunden ist, ändern Sie dessen Fernbedienungscode sowie den Fernbedienungscode für dieses Gerät.

Ändern der Zeichenkodierung

Sie können die Zeichenkodierung von Titelnamen, Künstlernamen und anderen Informationen ändern, wenn diese nicht wie erwartet angezeigt werden.

- Die werkseitige Standardeinstellung ist "Type 1(日本)".

- 1 Drücken Sie [NWP].
- 2 Drücken Sie [HOME].
- 3 Drücken Sie wiederholt [▲, ▼] zur Auswahl von "SETUP" und drücken Sie dann [OK].
- 4 Drücken Sie wiederholt [▲, ▼] zur Auswahl von "E Asian Character" und drücken Sie dann [OK].
- 5 Drücken Sie [▲, ▼] zur Auswahl von "Type 1(日本)"/"Type 2(简体字)" und drücken Sie dann [OK].

Type 1(日本)	Japanisch hat Priorität.
Type 2(简体字)	Chinesisch (vereinfacht) hat Priorität.

Fehlerbehebung

Verwendung der Systemsteuerfunktion

Sie können dieses Gerät und SU-C700 gleichzeitig über die Fernbedienung bedienen.

Vorbereitung

- ① Verbinden Sie dieses Gerät und SU-C700 mit den System-Anschlusskabeln und Koaxial-Digitalkabeln. (⇒ 9)
- ② Stellen Sie den Netzschalterhebel dieses Geräts und SU-C700 auf die [⏻/⏷]-Position.

■ Gleichzeitiges Schalten dieses Geräts und SU-C700 auf ein/Standby

- Wenn Sie die Fernbedienung auf dieses Gerät richten und [NWP ⏻] drücken, während sich dieses Gerät und SU-C700 im Standby-Modus befinden, werden dieses Gerät und SU-C700 gleichzeitig eingeschaltet.
- Wenn dieses Gerät und das SU-C700 eingeschaltet sind und die Eingabequelle des SU-C700 auf "COAX1" gestellt ist, können Sie mit dem Sleep-Timer einstellen, dass diese automatisch in den Standby-Modus geschaltet werden. (⇒ 23)

■ Automatisches Umschalten der Eingabequelle des Geräts SU-C700

Wenn Sie einen Bedienvorgang wie die Wiedergabe bei diesem Gerät ausführen, wird die Eingabequelle des SU-C700 automatisch auf "COAX1" umgeschaltet.

■ Einstellen von Bass/Mitte/Höhe

Sie können den Klang des SU-C700 mit diesem Gerät anpassen. Jeder Tonbereich (Bass/Mitte/Höhe) kann eingestellt werden.

- 1 Drücken Sie [NWP].
- 2 Drücken Sie [HOME].
- 3 Drücken Sie wiederholt [▲, ▼] zur Auswahl von "SETUP" und drücken Sie dann [OK].
- 4 Drücken Sie wiederholt [▲, ▼] zur Auswahl von "Tone Control" und drücken Sie dann [OK].
- 5 Drücken Sie [▲, ▼] zur Auswahl von "On (adjustment)" und drücken Sie dann [OK].
- 6 Drücken Sie [▲, ▼] zur Auswahl von "BASS" (Bass), "MID" (Mitte) oder "TREBLE" (Höhe).
- 7 Drücken Sie [◀, ▶], um die Stufe auszuwählen, und dann [OK].
 - Jeder Pegel kann zwischen "-10" und "+10" eingestellt werden.

Vor dem Kundendienst prüfen Sie Folgendes. Wenn Sie bei einigen Kontrollpunkten Zweifel haben oder die in Ihrer Betriebsanleitung aufgeführten Angaben Ihr Problem nicht lösen können, wenden Sie sich an Ihren Händler.

Wärmeentwicklung dieses Geräts.

- Dieses Gerät wird warm, wenn es für eine längere Zeit verwendet wird. Dies ist kein Grund zur Beunruhigung.

Haben Sie die neueste Firmware installiert?

- Panasonic verbessert ständig die Firmware des Gerätes, um zu gewährleisten, dass unsere Kunden in den Genuss der modernsten Technologie kommen. (⇒ 24)

So setzen Sie alle Einstellungen auf die werksseitigen Standardeinstellungen zurück.

Setzen Sie den Speicher in den folgenden Fällen zurück:

- Bei Drücken der Tasten erfolgt keine Reaktion.
- Sie möchten den Speicherinhalt löschen und zurücksetzen.

- ① Drücken Sie [NWP].
- ② Drücken Sie [HOME].
- ③ Drücken Sie wiederholt [▲, ▼] zur Auswahl von "SETUP" und drücken Sie dann [OK].
- ④ Drücken Sie wiederholt [▲, ▼] zur Auswahl von "Initialization" und drücken Sie dann [OK].
- ⑤ Drücken Sie [▲, ▼] zur Auswahl von "Yes" und drücken Sie dann [OK].
- ⑥ Drücken Sie [▲, ▼] zur Auswahl von "Yes" und drücken Sie anschließend erneut [OK].

Allgemeines

Während der Wiedergabe ist ein Brummtön zu hören.

- Ein Netzkabel oder eine Leuchtstoffröhre befindet sich in der Nähe der Kabel. Halten Sie andere Elektrogeräte und Kabel von den Kabeln dieses Geräts fern.

Kein Ton.

- Überprüfen Sie die Lautstärke des angeschlossenen Geräts (Verstärker etc.).
- Prüfen Sie, ob die Kabelverbindungen mit den Eingangs- und Ausgangsanschlüssen fehlerhaft sind. Wenn dies der Fall ist, schalten Sie dieses Gerät aus und verbinden Sie die Kabel richtig.
- Überprüfen Sie, ob die korrekte Eingabequelle ausgewählt ist.
- Setzen Sie die Stecker der zu verbindenden Kabel vollständig ein.
- Wenn "Digital Output" oder "Analog Output" auf "Off" gestellt ist, wird kein Sound ausgegeben. Ändern Sie die Einstellung des zu verwendenden Ausgangsanschlusses auf "On". (⇒ 22)
- Die Wiedergabe von Mehrkanal-Inhalten wird nicht unterstützt.



- Informationen zu den Bedienvorgängen für SU-C700 finden Sie auch in deren Bedienungsanleitungen.

Der Sound wird unterbrochen.

- Je nach Ihrer Umgebung kann Audio während der Wiedergabe unterbrochen werden. Überprüfen Sie die Bedienungsanleitung des angeschlossenen Geräts sowie die Verbindung zum Gerät.

Die Wiedergabe startet nicht.

- Je nach Ihrer Umgebung oder Ihren angeschlossenen Geräten kann dies einige Zeit dauern.

Die Systemsteuerfunktion funktioniert nicht.

- Verbinden Sie das System-Anschlusskabel mit dem Systemanschluss [CONTROL1] des SU-C700.
- Verbinden Sie das Koaxial-Digitalkabel mit dem digitalen Audioeingangsanschluss [COAX1 IN] des SU-C700.

Das Gerät wird automatisch ausgeschaltet.

- Ist die Auto-Aus-Funktion aktiviert? (⇒ 23)
- Wenn der SU-C700 über die Systemsteuerfunktion mit diesem Gerät verbunden wird, wechselt dieses Gerät möglicherweise in den Standby-Modus, wenn der SU-C700 in den Standby-Modus wechselt. (⇒ 9, 25)

AirPlay/DLNA

Verbindung zum Netzwerk kann nicht hergestellt werden.

- Überprüfen Sie die Netzwerkverbindung und die Einstellungen. (⇒ 12)

Verbindung zum Gerät kann nicht hergestellt werden.

- Stellen Sie sicher, dass die Multicast-Funktion im Wireless-Router aktiviert ist.
- Stellen Sie sicher, dass das Gerät und dieses Gerät mit demselben Netzwerk verbunden sind. (⇒ 12)
- Verbinden Sie das kompatible Gerät erneut mit dem Netzwerk und verbinden Sie sich wieder mit diesem Gerät.
- Stellen Sie "Network Standby" auf "Off" (⇒ 23), schalten Sie dieses Gerät aus und wieder ein und stellen Sie anschließend wieder eine Verbindung zu diesem Gerät her.

Die Wiedergabe startet nicht.

Der Sound wird unterbrochen.

- Das gleichzeitige Verwenden von anderen 2,4 GHz-Geräten, wie Mikrowellen, schnurlosen Telefonen, etc., kann zu Verbindungsunterbrechungen führen. Erhöhen Sie die Entfernung zwischen dem drahtlosen Router und diesen Geräten.
- Wenn mehrere Wireless-Geräte gleichzeitig das gleiche Wireless-Netz nutzen, wie auch dieses Gerät, versuchen Sie, die anderen Geräte auszuschalten oder deren Zugriff auf das Wireless-Netz einzuschränken.
- Wenn die Wiedergabe anhält, überprüfen Sie den Wiedergabestatus am Gerät.

iPhone/iPad/iPod

Bedienung nicht möglich.

- Wählen Sie "USB" als Eingabequelle.
- Vergewissern Sie sich, dass der/das iPhone/iPad/iPod korrekt angeschlossen ist.
- Schließen Sie den/das iPhone/iPad/iPod wieder an oder versuchen Sie das/den iPhone/iPad/iPod erneut zu starten
- Der Akku des iPhone/iPad/iPod ist leer. Laden Sie den/das iPhone/iPad/iPod auf und nehmen Sie ihn/es wieder in Betrieb.

Der/Das iPhone/iPad/iPod wird nicht aufgeladen.

- Stellen Sie sicher, dass das Gerät eingeschaltet ist, wenn Sie den Ladevorgang beginnen.
 - Beim Aufladen eines iPhone/iPad/iPod, dessen Akku entladen ist, schalten Sie dieses Gerät nicht in den Standby-Modus, bis das iPhone/iPad/iPod wieder betriebsbereit ist.

USB

Das USB-Laufwerk oder dessen Inhalt kann nicht gelesen werden.

- Das USB-Laufwerkformat oder dessen Inhalt ist nicht mit dem Gerät kompatibel. (⇒ 31)

Keine Reaktion, wenn [▶/II] gedrückt wird.

- Trennen Sie das USB-Gerät und schließen Sie es wieder an. Oder schalten Sie das Gerät aus und wieder ein.

Langsamer Betrieb des USB-Sticks.

- Große Dateien oder USB-Sticks beanspruchen eine längere Lesezeit.

PC

Der PC erkennt dieses Gerät nicht.

- Überprüfen Sie Ihre Betriebsumgebung. (⇒ 17)
- Starten Sie den PC neu, schalten Sie dieses Gerät aus und wieder ein und stecken Sie das USB-Kabel anschließend wieder ein.
- Verwenden Sie einen anderen USB-Anschluss am verbundenen PC.
- Installieren Sie den speziellen Treiber, wenn Sie einen PC mit Windows verwenden.

Es können keine am PC gespeicherten Musikdateien gefunden werden.

- Bei der Wiedergabe von Musikdateien über ein Netzwerk, werden die Dateien, die nicht auf dem Server-Netzwerk registriert sind nicht angezeigt. Detaillierte Informationen finden Sie in der Bedienungsanleitung Ihres Servers.

Bluetooth®

Die Kopplung kann nicht beendet werden.

- Überprüfen Sie den Zustand des Bluetooth®-Geräts.

Das Gerät kann nicht verbunden werden.

- Die Kopplung der Vorrichtung war nicht erfolgreich oder die Aufzeichnung wurde ersetzt. Versuchen Sie das Gerät neu anzukoppeln.
- Dieses Gerät könnte mit einem anderen Gerät verbunden sein. Trennen Sie die Verbindung des anderen Geräts und versuchen Sie, das Gerät erneut zu koppeln.

Das Gerät ist angeschlossen, aber es ist kein Ton über dieses Gerät zu hören.

- Für einige integrierte Bluetooth®-Geräte müssen Sie den Audioausgang manuell auf "ST-C700" stellen. Lesen Sie für Details die Bedienungsanleitung des Geräts.

NFC funktioniert nicht.

- Stellen Sie sicher, dass die NFC-Funktion des Geräts eingeschaltet ist.
- Wenn Sie es erneut versuchen, ändern Sie den Winkel, mit dem das Bluetooth®-Gerät den NFC-Touchbereich berührt.
- Schalten Sie die NFC-Funktion dieses Geräts ein, wenn Sie ein Gerät über NFC verbinden. (⇒ 18)

Radio

Der Empfang ist schlecht oder es ist ein schlagender Sound zu hören.

- Halten Sie die Antenne von Computern, Fernsehern, anderen Kabeln und Leitungen entfernt.
- Verwenden Sie eine Außenantenne.

Platte

Die Fernbedienung funktioniert nicht richtig.

- Um Interferenzen zu vermeiden, stellen Sie keine Objekte vor den Signalsensor. (⇒ 7)
- Ändern Sie den Fernbedienungscode, wenn andere Geräte auf diese Fernbedienung reagieren. (⇒ 24)
- Wenn das SU-C700/SL-C700 als zu betreibendes Gerät ausgewählt ist, drücken Sie [NWP] und versuchen Sie, den Vorgang erneut auszuführen. (⇒ 8)

Durch Drücken von [DIMMER] wird die Helligkeit des Displays und der Anzeigen vom SU-C700/SL-C700 geändert.

- [DIMMER] funktioniert für SU-C700/SL-C700 sowie für dieses Gerät. Schalten Sie das Gerät, dessen Helligkeitsstufe Sie beibehalten möchten, aus und drücken Sie [DIMMER].

Meldungen

Die folgenden Meldungen oder Servicenummern erscheinen unter Umständen auf dem Display des Gerätes.

“AUTO OFF”

- Das Gerät wurde ca. 20 Minuten lang nicht benutzt und wird innerhalb einer Minute heruntergefahren. Drücken Sie eine beliebige Taste, um dies zu verhindern.

“Checking Connection”

- Das Gerät überprüft den angeschlossenen/das angeschlossene iPhone/iPad/iPod oder USB-Gerät.

“Download Error”

- Der Firmware-Download ist fehlgeschlagen. Drücken Sie zum Beenden eine beliebige Taste. Bitte versuchen Sie es später erneut.
- Der Server kann nicht gefunden werden. Drücken Sie zum Beenden eine beliebige Taste. Stellen Sie sicher, dass das Drahtlosnetzwerk mit dem Internet verbunden ist.

“Empty”

- Der gewählte Ordner ist leer. Verschieben Sie Titel in den Ordner und versuchen Sie, den Vorgang erneut auszuführen.
- Der Server wird im Netzwerk nicht gefunden. Überprüfen Sie, ob der Server mit demselben Netzwerk wie dieses Gerät verbunden ist und versuchen Sie erneut, eine Verbindung zu diesem Gerät herzustellen. (⇒ 13, 15)

“Error”

- Die Bedienung ist inkorrekt. Lesen Sie die Anleitung durch und versuchen Sie es erneut.

“F□□” (“□□” steht für eine Zahl.)

- Es liegt ein Problem mit diesem Gerät vor.
 - Ist die Lautstärke extrem hoch? Verringern Sie in diesem Fall die Lautstärke.
 - Befindet sich dieses Gerät an einem besonders warmen Ort? In diesem Fall bringen Sie das Gerät an einen kühleren Ort, warten eine Weile und versuchen dann, es wieder einzuschalten.
 Wenn das Problem weiterhin besteht, notieren Sie die angezeigte Nummer, trennen das Netzkabel ab und wenden sich an Ihren Händler.

“No Network Connection”

- Dieses Gerät hat keine Verbindung mit dem Netzwerk. Überprüfen Sie die Netzwerkverbindung. (⇒ 12)

“No Memory”

- Es liegen keine auswählbaren voreingestellten DAB/DAB+-Sender vor. Nehmen Sie die Voreinstellung einiger Kanäle vor. (⇒ 21)

“No Signal”

- Dieser Sender kann nicht empfangen werden. Kontrollieren Sie Ihre Antenne.

Gerätepflege

“Not Conditional”

- Die Funktion, die Sie verwenden möchten, ist mit den derzeitigen Einstellungen nicht verfügbar. Überprüfen Sie die Schritte und Einstellungen.

“PGM Full”

- Die Anzahl der programmierten Titel ist mehr als 24.

“Please Wait”

- Dies wird beispielsweise angezeigt, wenn dieses Gerät ein-/ausgeschaltet ist. (Für bis zu 1 Minute und 30 Sekunden)

“Remote □” (“□” steht für eine Zahl.)

- Die Fernbedienung und das Gerät verwenden unterschiedliche Codes. Ändern Sie den Code an der Fernbedienung.
 - Wenn “Remote 1” angezeigt wird, drücken und halten Sie [OK] und [1] für mindestens 4 Sekunden.
 - Wenn “Remote 2” angezeigt wird, drücken und halten Sie [OK] und [2] für mindestens 4 Sekunden.

“Scan Failed”

- Die Sender können nicht empfangen werden. Kontrollieren Sie Ihre Antenne und versuchen Sie einen automatischen Scanvorgang. (⇒ 21)
Wird immer noch “Scan Failed” eingeblendet, finden Sie den besten Signalempfang mit der “Manual Scan” Senderwahlfunktion. (⇒ 21)

“Searching”

- Das Gerät überprüft den DLNA-Server im Netzwerk.

“Unlocked”

- “PC” ist ausgewählt, aber es ist kein PC angeschlossen. Überprüfen Sie die Verbindung mit dem PC. (⇒ 17)
- Audiosignale, wie Abtastfrequenz-Komponenten, werden nicht richtig eingegeben.
 - Hinweise zum unterstützten Format finden Sie unter “Dateiformat” (⇒ 31).

“USB Over Current Error”

- Der/Das iPhone/iPad/iPod oder das USB-Gerät nimmt zu viel Strom auf. Trennen Sie den/das iPhone/iPad/iPod bzw. das USB-Gerät ab und schalten Sie das Gerät ein und wieder aus.

“Hub Device Not Supported”

“Unrecognizable Device”

“Unsupported”

“Unsupported USB Device”

- Sie haben einen/ein iPhone/iPad/iPod oder ein USB-Gerät angeschlossen, das nicht unterstützt wird.
 - Ist der/das iPhone/iPad/iPod kompatibel, dieses einschalten und korrekt anschließen.
- Das Dateiformat auf dem iPhone/iPad/iPod oder USB-Gerät wird nicht unterstützt.
 - Hinweise zum unterstützten Format finden Sie unter “Dateiformat” (⇒ 31).

Stecken Sie vor der Wartung das Netzkabel aus der Netzsteckdose aus. Reinigen Sie dieses Gerät mit einem weichen Tuch.

- Wenn der Schmutz hartnäckig ist, wringen Sie ein nasses Tuch gründlich aus, um den Schmutz abzuwischen und trocknen Sie es mit einem weichen Tuch ab.
- Verwenden Sie keine Lösungsmittel wie Benzin, Verdünner, Alkohol, Haushaltsreiniger, einen chemischen Wischer etc. Diese könnten dazu führen, dass sich das äußere Gehäuse verformt oder die Beschichtung abblättert.

Technische Daten

■ ALLGEMEIN

Spannungsversorgung	AC 220 V bis 240 V, 50/60 Hz
Leistungsaufnahme	26 W
Stromverbrauch im Standby-Modus* ¹	
(Wenn "Network Standby" ausgeschaltet ist)	Ca. 0,2 W
(Wenn "Network Standby" eingeschaltet ist)	Ca. 4 W
Stromverbrauch in ausgeschaltetem Zustand	Ca. 0,2 W
Abmessungen (B×H×T)	340 mm×78 mm×305 mm
Gewicht	Ca. 4,0 kg
Betriebstemperaturbereich	0 °C bis +40 °C
Betriebsfeuchtigkeitsbereich	35 % bis 80 % Rel. Feuchte (keine Kondensbildung)

■ ANSCHLUSS-TEIL

Analogausgang	
LINE OUT	Klinkenbuchse
Digitalausgang	
Optischer Digitalausgang	Optischer Anschluss
Koaxialer Digitalausgang	Klinkenbuchse
Systemanschluss	
Systemsteuerung	Ø3,5 mm Buchse
USB	
Vorderer USB-Port	Typ A Anschluss
Supportspeicher-Kapazität	2 TB (max.)
Maximale Anzahl an Ordnern (Alben)	800
Maximale Anzahl an Dateien (Lieder)	8000
Dateiensystem	FAT16, FAT32
USB-Anschlussleistung	DC OUT 5 V 2,1 A (max.)
PC	
Hinterer USB-Port	Typ B Anschluss
Ethernet Interface	
LAN	10 Base-T/100 Base-TX

■ FORMAT-ABSCHNITT

USB-A	
USB Standard	USB 2.0 High-Speed
USB-Massenspeicher-Klasse	
USB-B	
USB Standard	USB 2.0 High-Speed
USB-Audio-Klassenspezifikation	USB-Audio-Klasse 2.0, Asynchronmodus
DSD-Steuermodus	Nativer ASIO-Modus, DoP-Modus DSD64/DSD128-Wiedergabe

■ ANALOGAUSGANG-ABSCHNITT

Kanal	2 ch
Ausgangspegel	
LINE OUT	2,0 Vrms
Frequenzantwort	2 Hz bis 90 kHz (−3 dB)
THD+N	0,0012 % (1 kHz, 0 dB)
S/R	112 dB (IHF-A)
Dynamikumfang	112 dB (IHF-A)

■ BLUETOOTH®/NFC-ABSCHNITT

Bluetooth®	
Bluetooth®-Systemspezifikation	Bluetooth® Ver.3.0
Klassifizierung von Drahtlosgeräten	Klasse 2 (2,5 mW)
Unterstützte Profile	A2DP/AVRCP
Unterstützter Codec	aptX® Low Latency, AAC, SBC
Frequenzband	2,4 GHz Band FH-SS
Reichweite	Ca. 10 m Sichtlinie*2

■ TUNERTEIL

Frequenzmodulation (FM)	
Stationsspeicher	30 Sender
Frequenzbereich	87,50 MHz bis 108,00 MHz (50 kHz-Schritt)
Antennenklemmen	75 Ω (ungleichmäßig)
DAB	
DAB-Speicher	20 Kanäle
Frequenzband (Wellenlänge)	
Band III (All Band III)	5A bis 13F (174,928 MHz bis 239,200 MHz)
Empfindlichkeit	
Mindestanforderung	−98 dBm
DAB-Außenantennenanschluss	F-Anschluss (75 Ω)



● Änderungen der technischen Daten bleiben ohne vorherige Ankündigung vorbehalten.

● Die Gewichtsangaben und Abmessungen sind ungefähre Werte.

*1 Wenn das iPhone/iPad/iPod nicht aufgeladen wird

*2 Voraussichtliche Entfernung für den Datenaustausch

Messumgebung: Temperatur 25 °C / Höhe 1,0 m

Messung in "Mode 1"

■ Dateiformat

Dieses Gerät unterstützt die folgenden Dateiformate.

- Dieses Gerät unterstützt nicht die Wiedergabe von kopiergeschützten Musikdateien.
- Die Wiedergabe aller Dateien in Formaten, die von diesem Gerät unterstützt werden, kann nicht garantiert werden.
- Die Wiedergabe einer Datei in einem Format, das von diesem Gerät nicht unterstützt wird, kann zu abgehacktem Audio oder zu Rauschen führen. Überprüfen Sie in solchen Fällen, ob dieses Gerät das Dateiformat unterstützt.
- Dieses Gerät unterstützt nicht die Wiedergabe von VBR (Variable Bitrate).
- Einige der angeschlossenen Geräte (Server) sind möglicherweise in der Lage, Dateien in Formate zu konvertieren, die von diesem Gerät nicht unterstützt werden, und diese auszugeben. Detaillierte Informationen finden Sie in der Bedienungsanleitung Ihres Servers.
- Die von diesem Gerät und von der Wiedergabe-Software angezeigten Dateiinformationen (Abtastfrequenz, etc.) können sich voneinander unterscheiden.

USB-A

Dateiformat	Erweiterung	Abtastrate	Bitrate Anzahl der Quantisierungsbits
MP3	.mp3	32/44, 1/48 kHz	16 kbps bis 320 kbps
AAC	.m4a/.aac	32/44, 1/48/88, 2/96 kHz	16 kbps bis 320 kbps
WMA	.wma	32/44, 1/48 kHz	16 kbps bis 320 kbps
WAV	.wav	32/44, 1/48/88, 2/96/176, 4/192 kHz	16/24 bit
FLAC	.flac	32/44, 1/48/88, 2/96/176, 4/192 kHz	16/24 bit
AIFF	.aiff	32/44, 1/48/88, 2/96/176, 4/192 kHz	16/24 bit
ALAC	.m4a	32/44, 1/48/88, 2/96 kHz	16/24 bit
DSD	.dff/.dsf	2,8224/5,6448 MHz	

PC (USB-B)*1

Dateiformat	Erweiterung	Abtastrate	Bitrate Anzahl der Quantisierungsbits
PCM		32/44, 1/48/88, 2/96/176, 4/192 kHz	16/24/32 bit
DSD	.dff/.dsf	2,8224/5,6448 MHz	

LAN (DLNA)*2

Dateiformat	Erweiterung	Abtastrate	Bitrate Anzahl der Quantisierungsbits
MP3	.mp3	32/44, 1/48 kHz	16 kbps bis 320 kbps
AAC	.m4a/.aac	32/44, 1/48/88, 2/96 kHz	16 kbps bis 320 kbps
WMA	.wma	32/44, 1/48 kHz	16 kbps bis 320 kbps
WAV	.wav	32/44, 1/48/88, 2/96/176, 4/192 kHz	16/24 bit
FLAC	.flac	32/44, 1/48/88, 2/96/176, 4/192 kHz	16/24 bit
AIFF	.aiff	32/44, 1/48/88, 2/96/176, 4/192 kHz	16/24 bit
ALAC	.m4a	32/44, 1/48/88, 2/96 kHz	16/24 bit
DSD	.dff/.dsf	2,8224/5,6448 MHz	

*1 Wenn Sie die spezielle App herunterladen und installieren, können Sie Dateien in vielen verschiedenen Formaten wiedergeben. (⇒ 17)
Detaillierte Informationen finden Sie in der Bedienungsanleitung des App.

*2 Ob jede Musikdatei über Ihr Netzwerk wiedergegeben werden kann, wird durch den Netzwerk-Server bestimmt, auch wenn das Dateiformat oben aufgelistet ist. Wenn Sie beispielsweise Windows Media® Player 11 verwenden, sind nicht alle Musikdateien auf dem PC abspielbar. Sie können nur diejenigen wiedergeben, die zur Bibliothek von Windows Media® Player 11 hinzugefügt wurden.

■ Über Bluetooth®

Panasonic übernimmt keine Verantwortung für Daten und/oder Informationen, die während einer drahtlosen Übertragung gefährdet sind.

Verwendetes Frequenzband

- Dieses System verwendet das 2,4 GHz Frequenzband.

Zertifizierung dieses Geräts

- Dieses System entspricht den Frequenzbeschränkungen und wurde gemäß dem Frequenzrecht zertifiziert. Daher ist keine Drahtlosgenehmigung erforderlich.
- Die unten genannten Handlungen sind in einigen Ländern strafbar:
 - Ein Auseinanderbauen oder Modifizieren des Systems.
 - Ein Entfernen der Spezifikationskennzeichnungen.

Nutzungsbeschränkungen

- Die drahtlose Übertragung und/oder Nutzung mit allen mit Bluetooth® ausgerüsteten Geräten kann nicht garantiert werden.
- Alle Geräte müssen den durch Bluetooth SIG, Inc. festgelegten Standards entsprechen.
- Je nach Spezifikationen und Einstellungen eines Gerätes, kann die Verbindung unter Umständen nicht hergestellt werden, oder einige Funktionen können sich unterscheiden.
- Dieses System unterstützt Bluetooth®-Sicherheitsfunktionen. Aber je nach Betriebsumgebung und/oder Einstellungen, ist diese Sicherheit möglicherweise nicht ausreichend. Übertragen Sie mit Vorsicht drahtlos Daten an dieses System.
- Dieses System kann keine Daten an ein Bluetooth®-Gerät übertragen.

Einsatzbereich

- Verwenden Sie dieses Gerät bei einer maximalen Reichweite von 10 m. Die Reichweite kann je nach Umgebung, Hindernissen oder Interferenzen, abnehmen.

Interferenz von anderen Geräten

- Dieses System kann aufgrund von Funkwelleninterferenzen nicht korrekt funktionieren und es können Störungen wie Rauschen und Tonsprünge auftreten, wenn dieses System zu nahe an anderen Bluetooth®-Geräten oder Geräten aufgestellt ist, die das 2,4 GHz-Band verwenden.
- Dieses System könnte nicht korrekt funktionieren, wenn die Funkwellen einer nahe gelegenen Sendestation, etc. zu stark sind.

Verwendungszweck

- Dieses System ist nur für den normalen, allgemeinen Gebrauch gedacht.
- Verwenden Sie dieses System nicht in der Nähe von Geräten oder in einer Umgebung, die gegenüber hochfrequenten Störungen empfindlich ist (Beispiel: Flughäfen, Krankenhäuser, Labors, etc).





“Made for iPod”, “Made for iPhone” und “Made for iPad” bedeutet, dass ein elektronisches Zubehörteil speziell für den Anschluss an einen iPod, iPhone bzw. ein iPad, entworfen wurde, und vom Entwickler zertifiziert wurde, dass es den Leistungsstandards von Apple entspricht. Apple ist nicht für die Funktionsfähigkeit dieses Geräts, oder für die Einhaltung von Sicherheits- und Regulierungsstandards, verantwortlich. Bitte beachten Sie, dass die Verwendung dieses Zubehörs mit einem iPod, iPhone oder iPad die drahtlose Leistung beeinträchtigen kann. AirPlay, iPad, iPhone, iPod, iPod nano, iPod touch und Retina sind Warenzeichen von Apple Inc., die in den USA und in anderen Ländern eingetragen sind. iPad Air und iPad mini sind Markenzeichen von Apple Inc.

Mac und OS X sind Warenzeichen von Apple Inc., die in den USA und in anderen Ländern eingetragen sind.

Android ist eine Marke von Google Inc.

aptX® software is copyright CSR plc or its group companies. All rights reserved.
The aptX® mark and the aptX logo are trademarks of CSR plc or one of its group companies and may be registered in one or more jurisdictions.

Die Bluetooth®-Wortmarke und -Logos sind eingetragene Markenzeichen von Bluetooth SIG, Inc. und jede Verwendung dieser Marken durch Panasonic Corporation erfolgt unter Lizenz. Andere Warenzeichen und Handelsnamen sind Eigentum der jeweiligen Inhaber.

DLNA, the DLNA Logo and DLNA CERTIFIED are trademarks, service marks, or certification marks of the Digital Living Network Alliance.

“Direct Stream Digital”, DSD und ihre Logos sind Markenzeichen von Sony Corporation.

Die MPEG Layer-3 Audio-Codierttechnologie wurde von Fraunhofer IIS und Thomson lizenziert.

Windows und Windows Vista sind eingetragene Warenzeichen oder Warenzeichen von Microsoft Corporation in den USA und/oder anderen Ländern.

Windows Media und das Windows-Logo sind Markenzeichen oder eingetragene Markenzeichen der Microsoft Corporation in den Vereinigten Staaten und/oder anderen Ländern.
Dieses Produkt unterliegt dem Schutz durch bestimmte Rechte an geistigem Eigentum von Microsoft Corporation und Dritten. Nutzung oder Verteilung einer derartigen Technologie außerhalb dieses Produkts ohne Erteilung einer entsprechenden Lizenz durch Microsoft, ein autorisiertes Microsoft-Tochterunternehmen oder autorisierte Dritte ist verboten.

FLAC Decoder
Copyright (C) 2000, 2001, 2002, 2003, 2004, 2005, 2006, 2007, 2008, 2009 Josh Coalson
Redistribution and use in source and binary forms, with or without modification, are permitted provided that the following conditions are met:
– Redistributions of source code must retain the above copyright notice, this list of conditions and the following disclaimer.
– Redistributions in binary form must reproduce the above copyright notice, this list of conditions and the following disclaimer in the documentation and/or other materials provided with the distribution.
– Neither the name of the Xiph.org Foundation nor the names of its contributors may be used to endorse or promote products derived from this software without specific prior written permission.

THIS SOFTWARE IS PROVIDED BY THE COPYRIGHT HOLDERS AND CONTRIBUTORS “AS IS” AND ANY EXPRESS OR IMPLIED WARRANTIES, INCLUDING, BUT NOT LIMITED TO, THE IMPLIED WARRANTIES OF MERCHANTABILITY AND FITNESS FOR A PARTICULAR PURPOSE ARE DISCLAIMED. IN NO EVENT SHALL THE FOUNDATION OR CONTRIBUTORS BE LIABLE FOR ANY DIRECT, INDIRECT, INCIDENTAL, SPECIAL, EXEMPLARY, OR CONSEQUENTIAL DAMAGES (INCLUDING, BUT NOT LIMITED TO, PROCUREMENT OF SUBSTITUTE GOODS OR SERVICES; LOSS OF USE, DATA, OR PROFITS; OR BUSINESS INTERRUPTION) HOWEVER CAUSED AND ON ANY THEORY OF LIABILITY, WHETHER IN CONTRACT, STRICT LIABILITY, OR TORT (INCLUDING NEGLIGENCE OR OTHERWISE) ARISING IN ANY WAY OUT OF THE USE OF THIS SOFTWARE, EVEN IF ADVISED OF THE POSSIBILITY OF SUCH DAMAGE.

Merci d'avoir porté votre choix sur cet appareil.

Veillez lire attentivement les présentes instructions avant d'utiliser ce produit, et conserver ce manuel pour utilisation ultérieure.

■ Caractéristiques de cet appareil

Cet appareil offre les caractéristiques suivantes :

Digital Noise Isolation Architecture (Architecture d'isolation des bruits numériques)

Puisque la plupart des supports de stockage de contenu numérique sont destinés à être utilisés avec des ordinateurs, ils n'ont pas été conçus en tenant compte des faibles bruits, ce qui est essentiel à la reproduction d'un son pur. Pour surmonter ce défi, cet appareil utilise une mesure efficace contre les instabilités et une technologie de blocage de bruit exceptionnelle pour chacune de ses interfaces, afin de reproduire un son clair.

Virtual Battery Operation (Exploitation virtuelle de la batterie)

Virtual Battery Operation (Exploitation virtuelle de la batterie) empêche le bruit de l'alimentation, un facteur qui cause une "turbidité" du son, provenant du mixage dans le signal audio. Il en résulte une amélioration de la performance de la localisation du son et de l'expression spatiale.

Ultra Low Distortion Oversampling Digital Filter (Filtre numérique du suréchantillonnage de distorsion ultra basse)

Le suréchantillonnage de haute précision élimine la distorsion et améliore la qualité du son des sources musicales, en reproduisant un son et une expression spatiale riches.

■ Dispositifs recommandés

Nous vous recommandons l'utilisation de dispositifs Technics (en option) pour une qualité sonore supérieure.

Nom du produit	Numéro du modèle
Enceintes acoustiques	SB-C700
Lecteur de Compact Disc	SL-C700*
Amplificateur intégré	SU-C700

* Ce produit devrait sortir en mars 2015.

Consignes de sécurité

AVERTISSEMENT

Appareil

- Pour réduire les risques d'incendie, d'électrocution ou de dommages au produit,
 - N'exposez pas cet appareil à la pluie, l'humidité, l'égouttement ou l'éclaboussement.
 - Ne placez pas d'objets remplis d'eau, tels que des vases, sur l'appareil.
 - Utiliser exclusivement les accessoires préconisés.
 - Ne retirez pas les caches.
 - Ne réparez pas l'appareil vous-même. Confiez l'entretien à un personnel qualifié.
 - Ne laissez pas d'objets métalliques tomber dans cet appareil.
 - Ne pas placer d'objets lourds sur cet appareil.

Cordon d'alimentation secteur

- Pour réduire les risques d'incendie, d'électrocution ou de dommages au produit,
 - Assurez-vous que la puissance du voltage fourni correspond au voltage inscrit sur l'appareil.
 - Branchez la prise secteur dans la prise électrique.
 - Ne pas tirer, plier ou placer des objets lourds sur le cordon.
 - Ne manipulez pas la prise avec les mains mouillées.
 - Tenez le corps de la prise secteur en la débranchant.
 - N'utilisez pas de prise secteur ni de prise de courant endommagée.
- La fiche secteur est le dispositif de déconnexion. Installez cet appareil de sorte que la fiche secteur puisse être débranchée immédiatement de la prise de courant.

ATTENTION

Appareil

- Ne placez pas de sources de flammes vives telles que bougies allumées sur cet appareil.
- Cet appareil peut être perturbé par des interférences causées par des téléphones mobiles pendant l'utilisation. En présence de telles interférences, éloignez le téléphone mobile de cet appareil.
- Cet appareil est destiné aux climats tempérés.

Emplacement

- Placez cet appareil sur une surface plane.
- Pour réduire les risques d'incendie, d'électrocution ou de dommages au produit,
 - N'installez pas et ne placez pas cet appareil dans une bibliothèque, un placard ni dans aucun autre espace réduit. Assurez-vous que l'appareil est bien ventilé.
 - Ne bouchez pas les ouvertures d'aération de cet appareil avec des journaux, nappes, rideaux ou objets similaires.
 - N'exposez pas cet appareil directement aux rayons du soleil, à des températures élevées, à une humidité élevée ni à des vibrations excessives.
- Ne soulevez pas et ne transportez pas cet appareil en le tenant pas ses leviers. Cela pourrait faire tomber l'appareil, causant des blessures ou un dysfonctionnement de celui-ci.

Pile

- Il y a un danger d'explosion si la pile n'est pas correctement remplacée. Remplacez uniquement par le type recommandé par le fabricant.
- Manipuler de façon incorrecte les piles peut causer une fuite d'électrolyte ainsi qu'un incendie.
 - Retirez la batterie si vous n'avez pas l'intention d'utiliser la télécommande pendant un long moment. Rangez-la dans un endroit frais et sombre.
 - Ne chauffez pas et n'exposez pas les piles à une flamme.
 - Ne laissez pas la (les) pile(s) dans un véhicule exposé directement aux rayons du soleil pendant un long moment avec fenêtres et portières fermées.
 - Ne pas démonter ou court-circuiter les piles.
 - Ne rechargez pas des piles alcalines ou au manganèse.
 - Ne pas utiliser des piles dont le revêtement a été enlevé.
- Pour jeter les piles, veuillez contacter les autorités locales ou votre revendeur afin de connaître la procédure d'élimination à suivre.

CE 0560

Déclaration de Conformité (DoC)

Par les présentes, "Panasonic Corporation" déclare que ce produit est conforme aux critères essentiels et autres dispositions applicables de la Directive 1999/5/CE. Les clients peuvent télécharger un exemplaire de la DoC originale concernant nos produits relevant de la Directive R&TTE sur notre serveur DoC: <http://www.doc.panasonic.de>
Pour contacter un Représentant Autorisé:
Panasonic Marketing Europe GmbH, Panasonic Testing Centre, Winsbergring 15, 22525 Hamburg, Allemagne
Ce produit est destiné aux particuliers. (Catégorie 3)

L'élimination des équipements et des batteries usages Applicable uniquement dans les pays membres de l'Union européenne et les pays disposant de systèmes de recyclage.

Apposé sur le produit lui-même, sur son emballage, ou figurant dans la documentation qui l'accompagne, ce pictogramme indique que les piles, appareils électriques et électroniques usagés, doivent être séparés des ordures ménagères.

Afin de permettre le traitement, la valorisation et le recyclage adéquats des piles et des appareils usagés, veuillez les porter à l'un des points de collecte prévus, conformément à la législation nationale en vigueur. En les éliminant conformément à la réglementation en vigueur, vous contribuez à éviter le gaspillage de ressources précieuses ainsi qu'à protéger la santé humaine et l'environnement.

Pour de plus amples renseignements sur la collecte et le recyclage, veuillez vous renseigner auprès des collectivités locales.

Le non-respect de la réglementation relative à l'élimination des déchets est passible d'une peine d'amende.

Note relative au pictogramme à apposer sur les piles (pictogramme du bas) :

Si ce pictogramme est combiné avec un symbole chimique, il répond également aux exigences posées par la Directive relative au produit chimique concerné.



Table des matières

Consignes de sécurité.....	5	Utilisation d'un ordinateur, etc.....	17
Accessoires.....	6	Utilisation Bluetooth®.....	18
Guide de référence de la commande.....	7	Écoute d'une Radio FM.....	20
Préparatifs.....	9	Écoute avec le système DAB/DAB+.....	21
Menu HOME et commandes de base.....	11	Réglage du son.....	22
Configuration réseau.....	12	Autres.....	23
Lecture des fichiers musicaux sur le serveur DLNA ...	13	Guide de dépannage.....	25
Utilisation iPhone/iPad/iPod.....	14	Entretien de l'appareil.....	28
Utilisation AirPlay.....	15	Caractéristiques.....	29
Utilisation du périphérique USB.....	15		

A propos des descriptions dans ce mode d'emploi

- Les pages à consulter sont désignées par le signe "⇒ ○○".
- Les illustrations montrées peuvent être différentes de votre appareil.
- Sauf indication contraire, les opérations sont décrites en utilisant la télécommande.

Accessoires

1 Cordon d'alimentation secteur



1 Câble numérique coaxial



1 Télécommande (N2QAYA000096)



1 Câble de connexion du système



1 Antenne DAB intérieure



2 Piles pour la télécommande

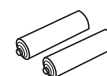

- Les références des produits fournies dans ce mode d'emploi sont correctes à compter de novembre 2014. Sous réserve de modifications.
- N'utilisez pas de cordon d'alimentation avec d'autres appareils.

■ Utiliser la télécommande

Insérez la pile de façon à ce que ses pôles (+ et -) correspondent à ceux de la télécommande.

Pointez-le vers la cellule de réception du signal de commande à distance sur cet appareil. (⇒ 7)

- Gardez les piles hors de portée des enfants pour éviter qu'ils les avalent.

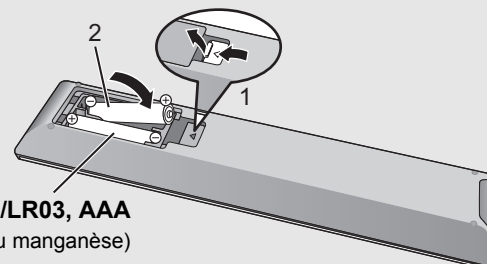

Guide de référence de la commande

Cet appareil

■ Avant

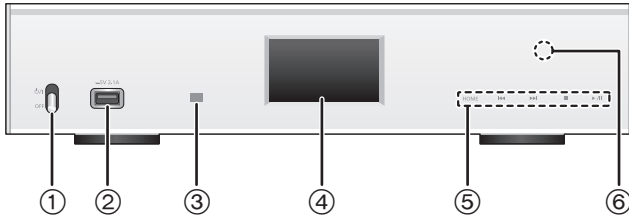

- ① **Interrupteur d'alimentation**
Pour mettre en marche/éteindre cet appareil.
• La télécommande ne fonctionne pas lorsque l'interrupteur d'alimentation est baissé.
- ② **Port pour iPhone/iPad/iPod et périphériques USB (⇒ 14, 15)**
- ③ **Capteur du signal de la télécommande**
Distance: Environ dans un rayon de 7 m directement vers l'avant
Angle: Environ 30° à gauche et à droite
- ④ **Affichage**
- ⑤ **Commutateurs de commande de base**
Ces commutateurs fonctionnent simplement en touchant les symboles. Chaque fois que vous toucherez le commutateur, un bip sonore se fera entendre. (⇒ 11)
• Lorsque les informations de lecture n'apparaissent pas sur l'afficheur (excepté en mode veille d'enregistrement NFC (⇒ 18)), vous pouvez effectuer les actions suivantes sur l'écran tactile:

⏪	▲ (Haut)
⏩	▼ (Bas)
▶/	OK (OK)
■	RETURN (Retour)
HOME (Touchez quelques instants)	MENU (Menu entrée)

- ⑥ **Zone tactile NFC (⇒ 18)**
Un film protecteur adhère à la zone tactile NFC au moment de l'achat.

■ Arrière

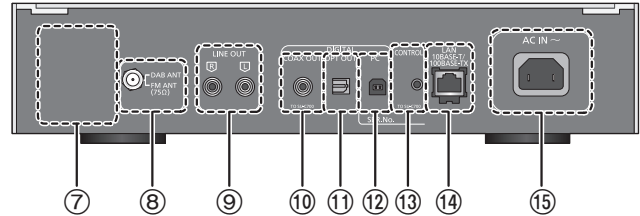

- ⑦ **Marquage d'identification du produit**
Le numéro du modèle est indiqué.
- ⑧ **Prise DAB/FM (⇒ 10)**
- ⑨ **Sortie audio analogique [LINE OUT] (⇒ 9)**
- ⑩ **Sortie audio numérique [COAX OUT] (⇒ 9)**
- ⑪ **Sortie audio numérique [OPT OUT] (⇒ 9)**
- ⑫ **Entrée audio numérique [PC] (⇒ 17)**
Pour raccorder un ordinateur, etc.
- ⑬ **Prise système [CONTROL] (⇒ 9)**
- ⑭ **Port LAN [LAN] (⇒ 12)**
- ⑮ **Prise AC IN [AC IN ~] (⇒ 10)**

Télécommande

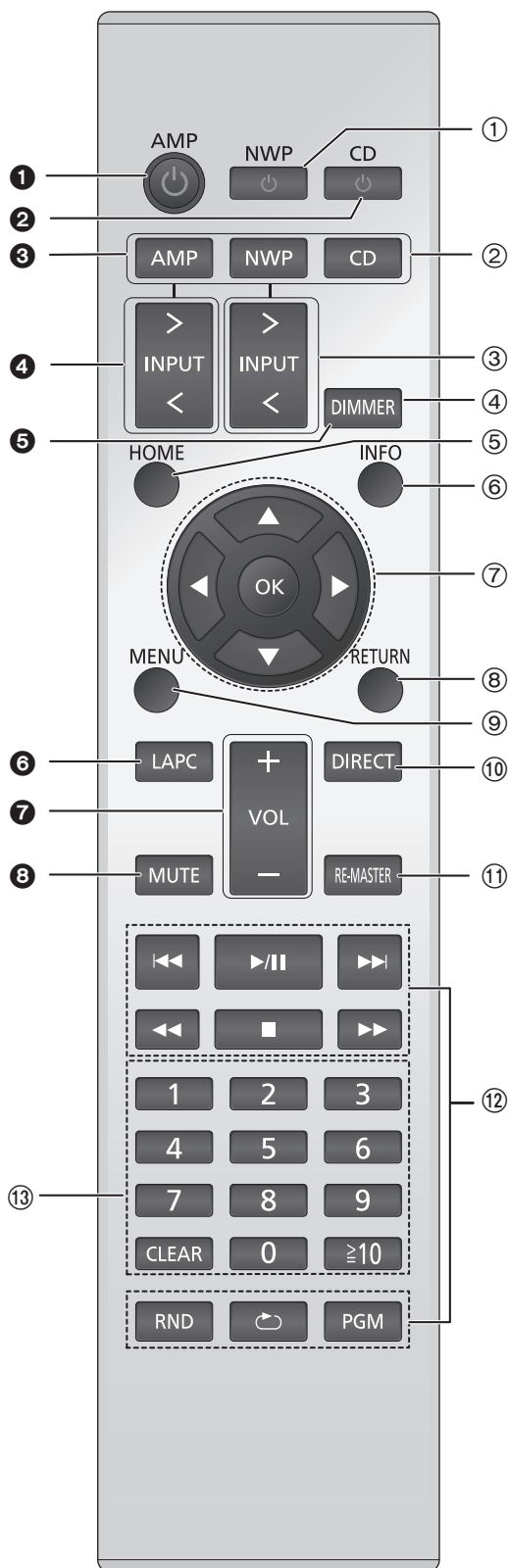

■ Touches qui fonctionnent avec cet appareil

- ① **[NWP ⏻]: Commutateur veille/marche**
Appuyez sur le commutateur de l'appareil à partir de mode marche vers le mode veille et vice et versa.
En mode veille, l'appareil consomme une petite quantité d'énergie.
• La télécommande ne fonctionne pas lorsque l'interrupteur d'alimentation est baissé.
- ② **[AMP]/[NWP]/[CD]: Sélectionnez le périphérique à utiliser**
- ③ **[> INPUT <]: Sélectionne la source d'entrée**
- ④ **[DIMMER]: Réglez la luminosité de l'écran d'affichage, etc. (⇒ 11)**
- ⑤ **[HOME]: Affichez le menu de HOME (⇒ 11)**
- ⑥ **[INFO]: Afficher les informations le contenu**
Appuyez sur ce bouton pour afficher les noms de la piste, de l'artiste et de l'album ainsi que le type de fichier, la fréquence d'échantillonnage, et d'autres informations.
- ⑦ **[▲, ▼, ◀, ▶]/[OK]: Sélection/OK**
- ⑧ **[RETURN]: Retourne sur l'affichage précédent**
- ⑨ **[MENU]: Entre dans le menu (⇒ 18, 19, 20, 21, 23)**
- ⑩ **[DIRECT]: Active/désactive le mode Direct (⇒ 22)**
- ⑪ **[RE-MASTER]: Active/désactive Re-master (⇒ 22)**
- ⑫ **Touches de contrôle de base de la lecture**
- ⑬ **Touches numériques, etc.**
 - Pour sélectionner un numéro à 2 chiffres
Exemple:
16: [≥10] → [1] → [6]
 - Pour sélectionner un nombre à 4 chiffres
Exemple:
1234 : [≥10] → [≥10] → [≥10] → [1] → [2] → [3] → [4]
 - [CLEAR]: Efface la valeur entrée.

■ Touches qui fonctionnent avec les modèles SU-C700/SL-C700

La télécommande de cet appareil fonctionne également avec les modèles SU-C700/SL-C700.

Pour avoir des informations sur les modèles SU-C700/SL-C700, veuillez consulter leur mode d'emploi.

- ① Commutateur veille/marche du SU-C700
- ② Commutateur veille/marche du SL-C700
- ③ Sélectionne le périphérique à utiliser
- ④ Sélectionne la source d'entrée du modèle SU-C700
- ⑤ Réglez la luminosité de l'écran d'affichage, etc.
- ⑥ Mesure des caractéristiques de l'amplificateur et corrige sa sortie
- ⑦ Règle le volume
- ⑧ Option muet

Préparatifs

- Eteignez tous les appareils avant le branchement et lisez le mode d'emploi approprié.
- Ne branchez pas le cordon d'alimentation secteur avant que les autres raccordements soient effectués.
- Insérez les connecteurs des câbles à raccorder complètement.
- Ne pliez pas les câbles trop abruptement.

Branchement du contrôle de système au SU-C700

- Vous pouvez reproduire les signaux audio numériques de cet appareil et écouter de la musique.
- Vous pouvez commander cet appareil et le modèle SU-C700 simultanément avec facilité en utilisant la télécommande. (⇒ 25)

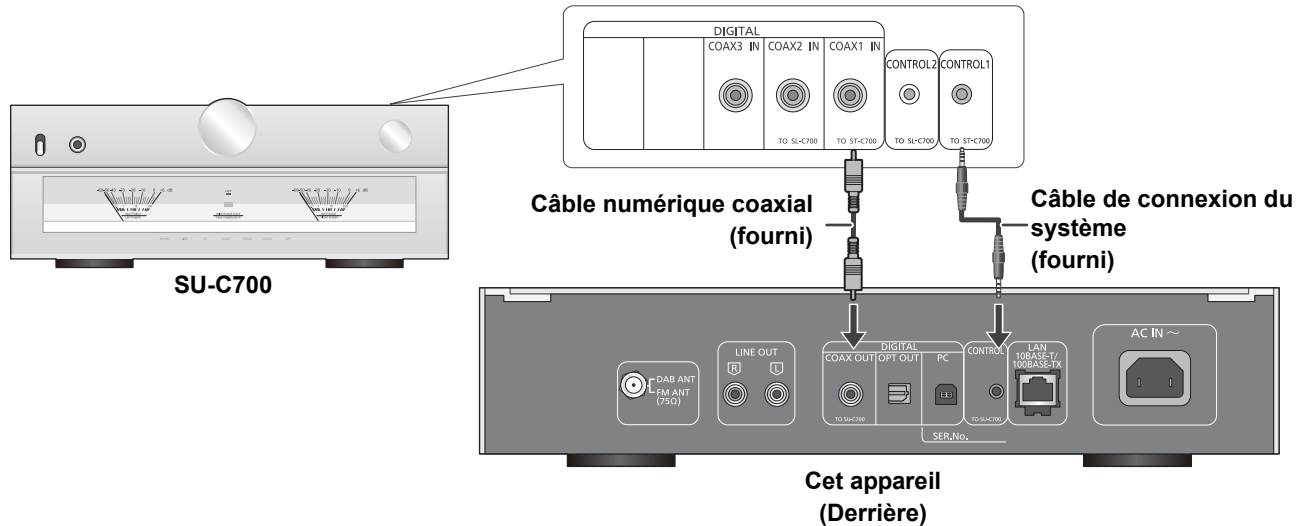

- N'utilisez aucun autre câble de connexion du système ou câble numérique coaxial à l'exception de celui fourni.
- Branchez le câble de connexion du système à la prise du système [CONTROL1] du SU-C700.
- Branchez le câble numérique coaxial à l'entrée audio numérique [COAX1 IN] du SU-C700.

Raccordement à un amplificateur et à un convertisseur D/A

Vous pouvez reproduire les signaux audio analogiques ou numériques de cet appareil et écouter des fichiers musicaux.

ex:

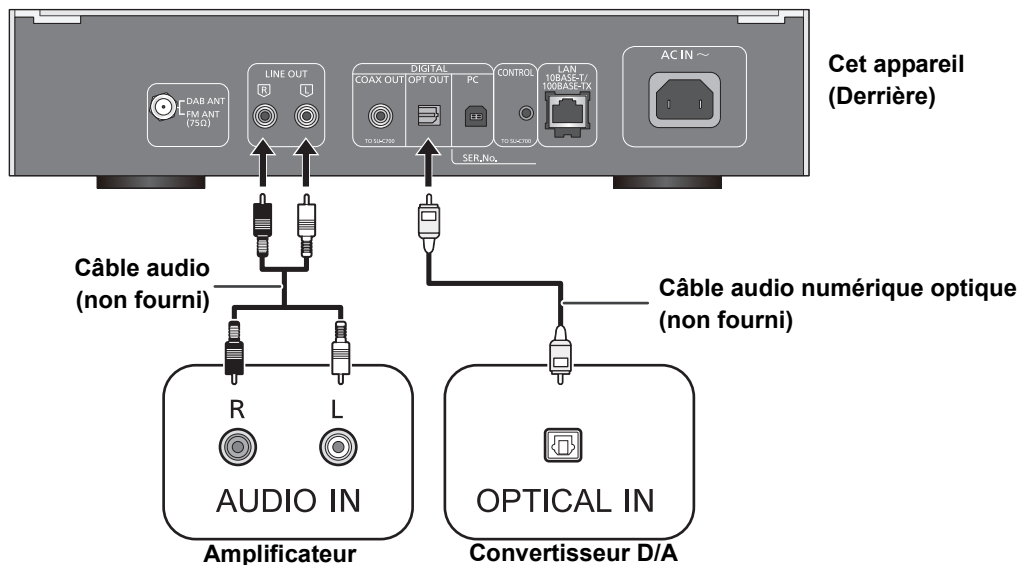

Branchez l'antenne

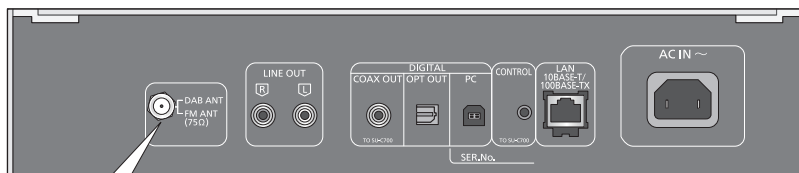

Cet appareil
(Derrière)

Placer l'antenne là où la réception est maximale.

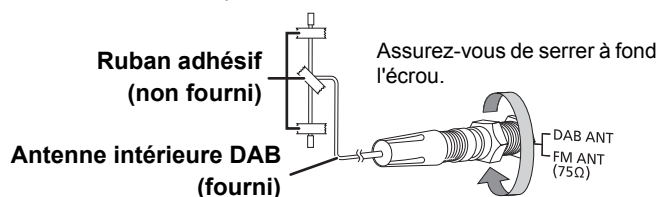

- Si la réception radio est mauvaise, utilisez une antenne extérieure DAB (non fournie).

Connexion du câble d'alimentation secteur

À raccorder une fois tous les autres branchements effectués.

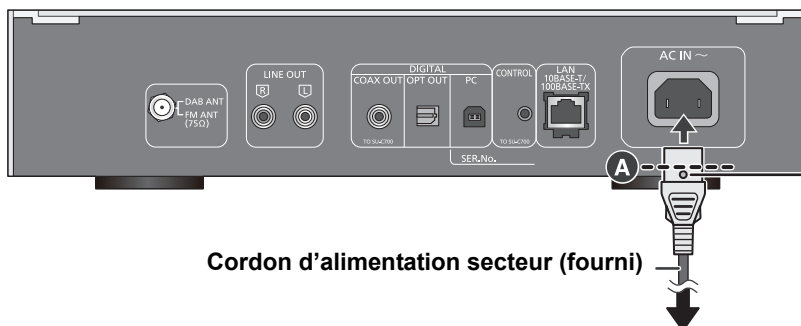

Cet appareil
(Derrière)

Insérez le cordon d'alimentation secteur jusqu'à **A**,
un point juste avant le trou rond.

Cordon d'alimentation secteur (fourni)

Vers une prise secteur



- Cet appareil consomme une petite quantité de courant (⇒ 29) même lorsque l'interrupteur d'alimentation est sur [OFF]. Débranchez la fiche de la prise électrique murale si vous ne devez plus utiliser l'appareil durant une période prolongée. Placez l'appareil de manière à ce que la fiche puisse être facilement débranchée.

Menu HOME et commandes de base

Les fonctions principales de cet appareil peuvent être gérées du menu HOME.

Préparation

- Préparez la musique que vous désirez écouter.
- Mettez en marche le périphérique raccordé (amplificateur, etc.) et baissez son volume.

- 1 Relevez l'interrupteur d'alimentation de cet appareil sur la position [⏻/I].
- 2 Appuyez sur [NWP].
- 3 Appuyez sur [HOME].

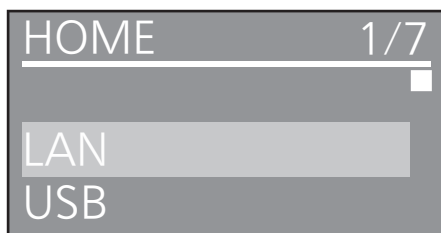

- 4 Appuyez sur [▲, ▼] pour sélectionner un élément puis appuyez sur [OK].
 - S'il y a d'autres éléments, répétez cette étape.

LAN	Connecte cet appareil à un réseau et lit la musique qui y est diffusée. (⇒ 13)
USB	Lit la musique stockée sur un périphérique USB ou un iPhone/iPad/iPod. (⇒ 14, 15, 16)
PC	Lit la musique stockée sur un ordinateur, etc. (⇒ 17)
Bluetooth	Connecte cet appareil à un périphérique Bluetooth® et lit la musique qui y est stockée. (⇒ 18, 19)
FM	FM (⇒ 20)
DAB/DAB+	DAB/DAB+ (⇒ 21)
SETUP	(⇒ 11, 12, 22, 23, 24, 25)

- 5 Démarrez la lecture.

■ Pour afficher le menu HOME

Appuyez sur [HOME].

Réglage du volume

Réglez le volume du périphérique raccordé (amplificateur, etc.).

Luminosité de l'afficheur

La luminosité de l'afficheur de cet appareil et de l'indicateur d'alimentation peut être changée.

Appuyez plusieurs fois sur [DIMMER].



- Si l'afficheur est éteint, il ne s'allumera que lorsque vous actionnerez cet appareil.
Avant que l'afficheur s'éteigne à nouveau, "Display Off" s'affichera pendant quelques secondes.

Configuration du son de fonctionnement

Vous pouvez activer/désactiver le bip sonore.

- Le réglage d'usine par défaut est "On".

- 1 Appuyez sur [NWP].
- 2 Appuyez sur [HOME].
- 3 Appuyez plusieurs fois sur [▲, ▼] pour sélectionner "SETUP" puis appuyez sur [OK].
- 4 Appuyez plusieurs fois sur [▲, ▼] pour sélectionner "Beep" puis appuyez sur [OK].
- 5 Appuyez sur [▲, ▼] pour sélectionner "On"/"Off" puis appuyez sur [OK].

Commandes utilisant l'appli dédiée "Technics Music App"

Si vous installez l'appli dédiée "Technics Music App" (gratuite) sur votre smartphone/tablette, vous pouvez actionner cet appareil et le SU-C700 en utilisant une grande variété de fonctions.

Pour avoir des détails, visitez :

www.technics.com/support/

Configuration réseau

Vous pouvez diffuser en streaming la musique d'un périphérique iOS (iPhone/iPad/iPod), d'un périphérique Android™ ou d'un ordinateur (Mac/Windows) vers cet appareil en utilisant la fonctionnalité AirPlay ou DLNA. (⇒ 13, 15)

Pour utiliser ces fonctionnalités, cet appareil doit être connecté au même réseau que le périphérique compatible AirPlay ou le périphérique compatible DLNA.

Raccordement du réseau local filaire

Normalement, le simple raccordement d'un câble réseau terminera la configuration.

Cet appareil (Derrière)

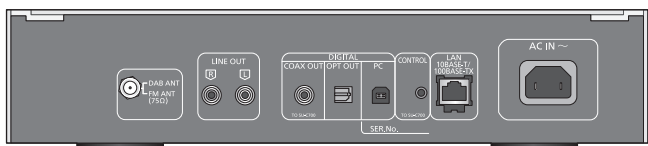

Routeur de bande large passante, etc.

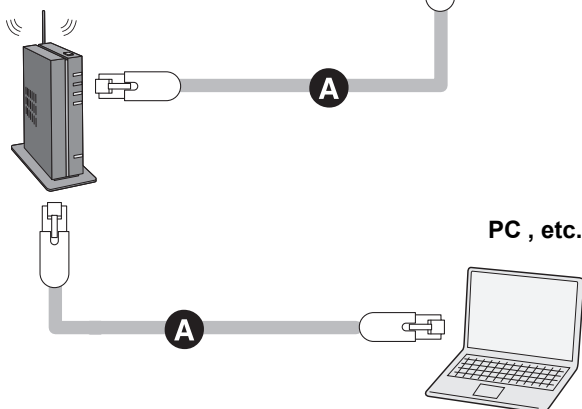

A: Câble réseau (LAN) (non fourni)

- 1 Débrancher le cordon d'alimentation secteur.
- 2 Raccordez cet appareil à un routeur à haut débit, etc. via un câble réseau.
- 3 Branchez le cordon d'alimentation secteur à cet appareil et relevez l'interrupteur d'alimentation sur la position [⏻/|]. (⇒ 10)

Pour définir les paramètres liés au réseau

Vous pouvez changer le nom de cet appareil sur le réseau (Friendly Name) et utiliser une adresse IP, un masque de sous-réseau, une passerelle par défaut, un DNS primaire, etc. spécifiques.

- N'écoutez pas de musique pendant le changement de ces paramètres.

- 1 Appuyez sur [NWP].
- 2 Appuyez sur [HOME].
- 3 Appuyez plusieurs fois sur [▲, ▼] pour sélectionner "SETUP" puis appuyez sur [OK].
- 4 Appuyez plusieurs fois sur [▲, ▼] pour sélectionner "Network" puis appuyez sur [OK].
- 5 Sélectionnez et saisissez les détails.
- 6 Appuyez sur [OK] pour appliquer les paramètres.
- 7 Appuyez plusieurs fois sur [RETURN] pour quitter les paramètres.
- 8 Appuyez sur [NWP ⏻] pour passer l'appareil en mode de veille.
 - Attendez jusqu'à ce que "Please Wait" disparaisse.
- 9 Effectuez "Raccordement du réseau local filaire". (⇒ gauche)



- Utilisez des câbles LAN droits de catégorie 7 ou supérieure (STP) pour connecter les appareils périphériques.
- L'introduction d'un tout autre câble que le câble réseau dans le port LAN peut endommager l'appareil.
- Si vous changez les paramètres réseau immédiatement après avoir mis en marche cet appareil, cela peut prendre du temps avant que les changements soient appliqués.

Lecture des fichiers musicaux sur le serveur DLNA

Vous pouvez partager les fichiers musicaux stockés sur le serveur de média certifié DLNA (Ordinateur, smartphone, etc.) connecté à votre réseau domestique, et bénéficier du contenu à l'aide de cet appareil.

- A propos du format supporté, consultez "Formats des fichiers" (⇒ 31)

Préparation

- Terminez la configuration réseau. (⇒ 12)
- Connectez le périphérique à utiliser au même réseau que cet appareil.
- Ajoutez le contenu et le dossier aux bibliothèques du lecteur Windows Media® 11 ou 12 ou d'un smartphone, etc.
 - La liste de lecture de lecteur Windows Media® peut lire uniquement les contenus enregistrés dans ces bibliothèques.
 - Pour utiliser le lecteur Windows Media® pour la diffusion en flux (streaming), vous devez le configurer à l'avance.

Lecture du contenu stocké sur le serveur DLNA en le contrôlant de cet appareil.

Vous pouvez écouter la musique stockée sur le serveur DLNA avec cet appareil (DMP—Digital Media Player pour Lecteur de support numérique) en contrôlant le serveur DLNA à l'aide de cet appareil.

- 1 Appuyez sur [NWP].
- 2 Appuyez plusieurs fois sur [> INPUT <] sous [NWP] pour sélectionner "LAN".
 - L'écran de sélection du serveur s'affichera.
- 3 Appuyez sur [▲, ▼] pour sélectionner un serveur DLNA sur le réseau puis appuyez sur [OK].
 - L'écran de sélection du contenu/dossier s'affichera.
 - Les dossiers/contenus peuvent être affichés dans un ordre différent de celui du serveur, en fonction de ses caractéristiques.
- 4 Appuyez sur [▲, ▼] pour sélectionner un élément puis appuyez sur [OK].
 - S'il y a d'autres éléments, répétez cette étape.

Actions sur la télécommande

Arrêt	Appuyez sur [■].
Pause	Appuyez sur [▶/]. • Appuyez de nouveau pour redémarrer la lecture.
Saut	Appuyez sur [◀◀] ou [▶▶] pour sauter une piste. • Si vous appuyez sur l'une de ces touches durant la pause, la lecture redémarrera.
Rechercher	Durant la lecture ou la pause, appuyez et maintenez [◀◀] ou [▶▶]. • Sur cet appareil : appuyez quelques instants sur [◀◀] ou sur [▶▶].

■ Répétition aléatoire de la lecture

Appuyez sur [RND].

Chaque fois que vous appuyez sur la touche:

On	Toutes les pistes du dossier sont répétées aléatoirement. • "RND ↻" s'affiche.
Off	Désactive le mode de répétition aléatoire.

■ Répétition de la lecture

Appuyez sur [↻].

Chaque fois que vous appuyez sur la touche:

1-Track	Ne joue que la piste sélectionnée. • "1 ↻" s'affiche.
All	Toutes les pistes du dossier sont répétées. • "↻" s'affiche.
Off	Désactive le mode répétition.

Lecture du contenu stocké sur le serveur DLNA en le contrôlant à partir d'un DMC

En contrôlant un périphérique compatible DMC (Digital Media Controller pour Contrôleur de support numérique), vous pouvez écouter la musique stockée sur le serveur DLNA avec cet appareil (DMR—Digital Media Renderer pour Restituteur de support numérique).

- 1 Relevez l'interrupteur d'alimentation de cet appareil sur la position [⏻/⏺].
- 2 Actionnez le dispositif compatible DMC et connectez-vous à cet appareil.
 - Le nom de dispositif de cet appareil s'affichera ainsi "Technics ST-C700 _____"*1, 2.
 - Pour plus de détails sur la manière d'utiliser les dispositifs compatibles DMC, consultez le mode d'emploi des dispositifs ou du logiciel.



- Vous ne pouvez pas utiliser la répétition de lecture aléatoire avec d'autres modes de lecture.
- Lorsque vous utilisez un DMC, la lecture des autres sources audio s'arrêtera et la diffusion DLNA aura la priorité.
- Selon les contenus et l'équipement connecté, les commandes ou la lecture peuvent être impossibles.

*1 " _ " symbolise une entrée unique pour chaque paramètre.

*2 Le nom du périphérique peut être changé à partir de "Pour définir les paramètres liés au réseau". (⇒ 12)

Utilisation iPhone/iPad/iPod

Branchez votre iPhone/iPad/iPod, vous pourrez écouter la musique stockée sur l' iPhone/iPad/iPod ou charger l' iPhone/iPad/iPod.

■ Compatible iPhone/iPad/iPod

iPhone 6 Plus / iPhone 6 / iPhone 5s / iPhone 5c / iPhone 5 / iPhone 4s / iPhone 4 / iPhone 3GS / iPhone 3G
iPad Air / iPad (3e et 4e génération) / iPad 2 / iPad / iPad mini avec écran Retina / iPad mini
iPod touch (de la 2e à la 5e génération)
iPod nano (de la 3e à la 7e génération)

(à compter de septembre 2014)



- La compatibilité dépend de la version du logiciel. Mettez à jour votre iPhone/iPad/iPod avec le dernier logiciel avant de l'utiliser avec cet appareil.
- Veuillez prendre note que Panasonic n'accepte aucune responsabilité pour la perte de données et/ou d'information.
- Ne connectez pas les modèles suivants au port :
 - iPod classic, iPod [4e (afficheur en couleur), et 5e (vidéo) génération] iPod nano (1re génération)Un comportement inattendu peut se produire.
- Les résultats de l'opération peuvent être différents en fonction du modèle de l'iPhone/iPad/iPod.

Raccordement d'un iPhone/iPad/iPod

Pour connecter un iPhone/iPad/iPod, utilisez le câble USB dédié (non fourni).

ex:

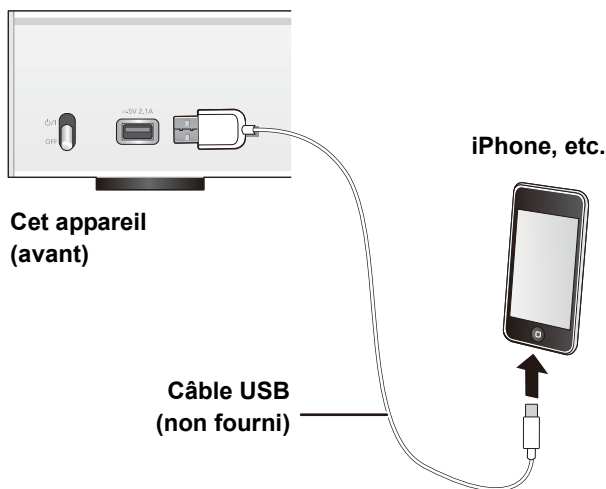

Écoute de la musique stockée sur un iPhone/iPad/iPod

- 1 Branchez l' iPhone/iPad/iPod à l'appareil.
- 2 Appuyez sur [NWP].
- 3 Appuyez plusieurs fois sur [> INPUT <] sous [NWP] pour sélectionner "USB".
- 4 Démarrez la lecture.

Actions sur la télécommande

Arrêt	Appuyez sur [■].
Pause	Appuyez sur [▶/]. <ul style="list-style-type: none">• Appuyez de nouveau pour redémarrer la lecture.
Saut	Appuyez sur [◀◀] ou [▶▶] pour sauter une piste.
Rechercher	Durant la lecture ou la pause, appuyez et maintenez [◀◀] ou [▶▶]. <ul style="list-style-type: none">• Sur cet appareil : appuyez quelques instants sur [◀◀] ou sur [▶▶].



- Il pourrait être nécessaire de sélectionner l'album, l'artiste, etc. sur l'iPhone/iPad/iPod.
- En fonction de la version du iOS, cette fonctionnalité pourrait ne pas être disponible.

Chargement d'un iPhone/iPad/iPod

Avec l'appareil en marche, le chargement démarre lorsqu'un iPhone/iPad/iPod est raccordé à cet appareil.

- Le chargement n'est pas possible si cet appareil est éteint.
- Assurez-vous que l'appareil est en marche lorsque vous démarrez le chargement.
 - Lorsque vous chargez un iPhone/iPad/iPod dont la batterie est complètement épuisée, ne mettez pas cet appareil en mode veille avant que l'iPhone/iPad/iPod soit opérationnel.
- Vérifiez l'iPhone/iPad/iPod pour voir si la batterie est complètement chargée. Une fois complètement chargée, retirez l'iPhone/iPad/iPod.
- Le chargement s'arrête lorsque la pile est complètement chargée. La pile se videra naturellement.

Utilisation AirPlay

AirPlay fonctionne sur iPhone, iPad, et iPod touch avec iOS 4.3.3 ou ultérieur, sur Mac avec OS X Mountain Lion ou ultérieur, et sur PC avec iTunes 10.2.2 ou ultérieur.

Écoute de la musique avec AirPlay

Préparation

- Terminez la configuration réseau. (⇒ 12)
- Connectez le périphérique iOS ou le PC sur le même réseau que cet appareil.

1 **iOS device** : Démarrez l'application "Music" (ou iPod).

PC : Démarrez "iTunes".

2 Sélectionnez "Technics ST-C700 _____"*1,2 à partir de l'icône AirPlay .

- Contrôlez la configuration du volume avant de démarrer la lecture. (Lorsque AirPlay est utilisé pour la première fois, le volume peut être réglé sur le maximum.)

3 Démarrez la lecture.

- La lecture commencera avec un léger retard.

Actions sur la télécommande

Arrêt	Appuyez sur [■].
Pause	Appuyez sur [▶/]. • Appuyez de nouveau pour redémarrer la lecture.
Saut	Appuyez sur [◀◀] ou [▶▶] pour sauter une piste.



- La lecture des autres sources audio s'arrêtera et la diffusion AirPlay aura la priorité.
- Le changement de volume sur le dispositif iOS ou iTunes sera appliqué à cet appareil. (Consultez l'iTunes Help pour connaître les paramètres nécessaires dans iTunes.)
- Avec certaines versions iOS et iTunes, il pourrait être impossible de redémarrer la lecture AirPlay si le sélecteur est changé ou si l'appareil est éteint, durant la lecture AirPlay. Dans ce cas, sélectionnez un dispositif différent à partir de l'icône AirPlay de Music App ou iTunes puis resélectionnez cet appareil comme sortie des enceintes.
- AirPlay ne fonctionnera pas en regardant des vidéos sur iTunes.

*1 " _ " symbolise une entrée unique pour chaque paramètre.

*2 Le nom du périphérique peut être changé à partir de "Pour définir les paramètres liés au réseau". (⇒ 12)

Utilisation du périphérique USB

Vous pouvez écouter la musique stockée sur un périphérique USB.

- Cet appareil ne garantit pas la connexion avec tous les dispositifs USB.
- Les systèmes de fichiers FAT16 et FAT32 sont pris en charge.
- Cet appareil prend en charge l'USB 2.0 Full Speed.
- Les dispositifs USB peuvent ne pas être reconnus par cet appareil s'ils sont connectés en utilisant les choses suivantes:
 - un concentrateur (hub) USB
 - un câble d'extension USB
- Il est également possible d'utiliser des lecteurs/graveurs de carte USB.
- Cet appareil ne peut pas enregistrer de musique sur un périphérique USB.
- A propos du format supporté, consultez "Formats des fichiers" (⇒ 31)

Écoute de la musique stockée sur un périphérique USB

1 Branchez un périphérique USB à cet appareil.

ex:

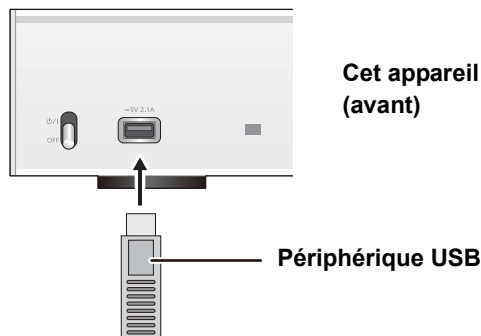

2 Appuyez sur [NWP].

3 Appuyez plusieurs fois sur [> INPUT <] sous [NWP] pour sélectionner "USB".

4 Appuyez sur [▲, ▼] pour sélectionner un élément puis appuyez sur [OK].

- S'il y a d'autres éléments, répétez cette étape.

Actions sur la télécommande

Arrêt	Appuyez sur [■].
Pause	Appuyez sur [▶/]. • Appuyez de nouveau pour redémarrer la lecture.
Saut	Appuyez sur [◀◀] ou [▶▶] pour sauter une piste. • Si vous appuyez sur l'une de ces touches durant la pause, la lecture redémarrera.
Rechercher	Durant la lecture ou la pause, appuyez et maintenez [◀◀] ou [▶▶]. • Sur cet appareil : appuyez quelques instants sur [◀◀] ou sur [▶▶]. • Cette action peut ne pas être disponible pour certains formats.

■ Répétition aléatoire de la lecture

Appuyez sur [RND].



Chaque fois que vous appuyez sur la touche:

On	Toutes les pistes du dossier sont répétées aléatoirement. • "RND  " s'affiche.
Off	Désactive le mode de répétition aléatoire.

■ Répétition de la lecture

Appuyez sur [].

Chaque fois que vous appuyez sur la touche:

1-Track	Ne joue que la piste sélectionnée. • "1  " s'affiche.
All	Toutes les pistes du dossier sont répétées. • "  " s'affiche.
Off	Désactive le mode répétition.







- Vous ne pouvez pas utiliser la répétition de lecture aléatoire avec d'autres modes de lecture.
- Vous pouvez utiliser la répétition de lecture avec la programmation de lecture.

Lecture du programme





Cette fonction permet de programmer un maximum de 24 pages.

Préparation

- Il n'est pas possible de programmer des pistes par déplacement des dossiers. Déplacez toutes les pistes que vous désirez programmer dans un seul dossier à l'avance.

- 1 Appuyez sur [PGM] en mode arrêt.
 - L'écran "Program Mode" s'affichera.
- 2 Appuyez sur [OK] pour afficher l'écran de programmation.
- 3 Appuyez sur [, ] pour sélectionner la piste désirée.
- 4 Appuyez sur [OK].
 - Effectuer les étapes 3 à 4 pour programmer d'autres plages.
- 5 Appuyez sur [/||] pour lancer la lecture.
 - Pour revenir sur l'écran "Program Mode", appuyez sur [].

Actions sur la télécommande

Arrêt	Appuyez sur []. • Le contenu programmé est conservé.
Vérifie l'ordre programmé	Appuyez sur [ , ] en mode d'arrêt. • Pour revenir sur l'écran "Program Mode", appuyez sur [RETURN].
Ajout de pistes	Effectuez les étapes 3 et 4 en mode arrêt.
Effacer la dernière plage	Appuyez sur [CLEAR] en mode d'arrêt. • Il n'est pas possible de sélectionner et d'effacer la piste programmée désirée.
Annuler le mode de lecture programmée	① Appuyez sur [PGM] en mode d'arrêt. • "Program Clear" s'affiche. ② Appuyez sur [ , ] pour sélectionner "Yes" puis appuyez sur [OK]. • La mémoire du programme sera effacée.



- Le contenu programmé sera conservé aussi longtemps que la source d'entrée est paramétrée sur "USB".
- La mémoire du programme sera effacée :
 - Lorsque le périphérique USB est débranché.
 - Lorsque l'appareil est mis en mode veille ou en mode arrêt.
- Vous pouvez utiliser la programmation de lecture avec la répétition de lecture.

Utilisation d'un ordinateur, etc.

Vous pouvez raccorder l'entrée audio numérique [PC] et un ordinateur, etc. à l'aide d'un câble USB et écouter la musique présente sur l'ordinateur, etc. avec cet appareil.

• A propos du format supporté, consultez "Formats des fichiers" (⇒ 31)

Pour raccorder un ordinateur

Avant de raccorder un ordinateur, suivez les étapes suivantes.

- Consultez ce qui suit pour connaître les versions recommandées du système d'exploitation de votre ordinateur :
 - Windows Vista, Windows 7, Windows 8, Windows 8.1
 - OS X 10.7, 10.8, 10.9, 10.10
- ① Téléchargez et installez le pilote dédié sur l'ordinateur. (Uniquement pour Windows OS)
Téléchargez et installez le pilote dédié à partir du site ci-dessous.
www.technics.com/support/
- ② Téléchargez et installez l'appli dédiée "Technics Audio Player" (gratuite) sur votre ordinateur. (Commune à Windows et à OS X)
Téléchargez et installez l'appli dédiée à partir du site ci-dessous.
www.technics.com/support/

(à compter de novembre 2014)

Pour écouter le son d'un ordinateur, etc.

- 1 Débrancher le cordon d'alimentation secteur.
- 2 Raccordez cet appareil et un ordinateur, etc.

ex:

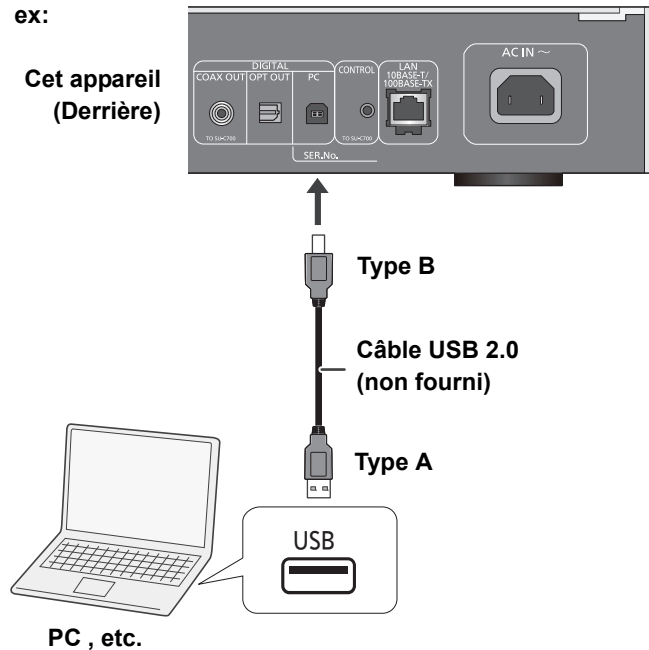

- 3 Branchez le cordon d'alimentation secteur à cet appareil et relevez l'interrupteur d'alimentation sur la position [⏻/|]. (⇒ 10)
- 4 Appuyez sur [NWP].
- 5 Appuyez plusieurs fois sur [> INPUT <] sous [NWP] pour sélectionner "PC".
- 6 Actionnez le périphérique à utiliser pour la lecture.
- 7 Appuyez sur [+ VOL -] pour régler le volume.

Utilisation Bluetooth®

Vous pouvez écouter du son provenant du dispositif audio Bluetooth® à partir de cet appareil à distance.

- Consultez le mode d'emploi du dispositif Bluetooth® pour avoir des détails.
- Si vous avez l'intention d'utiliser un périphérique Bluetooth® compatible NFC (Near Field Communication), poursuivez vers "Connexion par NFC".

Bluetooth® veille

Préparation

- Activez la fonctionnalité Bluetooth® du dispositif et placez-le près de cet appareil.

- 1 Appuyez sur [NWP].
- 2 Appuyez plusieurs fois sur [> INPUT <] sous [NWP] pour sélectionner "Bluetooth".
- 3 Appuyez sur [MENU].
- 4 Appuyez plusieurs fois sur [▲, ▼] pour sélectionner "Pairing" puis appuyez sur [OK].
- 5 Appuyez sur [▲, ▼] pour sélectionner "Yes" puis appuyez sur [OK].
 - "Pairing" apparaît sur l'afficheur.
- 6 Sélectionnez "ST-C700" à partir du menu Bluetooth® du dispositif Bluetooth®.
 - Le nom du périphérique connecté apparaît sur l'afficheur.



- Si vous êtes invité à saisir le mot de passe, saisissez "0000".
- Vous pouvez mémoriser jusqu'à 8 dispositifs sur cet appareil. Si un 9e dispositif est couplé, le dispositif inutilisé depuis le plus longtemps sera remplacé.

Connexion par NFC

Pour les périphériques Bluetooth® compatibles NFC (périphériques Android™ version 4.1 ou ultérieure) uniquement

En mettant en contact un périphérique Bluetooth® compatible NFC (Near Field Communication) avec cet appareil, vous pouvez effectuer toute une série d'étapes de l'enregistrement du périphérique Bluetooth® à la connexion de celui-ci à cet appareil.

Préparation

- Activez la fonctionnalité NFC du dispositif.

- 1 Appuyez sur [NWP].
- 2 Appuyez plusieurs fois sur [> INPUT <] sous [NWP] pour sélectionner "Bluetooth".
- 3 Appuyez sur [MENU].
- 4 Appuyez plusieurs fois sur [▲, ▼] pour sélectionner "NFC" puis appuyez sur [OK].
- 5 Appuyez sur [▲, ▼] pour sélectionner "Yes" puis appuyez sur [OK].
- 6 Mettez en contact votre périphérique et la zone tactile NFC de cet appareil pendant environ 20 secondes. (⇒ 7)
 - Ne bougez pas le périphérique Bluetooth® avant de voir un message s'afficher ou de le voir réagir de quelque manière.
Une fois que le dispositif Bluetooth® a réagi, éloignez-le de cet appareil.
 - Lorsque la connexion du périphérique Bluetooth® est effectuée, le nom du périphérique connecté est indiqué sur l'afficheur.
 - La position de la zone tactile NFC est différente en fonction du périphérique. Si aucune connexion ne peut être établie même lorsque votre périphérique Bluetooth® a touché la zone tactile NFC de cet appareil, changez la position du périphérique.



- Si vous connectez un autre périphérique Bluetooth® compatible NFC, le périphérique déjà connecté se déconnectera automatiquement.
- Lorsque la connexion est établie, la lecture peut démarrer automatiquement en fonction du type de périphérique qui est utilisé.
- La Connexion NFC peut ne pas fonctionner correctement en fonction du type de périphérique qui est utilisé.
- N'effectuez pas de connexion NFC d'une autre manière que celle décrite dans le Mode d'emploi. Cela pourrait causer un dysfonctionnement.

Écoute de la musique stockée sur un périphérique Bluetooth®

- 1 Appuyez sur [NWP].
- 2 Appuyez plusieurs fois sur [> INPUT <] sous [NWP] pour sélectionner "Bluetooth".
 - "Ready" apparaît sur l'afficheur.
 - Si vous appuyez sur [▶/||], cet appareil essaiera de se connecter au dernier dispositif Bluetooth® qui a été connecté.
 - "Linking" apparaît sur l'afficheur.
- 3 Sélectionnez "ST-C700" à partir du menu Bluetooth® du périphérique Bluetooth®.
 - Le nom du périphérique connecté apparaît sur l'afficheur.
- 4 Démarrez la lecture sur le dispositif Bluetooth®.

Actions sur la télécommande

Arrêt	Appuyez sur [■].
Pause	Appuyez sur [▶/]. <ul style="list-style-type: none"> • Appuyez de nouveau pour redémarrer la lecture.
Saut	Appuyez sur [◀◀] ou [▶▶] pour sauter une piste.
Recherche	Durant la lecture ou la pause, appuyez et maintenez [◀◀] ou [▶▶]. <ul style="list-style-type: none"> • Sur cet appareil : appuyez quelques instants sur [◀◀] ou sur [▶▶].



- Cet appareil ne peut être connecté qu'à un seul dispositif à la fois.
- Pour utiliser la télécommande de cet appareil avec un dispositif Bluetooth®, le dispositif Bluetooth® doit prendre en charge les profils AVRCP (Audio Video Remote Control Profile). En fonction de l'état du dispositif, certaines commandes peuvent ne pas fonctionner.

Mode de transmission Bluetooth®

Vous pouvez changer le mode de transmission afin de donner la priorité à la qualité de la transmission ou à la qualité du son.

- 1 Appuyez sur [NWP].
- 2 Appuyez plusieurs fois sur [> INPUT <] sous [NWP] pour sélectionner "Bluetooth".
 - Si un dispositif Bluetooth® est déjà connecté, déconnectez-le.
- 3 Appuyez sur [MENU].
- 4 Appuyez plusieurs fois sur [▲, ▼] pour sélectionner "Link Mode" puis appuyez sur [OK].
- 5 Appuyez sur [▲, ▼] pour sélectionner le mode puis appuyez sur [OK].

Mode 1	Met l'accent sur la connectivité
Mode 2	Met l'accent sur la qualité du son (par défaut)



- Sélectionnez "Mode 1" si le son est coupé.

Déconnexion d'un périphérique Bluetooth®

- 1 Appuyez sur [NWP].
- 2 Appuyez sur [MENU].
- 3 Appuyez plusieurs fois sur [▲, ▼] pour sélectionner "Disconnect?" puis appuyez sur [OK].
- 4 Appuyez sur [▲, ▼] pour sélectionner "Yes" puis appuyez sur [OK].



- Le dispositif Bluetooth® sera déconnecté si une source audio différente est sélectionnée.

Écoute d'une Radio FM

Vous pouvez préréglager jusqu'à 30 canaux.

Préparation

- Appuyez sur [NWP] puis plusieurs fois sur [> INPUT <] sous [NWP] pour sélectionner "FM".

Préréglage automatique

- 1 Appuyez sur [NWP].
- 2 Appuyez sur [MENU].
- 3 Appuyez plusieurs fois sur [▲, ▼] pour sélectionner "Auto Preset" puis appuyez sur [OK].
- 4 Appuyez sur [▲, ▼] pour sélectionner "Lowest" ou "Current" puis appuyez sur [OK].

Lowest:

Pour commencer le préréglage automatique avec la fréquence la plus basse (FM 87,50).

Current:

Pour commencer le préréglage automatique avec la fréquence en cours.

Réglage et préréglage manuels

- 1 Appuyer sur [◀◀] ou [▶▶] pour syntoniser la station souhaitée.
 - Pour effectuer automatiquement la syntonisation, appuyer sur la touche et la maintenir enfoncée jusqu'à ce que la fréquence commence à changer rapidement.
- 2 Appuyer sur [PGM].
- 3 Appuyer sur les touches numériques pour sélectionner un canal.
 - Effectuer les étapes 1 à 3 à nouveau afin de préréglager plus de stations.



- Une station précédemment sauvegardée sera écrasée si une autre station est sauvegardée sur le même canal préréglé.

Sélection d'une station préréglée

Appuyer sur les touches numériques, [◀◀] ou [▶▶] pour sélectionner la station préréglée.

Amélioration de la qualité sonore

- 1 Appuyez sur [NWP].
- 2 Appuyez sur [MENU].
- 3 Appuyez plusieurs fois sur [▲, ▼] pour sélectionner "FM Mode" puis appuyez sur [OK].
- 4 Appuyez sur [▲, ▼] pour sélectionner "Mono", puis appuyez sur [OK].
 - "MONO" s'affiche.

Pour mémoriser le réglage

Passer aux étapes 2 et 3 de "Réglage et préréglage manuels".



- Sélectionnez "Stereo" à l'étape 4 pour revenir aux émissions stéréo.
- "Mono" est annulé si la fréquence est changée.

Diffusion RDS

L'appareil peut afficher les données texte transmises par le système de transmission de données radio (RDS) disponible dans certaines zones.



- Le RDS est disponible uniquement si la stéréo fonctionne à la réception.
- Il est possible que le système RDS ne soit pas disponible si la réception n'est pas bonne.
- La fonction RDS ne marche pas si "Mono" est sélectionné dans "FM Mode". (⇒ ci-dessus)

Écoute avec le système DAB/DAB+

Vous pouvez prérégler jusqu'à 20 canaux.

Préparation

- Assurez-vous que l'antenne DAB est connectée. (⇒ 10)
- Appuyez sur [NWP] puis plusieurs fois sur [> INPUT <] sous [NWP] pour sélectionner "DAB/DAB+".
 - Si vous sélectionnez "DAB/DAB+" pour la première fois, le système démarrera la procédure "Balayage automatique DAB".

Balayage automatique DAB

- 1 Appuyez sur [NWP].
- 2 Appuyez sur [MENU].
- 3 Appuyez plusieurs fois sur [▲, ▼] pour sélectionner "Auto Scan" puis appuyez sur [OK].
- 4 Appuyez sur [▲, ▼] pour sélectionner "Yes" puis appuyez sur [OK].
 - "Auto Scan" s'affiche.

Syntonisation manuelle DAB

Pour trouver la meilleure position de l'antenne, utilisez la syntonisation manuelle pour rechercher les blocs de fréquence DAB sélectionnés.

- 1 Appuyez sur [NWP].
- 2 Appuyez sur [MENU].
- 3 Appuyez plusieurs fois sur [▲, ▼] pour sélectionner "Manual Scan" puis appuyez sur [OK].
- 4 Appuyez sur [▲, ▼] pour sélectionner un bloc de fréquence à balayer puis appuyez sur [OK].

Préréglage de la mémoire

- 1 Appuyer sur [◀◀] ou [▶▶] pour syntoniser la station souhaitée.
- 2 Appuyez sur [PGM].
- 3 Appuyez sur les touches numériques pour sélectionner un nombre préréglé.
 - Effectuez de nouveau les étapes 1 à 3 pour préréglé plus de stations.



- Une station déjà sauvegardée est écrasée si une autre station est sauvegardée avec le même numéro préréglé.
- Vous ne pouvez pas préréglé une station si celle-ci n'est pas diffusée ou si vous avez sélectionné un service secondaire.
- Les stations précédemment mémorisées sont effacées durant le balayage automatique.

Sélection d'une station préréglée

Appuyez sur les touches numériques, [◀◀] ou [▶▶] pour sélectionner la station préréglée.

Visualisation des informations disponibles

Vous pouvez voir les informations sur la diffusion DAB, le type de programme, l'étiquette de l'ensemble et la fréquence.

Appuyez sur [INFO] pour voir les informations disponibles.

DAB secondaire

Certaines stations DAB/DAB+ fournissent aussi bien un service secondaire qu'un service principal. Si la station que vous écoutez fournit un service secondaire, "▼" s'affichera.

- 1 Appuyez sur [NWP].
- 2 Appuyez sur [MENU].
- 3 Appuyez plusieurs fois sur [▲, ▼] pour sélectionner "Secondary" puis appuyez sur [OK].
- 4 Appuyez sur [▲, ▼] pour sélectionner le service secondaire et appuyez sur [OK].



- Le service principal sera de retour si des changements sont effectués (ex. si la station est changée).

Qualité du signal DAB

En réglant l'antenne, vous pouvez contrôler la qualité de la réception.

- 1 Appuyez sur [NWP].
- 2 Appuyez sur [MENU].
- 3 Appuyez plusieurs fois sur [▲, ▼] pour sélectionner "Signal Quality" puis appuyez sur [OK].
- 4 Appuyez sur [▲, ▼] pour sélectionner la fréquence.

ex.

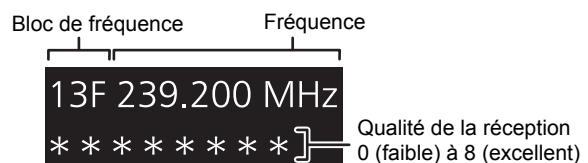

Réglage du son

L'effet sonore suivant peut être ajouté à la sortie audio.

Écoute d'un son plus naturel (Remastérisation)

Le remastérisation élargit la bande de lecture et permet d'obtenir une profondeur de bits supérieure pour reproduire un son naturel et expansif proche de la musique originale.

- Le réglage d'usine par défaut est "Off".

- 1 Appuyez sur [NWP].
- 2 Appuyez sur [RE-MASTER] pour sélectionner "On"/"Off".

Mode direct

Cet appareil peut transmettre les signaux d'entrée sans effectuer de traitement du signal numérique (DSP). Cela permet une reproduction fidèle et de haute qualité du son d'origine.

- Le réglage d'usine par défaut est "Off".

- 1 Appuyez sur [NWP].
- 2 Appuyez sur [DIRECT] pour sélectionner "On"/"Off".

Réglage de la fréquence d'échantillonnage

Vous pouvez définir la limite supérieure de la plage de la fréquence d'échantillonnage de sortie. Notez que la plage qui peut être traitée est différente en fonction de l'amplificateur ou du convertisseur D/A. Pour avoir plus de détails, consultez le mode d'emploi du périphérique raccordé.

- Le réglage d'usine par défaut est "32kHz-192kHz".

Préparation

- Paramétrez "Digital Output" sur "On".

- 1 Appuyez sur [NWP].
- 2 Appuyez sur [HOME].
- 3 Appuyez plusieurs fois sur [▲, ▼] pour sélectionner "SETUP" puis appuyez sur [OK].
- 4 Appuyez plusieurs fois sur [▲, ▼] pour sélectionner "D.Output fs" puis appuyez sur [OK].
- 5 Appuyez sur [▲, ▼] pour sélectionner un élément puis appuyez sur [OK].
 - Vous pouvez sélectionner une fréquence d'échantillonnage de 96 kHz ou de 192 kHz.

Sortie désactivée

Désactiver la sortie audio des prises non utilisées minimise les parasites et permet une qualité audio plus élevée.

- Le réglage d'usine par défaut est "On".

- 1 Appuyez sur [NWP].
- 2 Appuyez sur [HOME].
- 3 Appuyez plusieurs fois sur [▲, ▼] pour sélectionner "SETUP" puis appuyez sur [OK].

Pour désactiver la sortie audio numérique :
Appuyez plusieurs fois sur [▲, ▼] pour sélectionner "Digital Output" puis appuyez sur [OK].

Pour désactiver la sortie audio analogique :
Appuyez plusieurs fois sur [▲, ▼] pour sélectionner "Analog Output" puis appuyez sur [OK].
- 4 Appuyez sur [▲, ▼] pour sélectionner "Off" puis appuyez sur [OK].
 - Pour activer de nouveau la sortie, sélectionnez "On".



- Selon la source musicale que vous écoutez, le paramètre appliqué peut être moins efficace.
- Selon la source musicale que vous écoutez, il peut être impossible d'atteindre la qualité audio et l'effet de champ sonore désirés. Dans ce cas, désactivez la fonction.
- Ni Remastérisation ni le mode Direct mode ne peuvent être paramétrés sur "On".
- Lorsque "Digital Output" ou "Analog Output" est paramétré sur "Off", aucun son n'est reproduit.
- Si cela prend du temps pour reproduire le son lorsque vous avez réglé la qualité du son.

Autres

Minuterie d'arrêt différé

La minuterie d'arrêt différé peut éteindre l'appareil après une durée définie.

- 1 Appuyez sur [NWP].
- 2 Appuyez sur [MENU].
- 3 Appuyez plusieurs fois sur [▲, ▼] pour sélectionner "Sleep" puis appuyez sur [OK].
- 4 Appuyez sur [▲, ▼] pour définir la durée (en minutes) puis appuyez sur [OK].

"30 minutes" ↔ "60 minutes" ↔ "90 minutes" ↔ "120 minutes"
↑ "Off" ↓

Fonction d'arrêt automatique

Cet appareil est conçu pour conserver et économiser sa consommation d'énergie. L'appareil passera automatiquement en mode veille s'il n'émet aucun son et s'il n'est pas utilisé pendant environ 20 minutes.

- Le réglage d'usine par défaut est "On".

Pour annuler cette fonction

- 1 Appuyez sur [NWP].
- 2 Appuyez sur [HOME].
- 3 Appuyez plusieurs fois sur [▲, ▼] pour sélectionner "SETUP" puis appuyez sur [OK].
- 4 Appuyez plusieurs fois sur [▲, ▼] pour sélectionner "AUTO OFF" puis appuyez sur [OK].
- 5 Appuyez sur [▲, ▼] pour sélectionner "Off" puis appuyez sur [OK].
 - Pour activer de nouveau la sortie, sélectionnez "On".



- La fonction d'arrêt automatique marche sauf si vous la désactivez, même si vous éteignez et remettez en marche cet appareil.
- Lorsque "DAB/DAB+" ou "FM" est la source, la fonction ne marche pas.
- Si "Network Standby" est sur "On", cette fonction sera également sur "On". Pour changer le paramètre, paramétrez "Network Standby" sur "Off". (→ 23)

Veille réseau

Cet appareil peut être automatiquement mis en marche à partir du mode veille lorsque celui-ci est sélectionné comme lecteur AirPlay/DLNA.

- Le réglage d'usine par défaut est "Off".

- 1 Appuyez sur [NWP].
- 2 Appuyez sur [HOME].
- 3 Appuyez plusieurs fois sur [▲, ▼] pour sélectionner "SETUP" puis appuyez sur [OK].
- 4 Appuyez plusieurs fois sur [▲, ▼] pour sélectionner "Network Standby" puis appuyez sur [OK].
- 5 Appuyez sur [▲, ▼] pour sélectionner "On" puis appuyez sur [OK].



- Si cette fonction est sur "On" la consommation d'énergie de veille augmentera.

Mise à jour du logiciel

A l'occasion, Panasonic édite un micrologiciel actualisé de cet appareil qui peut ajouter ou améliorer la manière de fonctionner d'un accessoire. Ces mises à jour sont disponibles gratuitement.

Préparation

- Connectez cet appareil au réseau. (⇒ 12)
 - Assurez-vous que le réseau est connecté à internet.

- 1 Appuyez sur [NWP].
- 2 Appuyez sur [HOME].
- 3 Appuyez plusieurs fois sur [▲, ▼] pour sélectionner "SETUP" puis appuyez sur [OK].
- 4 Appuyez plusieurs fois sur [▲, ▼] pour sélectionner "F/W Update" puis appuyez sur [OK].
- 5 Appuyez sur [▲, ▼] pour sélectionner "Yes" puis appuyez sur [OK].

Ne débranchez pas le cordon d'alimentation secteur ou ne baissez pas l'interrupteur d'alimentation sur la position [OFF] si un des messages suivants est affiché.

"Linking" ou "Updating"

- Pendant le traitement de la mise à jour, aucune autre opération ne peut être effectuée.

- Si la mise à jour s'est effectuée avec succès, "Success" s'affiche.

- 6 Débranchez le cordon d'alimentation secteur et rebranchez-le après 3 minutes.



- S'il n'y a aucune mise à jour, "No Need" s'affiche après l'étape 5.
- Le téléchargement demande plusieurs minutes. Cela pourrait prendre plus de temps ou ne pas fonctionner correctement en fonction de l'état de la connexion.

■ Vérification de la version du firmware

- 1 Appuyez sur [NWP].
- 2 Appuyez sur [HOME].
- 3 Appuyez plusieurs fois sur [▲, ▼] pour sélectionner "SETUP" puis appuyez sur [OK].
- 4 Appuyez plusieurs fois sur [▲, ▼] pour sélectionner "F/W Version" puis appuyez sur [OK].
 - Appuyez sur [OK] pour quitter.

Code de la télécommande

Si un autre équipement répond à la télécommande fournie, changez le code de la télécommande.

- Le réglage d'usine par défaut est "Mode 1".

Pointez la télécommande vers cet appareil, puis appuyez sur [OK] et la touche numérique pendant au moins 4 secondes.

- Lorsque le code de la télécommande est changé, le nouveau code est indiqué sur l'afficheur pendant quelques secondes.

[OK] + [1]	Réglez le code sur "Mode 1"
[OK] + [2]	Réglez le code sur "Mode 2"



- Lorsque le SU-C700/SL-C700 est branché via la fonction de contrôle du système, changez le code de sa télécommande ainsi que le code de la télécommande de cet appareil.

Modification de l'encodage d'un jeu de caractères

Vous pouvez modifier l'encodage des caractères du nom de la piste, du nom de l'artiste et des autres informations s'ils ne sont pas affichés comme ils devraient l'être.

- Le réglage d'usine par défaut est "Type 1(日本)".

- 1 Appuyez sur [NWP].
- 2 Appuyez sur [HOME].
- 3 Appuyez plusieurs fois sur [▲, ▼] pour sélectionner "SETUP" puis appuyez sur [OK].
- 4 Appuyez plusieurs fois sur [▲, ▼] pour sélectionner "E Asian Character" puis appuyez sur [OK].
- 5 Appuyez sur [▲, ▼] pour sélectionner "Type 1(日本)"/"Type 2(简体字)" puis appuyez sur [OK].

Type 1(日本)	La priorité est donnée au japonais.
Type 2(简体字)	La priorité est donnée au chinois (simplifié).

Guide de dépannage

Utilisation de la fonction de contrôle du système

Vous pouvez commander cet appareil et le modèle SU-C700 simultanément avec facilité en utilisant la télécommande.

Préparation

- ① Raccordez cet appareil et le SU-C700 à l'aide des câbles de connexion du système et les câbles numériques coaxiaux. (⇒ 9)
- ② Mettez l'interrupteur d'alimentation de cet appareil et du modèle SU-C700 sur la position [⏻/⏺].

■ Passez simultanément cet appareil et le modèle SU-C700 sur marche/veille

- Si vous pointez la télécommande vers cet appareil et que vous appuyez sur [NWP ⏻] lorsque cet appareil et le modèle SU-C700 sont en mode veille, cet appareil et le modèle SU-C700 seront mis en marche simultanément.
- Lorsque cet appareil et le SU-C700 sont tous les deux en marche et que la source d'entrée du SU-C700 est paramétrée sur "COAX1", vous pouvez les configurer pour qu'ils passent automatiquement en mode veille à l'aide du programmeur d'arrêt. (⇒ 23)

■ Changement automatique de la source d'entrée du SU-C700

Lorsque vous effectuez une action comme la lecture sur cet appareil, la source d'entrée du SU-C700 passe automatiquement sur "COAX1".

■ Réglage Graves/Médiums/Aigus

Vous pouvez régler la tonalité du SU-C700 avec cet appareil. Chaque plage tonale (Grave/Médium/Aigu) peut être réglée.

- 1 Appuyez sur [NWP].
- 2 Appuyez sur [HOME].
- 3 Appuyez plusieurs fois sur [▲, ▼] pour sélectionner "SETUP" puis appuyez sur [OK].
- 4 Appuyez plusieurs fois sur [▲, ▼] pour sélectionner "Tone Control" puis appuyez sur [OK].
- 5 Appuyez sur [▲, ▼] pour sélectionner "On (adjustment)" puis appuyez sur [OK].
- 6 Appuyez sur [▲, ▼] pour sélectionner "BASS" (Graves), "MID" (Médiums) ou "TREBLE" (Aigus).
- 7 Appuyez sur [◀, ▶] pour régler le niveau puis appuyez sur [OK].
 - Chaque niveau peut être réglé entre "-10" et "+10".

Avant de contacter l'assistance, effectuez les contrôles suivants. Si vous avez des doutes sur certains points, ou si les solutions fournies dans le guide suivant ne permettent pas de trouver une solution, contactez votre revendeur pour connaître la marche à suivre.

Accumulation de chaleur de cet appareil.

- Cet appareil chauffe lorsqu'il est utilisé pendant longtemps. Ceci ne doit causer aucune inquiétude.

Le dernier micrologiciel est-il installé?

- Panasonic améliore de façon constante le firmware de l'appareil afin de s'assurer que ses clients bénéficient d'une technologie de pointe. (⇒ 24)

Pour remettre tous les paramètres sur leurs réglages d'usine par défaut

Si une des situations suivantes se produit, réinitialisez la mémoire:

- Aucune réponse lorsque les touches sont actionnées.
- Si vous désirez effacer et réinitialiser le contenu de la mémoire.

- ① Appuyez sur [NWP].
- ② Appuyez sur [HOME].
- ③ Appuyez plusieurs fois sur [▲, ▼] pour sélectionner "SETUP" puis appuyez sur [OK].
- ④ Appuyez plusieurs fois sur [▲, ▼] pour sélectionner "Initialization" puis appuyez sur [OK].
- ⑤ Appuyez sur [▲, ▼] pour sélectionner "Yes" puis appuyez sur [OK].
- ⑥ Appuyez sur [▲, ▼] pour sélectionner "Yes" puis appuyez de nouveau sur [OK].

Général

Un son de "bourdonnement" peut être émis au cours de la lecture.

- Un cordon d'alimentation secteur ou une lumière fluorescente se trouve près des câbles. Conservez les autres appareils et cordons loin des câbles de cet appareil.

Pas de son.

- Vérifiez le volume du périphérique raccordé (amplificateur, etc.).
- Vérifiez pour voir si le branchement des câbles aux prises d'entrée et de sortie est incorrect. Si c'est le cas, éteignez cet appareil et rebranchez correctement les câbles.
- Vérifiez pour voir si la source d'entrée correcte est sélectionnée.
- Insérez les connecteurs des câbles à raccorder complètement.
- Lorsque "Digital Output" ou "Analog Output" est paramétré sur "Off", aucun son n'est reproduit. Changez le paramètre de la sortie qui doit être utilisée sur "On". (⇒ 22)
- La lecture d'un contenu multicanal n'est pas prise en charge.



- Pour avoir des informations sur les modèles SU-C700, veuillez consulter leur mode d'emploi.

Le son est coupé.

- En fonction de votre environnement, le son peut être coupé durant la lecture. Vérifiez le mode d'emploi du périphérique raccordé et la connexion au périphérique.

La lecture ne démarre pas.

- En fonction de votre environnement ou des périphériques raccordés, cela peut prendre un certain temps.

La fonction de contrôle de système ne marche pas.

- Branchez le câble de connexion du système à la prise du système [CONTROL1] du SU-C700.
- Branchez le câble numérique coaxial à l'entrée audio numérique [COAX1 IN] du SU-C700.

L'appareil s'éteint automatiquement.

- Est-ce que la fonction d'arrêt automatique est active? (⇒ 23)
- Si le SU-C700 est raccordé à cet appareil via la fonction de contrôle du système, cet appareil peut passer automatiquement en mode veille si le SU-C700 passe en mode veille. (⇒ 9, 25)

AirPlay/DLNA

Impossible de se connecter au réseau.

- Vérifiez les paramètres et la connexion réseau. (⇒ 12)

Impossible de se connecter à l'appareil.

- Assurez-vous que la fonction multicast du routeur sans fil est active.
- Assurez-vous que le périphérique et l'appareil sont connectés au même réseau. (⇒ 12)
- Rebranchez le périphérique compatible au réseau puis raccordez-le de nouveau à cet appareil.
- Paramétrez "Network Standby" sur "Off" (⇒ 23), éteignez cet appareil et remettez-le en marche, puis raccordez-le de nouveau à cet appareil.

La lecture ne démarre pas.

Le son est coupé.

- L'utilisation simultanée d'autres dispositifs à 2,4 GHz, tels que les fours à micro-ondes, les téléphones sans fil, etc. peut causer des coupures de connexion. Augmentez la distance entre cet appareil et ces dispositifs.
- Si plusieurs dispositifs sans fil sont utilisés simultanément sur le même réseau sans fil que cet appareil, essayez d'éteindre les autres dispositifs ou de réduire leur utilisation du réseau sans fil.
- Si la lecture s'arrête, vérifiez l'état de la lecture sur le périphérique.

iPhone/iPad/iPod

Utilisation impossible.

- Choisissez "USB" comme source d'entrée.
- Contrôlez que l'iPhone/iPad/iPod est connecté correctement.
- Reconnectez l'iPhone/iPad/iPod ou essayez de redémarrer l'iPhone/iPad/iPod.
- La batterie de l'iPhone/iPad/iPod est épuisée. Chargez l'iPhone/iPad/iPod et faites-le de nouveau fonctionner.

L'iPhone/iPad/iPod ne se charge pas.

- Assurez-vous que l'appareil est en marche lorsque vous démarrez le chargement.
 - Lorsque vous chargez un iPhone/iPad/iPod dont la batterie est complètement épuisée, ne mettez pas cet appareil en mode veille avant que l'iPhone/iPad/iPod soit opérationnel.

USB

Impossible de lire la clé USB ou son contenu.

- Le format de la clé USB ou son contenu n'est pas compatible avec cet appareil. (⇒ 31)

Il n'y a aucune réponse lorsque [▶/||] est actionné.

- Déconnectez le périphérique USB puis reconnectez-le. Sinon, éteignez et rallumez l'appareil.

La clé USB à mémoire flash est lente.

- La lecture d'un fichier volumineux ou d'une clé USB à mémoire flash de grande capacité peut prendre du temps.

PC

L'ordinateur ne reconnaît pas cet appareil.

- Vérifiez l'environnement d'exploitation. (⇒ 17)
- Redémarrez l'ordinateur, éteignez et mettez en marche cet appareil, puis rebranchez le câble USB.
- Utilisez un autre port USB de l'ordinateur.
- Installez le pilote dédié si vous utilisez un ordinateur avec Windows.

Impossible de trouver des fichiers musicaux stockés sur l'ordinateur.

- Lorsque vous écoutez des fichiers musicaux sur un réseau, ceux qui ne sont pas enregistrés sur leur serveur réseau ne sont pas affichés. Pour plus de détails, consultez le mode d'emploi de votre serveur.

Bluetooth®

L'appairage ne peut pas se poursuivre.

- Vérifiez l'état du dispositif Bluetooth®.

Le dispositif ne peut pas être connecté.

- L'appairage du dispositif a échoué ou l'enregistrement a été remplacé. Essayez de nouveau l'appairage du dispositif.
- Cet appareil pourrait être connecté à un dispositif différent. Déconnectez l'autre dispositif et essayez de nouveau l'appairage du dispositif.

Le dispositif est connecté mais le son n'est pas perçu à travers cet appareil.

- Pour certains dispositifs avec Bluetooth® incorporé, vous devez définir manuellement la sortie du son sur "ST-C700". Lisez le mode d'emploi du dispositif pour avoir des détails.

La fonctionnalité NFC ne marche pas.

- Assurez-vous que la fonctionnalité NFC du périphérique est activée.
- En réessayant, changez l'angle dans lequel le périphérique Bluetooth® touche la zone tactile NFC.
- Activez la fonctionnalité NFC de cet appareil lorsque vous connectez un périphérique en utilisant le NFC. (⇒ 18)

Radio

La réception est mauvaise ou un battement est entendu.

- Gardez l'antenne éloignée des ordinateurs, des téléviseurs, des autres câbles et cordons.
- Utilisez une antenne extérieure.

Télécommande

La télécommande ne fonctionne pas correctement.

- Pour éviter les interférences, veillez à ne placer aucun objet devant le capteur de signal. (⇒ 7)
- Changez le code de la télécommande si aucun appareil ne réagit à cette télécommande. (⇒ 24)
- Si le SU-C700/SL-C700 est sélectionné pour être le périphérique à utiliser, appuyez sur [NWP] et réessayez. (⇒ 8)

Appuyer sur [DIMMER] change la luminosité de l'afficheur, de l'éclairage et de l'indicateur du SU-C700/SL-C700.

- [DIMMER] fonctionne pour le modèle SU-C700/SL-C700 aussi bien que pour cet appareil. Éteignez le périphérique sur lequel vous désirez conserver le niveau de luminosité, puis appuyez sur [DIMMER].

Messages

Les messages ou codes de service suivants peuvent apparaître sur l'afficheur de l'appareil.

"AUTO OFF"

- L'appareil n'a pas été utilisé pendant environ 20 minutes et s'éteindra au bout d'une minute. Appuyez sur n'importe quelle touche pour l'annuler.

"Checking Connection"

- L'appareil contrôle l'iPhone/iPad/iPod/USB connecté.

"Download Error"

- Le téléchargement du firmware a échoué. Appuyez sur n'importe quelle touche pour quitter. Veuillez réessayer plus tard.
- Le serveur est introuvable. Appuyez sur n'importe quelle touche pour quitter. Assurez-vous que le réseau sans fil est connecté à internet.

"Empty"

- Le dossier sélectionné est vide. Déplacez les pistes dans le dossier et réessayez.
- Le serveur n'est pas détecté sur le réseau. Voyez si le serveur est connecté au même réseau que cet appareil, et réessayez de le connecter à cet appareil. (⇒ 13, 15)

"Error"

- Une opération incorrecte a été effectuée. Lisez les instructions et essayez encore.

"F□□" ("□" représente un chiffre.)

- Il y a un problème avec cet appareil.
 - Est-ce que le volume est extrêmement élevé? Si oui, baissez le volume.
 - Est-ce que cet appareil se trouve dans un endroit extrêmement chaud? Si oui, mettez cet appareil dans un endroit plus frais et attendez quelques instants puis essayez de le remettre en marche.
 Si le problème persiste, notez le numéro affiché, débranchez le cordon d'alimentation secteur et consultez votre revendeur.

"No Network Connection"

- Cet appareil n'est pas connecté au réseau. Contrôlez la connexion réseau. (⇒ 12)

"No Memory"

- Il n'y a aucune station DAB/DAB+ préregistrée à sélectionner. Préregistrez quelques canaux. (⇒ 21)

"No Signal"

- Cette station ne peut pas être réceptionnée. Contrôlez votre antenne.

Entretien de l'appareil

Débranchez le cordon d'alimentation secteur de la prise avant l'entretien. Nettoyez cet appareil à l'aide d'un chiffon doux.

- Si la saleté est importante, utilisez un chiffon mouillé bien essoré pour nettoyer la saleté, puis essuyez-le à l'aide un chiffon doux.
- N'utilisez pas de solvants, y compris essence, diluant, alcool, liquide vaisselle, lingette chimique, etc. Cela peut déformer le boîtier externe ou décoller le revêtement.

“Not Conditional”

- La fonction que vous avez essayé d'utiliser n'est pas disponible avec la configuration actuelle. Vérifiez les étapes et les paramètres.

“PGM Full”

- Il y a plus de 24 pistes programmées.

“Please Wait”

- Ceci s'affiche, par exemple, lorsque cet appareil est allumé/éteint. (Pendant 1 minute et 30 secondes max.)

“Remote □” (“□” représente un chiffre.)

- La télécommande et cet appareil utilisent des codes différents. Changez le code de la télécommande.
 - Lorsque “Remote 1” s'affiche, appuyez sur [OK] et [1] pendant au moins 4 secondes.
 - Lorsque “Remote 2” s'affiche, appuyez sur [OK] et [2] pendant au moins 4 secondes.

“Scan Failed”

- Les stations ne peuvent pas être réceptionnées. Contrôlez votre antenne et essayez le balayage automatique (⇒ 21). Si “Scan Failed” s'affiche encore, cherchez une meilleure réception du signal avec la fonction de syntonisation “Manual Scan”. (⇒ 21)

“Searching”

- L'appareil contrôle le serveur DLNA sur le réseau.

“Unlocked”

- “PC” est sélectionné, mais aucun ordinateur n'est branché. Vérifiez le branchement avec l'ordinateur. (⇒ 17)
- Les signaux audio, comme les composants de la fréquence d'échantillonnage, n'entrent pas correctement.
 - A propos du format supporté, consultez “Formats des fichiers” (⇒ 31)

“USB Over Current Error”

- L'iPhone/iPad/iPod ou le périphérique USB consomme trop de courant. Débranchez l'iPhone/iPad/iPod ou le périphérique USB puis éteignez l'appareil et rallumez-le.

“Hub Device Not Supported”

“Unrecognizable Device”

“Unsupported”

“Unsupported USB Device”

- Vous avez branché un iPhone/iPad/iPod ou un périphérique USB qui n'est pas pris en charge.
 - Si l'iPhone/iPad/iPod est compatible, allumez-le avant de le connecter à cet appareil.
- Le format du fichier sur l'iPhone/iPad/iPod ou le périphérique USB n'est pas pris en charge.
 - A propos du format supporté, consultez “Formats des fichiers” (⇒ 31)

Caractéristiques

■ GÉNÉRALITÉS

Alimentation électrique	AC 220 V à 240 V, 50/60 Hz
Consommation d'énergie	26 W
Consommation d'énergie en mode veille*1 (Lorsque "Network Standby" est désactivé)	Environ 0,2 W
(Lorsque "Network Standby" est activé)	Environ 4 W
Consommation d'énergie en mode désactivé	Environ 0,2 W
Dimensions (L×H×P)	340 mm×78 mm×305 mm
Masse	Environ 4,0 kg
Plage de température en fonctionnement	0 °C à +40 °C
Plage d'humidité de fonctionnement	35 % à 80 % RH (sans condensation)

■ SECTION CONNECTEUR

Sortie analogique	
LINE OUT	Prise jack
Sortie numérique	
Sortie optonumérique	Prise optique
Sortie numérique coaxiale	Prise jack
Port système	
Contrôle de système	Ø3,5 mm jack
USB	
USB avant	Connecteur type A
Capacité de mémoire du support	2 TB (max)
Nombres maximum de dossiers (albums)	800
Nombres maximum de fichiers (chansons)	8000
Système de fichier	FAT16, FAT32
Alimentation du port USB	DC OUT 5 V 2,1 A (max)
PC	
USB arrière	Connecteur type B
Interface Ethernet	
LAN	10 Base-T/100 Base-TX

■ SECTION FORMAT

USB-A	
Le standard USB	USB 2.0 haut débit
USB Classe stockage de masse	
USB-B	
Le standard USB	USB 2.0 haut débit
Spécification de classe audio USB	USB Audio Class 2.0, Mode asynchrone
Mode contrôle DSD	Mode ASIO Native, Mode DoP Lecture DSD64/DSD128

■ SECTION SORTIE ANALOGIQUE

Canal	2 canaux
Niveau de sortie	
LINE OUT	2,0 Vrms
Réponse de fréquence	2 Hz à 90 kHz (−3 dB)
THD+N	0,0012 % (1 kHz, 0 dB)
S/N	112 dB (IHF-A)
Plage dynamique	112 dB (IHF-A)

■ SECTION BLUETOOTH®/NFC

Bluetooth®	
Caractéristiques du système Bluetooth®	Bluetooth® Ver.3.0
Classification de l'équipement sans fil	Classe 2 (2,5 mW)
Profils pris en charge	A2DP/AVRCP
Codec pris en charge	aptX® Low Latency, AAC, SBC
Bande de fréquence	Bande FH-SS 2,4 GHz
Distance d'action	Environ 10 m en Ligne de Mire*2

■ SECTION TUNER

Modulation de fréquence (FM)	
Préréglage de la mémoire (mémorisation)	30 stations
Gamme de fréquence	87,50 MHz à 108,00 MHz (étape 50 kHz)
Bornes d'antenne	75 Ω (asymétrique)
DAB	
Mémoire DAB	20 canaux
Bande de fréquence (longueur d'ondes)	
Bande III (Toutes les bandes III)	5A à 13F (174,928 MHz à 239,200 MHz)
Sensibilité	
Condition minimale requise	−98 dBm
Prise de l'antenne extérieure DAB	F-Connector (75 Ω)



- Ces caractéristiques peuvent être soumises à des changements sans avis préalable.
- La masse et les dimensions sont approximatives.

*1 Lorsque l'iPhone/iPad/iPod ne se charge pas

*2 Distance de communication prospective

Mesures de l'environnement : Température 25 °C / Hauteur 1,0 m

Mesure en "Mode 1"

■ Formats des fichiers

Cet appareil prend en charge les formats de fichier suivants :

- Cet appareil ne prend pas en charge la lecture des fichiers musicaux protégés contre la copie.
- La lecture de tous les formats de fichier pris en charge par cet appareil n'est pas garantie.
- La lecture d'un fichier ayant un format qui n'est pas pris en charge par cet appareil peut causer un son saccadé ou des parasites. Dans ce cas, vérifiez pour voir si cet appareil prend en charge le format du fichier.
- Cet appareil ne prend pas en charge la lecture VBR (Variable Bit Rate pour Taux d'échantillonnage variable).
- Certains périphériques connectés (serveurs) peuvent être en mesure de convertir les fichiers dont le format n'est pas pris en charge par cet appareil et de les reproduire. Pour avoir plus de détails, consultez le mode d'emploi de votre serveur.
- Les informations du fichier (fréquence d'échantillonnage, etc.) affichées par cet appareil et par le logiciel de lecture peuvent être différentes.

USB-A

Formats des fichiers	Extension	Fréquence d'échantillonnage	Débit Nombre de bits de quantification
MP3	.mp3	32/44,1/48 kHz	16 kbps à 320 kbps
AAC	.m4a/.aac	32/44,1/48/88,2/96 kHz	16 kbps à 320 kbps
WMA	.wma	32/44,1/48 kHz	16 kbps à 320 kbps
WAV	.wav	32/44,1/48/88,2/96/176,4/192 kHz	16/24 bits
FLAC	.flac	32/44,1/48/88,2/96/176,4/192 kHz	16/24 bits
AIFF	.aiff	32/44,1/48/88,2/96/176,4/192 kHz	16/24 bits
ALAC	.m4a	32/44,1/48/88,2/96 kHz	16/24 bits
DSD	.dff/.dsf	2,8224/5,6448 MHz	

PC (USB-B)*1

Formats des fichiers	Extension	Fréquence d'échantillonnage	Débit Nombre de bits de quantification
PCM		32/44,1/48/88,2/96/176,4/192 kHz	16/24/32 bits
DSD	.dff/.dsf	2,8224/5,6448 MHz	

LAN (DLNA)*2

Formats des fichiers	Extension	Fréquence d'échantillonnage	Débit Nombre de bits de quantification
MP3	.mp3	32/44,1/48 kHz	16 kbps à 320 kbps
AAC	.m4a/.aac	32/44,1/48/88,2/96 kHz	16 kbps à 320 kbps
WMA	.wma	32/44,1/48 kHz	16 kbps à 320 kbps
WAV	.wav	32/44,1/48/88,2/96/176,4/192 kHz	16/24 bits
FLAC	.flac	32/44,1/48/88,2/96/176,4/192 kHz	16/24 bits
AIFF	.aiff	32/44,1/48/88,2/96/176,4/192 kHz	16/24 bits
ALAC	.m4a	32/44,1/48/88,2/96 kHz	16/24 bits
DSD	.dff/.dsf	2,8224/5,6448 MHz	

*1 Si vous téléchargez et installez l'appli dédiée, vous pouvez lire des fichiers de grands formats. (⇒ 17)
Pour avoir plus de détails, consultez le mode d'emploi de l'appli.

*2 La possibilité qu'a chaque fichier musical d'être lu sur votre réseau est déterminée par le serveur du réseau même si le format du fichier est présent dans la liste ci-dessus. Par exemple, si vous utilisez Windows Media® Player 11, tous les fichiers musicaux de l'ordinateur ne sont pas lisibles. Vous ne pouvez lire que ceux qui ont été ajoutés à la bibliothèque de Windows Media® Player 11.

■ À propos des Bluetooth®

Panasonic n'assume aucune responsabilité quant aux données et/ou aux informations qui pourraient être compromises pendant une transmission sans fil.

Fréquence de la bande utilisée

- Ce système utilise une bande de fréquence de 2,4 GHz.

Certification de cet appareil

- Ce système est conforme aux limitations de fréquence et a obtenu une certification relative au règlement en vigueur sur les fréquences, par conséquent, une autorisation de détention d'appareil sans fil n'est pas nécessaire.
- Dans certains pays, les actions suivantes sont punies par la loi:
 - Démontage ou modification du système.
 - Suppression des indications de spécification.

Limites d'utilisation

- La transmission sans fil et/ou l'utilisation avec tous les appareils équipés de la technologie Bluetooth® n'est pas garantie.
- Tous les dispositifs doivent se conformer aux normes définies par Bluetooth SIG, Inc.
- En fonction des caractéristiques et des paramètres d'un dispositif, la connexion peut échouer ou bien certaines opérations peuvent être différentes.
- Ce système prend en charge les fonctionnalités de sécurité Bluetooth®. Mais en fonction de l'environnement et/ou des paramètres, cette sécurité peut être insuffisante. Utilisez avec précaution la transmission sans fil des données vers cet appareil.
- Ce système ne peut pas transmettre de données vers un dispositif Bluetooth®.

Portée d'utilisation



- Utilisez ce dispositif à une portée maximale de 10 m. La portée peut diminuer en fonction de l'environnement, des obstacles ou des interférences.

Interférences provenant d'autres dispositifs

- Ce système peut ne pas fonctionner correctement et des problèmes comme des parasites ou des coupures du son peuvent être causés par les interférences des ondes radio lorsque ce système se trouve trop près des dispositifs Bluetooth® ou des dispositifs qui utilisent la bande de fréquence de 2,4 GHz.
- Ce système peut ne pas fonctionner correctement si les ondes radio d'une station de diffusion proche, etc. sont trop fortes.

Usages prévus

- Ce système est prévu uniquement pour une utilisation normale et générale.
- N'utilisez pas ce système près d'un équipement ou dans un environnement sensible aux interférences des ondes radio (exemple: aéroports, hôpitaux, laboratoires, etc).

 
<p>"Conçu pour iPod", "Conçu pour iPhone" et "Conçu pour iPad" signifient qu'un accessoire électronique a été conçu pour se connecter spécifiquement à un iPod, un iPhone, ou un iPad, respectivement, et a été certifié conforme par le concepteur aux normes de performance Apple. Apple décline toute responsabilité concernant le fonctionnement de cet appareil ou sa conformité aux normes de sécurité et de réglementation. Veuillez noter que l'utilisation de cet accessoire avec un iPod, un iPhone ou un iPad peut affecter la performance de la connexion sans fil. AirPlay, iPad, iPhone, iPod, iPod nano, iPod touch, et Retina sont des marques commerciales d'Apple Inc., enregistrées aux États-Unis et dans les autres pays. iPad Air et iPad mini sont des marques commerciales de Apple Inc.</p>
<p>Mac et OS X sont des marques de commerce de Apple Inc., enregistrées aux États-Unis et dans d'autres pays.</p>
<p>Android est une marque commerciale de Google Inc.</p>
<p>aptX® software is copyright CSR plc or its group companies. All rights reserved. The aptX® mark and the aptX logo are trademarks of CSR plc or one of its group companies and may be registered in one or more jurisdictions.</p>
<p>Le nom et les logos de la marque Bluetooth® sont des marques déposées appartenant à Bluetooth SIG, Inc. et toute utilisation de ces marques par Panasonic Corporation est effectuée sous licence. Les autres marques et noms commerciaux appartiennent à leurs propriétaires respectifs.</p>
<p>DLNA, the DLNA Logo and DLNA CERTIFIED are trademarks, service marks, or certification marks of the Digital Living Network Alliance.</p>
<p>"Direct Stream Digital", DSD et leurs logos sont des marques commerciales de Sony Corporation.</p>
<p>Technologie d'encodage du son MPEG Layer-3 brevetée par Fraunhofer IIS et Thomson.</p>
<p>Windows et Windows Vista sont des marques déposées ou des marques commerciales de Microsoft Corporation aux États-Unis et/ou dans d'autres pays.</p>
<p>Windows Media et le logo Windows sont soit des marques de Microsoft Corporation, soit des marques déposées de Microsoft Corporation aux États-Unis et/ou dans d'autres pays. Cet appareil est protégé par certains droits de propriété intellectuelle de Microsoft Corporation et de tiers. L'utilisation ou la distribution de cette technologie à l'extérieur de cet appareil est interdite sans une licence de Microsoft ou d'une filiale Microsoft autorisée et des tiers.</p>
<p>FLAC Decoder Copyright (C) 2000, 2001, 2002, 2003, 2004, 2005, 2006, 2007, 2008, 2009 Josh Coalson Redistribution and use in source and binary forms, with or without modification, are permitted provided that the following conditions are met:<ul style="list-style-type: none">– Redistributions of source code must retain the above copyright notice, this list of conditions and the following disclaimer.– Redistributions in binary form must reproduce the above copyright notice, this list of conditions and the following disclaimer in the documentation and/or other materials provided with the distribution.– Neither the name of the Xiph.org Foundation nor the names of its contributors may be used to endorse or promote products derived from this software without specific prior written permission.</p>
<p>THIS SOFTWARE IS PROVIDED BY THE COPYRIGHT HOLDERS AND CONTRIBUTORS "AS IS" AND ANY EXPRESS OR IMPLIED WARRANTIES, INCLUDING, BUT NOT LIMITED TO, THE IMPLIED WARRANTIES OF MERCHANTABILITY AND FITNESS FOR A PARTICULAR PURPOSE ARE DISCLAIMED. IN NO EVENT SHALL THE FOUNDATION OR CONTRIBUTORS BE LIABLE FOR ANY DIRECT, INDIRECT, INCIDENTAL, SPECIAL, EXEMPLARY, OR CONSEQUENTIAL DAMAGES (INCLUDING, BUT NOT LIMITED TO, PROCUREMENT OF SUBSTITUTE GOODS OR SERVICES; LOSS OF USE, DATA, OR PROFITS; OR BUSINESS INTERRUPTION) HOWEVER CAUSED AND ON ANY THEORY OF LIABILITY, WHETHER IN CONTRACT, STRICT LIABILITY, OR TORT (INCLUDING NEGLIGENCE OR OTHERWISE) ARISING IN ANY WAY OUT OF THE USE OF THIS SOFTWARE, EVEN IF ADVISED OF THE POSSIBILITY OF SUCH DAMAGE.</p>

La ringraziamo dell'acquisto di questo prodotto.

Leggere attentamente queste istruzioni prima di utilizzare il presente prodotto, e conservare questo manuale per usi futuri.

■ Funzioni di questa unità

Questa unità offre le seguenti funzioni:

Architettura isolamento rumore digitale

Poiché la maggior parte dei supporti per la memorizzazione di contenuti digitali è pensata per l'utilizzo su PC, non è progettata in modo da minimizzare i disturbi, un requisito essenziale per la purezza della riproduzione. Per risolvere tale problema, questa unità utilizza un'efficace funzione anti-jitter e una straordinaria tecnologia di isolamento dei disturbi per ciascuna delle sue interfacce, offrendo un suono chiaro.

Operazione batteria virtuale

L'operazione batteria virtuale evita che il rumore da alimentazione, un fattore che causa "turbolenza" al suono, si mescoli al segnale audio. Il risultato è un miglioramento nella localizzazione del suono e nell'espressione spaziale.

Filtro digitale di sovracampionamento ultra bassa distorsione

Il sovracampionamento ad alta precisione elimina la distorsione e migliora la qualità del suono delle sorgenti musicali, riproducendo così un suono ricco di espressione spaziale.

■ Dispositivi consigliati

Per una migliore qualità dell'audio si consiglia di utilizzare i seguenti dispositivi Technics (opzionali).

Nome del prodotto	Numero modello
Cassa acustica	SB-C700
Lettore di Compact Disc	SL-C700*
Amplificatore stereo integrato	SU-C700

* Questo prodotto verrà messo in commercio nel marzo 2015.

Precauzioni per la sicurezza

ATTENZIONE

Unità

- Per ridurre il rischio d'incendio, folgorazioni o danni all'unità,
 - Non esporre questa unità alla pioggia, umidità, gocciolamenti o spruzzi.
 - Non posare oggetti contenenti liquidi, come un vaso di fiori, su questa unità.
 - Utilizzare solo gli accessori consigliati.
 - Non rimuovere le coperture.
 - Non riparare quest'unità da soli. Per qualsiasi riparazione rivolgersi a un tecnico qualificato.
 - Non introdurre oggetti metallici all'interno di questa unità.
 - Non appoggiare oggetti pesanti su questa unità.

Cavo di alimentazione CA

- Per ridurre il rischio d'incendio, folgorazioni o danni all'unità,
 - Accertarsi che la tensione di alimentazione corrisponda a quella indicata su questa unità.
 - Inserire fino in fondo la spina del cavo di alimentazione nella presa.
 - Non tirare, piegare, o appoggiare oggetti pesanti sul cavo di alimentazione.
 - Non maneggiare la spina con le mani bagnate.
 - Tenere la spina del cavo di alimentazione tra le dita quando la si scollega.
 - Non utilizzare una spina o una presa di rete danneggiate.
- La presa di rete è il dispositivo per scollegare. Installare l'unità in modo che la presa di rete possa essere scollegata immediatamente dalla presa di corrente.

AVVERTENZA

Unità

- Non mettere sull'unità sorgenti di fiamme nude, come candele accese.
- Durante l'uso, questa unità potrebbe essere soggetta all'interferenza radio causata dal cellulare. Se si dovesse verificare tale interferenza, aumentare la distanza tra questa unità e il cellulare.
- Questa unità è progettata per l'uso nei paesi con clima mite.

Collocazione

- Collocare questa unità su una superficie piana.
- Per ridurre il rischio d'incendio, folgorazioni o danni all'unità,
 - Per mantenere una buona ventilazione, non installare o sistemare questa unità in uno scaffale dei libri, armadietto incorporato od altro spazio ristretto.
 - Non ostruire le aperture di ventilazione di questa unità con giornali, tovaglie, tende ed altri oggetti simili.
 - Non esporre questa unità alla luce diretta del sole, a temperature elevate, a eccessiva umidità e a forti vibrazioni.
- Non sollevare o trasportare questa unità tenendola per una levetta. Questo potrebbe causare la caduta dell'unità e conseguenti lesioni personali o malfunzionamento dell'unità.

Batteria

- Se la batteria viene sostituita in modo non corretto esiste il rischio che esploda. Sostituirla esclusivamente con una del tipo consigliato dal produttore.
- L'uso scorretto delle batterie può causare perdite di elettrolito e causare incendi.
 - Rimuovere la batteria se si prevede di non utilizzare il telecomando per lungo tempo. Conservarla in un luogo fresco e al riparo dalla luce.
 - Non riscaldare o esporre a fiamme le batterie.
 - Non lasciare la batteria/le batterie per lungo tempo all'interno dell'auto, esposte alla luce solare diretta e con le porte e i finestrini chiusi.
 - Non aprire o mettere in corto le batterie.
 - Non ricaricare batterie alcaline o al manganese.
 - Non usare batterie la cui guaina non è intatta.
- Quando si smaltiscono le batterie, contattare le autorità locali o il rivenditore e chiedere informazioni sul metodo corretto di smaltimento.

CE 0560

Dichiarazione di conformità (DoC)

Con il presente atto, "Panasonic Corporation" dichiara che questo prodotto è conforme ai requisiti base e altre disposizioni applicabili della direttiva 1999/5/EC. I clienti possono scaricare una copia della DoC originale per i nostri prodotti R&TTE dal nostro server DoC:
<http://www.doc.panasonic.de>
Contatto del Rappresentante Autorizzato:
Panasonic Marketing Europe GmbH, Panasonic Testing Centre, Winsbergring 15, 22525 Hamburg, Germania
Questo prodotto è stato realizzato per il mercato General Consumer. (Categoria 3)

Smaltimento di vecchie apparecchiature e batterie usate Solo per Unione Europea e Nazioni con sistemi di raccolta e smaltimento

Questi simboli sui prodotti, sull'imballaggio e/o sulle documentazioni o manuali accompagnanti i prodotti indicano che i prodotti elettrici, elettronici e le batterie usate non devono essere buttati nei rifiuti domestici generici.

Per un trattamento adeguato, recupero e riciclaggio di vecchi prodotti e batterie usate vi invitiamo a portarli negli appositi punti di raccolta secondo la legislazione vigente nel vostro paese.

Con uno smaltimento corretto, contribuirete a salvare importanti risorse e ad evitare i potenziali effetti negativi sulla salute umana e sull'ambiente.

Per ulteriori informazioni su raccolta e riciclaggio, vi invitiamo a contattare il vostro comune.

Lo smaltimento non corretto di questi rifiuti potrebbe comportare sanzioni in accordo con la legislazione nazionale.

Note per il simbolo batterie (simbolo sotto):

Questo simbolo può essere usato in combinazione con un simbolo chimico. In questo caso è conforme ai requisiti indicati dalla Direttiva per il prodotto chimico in questione.



Indice

Precauzioni per la sicurezza	5	Utilizzo PC, ecc.	17
Accessori	6	Uso di Bluetooth®	18
Guida di riferimento e controllo	7	Ascolto della radio FM	20
Preparativi	9	Ascolto DAB/DAB+	21
Menu HOME e operazioni di base	11	Regolazione dell'audio	22
Impostazioni di rete	12	Altre operazioni	23
Riproduzione di file musicali sul server DLNA	13	Risoluzione dei problemi	25
Uso di iPhone/iPad/iPod	14	Cura dell'unità	28
Uso di AirPlay	15	Specifiche	29
Utilizzo dispositivo USB	15		

Descrizioni contenute in queste istruzioni per l'uso

- I riferimenti alle pagine sono indicati con "⇒ ○○".
- L'aspetto dell'unità mostrata nelle illustrazioni potrebbe apparire diverso da quello dell'unità in dotazione.
- A meno di indicazioni diverse, le operazioni descritte prevedono l'utilizzo del telecomando.

Accessori

1 Cavo di alimentazione c.a.



1 Cavo digitale coassiale



1 Telecomando
(N2QAYA000096)



1 Cavo di collegamento di sistema



1 Antenna DAB interna



2 Batterie per il
telecomando

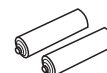

- I codici prodotto forniti in queste istruzioni per l'uso sono aggiornati a novembre 2014. Possono essere soggetti a modifiche.
- Non utilizzare il cavo di alimentazione CA con altri apparecchi.

■ Uso del comando a distanza

Inserire la batteria in modo che i poli (+ e -) coincidano con quelli indicati sul telecomando. Puntarlo verso il sensore del segnale del telecomando di quest'unità. (⇒ 7)

- Tenere le batterie fuori della portata dei bambini, per evitare che le possano ingerire.

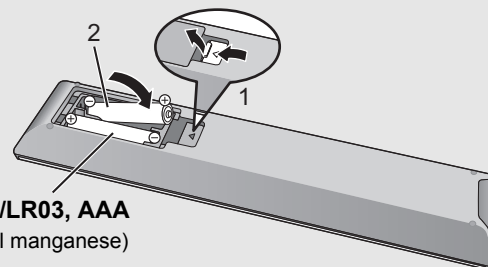

Guida di riferimento e controllo

Questa unità

■ Parte anteriore

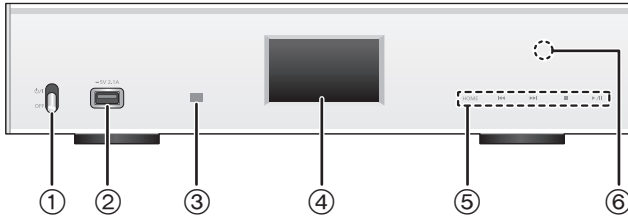

- ① **Leva dell'interruttore d'alimentazione**
Accendere/spengere questa unità.
• Il telecomando non funziona quando la leva dell'interruttore di alimentazione si trova in posizione abbassata.
- ② **Porta per iPhone/iPad/iPod e dispositivi USB**
(⇒ 14, 15)
- ③ **Sensore del segnale del telecomando**
Distanza: Fino a 7 m circa, direttamente di fronte
Angolo: Circa 30° a sinistra e a destra
- ④ **Display**
- ⑤ **Interruttori per il controllo di base**
Per impostare questi selettori è sufficiente sfiorare i simboli. Ogni volta che si sfiora il selettore, verrà emesso un segnale sonoro. (⇒ 11)
• Quando le informazioni relative alla riproduzione non vengono visualizzate sul display (tranne nella modalità standby di registrazione in NFC (⇒ 18)), è possibile svolgere le seguenti operazioni sul pannello touch:

⏪	▲ (Su)
⏩	▼ (Giù)
▶/⏸	OK (OK)
■	RETURN (Ritorno)
HOME (Tenere premuto)	MENU (Consente di accedere al menu)

- ⑥ **Area di sfioramento NFC (⇒ 18)**
La pellicola per l'area di sfioramento NFC è applicata su quest'area al momento dell'acquisto.

■ Parte posteriore

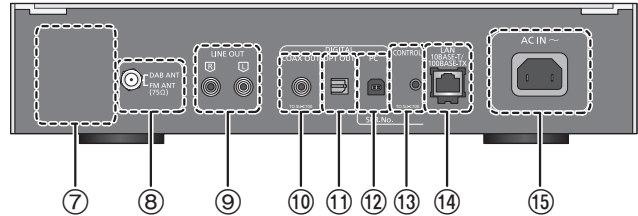

- ⑦ **Marcatura di identificazione del prodotto**
Indica il numero del modello.
- ⑧ **Terminale DAB/FM (⇒ 10)**
- ⑨ **Terminale uscita audio analogica [LINE OUT] (⇒ 9)**
- ⑩ **Terminale uscita audio digitale [COAX OUT] (⇒ 9)**
- ⑪ **Terminale uscita audio digitale [OPT OUT] (⇒ 9)**
- ⑫ **Terminale ingresso audio digitale [PC] (⇒ 17)**
Per il collegamento di un PC ecc.
- ⑬ **Terminale di sistema [CONTROL] (⇒ 9)**
- ⑭ **Porta LAN [LAN] (⇒ 12)**
- ⑮ **Terminale AC IN [AC IN ~] (⇒ 10)**

Telecomando

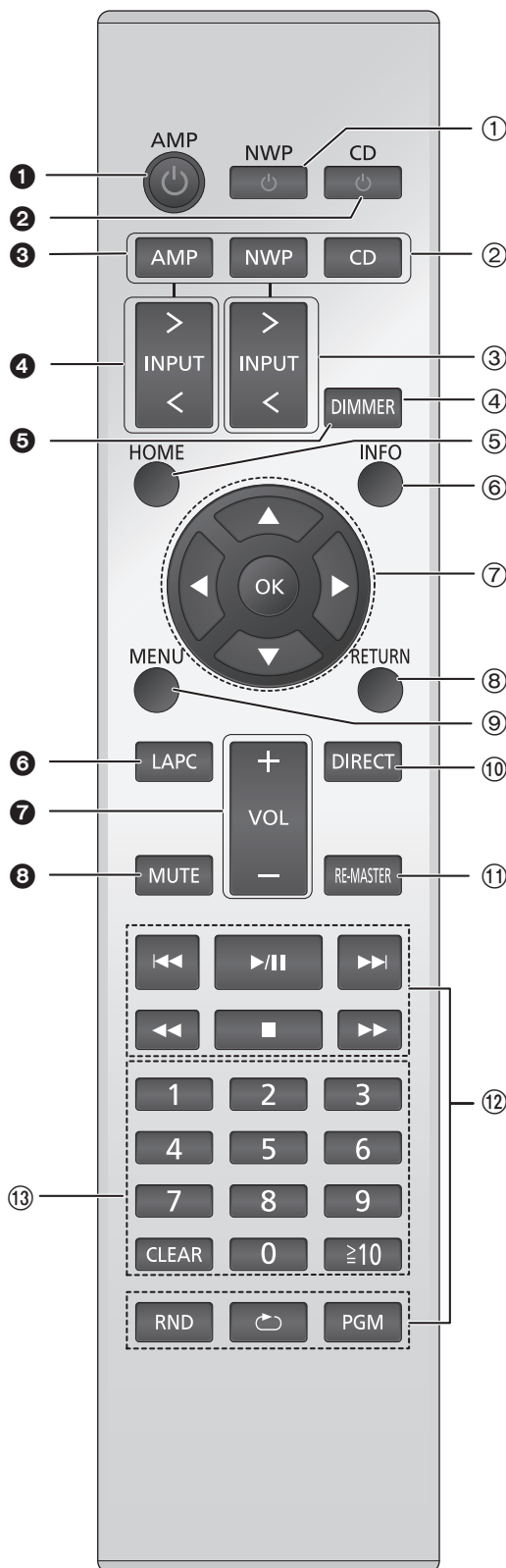

■ Pulsanti utilizzabili su questa unità

- ① **[NWP ⏻]: Interruttore di standby/accensione**
Premerlo per passare dallo stato di accensione alla modalità standby o viceversa. In modalità standby l'unità consuma comunque una piccola quantità di corrente.
• Il telecomando non funziona quando la leva dell'interruttore di alimentazione si trova in posizione abbassata.
- ② **[AMP]/[NWP]/[CD]: Seleziona il dispositivo da utilizzare**
- ③ **[> INPUT <]: Selezionare la sorgente**
- ④ **[DIMMER]: Regolare la luminosità del display, ecc. (⇒ 11)**
- ⑤ **[HOME]: Mostra il menu HOME (⇒ 11)**
- ⑥ **[INFO]: Visualizzazione le informazioni di contenuto**
Premere questo pulsante per visualizzare traccia, artista, nome album, tipo di file, frequenza di campionamento, ed altre informazioni.
- ⑦ **[▲, ▼, ◀, ▶]/[OK]: Selezione/OK**
- ⑧ **[RETURN]: Torna all'impostazione precedente del display**
- ⑨ **[MENU]: Consente di accedere al menu (⇒ 18, 19, 20, 21, 23)**
- ⑩ **[DIRECT]: Attiva/disattiva la modalità Diretta (⇒ 22)**
- ⑪ **[RE-MASTER]: Attiva/disattiva la funzione di Rimasterizzazione (⇒ 22)**
- ⑫ **Tasti per il controllo di base della riproduzione**
- ⑬ **Pulsanti numerici, ecc.**
 - Per selezionare un numero a 2 cifre
Esempio:
16: [≥10] → [1] → [6]
 - Per selezionare un numero a 4 cifre
Esempio:
1234: [≥10] → [≥10] → [≥10] → [1] → [2] → [3] → [4]
 - [CLEAR]: Cancellare il valore inserito.

■ Pulsanti utilizzabili per i dispositivi SU-C700/SL-C700

Il telecomando di questa unità può essere utilizzato anche per SU-C700/SL-C700.
Per informazioni sul funzionamento dei dispositivi SU-C700/SL-C700, consultare le relative istruzioni per l'uso.

- ① Interruttore standby/accensione per SU-C700
- ② Interruttore standby/accensione per SL-C700
- ③ Seleziona il dispositivo da utilizzare
- ④ Seleziona la sorgente in ingresso per il dispositivo SU-C700
- ⑤ Regolare la luminosità del display, ecc.
- ⑥ Misura le caratteristiche dell'amplificatore e corregge il segnale in uscita
- ⑦ Regola il volume
- ⑧ Silenzia il volume

Preparativi

- Prima di effettuare il collegamento spegnere tutti gli apparecchi e leggere il relativo manuale di istruzioni.
- Non collegare il cavo di alimentazione CA sino a che tutti gli altri collegamenti siano stati completati.
- Inserire fino in fondo gli spinotti dei cavi da collegare.
- Non piegare eccessivamente i cavi.

Collegamento del controllo di sistema a SU-C700

- È possibile utilizzare questa unità per trasmettere dei segnali audio digitali e riprodurre della musica.
- È possibile controllare contemporaneamente questa unità e i dispositivi SU-C700 utilizzando il telecomando, in modo facile. (⇒ 25)

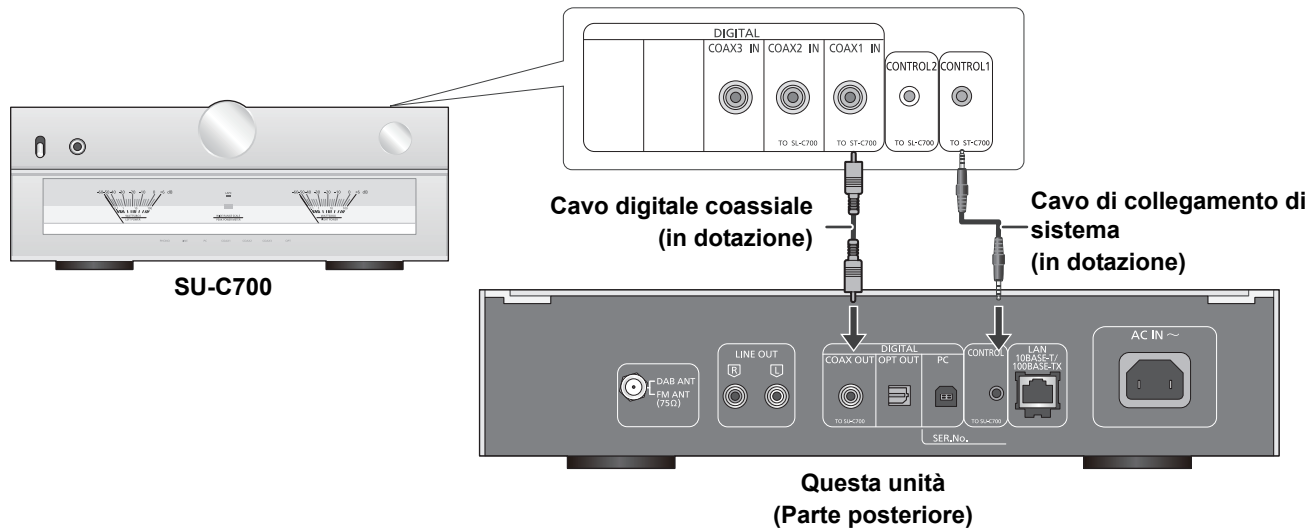

- Non usare cavi di collegamento di sistema o cavi digitali coassiali diversi da quelli in dotazione.
- Collegare il cavo di collegamento di sistema al terminale di sistema [CONTROL1] dell'SU-C700.
- Collegare il cavo digitale coassiale al terminale di ingresso audio digitale [COAX1 IN] dell'SU-C700.

Collegamento a un amplificatore e a un convertitore D/A

È possibile utilizzare questa unità per trasmettere dei segnali audio analogici o digitali e riprodurre file musicali.

es.

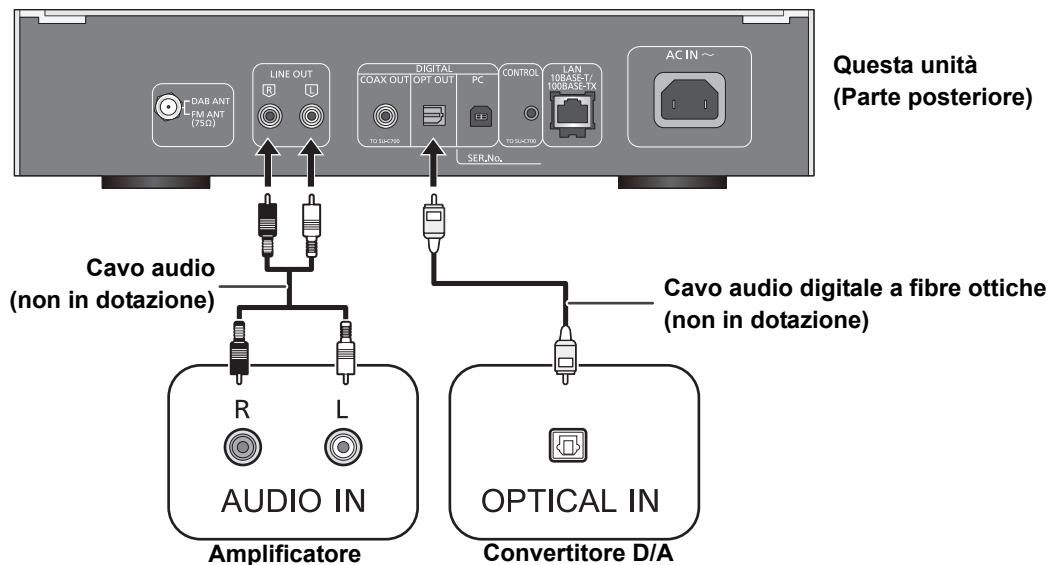

Collegare l'antenna

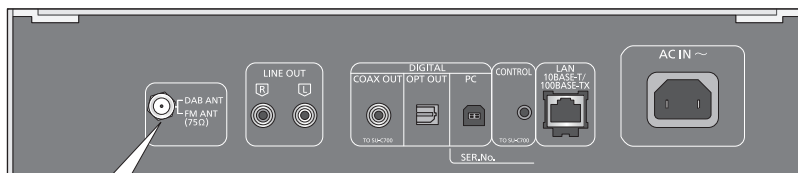

Questa unità
(Parte posteriore)

Sistemare l'antenna dove la ricezione è migliore.

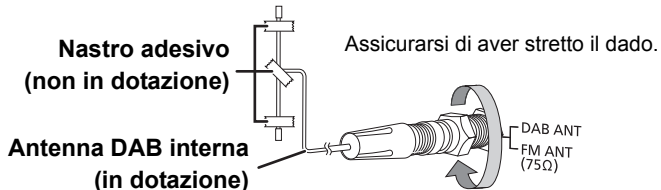

- Se la qualità di ricezione della radio è scarsa, usare un'antenna DAB esterna (non in dotazione).

Collegamento cavo di alimentazione CA

Collegare solo dopo che tutti gli altri collegamenti sono completati.

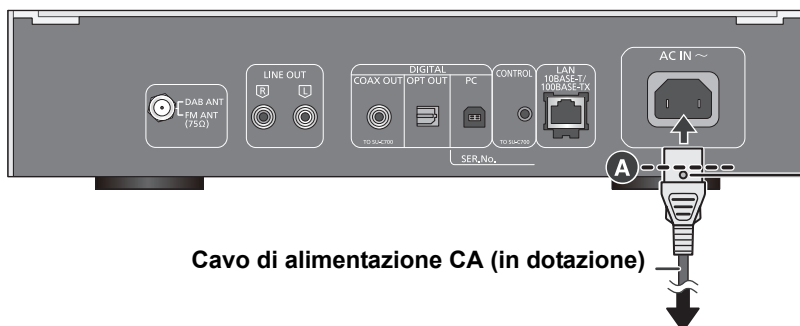

Questa unità
(Parte posteriore)

Inserire il cavo di alimentazione CA sino a **A**, un punto appena prima al foro circolare.

Cavo di alimentazione CA (in dotazione)

Ad una presa di corrente



- Questa unità consuma una piccola quantità di corrente CA (\Rightarrow 29) anche quando la leva dell'interruttore di alimentazione si trova in posizione [OFF]. Se si prevede di non utilizzare l'unità per un periodo prolungato, togliere la spina dalla presa di rete. Collocare l'unità in una posizione che consenta di togliere facilmente la spina.

Menu HOME e operazioni di base

Le principali funzioni di questa unità possono essere controllate dal menu HOME.

Preparazione

- Preparare la musica che si desidera riprodurre.
- Attivare il dispositivo collegato (amplificatore ecc.) e ridurne il volume.

1 Portare la leva dell'interruttore di alimentazione di questa unità in posizione [⏻/I].

2 Premere [NWP].

3 Premere [HOME].

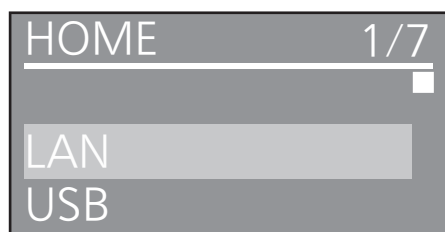

4 Premere [▲, ▼] per selezionare una voce e premere [OK].

- Se vi sono altre voci, ripetere questo passaggio.

LAN	Collega questa unità ad una rete e riproduce la musica disponibile in rete. (⇒ 13)
USB	Riproduce la musica memorizzata su un dispositivo USB o un iPhone/iPad/iPod. (⇒ 14, 15, 16)
PC	Riproduce la musica memorizzata su un PC, ecc. (⇒ 17)
Bluetooth	Collega questa unità ad un dispositivo Bluetooth® e riproduce la musica memorizzata su di esso. (⇒ 18, 19)
FM	FM (⇒ 20)
DAB/DAB+	DAB/DAB+ (⇒ 21)
SETUP	(⇒ 11, 12, 22, 23, 24, 25)

5 Avviare la riproduzione.

■ Per visualizzare il menu HOME

Premere [HOME].

Regolazione del volume

Regolare il volume del dispositivo collegato (amplificatore, ecc.).

Luminosità del display

È possibile modificare la luminosità del display di questa unità e dell'indicatore di accensione.

Premere ripetutamente [DIMMER].



- Quando il display è spento, questo si illumina solo quando si aziona questa unità. Prima che il display si spenga di nuovo, per qualche secondo verrà visualizzato "Display Off".

Impostazioni suono di funzionamento

È possibile attivare/disattivare il bip.

- L'impostazione predefinita è "On".

1 Premere [NWP].

2 Premere [HOME].

3 Premere [▲, ▼] ripetutamente per selezionare "SETUP", quindi premere [OK].

4 Premere [▲, ▼] ripetutamente per selezionare "Beep", quindi premere [OK].

5 Premere [▲, ▼] per selezionare "On"/"Off" e quindi premere [OK].

Operazioni con utilizzo di app dedicata "Technics Music App"

Se si installa l'apposita app gratuita "Technics Music App" sul proprio tablet/smartphone, è possibile controllare questa unità e SU-C700 utilizzando un'ampia varietà di funzioni. Per ulteriori informazioni, visitare il sito:

www.technics.com/support/

Impostazioni di rete

È possibile effettuare lo streaming di musica da un dispositivo iOS (iPhone/iPad/iPod), un dispositivo Android™ o un PC (Mac/Windows) a questa unità utilizzando la funzione AirPlay o DLNA. (⇒ 13, 15)

Per utilizzare queste funzioni, questa unità deve essere collegata alla stessa rete del dispositivo compatibile con AirPlay o con DLNA.

Connessione LAN via cavo

Normalmente è sufficiente collegare un cavo LAN per completare l'impostazione.

**Questa unità
(Parte posteriore)**

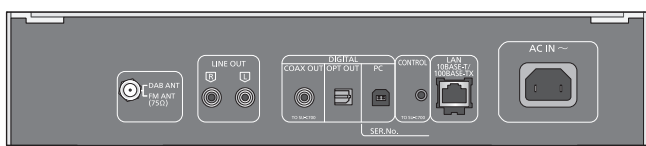

Router a banda larga, ecc.

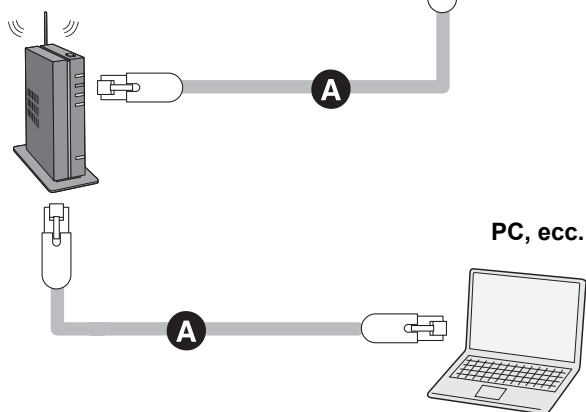

A: Cavo LAN (non in dotazione)

- 1 Staccare il cavo di alimentazione CA.
- 2 Collegare questa unità ad un router a banda larga utilizzando un cavo LAN.
- 3 Collegare il cavo di alimentazione CA a questa unità e portare la leva dell'interruttore dell'alimentazione in posizione [I/O]. (⇒ 10)

Effettuare impostazioni relative alla rete

È possibile modificare il nome di questa unità sulla rete (Friendly Name), ed usare indirizzo IP, subnet mask, gateway predefinito, DNS primario specifici.

• Non riprodurre musica mentre si stanno modificando queste impostazioni.

- 1 Premere [NWP].
- 2 Premere [HOME].
- 3 Premere [▲, ▼] ripetutamente per selezionare "SETUP", quindi premere [OK].
- 4 Premere [▲, ▼] ripetutamente per selezionare "Network", quindi premere [OK].
- 5 Selezionare e immettere le voci.
- 6 Premere [OK] per applicare le impostazioni.
- 7 Premere ripetutamente [RETURN] per uscire dalle impostazioni.
- 8 Premere [NWP] per passare l'unità in modalità standby.
 - Attendere fino alla scomparsa di "Please Wait".
- 9 Eseguire "Connessione LAN via cavo". (⇒ a sinistra)



- Utilizzare soltanto cavi LAN diretti di categoria 7 o superiore (STP) per collegarsi alle periferiche.
- L'inserimento di un cavo che non sia il cavo LAN nella porta LAN può danneggiare l'unità.
- Se si modificano le impostazioni della rete immediatamente dopo aver attivato questa unità, potrebbe essere necessario un po' di tempo affinché tali modifiche vengano applicate.

Riproduzione di file musicali sul server DLNA

È possibile condividere file musicali memorizzati su un media server certificato DLNA (PC, smartphone, ecc.) collegato alla rete domestica, e visualizzare i contenuti con questa unità.

- Riguardo al formato supportato, fare riferimento a "Formato file" (⇒ 31)

Preparazione

- Completare le impostazioni di rete. (⇒ 12)
- Collegare i dispositivi da utilizzare alla stessa rete come questa unità.
- Aggiungere i contenuti e la cartella alle librerie di Windows Media® player 11 o 12 o allo smartphone, ecc.
 - La playlist di Windows Media® Player è in grado di riprodurre solo i contenuti presenti nelle librerie.
 - Per utilizzare Windows Media® Player per lo streaming, è necessario per prima cosa configurarlo.

Riproduzione del contenuto memorizzato sul server DLNA controllandolo da questa unità

È possibile riprodurre la musica memorizzata sul server DLNA su questa unità (DMP—Digital Media Player) controllando il server DLNA con questa unità.

- 1 Premere [NWP].
- 2 Premere ripetutamente [> INPUT <] sotto [NWP] per selezionare "LAN".
 - Verrà visualizzata la schermata di selezione del server.
- 3 Premere [▲, ▼] per selezionare un server DLNA sulla rete, quindi premere [OK].
 - Verrà visualizzata la schermata di selezione della cartella/del contenuto.
 - Le cartelle/i contenuti possono essere visualizzati in ordine diverso da quello del server, a seconda delle sue specifiche.
- 4 Premere [▲, ▼] per selezionare una voce e premere [OK].
 - Se vi sono altre voci, ripetere questo passaggio.

Funzioni presenti sul telecomando

Stop	Premere [■].
Pausa	Premere [▶/]. <ul style="list-style-type: none">• Premere nuovamente per riavviare la riproduzione.
Salto	Premere [◀◀] o [▶▶] per saltare un brano. <ul style="list-style-type: none">• Se si preme uno di questi pulsanti durante la pausa, la riproduzione riprenderà.
Ricerca	Durante la riproduzione o la pausa, tenere premuto [◀◀] o [▶▶]. <ul style="list-style-type: none">• Sull'unità: tenere premuto [◀◀] o [▶▶].

■ Riproduzione ripetuta casuale

Premere [RND].

Ogni volta che si preme il pulsante:

On	Tutti i brani in una cartella vengono riprodotti casualmente. <ul style="list-style-type: none">• Viene visualizzato "RND ↻".
Off	Disattiva la modalità ripetizione casuale.

■ Riproduzione ripetuta

Premere [↻].

Ogni volta che si preme il pulsante:

1-Track	Riproduce solo il brano selezionato. <ul style="list-style-type: none">• Viene visualizzato "1 ↻".
All	Tutti i brani in una cartella vengono riprodotti. <ul style="list-style-type: none">• Viene visualizzato "↻".
Off	Disattiva la modalità ripetizione.

Riproduzione del contenuto memorizzato sul server DLNA controllandolo da un DMC

Controllando un dispositivo compatibile DMC (Digital Media Controller), è possibile riprodurre la musica memorizzata sul server DLNA su questa unità (DMR—Digital Media Renderer).

- 1 Portare la leva dell'interruttore di alimentazione di questa unità in posizione [O/I].
- 2 Azionare il dispositivo compatibile con DMC e collegarsi a questa unità.
 - Il nome di questa unità verrà visualizzato come "Technics ST-C700 _ _ _ _ _"*1,2.
 - Per maggiori dettagli sull'utilizzo dei dispositivi compatibili con DMC, consultare le istruzioni per l'uso dei dispositivi o del software.



- Non è possibile usare riproduzione ripetuta casuale in combinazione con altre modalità di riproduzione.
- Quando si attiva DMC, la riproduzione delle altre sorgenti audio si interromperà e il DLNA in uscita avrà la priorità.
- A seconda dei contenuti e dell'apparecchio collegato, le operazioni o la riproduzione potrebbero non essere possibili.

*1 " _ " indica una cifra unica per ciascun apparecchio.

*2 Il nome del dispositivo può essere cambiato consultando "Effettuare impostazioni relative alla rete". (⇒ 12)

Uso di iPhone/iPad/iPod

Collegando il proprio iPhone/iPad/iPod, è possibile riprodurre la musica memorizzata sull'iPhone/iPad/iPod o ricaricare l'iPhone/iPad/iPod.

■ iPhone/iPad/iPod compatibile

iPhone 6 Plus / iPhone 6 / iPhone 5s / iPhone 5c / iPhone 5 / iPhone 4s / iPhone 4 / iPhone 3GS / iPhone 3G
iPad Air / iPad (3a e 4a generazione) / iPad 2 / iPad / iPad mini con display Retina / iPad mini
iPod touch (dalla 2a alla 5a generazione)
iPod nano (dalla 3a alla 7a generazione)

(informazioni aggiornate a settembre 2014)



- La compatibilità dipende dalla versione del software. Aggiornare il software dell'iPhone/iPad/iPod alla versione più recente prima di utilizzarlo con questa unità.
- Panasonic non accetta alcuna responsabilità per la perdita di dati e/o informazioni.
- Non collegare i seguenti modelli alla porta:
 - iPod classic, iPod [4a (display a colori) e 5a (video) generazione], iPod nano (1a generazione)Il funzionamento potrebbe non essere quello atteso.
- È possibile che le operazioni siano diverse a seconda dei modelli di iPhone/iPad/iPod.

Collegamento di un iPhone/iPad/iPod

Quando si collega un iPhone/iPad/iPod, utilizzare l'apposito cavo USB (non in dotazione).

es.

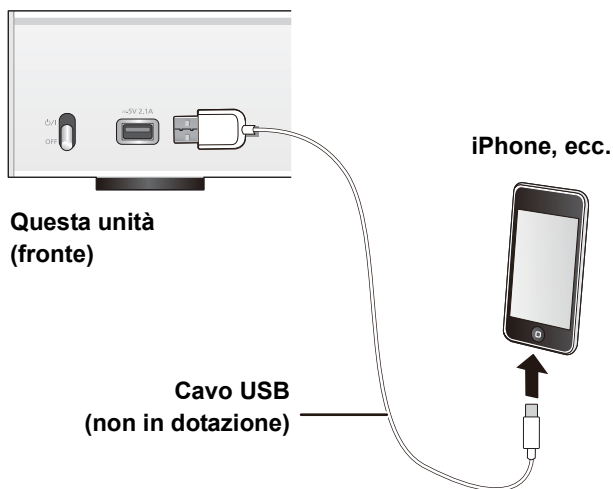

Ascolto di musica memorizzata su un iPhone/iPad/iPod

- 1 Collegare l'iPhone/iPad/iPod all'unità.
- 2 Premere [NWP].
- 3 Premere ripetutamente [> INPUT <] sotto [NWP] per selezionare "USB".
- 4 Avviare la riproduzione.

Funzioni presenti sul telecomando

Stop	Premere [■].
Pausa	Premere [▶/]. <ul style="list-style-type: none">• Premere nuovamente per riavviare la riproduzione.
Salto	Premere [◀◀] o [▶▶] per saltare un brano.
Ricerca	Durante la riproduzione o la pausa, tenere premuto [◀◀] o [▶▶]. <ul style="list-style-type: none">• Sull'unità: tenere premuto [◀◀] o [▶▶].



- Può essere necessario selezionare l'album, l'artista, ecc. sull'iPhone/iPad/iPod.
- A seconda della versione di iOS, questa funzione potrebbe non essere disponibile.

Carica di un iPhone/iPad/iPod

Quando l'unità è accesa, la carica inizia quando si connette un iPhone/iPad/iPod a questa unità.

- Non è possibile caricare il dispositivo quando questa unità è spenta.
- Accertarsi che l'unità sia accesa quando si inizia la ricarica.
 - Quando si ricarica un iPhone/iPad/iPod la cui batteria si è esaurita, non mettere questa unità in standby fino a quando non è stata ripristinata l'operatività dell'iPhone/iPad/iPod.
- Controllare l'iPhone/iPad/iPod per verificare se la batteria è completamente carica. Una volta completamente carica, rimuovere l'iPhone/iPad/iPod.
- Il caricamento si arresta quando la batteria è completamente carica. La batteria si esaurisce naturalmente.

Uso di AirPlay

AirPlay funziona con iPhone, iPad e iPod touch con iOS 4.3.3 o superiore, Mac con OS X Mountain Lion o successivo e PC con iTunes 10.2.2 o superiore.

Ascolto di musica con AirPlay

Preparazione

- Completare le impostazioni di rete. (⇒ 12)
- Collegare il proprio dispositivo iOS o il PC alla stessa rete di questa unità.

1 **iOS device** : Avviare l'applicazione "Music" (o l'iPod)

PC : Avviare "iTunes".

2 Selezionare "Technics ST-C700 _____" *1, 2 dall'icona AirPlay .

- Controllare le impostazioni del volume prima di avviare la riproduzione. (Quando si utilizza AirPlay per la prima volta, è possibile che il volume di uscita sia al massimo.)

3 Avviare la riproduzione.

- La riproduzione inizierà con un leggero ritardo.

Funzioni presenti sul telecomando

Stop	Premere [■].
Pausa	Premere [▶/]. • Premere nuovamente per riavviare la riproduzione.
Salto	Premere [◀◀] o [▶▶] per saltare un brano.



- La riproduzione delle altre sorgenti audio si interromperà e il segnale AirPlay in uscita avrà la priorità.
- Quando si cambia il volume sul dispositivo iOS o su iTunes le modifiche verranno applicate anche a questa unità. (Vedere iTunes Help per informazioni sulle impostazioni necessarie in iTunes.)
- Con alcune versioni di iOS e iTunes, è possibile che non si riesca a riavviare la AirPlay riproduzione se si cambia la posizione del selettore o se l'unità viene spenta durante la AirPlay riproduzione. In tal caso selezionare un dispositivo diverso dall'icona AirPlay dell'applicazione musicale o di iTunes, quindi selezionare nuovamente questa unità come diffusore di uscita.
- AirPlay non funzionerà quando si riproducono dei video su iTunes.

*1 " _ " indica una cifra unica per ciascun apparecchio.

*2 Il nome del dispositivo può essere cambiato consultando "Effettuare impostazioni relative alla rete". (⇒ 12)

Utilizzo dispositivo USB

È possibile riprodurre la musica memorizzata su un dispositivo USB.

- Non è garantito che questa unità possa essere collegata a tutti i dispositivi USB.
- Sono supportati i file system FAT16 e FAT32.
- Questa unità supporta USB 2.0 ad alta velocità.
- È possibile che i dispositivi USB non vengano riconosciuti dall'unità quando per il collegamento si utilizza :
 - un hub USB
 - una prolunga USB
- Non è possibile usare il lettore/scrittore di schede USB.
- L'unità non è in grado di registrare musica su un dispositivo USB.
- Riguardo al formato supportato, fare riferimento a "Formato file" (⇒ 31)

Ascolto di musica memorizzata su un dispositivo USB

1 Collegare un dispositivo USB all'unità.

es.

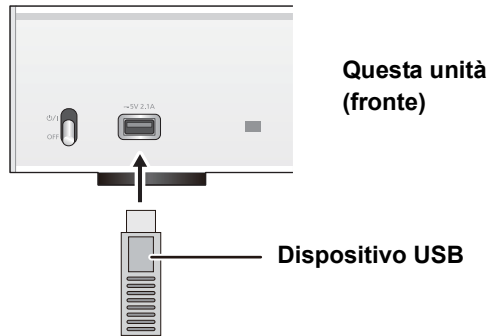

2 Premere [NWP].

3 Premere ripetutamente [> INPUT <] sotto [NWP] per selezionare "USB".

4 Premere [▲, ▼] per selezionare una voce e premere [OK].

- Se vi sono altre voci, ripetere questo passaggio.

Funzioni presenti sul telecomando

Stop	Premere [■].
Pause	Premere [▶/]. • Premere nuovamente per riavviare la riproduzione.
Salto	Premere [◀◀] o [▶▶] per saltare un brano. • Se si preme uno di questi pulsanti durante la pausa, la riproduzione riprenderà.
Ricerca	Durante la riproduzione o la pausa, tenere premuto [◀◀] o [▶▶]. • Sull'unità: tenere premuto [◀◀] o [▶▶]. • Questa impostazione potrebbe non essere disponibile per alcuni formati.

■ Riproduzione ripetuta casuale

Premere [RND].

Ogni volta che si preme il pulsante:

On	Tutti i brani in una cartella vengono ripetuti casualmente. • Viene visualizzato "RND ↻".
Off	Disattiva la modalità ripetizione casuale.

■ Riproduzione ripetuta

Premere [↻].

Ogni volta che si preme il pulsante:

1-Track	Riproduce solo il brano selezionato. • Viene visualizzato "1 ↻".
All	Tutti i brani in una cartella vengono ripetuti. • Viene visualizzato "↻".
Off	Disattiva la modalità ripetizione.



- Non è possibile usare riproduzione ripetuta casuale in combinazione con altre modalità di riproduzione.
- È possibile usare riproduzione ripetuta in combinazione con riproduzione programma.

Riproduzione programmata

Questa funzione permette di programmare fino a 24 brani.

Preparazione

- Non è possibile programmare i brani spostando le cartelle. Spostare tutti i brani che si desidera programmare in una singola cartella anticipatamente.

- 1** Premere [PGM] nella modalità di arresto.
 - Verrà visualizzata la schermata "Program Mode".
- 2** Premere [OK] per visualizzare la schermata di programmazione.
- 3** Premere [▲, ▼] per selezionare il brano desiderato.
- 4** Premere [OK].
 - Ripetere i punti dal 3 a 4 per programmare altri brani.
- 5** Premere [▶/||] per avviare la riproduzione.
 - Per tornare alla schermata "Program Mode", premere [■].

Funzioni presenti sul telecomando

Stop	Premere [■]. • Il contenuto programmato viene mantenuto.
Controllare l'ordine programmato	Premere [◀, ▶] nella modalità di arresto. • Per tornare alla schermata "Program Mode", premere [RETURN].
Aggiunta brani	Effettuare i passaggi da 3 a 4 quando la modalità di arresto è attivata.
Cancellare l'ultimo brano	Premere [CLEAR] nella modalità di arresto. • Non è possibile selezionare ed annullare la traccia programmata desiderata.
Cancellare la modalità di programmazione	① Premere [PGM] nella modalità di arresto. • Viene visualizzato "Program Clear". ② Premere [▲, ▼] per selezionare "Yes" e quindi premere [OK]. • La memoria di programma verrà annullata.



- Il contenuto programmato verrà mantenuto fintanto che la sorgente di ingresso è impostata su "USB".
- La memoria di programma verrà annullata:
 - Quando il dispositivo USB viene scollegato.
 - Quando l'unità viene messa in modalità standby o viene spenta.
- È possibile usare riproduzione programma in combinazione con riproduzione ripetuta.

Utilizzo PC, ecc.

È possibile collegare il terminale di ingresso audio [PC] ad un PC, ecc. con un cavo USB e riprodurre della musica presente sul PC, ecc. con questa unità.

● Riguardo al formato supportato, fare riferimento a "Formato file" (⇒ 31)

Connessione a un PC

Prima di effettuare il collegamento al PC, seguire i seguenti passaggi:

- Ulteriori informazioni riguardanti le versioni del sistema operativo per il vostro PC:
 - Windows Vista, Windows 7, Windows 8, Windows 8.1
 - OS X 10.7, 10.8, 10.9, 10.10

- ① Scaricare e installare il relativo driver sul PC. (Solo per il sistema operativo Windows)
Scaricare e installare il driver dal sito sottostante.
www.technics.com/support/
- ② Scaricare ed installare la app dedicata "Technics Audio Player" (gratuita) sul proprio PC. (Identica sia per Windows OS che per OS X)
Scaricare e installare la app dal sito sottostante.
www.technics.com/support/

(informazioni aggiornate a novembre 2014)

Ascolto di audio da un PC, ecc.

- 1 Staccare il cavo di alimentazione CA.
- 2 Collegare questa unità a un PC, ecc.

es.

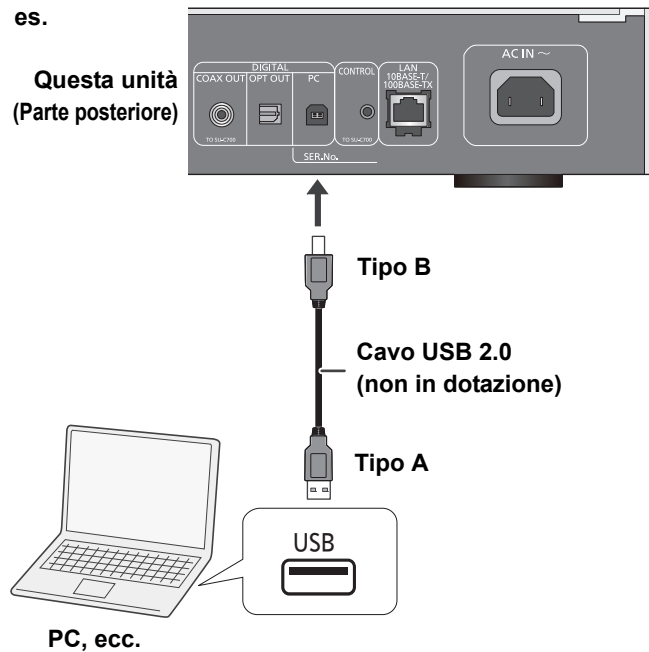

- 3 Collegare il cavo di alimentazione CA a questa unità e portare la leva dell'interruttore dell'alimentazione in posizione [I/O]. (⇒ 10)
- 4 Premere [NWP].
- 5 Premere ripetutamente [> INPUT <] sotto [NWP] per selezionare "PC".
- 6 Avviare il dispositivo da utilizzare per la riproduzione.
- 7 Premere [+ VOL -] per regolare il volume.

Uso di Bluetooth®

Su questa unità è possibile ascoltare l'audio dal dispositivo audio Bluetooth® in modalità wireless.

- Per informazioni consultare le istruzioni per l'uso del dispositivo Bluetooth®.
- Se si intende utilizzare un dispositivo Bluetooth® compatibile con NFC (Near Field Communication), passare a "Collegamento tramite NFC".

Connessione tramite il menu Bluetooth®

Preparazione

- Attivare la funzionalità Bluetooth® del dispositivo e posizionare il dispositivo vicino a questa unità.

- 1 Premere [NWP].
- 2 Premere ripetutamente [> INPUT <] sotto [NWP] per selezionare "Bluetooth".
- 3 Premere [MENU].
- 4 Premere [▲, ▼] ripetutamente per selezionare "Pairing", quindi premere [OK].
- 5 Premere [▲, ▼] per selezionare "Yes" e quindi premere [OK].
 - "Pairing" è indicato sul display.
- 6 Selezionare "ST-C700" dal menu Bluetooth® del dispositivo Bluetooth®.
 - Il nome del dispositivo connesso viene indicato sul display.



- Se viene richiesta la passkey, immettere "0000".
- È possibile registrare sino a 8 dispositivi a questa unità. Se viene registrato un 9° dispositivo, il dispositivo non utilizzato da più tempo viene sostituito.

Collegamento tramite NFC

Solo per dispositivi Bluetooth® compatibili con NFC (dispositivi Android™ con versione 4.1 o successiva)

Appoggiando un dispositivo Bluetooth® compatibile con la tecnologia NFC (Near Field Communication) su questa unità, è possibile compiere una serie di passaggi dalla registrazione di un dispositivo Bluetooth® al collegamento dello stesso a questa unità.

Preparazione

- Attivare la funzione NFC del dispositivo.

- 1 Premere [NWP].
- 2 Premere ripetutamente [> INPUT <] sotto [NWP] per selezionare "Bluetooth".
- 3 Premere [MENU].
- 4 Premere [▲, ▼] ripetutamente per selezionare "NFC", quindi premere [OK].
- 5 Premere [▲, ▼] per selezionare "Yes" e quindi premere [OK].
- 6 Tenere premuto il dispositivo sull'area di sfioramento NFC di questa unità per 20 secondi. (⇔ 7)
 - Non spostare il dispositivo Bluetooth® finché non visualizza un messaggio o reagisce in qualche modo. Una volta che il dispositivo Bluetooth® ha reagito, allontanarlo da questa unità.
 - Una volta completata la connessione del dispositivo Bluetooth®, il nome del dispositivo collegato viene visualizzato sul display.
 - La posizione dell'area di sfioramento NFC varia a seconda del dispositivo. Quando non è possibile stabilire una connessione anche se il proprio dispositivo Bluetooth® ha sfiorato l'area di sfioramento NFC di questa unità, spostare il dispositivo.



- Se si collega un altro dispositivo Bluetooth® compatibile con NFC, il dispositivo precedentemente collegato verrà disconnesso automaticamente.
- Una volta stabilita la connessione, con alcuni tipi di dispositivi è possibile che la riproduzione si avvii automaticamente.
- È possibile che la connessione NFC non funzioni correttamente a seconda del tipo di dispositivo che si sta utilizzando.
- Non effettuare una connessione NFC in modi diversi da quelli indicati nelle Istruzioni per l'uso. Farlo può causare malfunzionamenti.

Ascolto di musica memorizzata su un dispositivo Bluetooth®

- 1 Premere [NWP].
- 2 Premere ripetutamente [> INPUT <] sotto [NWP] per selezionare "Bluetooth".
 - "Ready" è indicato sul display.
 - Se si preme [▶/||], questa unità tenterà automaticamente di connettersi all'ultimo dispositivo Bluetooth® connesso.
 - "Linking" è indicato sul display.
- 3 Selezionare "ST-C700" dal menu Bluetooth® del dispositivo Bluetooth®.
 - Il nome del dispositivo connesso viene indicato sul display.
- 4 Avviare la riproduzione sul dispositivo Bluetooth®.

Funzioni presenti sul telecomando

Stop	Premere [■].
Pausa	Premere [▶/]. <ul style="list-style-type: none"> • Premere nuovamente per riavviare la riproduzione.
Salto	Premere [◀◀] o [▶▶] per saltare un brano.
Ricerca	Durante la riproduzione o la pausa, tenere premuto [◀◀] o [▶▶]. <ul style="list-style-type: none"> • Sull'unità: tenere premuto [◀◀] o [▶▶].



- Questa unità può essere collegata con un solo dispositivo alla volta.
- Per usare il telecomando di questa unità con un dispositivo Bluetooth®, il dispositivo Bluetooth® deve supportare AVRCP (Audio Video Remote Control Profile). A seconda del dispositivo o dello stato del dispositivo, alcuni comandi potrebbero non essere disponibili.

Modalità di trasmissione Bluetooth®

È possibile modificare la modalità di trasmissione in modo da dare priorità alla qualità della trasmissione o alla qualità dell'audio.

- 1 Premere [NWP].
- 2 Premere ripetutamente [> INPUT <] sotto [NWP] per selezionare "Bluetooth".
 - Se è già connesso un dispositivo Bluetooth®, disconnetterlo.
- 3 Premere [MENU].
- 4 Premere [▲, ▼] ripetutamente per selezionare "Link Mode", quindi premere [OK].
- 5 Premere [▲, ▼] per selezionare la modalità e quindi premere [OK].

Mode 1	Priorità alla qualità della connessione
Mode 2	Priorità alla qualità audio (valore predefinito)



- Selezionare "Mode 1" se il suono si interrompe.

Disconnessione di un dispositivo Bluetooth®

- 1 Premere [NWP].
- 2 Premere [MENU].
- 3 Premere [▲, ▼] ripetutamente per selezionare "Disconnect?", quindi premere [OK].
- 4 Premere [▲, ▼] per selezionare "Yes" e quindi premere [OK].



- Il dispositivo Bluetooth® verrà disconnesso se viene selezionata una sorgente audio diversa.

Ascolto della radio FM

È possibile preimpostare fino a 30 canali.

Preparazione

- Premere [NWP], quindi premere ripetutamente [> INPUT <] sotto [NWP] per selezionare "FM".

Preselezione automatica

- 1 Premere [NWP].
- 2 Premere [MENU].
- 3 Premere [▲, ▼] ripetutamente per selezionare "Auto Preset", quindi premere [OK].
- 4 Premere [▲, ▼] per selezionare "Lowest" o "Current", quindi premere [OK].

Lowest:

Per iniziare la preselezione automatica con la frequenza più bassa (FM 87,50).

Current:

Per iniziare la preselezione automatica con la frequenza corrente.

Sintonizzazione e preselezione manuale

- 1 Premere [◀◀] o [▶▶] per sintonizzarsi sulla stazione.
 - Per la sintonizzazione automatica, tenere premuto il pulsante finché la frequenza non inizia a cambiare rapidamente.
- 2 Premere [PGM].
- 3 Premere i pulsanti numerici per selezionare un numero preselezionato.
 - Ripetere i punti da 1 a 3 per preselezionare altre stazioni.



- Se si memorizza una stazione su un numero di memorizzazione che ne conteneva già una, questa verrà sovrascritta.

Selezione di una stazione di preselezione

Premere i pulsanti numerici, [◀◀] o [▶▶] per selezionare la stazione preselezionata.

Migliorare la qualità dell'audio

- 1 Premere [NWP].
- 2 Premere [MENU].
- 3 Premere [▲, ▼] ripetutamente per selezionare "FM Mode", quindi premere [OK].
- 4 Premere [▲, ▼] per selezionare "Mono", quindi premere [OK].
 - Viene visualizzato "MONO".

Per memorizzare l'impostazione

Continuare con i punti dal 2 e 3 di "Sintonizzazione e preselezione manuale".



- Selezionare "Stereo" al passaggio 4 per tornare alle trasmissioni stereo.
- "Mono" viene disattivato se si cambia la frequenza.

Trasmissioni RDS

L'unità è in grado di visualizzare i dati testuali trasmessi dal Radio Data System (RDS), disponibile in alcune aree.



- RDS è disponibile solo quando si riceve un segnale stereo.
- RDS potrebbe non essere disponibile se la ricezione è debole.
- La funzione RDS non si attiva se "Mono" è selezionato in "FM Mode". (⇒ sopra indicata)

Ascolto DAB/DAB+

È possibile preimpostare fino a 20 canali.

Preparazione

- Accertarsi che l'antenna DAB sia collegata. (⇒ 10)
- Premere [NWP], quindi premere ripetutamente [> INPUT <] sotto [NWP] per selezionare "DAB/DAB+".
 - Se si seleziona "DAB/DAB+" per la prima volta, il sistema inizierà la procedura "Scansione automatica DAB".

Scansione automatica DAB

- 1 Premere [NWP].
- 2 Premere [MENU].
- 3 Premere [▲, ▼] ripetutamente per selezionare "Auto Scan", quindi premere [OK].
- 4 Premere [▲, ▼] per selezionare "Yes" e quindi premere [OK].
 - Viene visualizzato "Auto Scan".

Sintonizzazione manuale DAB

Per trovare la posizione migliore dell'antenna, usare la sintonizzazione manuale per effettuare la ricerca nel blocco di frequenze DAB selezionato.

- 1 Premere [NWP].
- 2 Premere [MENU].
- 3 Premere [▲, ▼] ripetutamente per selezionare "Manual Scan", quindi premere [OK].
- 4 Premere [▲, ▼] per selezionare un blocco di frequenze e quindi premere [OK].

Memorizzazione stazioni

- 1 Premere [◀◀] o [▶▶] per sintonizzarsi sulla stazione.
- 2 Premere [PGM].
- 3 Premere i tasti numerici per selezionare un numero per la memorizzazione.
 - Effettuare nuovamente i passaggi da 1 a 3 per memorizzare ulteriori stazioni.



- Se si memorizza una stazione su un numero di memorizzazione che ne conteneva già una, questa verrà sovrascritta.
- Non è possibile memorizzare una stazione che non sta trasmettendo o quando è stato selezionato un servizio secondario.
- La memorizzazione precedente delle stazioni viene annullata durante la scansione automatica.

Selezione di una stazione preselezionata

Premere i pulsanti numerici, [◀◀] o [▶▶] per selezionare la stazione memorizzata.

Visualizzazione delle informazioni disponibili

È possibile visualizzare informazioni sulla trasmissione DAB, tipo di programma, etichetta gruppo e frequenza.

Premere [INFO] per visualizzare le informazioni disponibili.

DAB Secondario

Alcune stazioni DAB/DAB+ forniscono un servizio secondario oltre ad un servizio principale. Se la stazione che state ascoltando fornisce un servizio secondario, verrà visualizzato "▼".

- 1 Premere [NWP].
- 2 Premere [MENU].
- 3 Premere [▲, ▼] ripetutamente per selezionare "Secondary", quindi premere [OK].
- 4 Premere [▲, ▼] per selezionare il servizio secondario e premere [OK].



- L'impostazione ritornerà al servizio principale quando vengono effettuate modifiche (ad esempio viene modificata la stazione).

Qualità segnale DAB

Quando si regola l'antenna è possibile verificare la qualità della ricezione.

- 1 Premere [NWP].
- 2 Premere [MENU].
- 3 Premere [▲, ▼] ripetutamente per selezionare "Signal Quality", quindi premere [OK].
- 4 Premere [▲, ▼] per selezionare la frequenza.

es.,

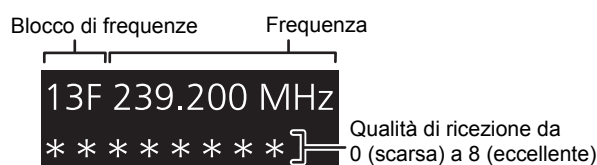

Regolazione dell'audio

È possibile aggiungere all'audio in uscita i seguenti effetti sonori.

Ascolto di un suono più naturale (Rimasterizzazione)

La rimasterizzazione amplia la banda di riproduzione raggiungendo una maggiore profondità di bit al fine di riprodurre un suono naturale ed espansivo simile alla musica originale.

- L'impostazione predefinita è "Off".

- 1 Premere [NWP].
- 2 Premere [RE-MASTER] per selezionare "On"/"Off".

Modalità diretta

Questa unità è in grado di trasmettere i segnali in ingresso senza passare attraverso l'elaboratore di segnale digitale (DSP). Questo consente una riproduzione fedele e di alta qualità del suono originale.

- L'impostazione predefinita è "Off".

- 1 Premere [NWP].
- 2 Premere [DIRECT] per selezionare "On"/"Off".

Impostazione della frequenza di campionamento

È possibile impostare il limite superiore dell'intervallo di frequenza di campionamento in uscita. Si prega di notare che l'intervallo che può essere elaborato differisce a seconda dell'amplificatore o del convertitore D/A. Si rimanda alle Istruzioni per l'uso per quanto riguarda i dettagli sul dispositivo collegato.

- L'impostazione predefinita è "32kHz-192kHz".

Preparazione

- Impostare "Digital Output" su "On".

- 1 Premere [NWP].
- 2 Premere [HOME].
- 3 Premere [▲, ▼] ripetutamente per selezionare "SETUP", quindi premere [OK].
- 4 Premere [▲, ▼] ripetutamente per selezionare "D.Output fs", quindi premere [OK].
- 5 Premere [▲, ▼] per selezionare una voce e premere [OK].
 - È possibile selezionare una frequenza di campionamento di 96 kHz o 192 kHz.

Disabilitazione uscita audio

La disabilitazione dell'uscita audio di terminali inutilizzati minimizza i disturbi e consente la riproduzione di un audio di più alta qualità.

- L'impostazione predefinita è "On".

- 1 Premere [NWP].
- 2 Premere [HOME].
- 3 Premere [▲, ▼] ripetutamente per selezionare "SETUP", quindi premere [OK].

Per disabilitare l'uscita audio digitale:

Premere [▲, ▼] ripetutamente per selezionare "Digital Output", quindi premere [OK].

Per disabilitare l'uscita audio analogica:

Premere [▲, ▼] ripetutamente per selezionare "Analog Output", quindi premere [OK].

- 4 Premere [▲, ▼] per selezionare "Off", quindi premere [OK].
 - Per riabilitare l'uscita, selezionare "On".



- A seconda della fonte audio che si riproduce, l'impostazione applicata potrebbe avere prestazioni inferiori.
- A seconda della fonte audio che si riproduce, potrebbe non essere possibile ottenere la qualità audio e l'effetto del campo sonoro desiderati. In tali casi disattivare questa funzione.
- Le modalità Re-master e Direct non possono essere impostate entrambe su "On".
- Quando "Digital Output" o "Analog Output" è impostato su "Off", non verrà emesso alcun suono.
- È possibile che occorra del tempo per emettere l'audio quando si è regolata la qualità dello stesso.

Aggiornamento del firmware

Talvolta, Panasonic pubblica firmware aggiornato per questa unità che può aggiungere o migliorare alcune funzioni. Questi aggiornamenti sono disponibili gratuitamente.

Preparazione

- Collegare questa unità alla rete. (⇒ 12)
 - Accertarsi che la rete sia collegata a Internet.

- 1 Premere [NWP].
- 2 Premere [HOME].
- 3 Premere [▲, ▼] ripetutamente per selezionare “SETUP”, quindi premere [OK].
- 4 Premere [▲, ▼] ripetutamente per selezionare “F/W Update”, quindi premere [OK].
- 5 Premere [▲, ▼] per selezionare “Yes” e quindi premere [OK].

Non scollegare il cavo di alimentazione CA e non portare il pulsante di accensione/spengimento in posizione [OFF] mentre è visualizzato uno dei seguenti messaggi.

“Linking” o “Updating”

- Mentre è in corso il processo di aggiornamento non è possibile effettuare nessun'altra operazione.

- Al termine dell'aggiornamento verrà visualizzata l'indicazione “Success”.

- 6 Scollegare il cavo di alimentazione CA e ricollegarlo dopo 3 minuti.



- Se non vi sono aggiornamenti, al termine del passaggio 5 verrà visualizzata l'indicazione “No Need”.
- Lo scaricamento richiederà diversi minuti. Con alcuni tipi di connessione è possibile che la durata sia maggiore, o che l'operazione non venga eseguita correttamente.

Controllo della versione del firmware

- 1 Premere [NWP].
- 2 Premere [HOME].
- 3 Premere [▲, ▼] ripetutamente per selezionare “SETUP”, quindi premere [OK].
- 4 Premere [▲, ▼] ripetutamente per selezionare “F/W Version”, quindi premere [OK].
 - Premere [OK] per uscire.

Codice del telecomando

Quando altri apparecchi rispondono al telecomando in dotazione, cambiare il codice del telecomando.

- L'impostazione predefinita è “Mode 1”.

Puntare il telecomando verso questa unità, quindi tenere premuto [OK] e il pulsante numerico per almeno 4 secondi.

- Quando viene modificato il codice del telecomando, il nuovo codice apparirà sul display per alcuni secondi.

[OK] + [1]	Imposta il codice su “Mode 1”
[OK] + [2]	Imposta il codice su “Mode 2”



- Quando SU-C700/SL-C700 è collegato tramite la funzione di collegamento di sistema, cambiare anche i suoi codici del telecomando oltre al codice del telecomando per questa unità.

Modifica della codifica dei caratteri

È possibile modificare la codifica dei caratteri dei nomi delle tracce, dei nomi degli artisti e di altre informazioni quando non vengono visualizzati correttamente.

- L'impostazione predefinita è “Type 1(日本)”.

- 1 Premere [NWP].
- 2 Premere [HOME].
- 3 Premere [▲, ▼] ripetutamente per selezionare “SETUP”, quindi premere [OK].
- 4 Premere [▲, ▼] ripetutamente per selezionare “E Asian Character”, quindi premere [OK].
- 5 Premere [▲, ▼] per selezionare “Type 1(日本)”/“Type 2(简体字)” e quindi premere [OK].

Type 1(日本)	Viene data priorità al giapponese.
Type 2(简体字)	Viene data priorità al cinese (semplificato).

Utilizzo della funzione di controllo di sistema

È possibile controllare contemporaneamente questa unità e i dispositivi SU-C700 utilizzando il telecomando, in modo facile.

Preparazione

- ① Collegare questa unità e SU-C700 ai cavi di collegamento di sistema e ai cavi digitali coassiali. (⇒ 9)
- ② Portare la leva dell'interruttore di alimentazione di questa unità e del dispositivo SU-C700 in posizione [⏻/⏻].

■ Accensione/messa in standby contemporanea di questa unità e dei dispositivi SU-C700

- Se si punta il telecomando verso questa unità e si preme [NWP ⏻] quando questa unità e SU-C700 si trovano in modalità standby, questa unità e SU-C700 si accenderanno contemporaneamente.
- Quando sia questa unità sia SU-C700 sono accesi e la sorgente in ingresso di SU-C700 è impostata su "COAX1", è possibile impostarli in modo che entrino automaticamente in standby usando il timer di spegnimento. (⇒ 23)

■ Commutazione automatica della sorgente in ingresso SU-C700

Quando si esegue un'operazione come la riproduzione su questa unità, la sorgente in ingresso di SU-C700 verrà automaticamente commutata su "COAX1".

■ Regolazione Bassi/Medi/Alti

È possibile regolare i toni di SU-C700 con questa unità. È possibile regolare ciascuna gamma tonale (Bassi/Medi/Alti).

- 1 Premere [NWP].
- 2 Premere [HOME].
- 3 Premere [▲, ▼] ripetutamente per selezionare "SETUP", quindi premere [OK].
- 4 Premere [▲, ▼] ripetutamente per selezionare "Tone Control", quindi premere [OK].
- 5 Premere [▲, ▼] per selezionare "On (adjustment)", quindi premere [OK].
- 6 Premere [▲, ▼] per selezionare "BASS" (Basso), "MID" (Medio) o "TREBLE" (Alto).
- 7 Premere [◀, ▶] per regolare il livello e quindi premere [OK].
 - Ogni livello può essere regolato tra "-10" e "+10".



- Per informazioni sul funzionamento dei dispositivi SU-C700, consultare le relative istruzioni per l'uso.

Risoluzione dei problemi

Prima di rivolgersi all'assistenza, eseguire i seguenti controlli. In caso di dubbi su alcuni controlli o nel caso in cui le soluzioni indicate nella guida non risolvano il problema, rivolgersi al proprio rivenditore per le istruzioni.

Surriscaldamento di questa unità.

- Questa unità si surriscalda se utilizzata a lungo. Ciò non è motivo di allarme.

È stata installata la versione più recente del firmware?

- Panasonic migliora costantemente il firmware dell'unità per garantire ai propri clienti le tecnologie più recenti. (⇒ 24)

Per ripristinare tutte le impostazioni predefinite in fabbrica

Quando si verificano le seguenti circostanze, reimpostare la memoria:

- Premendo i pulsanti non si ottiene alcuna risposta.
- Si desidera cancellare e reimpostare il contenuto della memoria.

- ① Premere [NWP].
- ② Premere [HOME].
- ③ Premere [▲, ▼] ripetutamente per selezionare "SETUP", quindi premere [OK].
- ④ Premere [▲, ▼] ripetutamente per selezionare "Initialization", quindi premere [OK].
- ⑤ Premere [▲, ▼] per selezionare "Yes" e quindi premere [OK].
- ⑥ Premere [▲, ▼] per selezionare "Yes" e quindi premere nuovamente [OK].

Generale

Si sente un ronzio durante la riproduzione.

- Vicino ai cavi vi sono un cavo di alimentazione CA o una lampada a fluorescenza. Tenere le altre apparecchiature e i relativi cavi lontani dai cavi di questa unità.

Nessun suono.

- Controllare il volume del dispositivo collegato (amplificatore, ecc.).
- Verificare che le connessioni con cavo ai terminali di ingresso e di uscita non siano scorrette. In tal caso, spegnere questa unità e ricollegare i cavi correttamente.
- Verificare che sia selezionata la sorgente in ingresso corretta.
- Inserire fino in fondo gli spinotti dei cavi da collegare.
- Quando "Digital Output" o "Analog Output" è impostato su "Off", non verrà emesso alcun suono. Modificare in "On" l'impostazione del terminale di uscita che si desidera utilizzare. (⇒ 22)
- La riproduzione di contenuto multi-canale non è supportata.

Il suono si interrompe.

- A seconda del proprio ambiente, l'audio potrebbe essere interrotto durante la riproduzione. Controllare le istruzioni per l'uso del dispositivo connesso e la connessione al dispositivo.

La riproduzione non si avvia.

- A seconda del proprio ambiente o dei dispositivi connessi, potrebbe essere necessario un po' di tempo.

La funzione di controllo di sistema non funziona.

- Collegare il cavo di collegamento di sistema al terminale di sistema [CONTROL1] dell'SU-C700.
- Collegare il cavo digitale coassiale al terminale di ingresso audio digitale [COAX1 IN] dell'SU-C700.

L'unità si spegne automaticamente.

- La funzione di spegnimento automatico è attiva? (⇒ 23)
- Se SU-C700 è collegato a questa unità tramite la funzione di controllo del sistema, questa unità potrebbe entrare automaticamente in standby quando SU-C700 entra in standby. (⇒ 9, 25)

AirPlay/DLNA

Non è possibile collegarsi alla rete.

- Effettuare il collegamento alla rete e le impostazioni. (⇒ 12)

Non è possibile collegarsi all'unità.

- Accertarsi che la funzione multicast sul router wireless sia abilitata.
- Accertarsi che il dispositivo e l'unità siano collegati alla stessa rete. (⇒ 12)
- Ricollegare il dispositivo compatibile alla rete e collegare nuovamente a questa unità.
- Impostare "Network Standby" su "Off" (⇒ 23), spegnere e riaccendere questa unità, quindi collegare di nuovo a questa unità.

La riproduzione non si avvia.

Il suono si interrompe.

- Se si utilizza l'unità contemporaneamente ad altri dispositivi che operano a 2,4 GHz, come microonde, telefoni, ecc., è possibile che la connessione si interrompa. Aumentare la distanza tra questa unità e questi dispositivi.
- Se diversi dispositivi wireless usano la stessa rete wireless contemporaneamente a questa unità, provare a spegnere gli altri dispositivi o a ridurre il loro utilizzo della rete wireless.
- Se la riproduzione si arresta, verificare lo stato della riproduzione sul dispositivo.

iPhone/iPad/iPod

Non è possibile eseguire operazioni.

- Selezionare "USB" come sorgente in ingresso.
- Controllare che l'iPhone/iPad/iPod sia collegato correttamente.
- Collegare nuovamente l'iPhone/iPad/iPod o tentare di riavviare l'iPhone/iPad/iPod.
- La batteria dell'iPhone/iPad/iPod è esaurita. Ricaricare l'iPhone/iPad/iPod, quindi azionarlo nuovamente.

L'iPhone/iPad/iPod non si carica

- Accertarsi che l'unità sia accesa quando si inizia la ricarica.
 - Quando si ricarica un iPhone/iPad/iPod la cui batteria si è esaurita, non mettere questa unità in standby fino a quando non è stata ripristinata l'operatività dell'iPhone/iPad/iPod.

USB

Impossibile leggere l'unità USB o il suo contenuto.

- Il formato o il contenuto dell'unità USB non sono compatibili con l'unità (⇒ 31).

Nessuna risposta quando si preme [▶/II].

- Scollegare e ricollegare il dispositivo USB. In alternativa, spegnere e riaccendere l'unità.

Rallentamento nel funzionamento dell'unità flash USB.

- File di grandi dimensioni o unità flash USB di grandi capacità richiedono un tempo di lettura maggiore.

PC

Il PC non riconosce questa unità.

- Controllare il proprio ambiente operativo. (⇒ 17)
- Riavviare il PC, spegnere e riaccendere questa unità, infine ricollegare il cavo USB.
- Utilizzare un'altra porta USB del PC collegato.
- Installare l'apposito driver in caso di utilizzo di un PC con Windows.

Impossibile trovare i file musicali memorizzati su PC.

- Quando si riproducono file musicali su una rete, quelli non registrati sul relativo server di rete non vengono visualizzati. Per maggiori dettagli, consultare le istruzioni per l'uso del proprio server.

Bluetooth®

Non è possibile effettuare l'accoppiamento del dispositivo.

- Verificare lo stato del dispositivo Bluetooth®.

Non si riesce ad ottenere il collegamento con il dispositivo.

- L'accoppiamento del dispositivo non è riuscito o la registrazione è stata sostituita. Ritentare l'accoppiamento del dispositivo.
- Questa unità potrebbe essere connessa ad un dispositivo diverso. Scollegare l'altro dispositivo e provare nuovamente ad accoppiare il dispositivo.

Il dispositivo è collegato ma non è possibile ascoltare l'audio attraverso l'unità.

- Per alcuni dispositivi con Bluetooth® incorporato, è necessario impostare l'output audio manualmente su "ST-C700". Per maggiori informazioni leggere le istruzioni per l'uso del dispositivo.

NFC non funziona.

- Accertarsi che la funzione NFC del dispositivo sia attiva.
- Quando si tenta, modificare l'angolo con cui il dispositivo Bluetooth® sfiora l'area di sfioramento NFC.
- Attivare la funzione NFC di questa unità quando si collega un dispositivo utilizzando NFC. (⇒ 18)

Radio

La ricezione è debole o si sente il rumore di un battito.

- Allontanare l'antenna da computer, televisori ed altri cavi.
- Usare un'antenna esterna.

Telecomando

Il telecomando non funziona correttamente.

- Per evitare interferenze, non collocare oggetti di fronte al sensore del segnale. (⇒ 7)
- Cambiare il codice del telecomando se anche altri prodotti rispondono ai comandi inviati. (⇒ 24)
- Se SU-C700/SL-C700 è selezionato come dispositivo da controllare, premere [NWP] e ritentare l'operazione. (⇒ 8)

Premendo [DIMMER] viene modificata la luminosità del display, della spia e dell'indicatore di SU-C700/SL-C700.

- [DIMMER] agisce sui dispositivi SU-C700/SL-C700 oltre che su questa unità. Spegnerne il dispositivo di cui non si desidera cambiare la luminosità, quindi premere [DIMMER].

Messaggi

I seguenti messaggi o numeri di servizio possono venire visualizzati sul display dell'unità.

"AUTO OFF"

- L'unità è rimasta inutilizzata per circa 20 minuti e si spegnerà entro un minuto. Per evitare questo premere un tasto qualsiasi.

"Checking Connection"

- L'unità sta controllando l'iPhone/iPad/iPod/USB collegato.

"Download Error"

- Il download del firmware non è riuscito. Premere un tasto qualsiasi per uscire. Riprovare in un secondo momento.
- Non è possibile trovare il server. Premere un tasto qualsiasi per uscire. Accertarsi che la rete wireless sia collegata a Internet.

"Empty"

- La cartella selezionata è vuota. Spostare le tracce nella cartella e ritentare l'operazione.
- Non è possibile trovare il server in rete. Verificare se il server è collegato alla stessa rete di questa unità, e ritentare la connessione a questa unità. (⇒ 13, 15)

"Error"

- È stata eseguita un'operazione scorretta. Leggere le istruzioni e riprovare.

"F□□" ("□" indica un numero.)

- Questa unità ha un problema.
 - Il volume è eccessivamente alto?
In tal caso, abbassarlo.
 - Questa unità è posizionata in un luogo estremamente caldo?
In tal caso, spostare questa unità in un luogo più freddo, attendere alcuni istanti e quindi provare a riaccenderla.Se il problema persiste, annotare il numero visualizzato, scollegare il cavo di alimentazione CA e contattare il proprio rivenditore.

"No Network Connection"

- Questa unità non è collegata alla rete. Controllare la connessione di rete. (⇒ 12)

"No Memory"

- Non ci sono stazioni DAB/DAB+ memorizzate da selezionare. Memorizzare alcuni canali. (⇒ 21)

"No Signal"

- Non è possibile ricevere la stazione. Controllare la propria antenna.

Cura dell'unità

Prima di eseguire qualsiasi operazione di manutenzione rimuovere il cavo di alimentazione CA dalla presa. Pulire questa unità con un panno morbido.

- Se l'unità è molto sporca, passare un panno inumidito e ben strizzato per rimuovere lo sporco, quindi un panno morbido.
- Non utilizzare solventi come benzina, diluenti, alcol, detersivi da cucina, panni chimici, ecc. In caso contrario l'involucro esterno potrebbe deformarsi o il rivestimento potrebbe staccarsi.

“Not Conditional”

- La funzione che si è tentato di usare non è disponibile con le impostazioni attuali. Verificare i passaggi e le impostazioni.

“PGM Full”

- Il numero dei brani programmati è superiore a 24.

“Please Wait”

- Viene visualizzato, ad esempio, quando si accende/spegne questa unità. (Fino a 1 minuto e 30 secondi)

“Remote □” (“□” sta a indicare un numero.)

- Il telecomando e questa unità usano codici differenti. Cambiare il codice del telecomando.
 - Quando è visualizzata l'indicazione “Remote 1”, tenere premuto [OK] e [1] per almeno 4 secondi.
 - Quando è visualizzata l'indicazione “Remote 2”, tenere premuto [OK] e [2] per almeno 4 secondi.

“Scan Failed”

- Non è possibile ricevere le stazioni. Verificare la propria antenna e provare l'Auto scanning. (⇒ 21)
Se viene ancora visualizzato “Scan Failed”, trovare la ricezione del segnale migliore con la funzione di sintonizzazione “Manual Scan”. (⇒ 21)

“Searching”

- Questa unità sta verificando il server DLNA in rete.

“Unlocked”

- È stato selezionato PC, ma non è collegato nessun PC. Verificare il collegamento con il PC. (⇒ 17)
- I segnali audio in ingresso non sono corretti, ad esempio in termini di frequenza di campionamento.
 - Riguardo al formato supportato, fare riferimento a “Formato file” (⇒ 31)

“USB Over Current Error”

- L'iPhone/iPad/iPod o il dispositivo USB assorbe troppa corrente. Scollegare l'iPhone/iPad/iPod o il dispositivo USB, quindi spegnere e riaccendere l'unità.

“Hub Device Not Supported”

“Unrecognizable Device”

“Unsupported”

“Unsupported USB Device”

- È stato collegato un iPhone/iPad/iPod o un dispositivo USB non supportato.
 - Se l'iPhone/iPad/iPod è compatibile, accenderlo e collegarlo correttamente.
- Il formato del file sull'iPhone/iPad/iPod o sul dispositivo USB non è supportato.
 - Riguardo al formato supportato, fare riferimento a “Formato file” (⇒ 31)

Specifiche

■ GENERALI

Alimentazione	CA da 220 V a 240 V, 50/60 Hz
Consumo di corrente	26 W
Consumo di corrente in standby*1	
(Quando "Network Standby" non è attivo)	Circa 0,2 W
(Quando è attivo "Network Standby")	Circa 4 W
Consumo di corrente da spento	Circa 0,2 W
Dimensioni (L×A×P)	340 mm×78 mm×305 mm
Massa	Circa 4,0 kg
Intervallo temperature di funzionamento	0 °C a +40 °C
Gamma di umidità tollerata	35 % a 80 % RH (nessuna condensa)

■ SEZIONE TERMINALI

Uscita analogica	
LINE OUT	Spinotto
Uscita digitale	
Uscita digitale ottica	Terminale ottico
Uscita digitale coassiale	Spinotto
Porta di sistema	
Controllo di sistema	Spinotto Ø3,5 mm
USB	
USB anteriore	Connettore tipo A
Capacità di memoria del supporto	2 TB (max)
Numero massimo di cartelle (album)	800
Numero massimo di file (brani)	8000
File system	FAT16, FAT32
Alimentazione porta USB	DC OUT 5 V 2,1 A (max)
PC	
USB posteriore	Connettore tipo B
Interfaccia Ethernet	
LAN	10 Base-T/100 Base-TX

■ SEZIONE FORMATO

USB-A	
Standard USB	USB 2.0 alta velocità
Dispositivi di archiviazione di massa USB	
USB-B	
Standard USB	USB 2.0 alta velocità
Specifica Classe Audio USB	Classe Audio USB 2.0, modalità Asincrona
Modalità controllo DSD	Modalità ASIO Nativa, modalità DoP Riproduzione DSD64/DSD128

■ SEZIONE USCITA ANALOGICA

Canale	2 canali
Livello di uscita	
LINE OUT	2,0 Vrms
Risposta in frequenza	2 Hz a 90 kHz (−3 dB)
THD+N	0,0012 % (1 kHz, 0 dB)
Segnale/Rumore	112 dB (IHF-A)
Gamma dinamica	112 dB (IHF-A)

■ SEZIONE BLUETOOTH®/NFC

Bluetooth®	
Specifiche del sistema Bluetooth®	Bluetooth® Ver.3.0
Classificazione delle apparecchiature wireless	Classe 2 (2,5 mW)
Profili supportati	A2DP/AVRCP
Codec supportati	aptX® Low Latency, AAC, SBC
Banda di frequenza	Banda da 2,4 GHz FH-SS
Distanza operativa	Circa 10 m Linea di vista*2

■ SEZIONE SINTONIZZATORE

Modulazione di frequenza (FM)	
Preselezione di memoria	30 stazioni
Gamma di frequenza	87,50 MHz a 108,00 MHz (Intervallo di 50 kHz)
Terminali antenna	75 Ω (non bilanciato)
DAB	
Memorie DAB	20 canali
Banda di frequenza (lunghezza d'onda)	
Banda III (Tutta Banda III)	da 5A a 13F (da 174,928 MHz a 239,200 MHz)
Sensibilità	
Requisito minimo	−98 dBm
Terminale antenna esterna DAB	Connettore F (75 Ω)



- Le specifiche possono essere modificate senza preavviso.
- La massa e le dimensioni sono approssimate.

*1 Quando l'iPhone/iPad/iPod non è in carica

*2 Distanza di comunicazione potenziale
Ambiente di misurazione: Temperatura 25 °C / Altezza 1,0 m
Misurazione in "Mode 1"

■ Formato file

Questa unità supporta i seguenti formati di file.

- Questa unità non supporta la riproduzione di file musicali protetti da copia.
- Non è garantita la riproduzione di tutti i file nei formati supportati da questa unità.
- La riproduzione di un file non supportato da questa unità può portare ad un audio discontinuo o a rumore. In questi casi, verificare se questa unità supporta il formato del file.
- Questa unità non supporta la riproduzione a VBR (bitrate variabile).
- Alcuni dei dispositivi connessi (server) possono essere in grado di convertire i file in formati non supportati da questa unità e di trasmetterli. Per maggiori dettagli, fare riferimento alle istruzioni per l'uso per il vostro server.
- Le informazioni relative ai file (frequenza di campionamento, ecc.) visualizzate da questa unità e da un software di riproduzione di file audio possono differire.

USB-A

Formato file	Estensione	Frequenza di campionamento	Bit rate Numero di bit di quantizzazione
MP3	.mp3	32/44,1/48 kHz	16 kbps a 320 kbps
AAC	.m4a/.aac	32/44,1/48/88,2/96 kHz	16 kbps a 320 kbps
WMA	.wma	32/44,1/48 kHz	16 kbps a 320 kbps
WAV	.wav	32/44,1/48/88,2/96/176,4/192 kHz	16/24 bit
FLAC	.flac	32/44,1/48/88,2/96/176,4/192 kHz	16/24 bit
AIFF	.aiff	32/44,1/48/88,2/96/176,4/192 kHz	16/24 bit
ALAC	.m4a	32/44,1/48/88,2/96 kHz	16/24 bit
DSD	.dff/.dsf	2,8224/5,6448 MHz	

PC (USB-B)*1

Formato file	Estensione	Frequenza di campionamento	Bit rate Numero di bit di quantizzazione
PCM		32/44,1/48/88,2/96/176,4/192 kHz	16/24/32 bit
DSD	.dff/.dsf	2,8224/5,6448 MHz	

LAN (DLNA)*2

Formato file	Estensione	Frequenza di campionamento	Bit rate Numero di bit di quantizzazione
MP3	.mp3	32/44,1/48 kHz	16 kbps a 320 kbps
AAC	.m4a/.aac	32/44,1/48/88,2/96 kHz	16 kbps a 320 kbps
WMA	.wma	32/44,1/48 kHz	16 kbps a 320 kbps
WAV	.wav	32/44,1/48/88,2/96/176,4/192 kHz	16/24 bit
FLAC	.flac	32/44,1/48/88,2/96/176,4/192 kHz	16/24 bit
AIFF	.aiff	32/44,1/48/88,2/96/176,4/192 kHz	16/24 bit
ALAC	.m4a	32/44,1/48/88,2/96 kHz	16/24 bit
DSD	.dff/.dsf	2,8224/5,6448 MHz	

*1 Scaricando e installando la app dedicata, è possibile riprodurre file nei formati estesi. (⇒ 17)

Per ulteriori informazioni, vedere le istruzioni per l'uso dell'applicazione.

*2 La riproducibilità di un file musicale attraverso la propria rete dipende dal server di rete anche se il formato del file compare qui sopra. Per esempio, se si utilizza Windows Media® Player 11, non tutti i file musicali presenti sul PC possono essere riprodotti. È possibile riprodurre solo quelli aggiunti alla libreria di Windows Media® Player 11.

■ Informazioni su Bluetooth®

Panasonic non è responsabile per la compromissione di dati e/o informazioni durante una trasmissione wireless.

Banda di frequenza utilizzata

- Questo sistema usa la banda di frequenza 2,4 GHz.

Certificazione del dispositivo

- Questo sistema rispetta le limitazioni di frequenza e ha ottenuto la certificazione in base alla normativa sulle radiofrequenze; non è quindi necessaria una concessione per l'uso di reti wireless.
- In alcuni paesi la legge punisce le seguenti azioni:
 - Disassemblaggio o modifica del sistema.
 - Rimozione delle indicazioni delle specifiche.

Restrizioni d'uso

- Non si garantisce la trasmissione wireless e/o l'utilizzo con tutti i dispositivi provvisti di tecnologia Bluetooth®.
- Tutti i dispositivi devono rispettare gli standard di Bluetooth SIG, Inc.
- A seconda delle specifiche e delle impostazioni di un dispositivo, questo potrebbe non essere in grado di collegarsi o alcune operazioni potrebbero essere diverse.
- Questo sistema supporta le caratteristiche di sicurezza di Bluetooth®, ma a seconda dell'ambiente operativo e/o delle impostazioni, questa sicurezza potrebbe non essere sufficiente. Trasmettere dati a questo sistema in modalità wireless con cautela.
- L'unità non è in grado di trasmettere dati ad un dispositivo Bluetooth®.

Range di utilizzo

- Usare questo dispositivo in un range massimo di 10 m. Il range può diminuire a seconda dell'ambiente, di ostacoli o di interferenze.

Interferenza da altri dispositivi

- Questo sistema potrebbe non funzionare correttamente e potrebbero verificarsi problemi come rumore e interruzioni dell'audio a causa dell'interferenza delle onde radio, se questo sistema è posizionato troppo vicino ad altri dispositivi Bluetooth® o a dispositivi che usano la banda 2,4 GHz.
- Questo sistema potrebbe non funzionare correttamente se onde radio trasmesse da una stazione vicina sono troppo forti.

Uso previsto

- Questo sistema è predisposto per un normale impiego di tipo generale.
- Non usare questo sistema vicino ad un impianto o in un ambiente soggetto a interferenza in radiofrequenza (ad esempio: aeroporti, ospedali, laboratori, ecc).



"Made for iPod", "Made for iPhone", e "Made for iPad" indicano che un accessorio elettronico è stato progettato per essere collegato specificamente all'iPod, iPhone, o iPad, rispettivamente, e che lo sviluppatore ne certifica la conformità con gli standard prestazionali di Apple.

Apple non è responsabile per il funzionamento di tale dispositivo o della sua conformità con gli standard normativi e di sicurezza.

Si noti che l'utilizzo di tale accessorio con iPod o iPhone o iPad può influenzare negativamente le prestazioni wireless.

AirPlay, iPad, iPhone, iPod, iPod nano, iPod touch e Retina sono marchi Apple Inc., registrati negli Stati Uniti e in altri Paesi.

iPad Air e iPad mini sono marchi di Apple Inc.

Mac e OS X sono marchi di Apple Inc., registrati negli Stati Uniti e in altri paesi.

Android è un marchio di Google Inc.

aptX® software is copyright CSR plc or its group companies. All rights reserved.
The aptX® mark and the aptX logo are trademarks of CSR plc or one of its group companies and may be registered in one or more jurisdictions.

Il marchio denominativo Bluetooth® e i loghi sono marchi registrati di proprietà di Bluetooth SIG, Inc. e qualsiasi utilizzo di tali marchi da parte di Panasonic Corporation è concesso in licenza.
Altri marchi e nomi di marchi sono di proprietà dei rispettivi proprietari.

DLNA, the DLNA Logo and DLNA CERTIFIED are trademarks, service marks, or certification marks of the Digital Living Network Alliance.

"Direct Stream Digital", DSD e i loro loghi sono marchi di Sony Corporation.

MPEG Layer-3, tecnologia di codifica audio con licenza della Fraunhofer IIS e Thomson.

Windows e Windows Vista sono marchi registrati o marchi di Microsoft Corporation negli Stati Uniti e/o in altri paesi.

Windows Media e il logo Windows sono marchi di fabbrica o marchi di fabbrica registrati della Microsoft Corporation negli Stati Uniti e/o in altri Paesi.

Questo prodotto è protetto da certi diritti di proprietà intellettuale della Microsoft Corporation e di terze parti. L'uso o la distribuzione di tale tecnologia fuori di questo prodotto sono proibiti senza una licenza dalla Microsoft o da una consociata Microsoft autorizzata e terze parti.

FLAC Decoder
Copyright (C) 2000, 2001, 2002, 2003, 2004, 2005, 2006, 2007, 2008, 2009 Josh Coalson
Redistribution and use in source and binary forms, with or without modification, are permitted provided that the following conditions are met:

- Redistributions of source code must retain the above copyright notice, this list of conditions and the following disclaimer.
- Redistributions in binary form must reproduce the above copyright notice, this list of conditions and the following disclaimer in the documentation and/or other materials provided with the distribution.
- Neither the name of the Xiph.org Foundation nor the names of its contributors may be used to endorse or promote products derived from this software without specific prior written permission.

THIS SOFTWARE IS PROVIDED BY THE COPYRIGHT HOLDERS AND CONTRIBUTORS "AS IS" AND ANY EXPRESS OR IMPLIED WARRANTIES, INCLUDING, BUT NOT LIMITED TO, THE IMPLIED WARRANTIES OF MERCHANTABILITY AND FITNESS FOR A PARTICULAR PURPOSE ARE DISCLAIMED. IN NO EVENT SHALL THE FOUNDATION OR CONTRIBUTORS BE LIABLE FOR ANY DIRECT, INDIRECT, INCIDENTAL, SPECIAL, EXEMPLARY, OR CONSEQUENTIAL DAMAGES (INCLUDING, BUT NOT LIMITED TO, PROCUREMENT OF SUBSTITUTE GOODS OR SERVICES; LOSS OF USE, DATA, OR PROFITS; OR BUSINESS INTERRUPTION) HOWEVER CAUSED AND ON ANY THEORY OF LIABILITY, WHETHER IN CONTRACT, STRICT LIABILITY, OR TORT (INCLUDING NEGLIGENCE OR OTHERWISE) ARISING IN ANY WAY OUT OF THE USE OF THIS SOFTWARE, EVEN IF ADVISED OF THE POSSIBILITY OF SUCH DAMAGE.

Dank u voor de aankoop van dit product.

Lees deze instructies zorgvuldig door voordat u dit product gebruikt en bewaar deze handleiding, zodat u deze later kunt raadplegen.

■ Kenmerken van dit toestel

Dit toestel biedt de volgende kenmerken:

Architectuur met digitale ruisisolatie

Aangezien de meeste digitale opslagmedia bedoeld zijn om met PC's gebruikt te worden, is bij het ontwerp geen rekening gehouden met lage ruis die kritiek is voor een zuivere audioweergave. Om deze uitdaging het hoofd te bieden, is voor iedere interface van dit toestel gebruik gemaakt van een verregaande maatregel tegen jitter en van uitmuntende technologie ter blokkering van ruis zodat helder geluid verstrekt wordt.

Werking op virtuele batterij

De werking met een virtuele batterij voorkomt dat de ruis van de stroomtoevoer, een factor die "troebelheid" in het geluid veroorzaakt, zich met het audiosignaal mengt. Het resultaat is een verbetering van de werking van de geluidslokalisatie en ruimtelijke expressie.

Digitaal filter ultralage vervorming oversampling

Oversampling met hoge precisie elimineert vervorming en verhoogt de geluidskwaliteit van muziekbronnen, zodat geluid weergegeven wordt dat rijk aan ruimtelijke expressie is.

■ Aanbevolen apparatuur

Wij raden aan (optionele) apparatuur van Technics te gebruiken voor een superieure geluidskwaliteit.

Productnaam	Modelnummer
Luidsprekersysteem	SB-C700
Compact Disc Speler	SL-C700*
Geïntegreerde Stereo Versterker	SU-C700

* Dit product is ingesteld om in maart 2015 uitgegeven te worden.

Veiligheidsmaatregelen

WAARSCHUWING

Toestel

- Om het risico op brand, elektrische schokken of productschade te verkleinen
 - Stel dit toestel niet bloot aan regen, vocht, druppels of spetters.
 - Plaats geen met vloeistof gevulde objecten, zoals vazen, op dit toestel.
 - Gebruik alleen de aanbevolen accessoires.
 - Verwijder de afdekking niet.
 - Repareer dit toestel niet zelf. Laat onderhoud over aan gekwalificeerd onderhoudspersoneel.
 - Laat geen metalen voorwerpen in dit toestel vallen.
 - Plaats geen zware voorwerpen op dit toestel.

Netsnoer

- Om het risico op brand, elektrische schokken of productschade te verkleinen
 - Controleer of de voedingsspanning overeenkomt met de spanning die op dit toestel afgedrukt is.
 - Steek de stekker volledig in het stopcontact.
 - Trek niet aan de voedingskabel, buig hem niet en plaats er geen zware voorwerpen op.
 - Hanteer de stekker niet met natte handen.
 - Houd het hoofddeel van de stekker vast als u deze uit het stopcontact neemt.
 - Gebruik geen beschadigde stekker of stopcontact.
- De hoofdstekker schakelt het apparaat uit.
Installeer het apparaat op een dergelijke wijze dat de hoofdstekker onmiddellijk uit het stopcontact kan worden getrokken.

VOORZICHTIG

Toestel

- Plaats geen bronnen van open vuur, zoals brandende kaarsen, op dit toestel.
- Dit toestel kan tijdens het gebruik de interferentie van radio's ontvangen die veroorzaakt wordt door mobiele telefoons. In dat geval dient u de afstand tussen dit toestel en de mobiele telefoon te vergroten.
- Dit toestel is bestemd voor gebruik in een mild klimaat.

Opstelling

- Plaats dit toestel op een vlakke ondergrond.
- Om het risico op brand, elektrische schokken of productschade te verkleinen
 - Installeer of plaats dit toestel niet in een boekenkast, een muurkast of in een andere omsloten ruimte. Controleer of het toestel goed geventileerd wordt.
 - Blokkeer de ventilatieopening van dit toestel niet met kranten, tafelkleden, gordijnen, enzovoorts.
 - Stel dit toestel niet bloot aan rechtstreeks zonlicht, hoge temperaturen, hoge vochtigheid en overmatige trillingen.
- Til of draag dit toestel niet aan een van diens hendels. Dit kan tot gevolg hebben dat het toestel valt waardoor persoonlijk letsel of een slechte werking veroorzaakt kan worden.

Batterij

- Er bestaat explosiegevaar als de batterij niet correct geplaatst wordt. Vervang de batterij alleen door één van het type dat door de fabrikant aanbevolen wordt.
- Het verkeerd hanteren van batterijen kan het lekken van elektrolyt tot gevolg hebben waardoor brand kan ontstaan.
 - Neem de batterij uit als u denkt dat u de afstandsbediening lange tijd niet zult gebruiken. Bewaar hem in een koele, donkere plaats.
 - Verwarm de batterijen niet en stel deze niet bloot aan vuur.
 - Laat de batterij(en) niet lange tijd in een auto in direct zonlicht liggen terwijl de portieren en de raampjes gesloten zijn.
 - Probeer de batterijen nooit open te maken of kort te sluiten.
 - Laad geen alkaline of mangaanbatterijen op.
 - Gebruik geen batterijen waarvan de buitenlaag is afgehaald.
- Neem voor het weggoien van de batterijen contact op met de plaatselijke autoriteiten of uw verkoper en vraag wat de juiste weggooimethode is.

CE 0560

Conformiteitsverklaring (DoC)

"Panasonic Corporation" verklaart hierbij dat dit product conform de essentiële eisen en andere relevante bepalingen van Richtlijn 1999/5/EC is.

Klanten kunnen een kopie van de originele DoC voor onze R&TTE-producten downloaden vanaf onze DoC-server:

<http://www.doc.panasonic.de>

Neem contact op met de bevoegde vertegenwoordiger:

Panasonic Marketing Europe GmbH, Panasonic Testing Centre, Winsbergring 15, 22525 Hamburg, Duitsland

Dit product is bedoeld voor algemene gebruikers. (Klasse 3)

Het ontdoen van oude apparatuur en batterijen. Enkel voor de Europese Unie en landen met recycle systemen.

Deze symbolen op de producten, verpakkingen en/of begeleidende documenten betekenen dat gebruikte elektrische en elektronische producten en batterijen niet samen mogen worden weggegooid met de rest van het huishoudelijk afval.

Voor een juiste verwerking, hergebruik en recycling van oude producten en batterijen, gelieve deze in te leveren bij de desbetreffende inleverpunten in overeenstemming met uw nationale wetgeving.

Door ze op de juiste wijze weg te gooien, helpt u mee met het besparen van kostbare hulpbronnen en voorkomt u potentiële negatieve effecten op de volksgezondheid en het milieu.

Voor meer informatie over inzameling en recycling kunt u contact opnemen met uw plaatselijke gemeente.

Afhankelijk van uw nationale wetgeving kunnen er boetes worden opgelegd bij het onjuist weggoien van dit soort afval.

Let op: het batterij symbool (Onderstaand symbool).

Dit symbool kan in combinatie met een chemisch symbool gebruikt worden. In dit geval volstaan de eisen, die zijn vastgesteld in de richtlijnen van de desbetreffende chemische stof.



Inhoudsopgave

Veiligheidsmaatregelen	5	Gebruik van een PC, enz.....	17
Accessoires	6	Gebruik van Bluetooth®	18
Snelzoekgids voor de bediening	7	Naar de FM-radio luisteren	20
Vorbereidingen	9	Naar DAB/DAB+ luisteren	21
HOME-menu and basisbedieningsorganen	11	Geluidsinstelling.....	22
Netwerkinstellingen	12	Overige	23
Afspelen van muziekbestanden op de DLNA-server ...	13	Verhelpen van ongemakken	25
Gebruik van iPhone/iPad/iPod	14	Verzorging van het toestel.....	28
Gebruik van AirPlay	15	Specificaties.....	29
Gebruik van USB-apparatuur	15		

Over de beschrijvingen die in deze handleiding staan

- Doorverwijspagina's worden aangeduid als "⇒ ○○".
- De getoonde illustraties kunnen afwijken van uw apparaat.
- Tenzij anders aangegeven moeten de beschreven handelingen met de afstandsbediening uitgevoerd worden.

Accessoires

1 Netsnoer

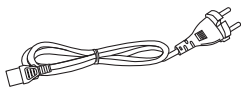

1 Coaxiale digitale kabel

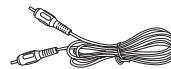

1 Afstandsbediening
(N2QAYA000096)



1 Systeemverbindingkabel



1 DAB-binnenantenne



2 Batterijenafstandsbediening

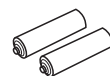

- De productnummers die in deze gebruiksaanwijzing verstrekt worden, zijn correct met ingang van november 2014. Ze kunnen aan wijzigingen onderhevig zijn.
- Het netsnoer niet met andere apparatuur gebruiken.

■ De afstandsbediening gebruiken

Plaats de batterij op een wijze dat de polen (+ en -) samenvallen met die in de afstandsbediening.

Richt deze op de signaalsensor van de afstandsbediening op dit apparaat. (⇒ 7)

- Bewaar de batterijen buiten het bereik van kinderen om inslikken ervan te voorkomen.

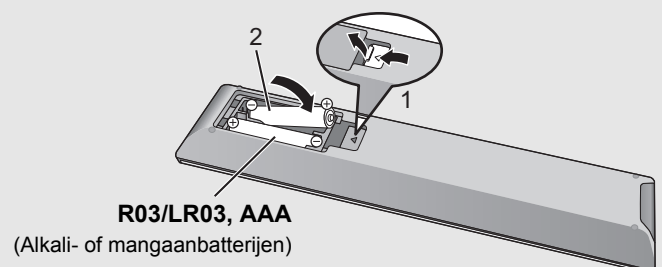

Snelzoekgids voor de bediening

Dit toestel

■ Voorkant

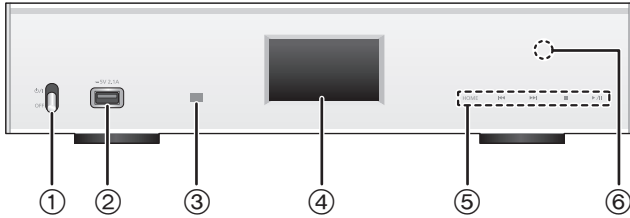

- ① **Power-schakelhendel**
Schakelt dit toestel in/uit.
• De afstandsbediening werkt niet als de power-schakelhendel in de lage stand staat.
- ② **Poort voor iPhone/iPad/iPod en USB-apparaten**
(⇒ 14, 15)
- ③ **Afstandsbedieningssignalsensor**
Afstand: Binnen ongeveer 7 m direct ervoor
Hoek: Ong. 30° links en rechts
- ④ **Display**
- ⑤ **Schakelaars voor basisbediening**
Deze schakelaars werken zodra het teken aangeraakt wordt. Telkens wanneer de schakelaar wordt aangeraakt, klinkt een pieptoon. (⇒ 11)
• Als geen afspeelinformatie op het display getoond wordt (met uitzondering van de stand-by-modus van de NFC-registratie (⇒ 18)), kunt u de volgende handelingen op het aanraakpaneel uitvoeren:

⏪	▲ (Omhoog)
⏩	▼ (Omlaag)
▶/	OK (OK)
■	RETURN (Terug)
HOME (Raak aan blijf aangeraakt houden)	MENU (Gaat menu binnen)

- ⑥ **NFC-aanraakzone (⇒ 18)**
Het vel van het NFC-aanraakgebied is op het moment van aankoop op dit gebied aangebracht.

■ Achterkant

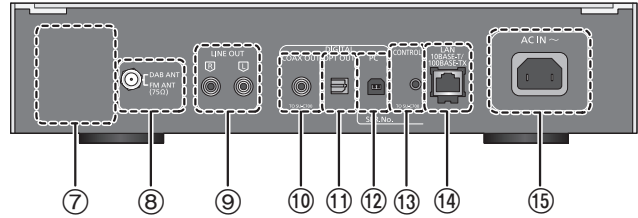

- ⑦ **Markering productidentificatie**
Het modelnummer wordt aangegeven.
- ⑧ **DAB/FM-aansluiting (⇒ 10)**
- ⑨ **Aansluiting analoge audio-uitgang [LINE OUT] (⇒ 9)**
- ⑩ **Aansluiting digitale audio-uitgang [COAX OUT] (⇒ 9)**
- ⑪ **Aansluiting digitale audio-uitgang [OPT OUT] (⇒ 9)**
- ⑫ **Aansluiting digitale audio-ingang [PC] (⇒ 17)**
Om een PC, enz., aan te sluiten.
- ⑬ **Systeemaansluiting [CONTROL] (⇒ 9)**
- ⑭ **LAN-poort [LAN] (⇒ 12)**
- ⑮ **AC IN-aansluiting [AC IN ~] (⇒ 10)**

Afstandsbediening

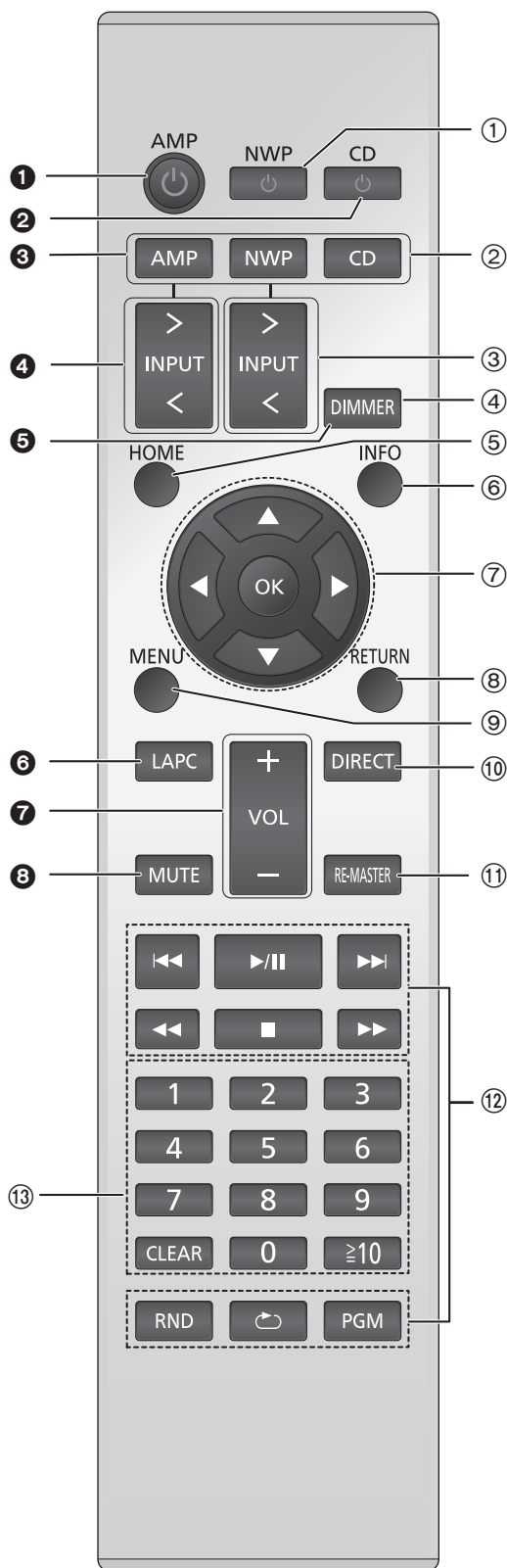

■ Knoppen die voor dit toestel werkzaam zijn

- ① **[NWP ⏻]: Stand-by/Aan schakelaar**
Indrukken om het apparaat van Aan op Stand-by te zetten of omgekeerd. Op stand-by verbruikt het apparaat nog steeds een kleine hoeveelheid stroom.
• De afstandsbediening werkt niet als de power-schakelhendel in de lage stand staat.
- ② **[AMP]/[NWP]/[CD]: Selecteert het apparaat dat bediend moet worden**
- ③ **[> INPUT <]: Selecteer de ingangsbron**
- ④ **[DIMMER]: Regelt de helderheid van het display, enz. (⇒ 11)**
- ⑤ **[HOME]: HOME menu weergeven (⇒ 11)**
- ⑥ **[INFO]: Informatie over het af te spelen materiaal bekijken**
Druk op deze knop om nummer, artiest, albumnaam, bestandstype, samplingfrequentie en andere informatie weer te geven.
- ⑦ **[▲, ▼, ◀, ▶]/[OK]: Selectie/OK**
- ⑧ **[RETURN]: Keert terug naar de vorige weergave**
- ⑨ **[MENU]: Gaat menu binnen (⇒ 18, 19, 20, 21, 23)**
- ⑩ **[DIRECT]: Schakelt Directe mode in/uit (⇒ 22)**
- ⑪ **[RE-MASTER]: Schakelt Re-master in/uit (⇒ 22)**
- ⑫ **Basistoetsen voor de bediening van het afspelen**
- ⑬ **Cijfertoetsen, enz.**
 - Om een nummer van 2 cijfers te selecteren
Voorbeeld:
16: [≥10] → [1] → [6]
 - Om een nummer van 4 cijfers te selecteren
Voorbeeld:
1234: [≥10] → [≥10] → [≥10] → [1] → [2] → [3] → [4]
 - [CLEAR]: Wist de ingevoerde waarde.

■ Knoppen die werkzaam zijn voor SU-C700/SL-C700

De afstandsbediening van dit toestel werkt ook voor de SU-C700/SL-C700.
Raadpleeg voor informatie over de bediening van SU-C700/SL-C700 ook de gebruiksaanwijzingen daarvan.

- ① Schakelaar stand-by/on voor SU-C700
- ② Schakelaar stand-by/on voor SL-C700
- ③ Selecteert het apparaat dat bediend moet worden
- ④ Selecteert de ingangsbron van SU-C700
- ⑤ Regelt de helderheid van het display, enz.
- ⑥ Meet de karakteristieken van de versterker en corrigeert de uitgabe daarvan
- ⑦ Regelt het volume
- ⑧ Zet het geluid uit (Mute)

Vorbereidingen

- Zet alle apparatuur uit voordat u de aansluiting tot stand brengt en lees de betreffende gebruiksaanwijzing.
- Sluit het netsnoer niet aan zolang alle andere verbindingen niet voltooid zijn.
- Steek de stekker van de aan te sluiten kabels volledig naar binnen.
- Buig de kabels niet om bij scherpe hoeken.

Verbinding systeembediening met een SU-C700

- U kunt digitale audiosignalen uit dit toestel uitzenden en muziek afspelen.
- U kunt dit toestel en SU-C700 gelijktijdig en gemakkelijk bedienen met de afstandsbediening. (⇒ 25)

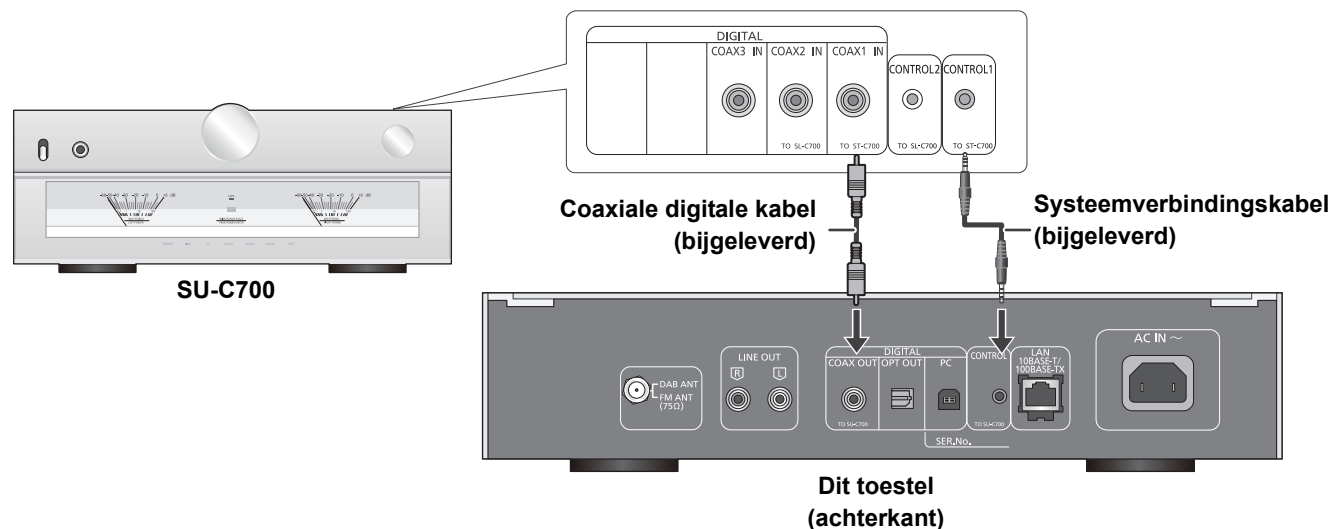

- Gebruik geen andere systeemverbindingskabels of coaxiale digitale kabels dan de bijgeleverde.
- Verbind de systeemverbindingskabel met de systeemaansluiting [CONTROL1] van de SU-C700.
- Verbind de coaxiale digitale kabel met de digitale audio-ingang [COAX1 IN] van de SU-C700.

Aansluiten op een versterker en een D/A-omzetter

U kunt analoge of digitale audiosignalen uit dit toestel uitzenden en muziekbestanden afspelen.

bijv.

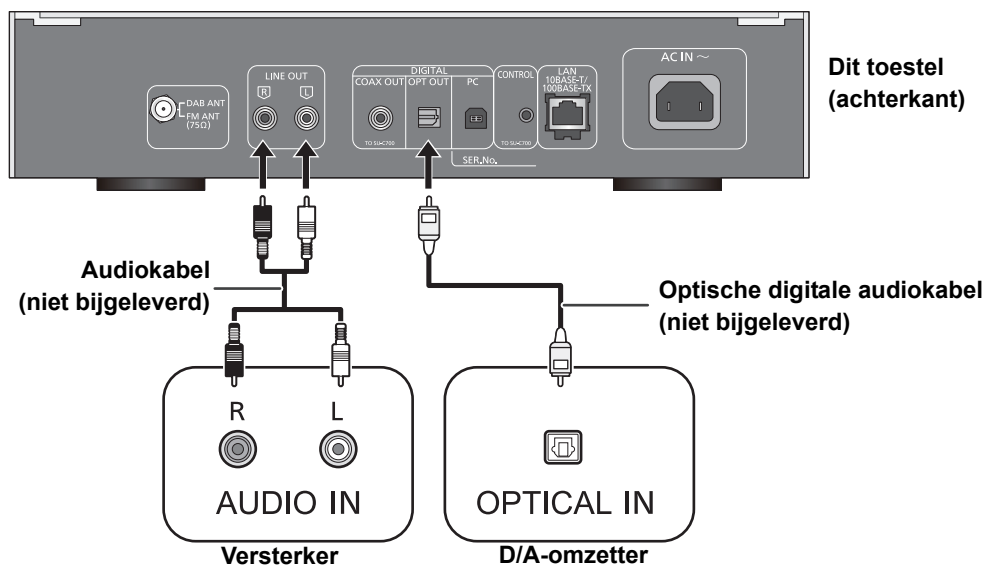

Antenne-verbinding

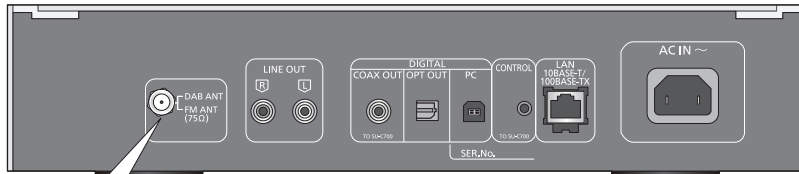

Dit toestel
(achterkant)

Plaats de antenne waar de ontvangst optimaal is.

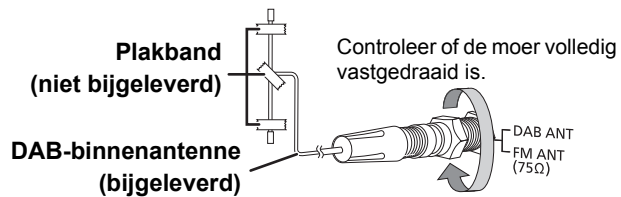

- Als de radio-ontvangst slecht is, gebruik dan een DAB-buitenantenne (niet bijgeleverd).

Netsnoeraansluiting

Sluit aan nadat alle andere aansluitingen zijn gemaakt.

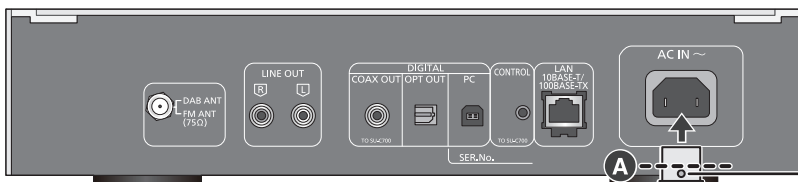

Dit toestel
(achterkant)

Steek het netsnoer naar binnen tot **A**, een punt vlak voor het ronde gat.

Netsnoer (bijgeleverd)

Op een stopcontact



- Dit toestel verbruikt een kleine hoeveelheid netstroom (⇒ 29), zelfs als de power-schakelhendel op [OFF] staat. Trek de stekker uit het stopcontact als u het toestel lange tijd niet zult gebruiken. Plaats het toestel op een wijze dat de stekker gemakkelijk verwijderd kan worden.

HOME-menu and basisbedieningsorganen

De hoofdfuncties van dit apparaat kunnen vanaf het HOME menu gehanteerd worden.

Vorbereiding

- Maak de muziek gereed die u wilt afspelen.
- Schakel het aangesloten apparaat (versterker, enz.) in en verlaag het volume daarvan.

- 1 Beweeg de power-schakelhendel van dit toestel omhoog naar de stand [⏻/I].
- 2 Druk op [NWP].
- 3 Druk op [HOME].

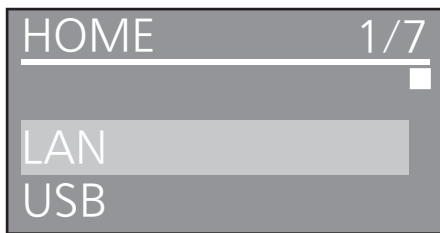

- 4 Druk op [▲, ▼], selecteer een item en druk op [OK].
 - Als er geen andere items zijn, herhaal dan deze stap.

LAN	Verbind dit toestel met een netwerk en speel de muziek via het netwerk af. (⇒ 13)
USB	Speelt muziek af die opgeslagen is op een USB-apparaat of een iPhone/iPad/iPod. (⇒ 14, 15, 16)
PC	Speelt muziek af die opgeslagen is op een PC, enz. (⇒ 17)
Bluetooth	Verbind dit toestel met een Bluetooth®-apparaat en speel de daarop opgeslagen muziek af. (⇒ 18, 19)
FM	FM (⇒ 20)
DAB/DAB+	DAB/DAB+ (⇒ 21)
SETUP	(⇒ 11, 12, 22, 23, 24, 25)

- 5 Afspelen starten.

■ Tonen van het HOME menu

Druk op [HOME].

Het volume regelen

Regelt het volume van het aangesloten apparaat (versterker, enz.).

Helderheid van het display

De helderheid van het display en van het power-controlelampje van dit toestel kan veranderd worden.

Druk herhaaldelijk op [DIMMER].



- Als het display uitgeschakeld wordt, zal het alleen oplichten als dit toestel bediend wordt.
Voordat het display opnieuw uitgeschakeld wordt, zal "Display Off" enkele seconden weergegeven worden.

Instelling werkgeluid

U kunt de pieptoon in-/uitschakelen.

- De fabrieksinstelling is "On".

- 1 Druk op [NWP].
- 2 Druk op [HOME].
- 3 Druk herhaaldelijk op [▲, ▼] om "SETUP" te kiezen en druk vervolgens op [OK].
- 4 Druk herhaaldelijk op [▲, ▼] om "Beep" te kiezen en druk vervolgens op [OK].
- 5 Druk op [▲, ▼] om "On"/"Off" te kiezen en druk vervolgens op [OK].

Handelingen met gebruik van de speciale app "Technics Music App"

Als u de speciale app "Technics Music App" (gratis) op uw tablet/smartphone installeert, kunt u dit toestel en de SU-C700 bedienen met gebruik van een grote verscheidenheid aan functies.

Bezoek voor details:

www.technics.com/support/

Netwerkinstellingen

U kunt muziek van een iOS-apparaat (iPhone/iPad/iPod), een Android™-apparaat of een PC (Mac/Windows) naar dit toestel streamen met gebruik van het kenmerk AirPlay of DLNA. (⇒ 13, 15)

Om deze kenmerken te gebruiken, moet dit toestel gebruik maken van hetzelfde netwerk als het apparaat dat compatibel is met AirPlay of met DLNA.

Permanent bedrade LAN-verbinding

Doorgaans zal de aansluiting van een LAN-kabel de instelling al voltooien.

Dit toestel (achterkant)

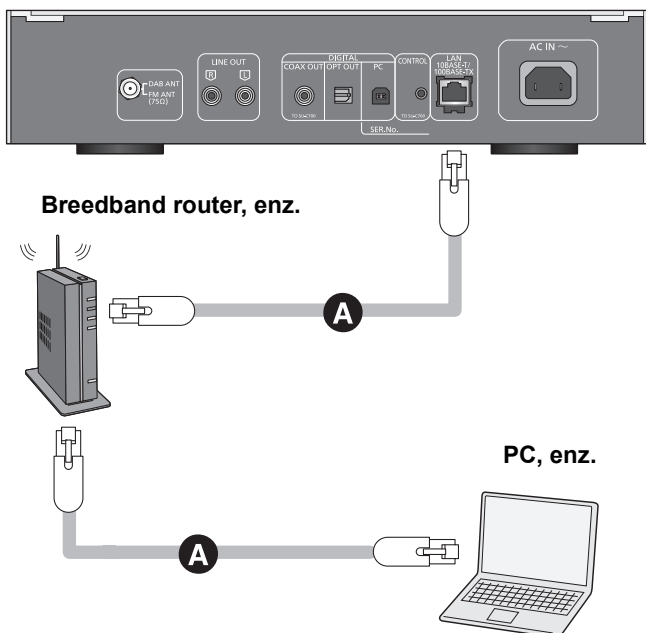

A: LAN-kabel (niet bijgeleverd)

- 1 Haal de stekker van het netsnoer uit het stopcontact.
- 2 Verbind dit toestel met een breedband router, enz., met gebruik van een LAN-kabel.
- 3 Sluit het netsnoer op dit toestel aan en beweeg de power-schakelhendel omhoog naar de stand [I/O]. (⇒ 10)

Uitvoeren van netwerkgerelateerde instellingen

U kunt de naam van dit toestel in het netwerkveranderen (Friendly Name), en een specifiek IP-adres, subnet mask, default gateway, primaire DNS, enz., gebruiken.

- Speel geen muziek af terwijl u deze instellingen verandert.

- 1 Druk op [NWP].
- 2 Druk op [HOME].
- 3 Druk herhaaldelijk op [▲, ▼] om "SETUP" te kiezen en druk vervolgens op [OK].
- 4 Druk herhaaldelijk op [▲, ▼] om "Network" te kiezen en druk vervolgens op [OK].
- 5 Selecteer de details en voer ze in.
- 6 Druk op [OK] om de instellingen toe te passen.
- 7 Druk herhaaldelijk op [RETURN] om de instellingen te verlaten.
- 8 Druk op [NWP] om het toestel op de stand-by-modus te zetten.
 - Wacht tot "Please Wait" verdwijnt.
- 9 Voer de "Permanent bedrade LAN-verbinding" uit. (⇒ links)



- Gebruik rechte LAN-kabels van categorie 7 of hoger (STP) als u een aansluiting op randapparatuur tot stand brengt.
- Als een kabel anders dan een LAN-kabel in de LAN-poort gestoken wordt, kan het toestel beschadigd raken.
- Als u de netwerkinstellingen verandert onmiddellijk nadat u dit toestel ingeschakeld hebt, kan het even duren voordat de veranderingen toegepast worden.

Afspelen van muziekbestanden op de DLNA-server

U kunt muziekbestanden delen, die bewaard worden in de mediaserver met DLNA-certificatie (PC, smartphone, enz.), die op uw thuisnetwerk aangesloten is, en met dit toestel naar de inhoud ervan luisteren.

- Raadpleeg “Bestands-formaat” (⇒ 31) voor het ondersteunde formaat

Vorbereidingen

- Voltooi de netwerkinstellingen. (⇒ 12)
- Verbind het apparaat dat gebruikt moet worden met hetzelfde netwerk als dit toestel.
- Voeg de inhoud en de map toe aan de bibliotheken van de Windows Media®-speler 11 of 12, of een smartphone, enz.
 - Afspelijst van Windows Media®-speler kan alleen de inhoud afspelen die in de bibliotheken bewaard zijn.
 - Om Windows Media®-speler voor streaming te gebruiken, moet u dit van tevoren configureren.

Afspelen van een inhoud die op de DLNA-server opgeslagen is, met bediening vanaf dit toestel

U kunt op dit toestel muziek afspelen die op de DLNA-server opgeslagen is (DMP—Digital Media Player) door de DLNA-server met dit toestel te bedienen.

- 1 Druk op [NWP].
- 2 Druk herhaaldelijk op [> INPUT <] onder [NWP] om “LAN” te selecteren.
 - Het selectiescherm van de server zal weergegeven worden.
- 3 Druk op [▲, ▼] om een DLNA-server in het netwerk te selecteren en druk vervolgens op [OK].
 - Het selectiescherm van de map/inhoud zal weergegeven worden.
 - Mappen/inhoud kunnen in een volgorde afgespeeld worden die anders is dan de volgorde op de server, afhankelijk van de specificaties daarvan.
- 4 Druk op [▲, ▼], selecteer een item en druk op [OK].
 - Als er geen andere items zijn, herhaal dan deze stap.

Handelingen met de afstandsbediening

Stoppen	Druk op [■].
Pauseren	Druk op [▶/]. • Druk nog een keer om het afspelen te hervatten.
Springen	Druk op [◀◀] of [▶▶] om naar een track te springen. • Als u tijdens pauze op een van deze knoppen drukt, zal het afspelen opnieuw van start gaan.
Zoeken	Tijdens afspelen of pauseren, druk op [◀◀] of [▶▶] en houdt deze ingedrukt. • Op het toestel: houd [◀◀] of [▶▶] ingedrukt.

■ Afspelen willekeurig herhalen

Druk op [RND].

Iedere keer dat u op de knop drukt:

On	Alle nummers in een map worden willekeurig herhaald. • “RND ↻” wordt weergegeven.
Off	Schakelt de willekeurige herhaalmodus uit.

■ Afspelen herhalen

Druk op [↻].

Iedere keer dat u op de knop drukt:

1-Track	Speelt alleen de geselecteerde track af. • “1 ↻” wordt weergegeven.
All	Alle nummers in een map worden herhaald. • “↻” wordt weergegeven.
Off	Schakelt de herhaalmodus uit.

Afspelen van een inhoud die op de DLNA-server opgeslagen is, met bediening vanaf een DMC

Door een apparaat te bedienen dat compatibel is met DMC (Digital Media Controller) kunt u op dit toestel muziek afspelen die opgeslagen is op de DLNA-server (DMR—Digital Media Renderer).

- 1 Beweeg de power-schakelhendel van dit toestel omhoog naar de stand [⏻/|].
- 2 Bedien het DMC-compatibele apparaat en stel het in verbinding met dit toestel.
 - De naam van dit toestel zal weergegeven worden als “Technics ST-C700 _ _ _ _ _”^{*1, 2}.
 - Raadpleeg voor details over het gebruik van DMC-compatibele apparatuur de gebruiksaanwijzing van de apparatuur of van de software.



- U kunt willekeurig herhaaldelijk afspelen niet gebruiken in combinatie met andere afspelmodes.
- Wanneer u de DMC bedient, zal het afspelen van andere audiobronnen stoppen en zal de DLNA-uitgang de prioriteit hebben.
- Al naargelang de inhoud en de aangesloten apparatuur kan het zijn dat bedienen of afspelen niet mogelijk is.

*1 “_” duidt op een cijfer dat voor iedere reeks uniek is.

*2 De apparaatnaam kan veranderd worden bij “Uitvoeren van netwerk gerelateerde instellingen”. (⇒ 12)

Gebruik van iPhone/iPad/iPod

Verbind uw iPhone/iPad/iPod en u kunt muziek afspelen die op een iPhone/iPad/iPod opgeslagen is, of de iPhone/iPad/iPod opladen.

Compatibele iPhone/iPad/iPod

iPhone 6 Plus / iPhone 6 / iPhone 5s / iPhone 5c / iPhone 5 / iPhone 4s / iPhone 4 / iPhone 3GS / iPhone 3G
iPad Air / iPad (3e en 4e generatie) / iPad 2 / iPad / iPad mini met Retina display / iPad mini
iPod touch (2e tot 5e generatie)
iPod nano (3e tot 7e generatie)

(per september 2014)



- De compatibiliteit is afhankelijk van de softwareversie. Maak een update van uw iPhone/iPad/iPod naar de laatste software voordat u deze met dit toestel gebruikt.
- Houd u er rekening mee dat Panasonic zich niet aansprakelijk stelt voor het verlies van gegevens en/of informatie.
- Sluit de volgende modellen niet op de poort aan:
 - iPod classic, iPod [4e (kleurendisplay) en 5e (video) generatie], iPod nano (1e generatie)Er kan onverwacht gedrag optreden.
- De bediening kan anders blijken te zijn, afhankelijk van het model iPhone/iPad/iPod.

Een iPhone/iPad/iPod verbinden

Als u een iPhone/iPad/iPod aansluit, gebruik dan de daarvoor bestemde USB-kabel (niet bijgeleverd).

bijv.

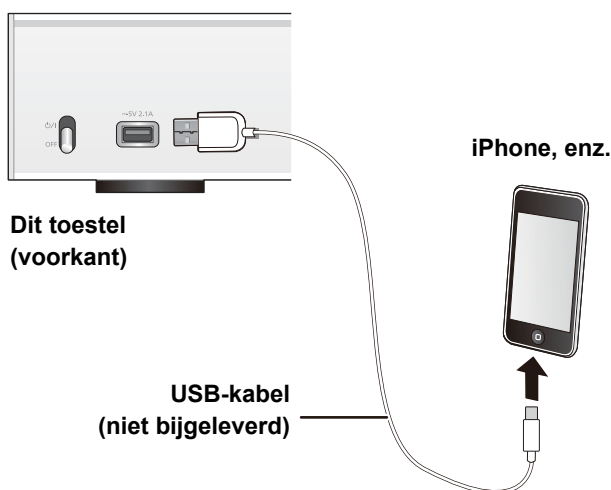

Luisteren naar muziek die op een iPhone/iPad/iPod opgeslagen is

- 1 Verbind de iPhone/iPad/iPod met het toestel.
- 2 Druk op [NWP].
- 3 Druk herhaaldelijk op [> INPUT <] onder [NWP] om "USB" te selecteren.
- 4 Afspelen starten.

Handelingen met de afstandsbediening

Stoppen	Druk op [■].
Pauseren	Druk op [▶/]. <ul style="list-style-type: none">• Druk nog een keer om het afspelen te hervatten.
Springen	Druk op [◀◀] of [▶▶] om naar een track te springen.
Zoeken	Tijdens afspelen of pauseren, druk op [◀◀] of [▶▶] en houdt deze ingedrukt. <ul style="list-style-type: none">• Op het toestel: houd [◀◀] of [▶▶] ingedrukt.



- Het zou nodig kunnen zijn het album, de artiest, enz. op de iPhone/iPad/iPod te moeten selecteren.
- Afhankelijk van de iOS-versie kan het zijn dat deze functie niet beschikbaar is.

Opladen van een iPhone/iPad/iPod

Als het toestel ingeschakeld is, gaat het opladen van start als een iPhone/iPad/iPod met dit toestel verbonden wordt.

- Opladen is niet mogelijk als dit toestel uitgeschakeld is.
- Controleer of het toestel ingeschakeld is wanneer u het opladen start.
 - Als een iPhone/iPad/iPod met een lege batterij opgeladen wordt, schakel dit toestel dan niet op de stand-by-modus zolang de iPhone/iPad/iPod niet werkzaam is.
- Controleer de iPhone/iPad/iPod om te kijken of de batterij volledig geladen is. Is hij eenmaal volledig geladen, verwijder dan de iPhone/iPad/iPod.
- Het laden stopt wanneer de batterij volledig geladen is. De batterij zal vanzelf leegraken.

Gebruik van AirPlay

AirPlay werkt met iPhone, iPad en iPod touch met iOS 4.3.3 of nieuwer, Mac met OS X Mountain Lion of nieuwer en PC met iTunes 10.2.2 of nieuwer.

Naar muziek luisteren met AirPlay

Vorbereidingen

- Voltooi de netwerkinstellingen. (⇒ 12)
- Verbind het iOS-apparaat of de PC met hetzelfde netwerk als dit toestel.

1 **iOS device** : Start de “Music” (of iPod) app.

PC : Start “iTunes”.

2 Selecteer “Technics ST-C700 _____”^{*1, 2} vanuit de AirPlay -icoon.

- Controleer het volume voordat u het afspelen start (als AirPlay voor het eerst gebruikt wordt, kan het volume op de maximuminstelling staan).

3 Afspelen starten.

- Het afspelen zal met een korte vertraging van start gaan.

Handelingen met de afstandsbediening

Stoppen	Druk op [■].
Pauzeren	Druk op [▶/]. • Druk nog een keer om het afspelen te hervatten.
Springen	Druk op [◀◀] of [▶▶] om naar een track te springen.



- Het afspelen van andere audiobronnen zal stoppen en het AirPlay afspelen zal voorrang krijgen.
- De veranderingen van het volume op de iOS-apparatuur of iTunes zullen op dit toestel toegepast worden. (Raadpleeg iTunes Help voor de vereiste instellingen van iTunes.)
- Met sommige iOS en iTunes-uitvoeringen is het misschien niet mogelijk om het AirPlay afspelen te herstarten als de keuzeschakelaar veranderd wordt of als het toestel wordt uitgeschakeld, tijdens het afspelen van AirPlay. Selecteer in dit geval een ander apparaat in de AirPlay-icoon van de Muziek-app of iTunes en selecteer dit toestel vervolgens opnieuw als de uitgangsluidsprekers.
- AirPlay zal niet werken als video's op iTunes afgespeeld worden.

*1 “_” duidt op een cijfer dat voor iedere reeks uniek is.

*2 De apparaatnaam kan veranderd worden bij “Uitvoeren van netwerk gerelateerde instellingen”. (⇒ 12)

Gebruik van USB-apparatuur

U kunt muziek afspelen die op een USB-apparaat opgeslagen is.

- Dit apparaat garandeert niet dat alle USB-apparaten aangesloten kunnen worden.
- FAT16 en FAT32 bestandssystemen worden ondersteund.
- Dit toestel ondersteunt USB 2.0 high speed.
- Het kan zijn dat USB-apparatuur niet door dit toestel herkend wordt als deze apparatuur aangesloten is met gebruik van:
 - een USB-hub
 - een USB-verlengsnoer
- Het is niet mogelijk USB-kaartlezers/schrijvers te gebruiken.
- Dit toestel kan geen muziek op een USB-apparaat opnemen.
- Raadpleeg “Bestands-formaat” (⇒ 31) voor het ondersteunde formaat

Luisteren naar muziek die op een USB-apparaat opgeslagen is

1 Verbind het USB-apparaat met het toestel.

bijv.

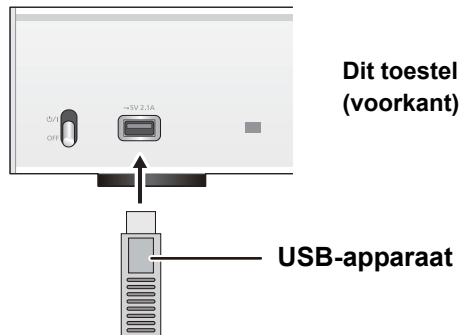

2 Druk op [NWP].

3 Druk herhaaldelijk op [> INPUT <] onder [NWP] om “USB” te selecteren.

4 Druk op [▲, ▼], selecteer een item en druk op [OK].

- Als er geen andere items zijn, herhaal dan deze stap.

Handelingen met de afstandsbediening

Stoppen	Druk op [■].
Pauzeren	Druk op [▶/]. • Druk nog een keer om het afspelen te hervatten.
Springen	Druk op [◀◀] of [▶▶] om naar een track te springen. • Als u tijdens pauze op een van deze knoppen drukt, zal het afspelen opnieuw van start gaan.
Zoeken	Tijdens afspelen of pauzeren, druk op [◀◀] of [▶▶] en houdt deze ingedrukt. • Op het toestel: houd [◀◀] of [▶▶] ingedrukt. • Het kan zijn dat deze bediening voor sommige formaten niet beschikbaar is.

■ Afspelen willekeurig herhalen

Druk op [RND].

Iedere keer dat u op de knop drukt:

On	Alle nummers in een map worden willekeurig herhaald. <ul style="list-style-type: none">• "RND ↻" wordt weergegeven.
Off	Schakelt de willekeurige herhaalmodus uit.

■ Afspelen herhalen

Druk op [↻].

Iedere keer dat u op de knop drukt:

1-Track	Speelt alleen de geselecteerde track af. <ul style="list-style-type: none">• "1 ↻" wordt weergegeven.
All	Alle nummers in een map worden herhaald. <ul style="list-style-type: none">• "↻" wordt weergegeven.
Off	Schakelt de herhaalmodus uit.



- U kunt willekeurig herhaaldelijk afspelen niet gebruiken in combinatie met andere afspeelmodussen.
- U kunt herhaaldelijk afspelen gebruiken in combinatie met programma afspelen.

Programma afspelen

Met deze functie kunt u maximaal 24 muziknummers programmeren.

Vorbereidingen

- Het is niet mogelijk nummers te programmeren door mappen te verplaatsen. Verplaats alle nummers die u wilt programmeren van tevoren naar een aparte map.

- 1 Druk in de stopmodus op [PGM].
 - "Program Mode" zal weergegeven worden.
- 2 Druk op [OK] om het programmeerscherm weer te geven.
- 3 Druk op [▲, ▼] om het gewenste nummer te selecteren.
- 4 Druk op [OK].
 - Herhaal stappen 3 tot 4 als u andere tracks wilt programmeren.
- 5 Druk op [▶/||] als u het afspelen wilt starten.
 - Druk, om naar het scherm van de "Program Mode" terug te keren, op [■].

Handelingen met de afstandsbediening

Stoppen	Druk op [■]. <ul style="list-style-type: none">• De geprogrammeerde inhoud wordt gehandhaafd.
Controleer de geprogrammeerde volgorde	Druk op [◀, ▶] in de stand Stop. <ul style="list-style-type: none">• Druk, om naar het scherm van de "Program Mode" terug te keren, op [RETURN].
Voeg tracks toe	Voer stappen 3 tot 4 in de stopmodus uit.
De laatste track wissen	Druk op [CLEAR] in de stand Stop. <ul style="list-style-type: none">• Het is niet mogelijk het gewenste geprogrammeerde nummer te selecteren en te wissen.
Programmafunctie annuleren	<ol style="list-style-type: none">① Druk op [PGM] in de stand Stop.<ul style="list-style-type: none">• "Program Clear" wordt getoond.② Druk op [▲, ▼] om "Yes" te kiezen en druk vervolgens op [OK].<ul style="list-style-type: none">• Het programmegeheugen zal gewist worden.



- De geprogrammeerde inhoud zal gehandhaafd blijven zolang de ingangsbron op "USB" staat.
- Het programmegeheugen zal gewist worden:
 - Als het USB-apparaat wordt afgesloten.
 - Als het toestel op de stand-by of off-modus gezet wordt.
- U kunt programma afspelen gebruiken in combinatie met herhaaldelijk afspelen.

Gebruik van een PC, enz.

U kunt met een USB-kabel de digitale audio-ingang [PC] met een PC, enz., verbinden en met dit toestel muziek op de PC, enz., afspelen.

- Raadpleeg "Bestands-formaat" (⇒ 31) voor het ondersteunde formaat

Verbinding maken met een PC

Volg onderstaande stappen alvorens verbinding met een PC te maken.

- Raadpleeg het volgende voor de aanbevolen versies besturingssystemen voor uw PC.
 - Windows Vista, Windows 7, Windows 8, Windows 8.1
 - OS X 10.7, 10.8, 10.9, 10.10
- ① Download de speciale driver en installeer deze op de PC. (Alleen voor Windows besturingssystemen)
Download de driver van onderstaande website en installeer deze.
www.technics.com/support/
- ② Download en installeer de speciale app "Technics Audio Player" (gratis) op uw PC. (Gemeenschappelijk voor zowel Windows besturingssysteem als OS X)
Download de app van onderstaande website en installeer deze.
www.technics.com/support/

(per november 2014)

Luisteren naar audio uit een PC, enz.

- 1 Haal de stekker van het netsnoer uit het stopcontact.
- 2 Verbind dit toestel met een PC, enz.

bijv.

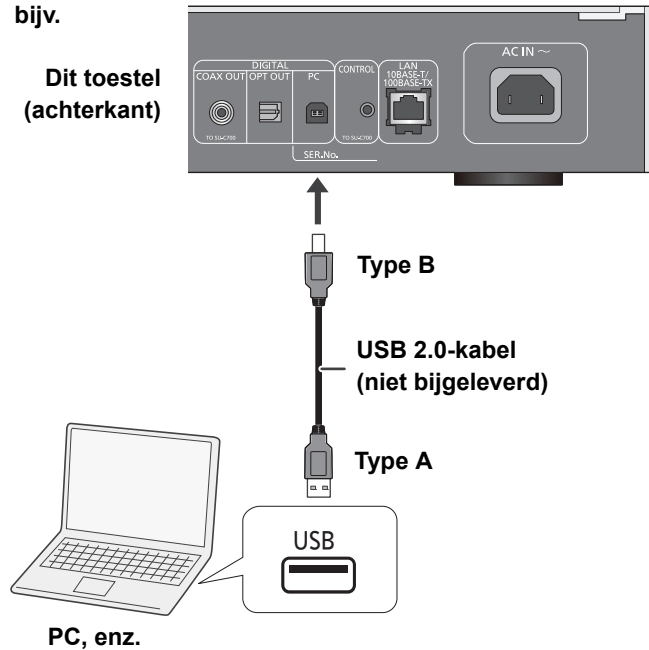

- 3 Sluit het netsnoer op dit toestel aan en beweeg de power-schakelhendel omhoog naar de stand [I/O]. (⇒ 10)
- 4 Druk op [NWP].
- 5 Druk herhaaldelijk op [> INPUT <] onder [NWP] om "PC" te selecteren.
- 6 Bedien het apparaat dat voor het afspelen gebruikt wordt.
- 7 Druk op [+ VOL -] om het volume te regelen.

Gebruik van Bluetooth®

U kunt via dit toestel draadloos naar het geluid luisteren dat uit het Bluetooth®-audioapparaat komt.

- Raadpleeg de handleiding van het Bluetooth® apparaat voor.
- Als u van plan bent om een NFC (Near Field Communication)-compatibel Bluetooth®-apparaat te gebruiken, ga dan verder met "Verbinden via NFC".

Verbinden via het Bluetooth®-menu

Vorbereidingen

- Schakel Bluetooth® van het apparaat in en zet het apparaat vlak bij dit toestel.

- 1 Druk op [NWP].
- 2 Druk herhaaldelijk op [> INPUT <] onder [NWP] om "Bluetooth" te selecteren.
- 3 Druk op [MENU].
- 4 Druk herhaaldelijk op [▲, ▼] om "Pairing" te kiezen en druk vervolgens op [OK].
- 5 Druk op [▲, ▼] om "Yes" te kiezen en druk vervolgens op [OK].
 - "Pairing" wordt op het display aangeduid.
- 6 Selecteer "ST-C700" in het Bluetooth®-menu van het Bluetooth®-apparaat.
 - De naam van het verbonden apparaat wordt op het display weergegeven.



- Als om het password gevraagd wordt, voer dan "0000" in.
- U kunt tot 8 apparaten voor dit toestel registreren. Als een 9e apparaat gepaard wordt, zal het apparaat dat het langst ongebruikt gebleven is vervangen worden.

Verbinden via NFC

Alleen voor Bluetooth®-apparaten die compatibel zijn met NFC (Android™-apparaten met versie 4.1 of nieuwer)

Door een NFC (Near Field Communication)-compatibel Bluetooth®-apparaat dit toestel te laten aanraken, kunt u een volledige reeks stappen uitvoeren, van het registreren van een Bluetooth®-apparaat tot het verbinden daarvan met dit toestel.

Vorbereidingen

- Schakel het NFC-kenmerk van het apparaat in.

- 1 Druk op [NWP].
- 2 Druk herhaaldelijk op [> INPUT <] onder [NWP] om "Bluetooth" te selecteren.
- 3 Druk op [MENU].
- 4 Druk herhaaldelijk op [▲, ▼] om "NFC" te kiezen en druk vervolgens op [OK].
- 5 Druk op [▲, ▼] om "Yes" te kiezen en druk vervolgens op [OK].
- 6 Laat uw apparaat binnen 20 seconden de NFC-aanraakzone van dit toestel aanraken en aangeraakt houden. (⇒ 7)
 - Beweeg het Bluetooth®-apparaat niet tot het een bericht weergeeft of op een of andere manier reageert. Heeft het Bluetooth®-apparaat eenmaal gereageerd, plaats het dan op afstand van het dit toestel.
 - Als de verbinding van het Bluetooth®-apparaat eenmaal voltooid is, wordt de naam van het verbonden apparaat op het display weergegeven.
 - De locatie van de NFC-aanraakzone varieert, afhankelijk van het apparaat. Als zelfs geen verbinding tot stand gebracht kan worden nadat uw Bluetooth®-apparaat de NFC-aanraakzone van dit toestel aangeraakt heeft, verander dan de positie van het apparaat.



- Als u een andere NFC-compatibel Bluetooth®-apparaat verbindt, zal het eerder verbonden apparaat automatisch afgesloten worden.
- Als de verbinding tot stand gebracht is, kan het afspelen automatisch van start gaan, afhankelijk van het type apparaat dat gebruikt wordt.
- Het kan zijn dat verbinden via NFC niet naar behoren werkt, afhankelijk van het type apparaat dat gebruikt wordt.
- Maak geen NFC-verbinding op een andere wijze dan in deze gebruiksaanwijzing beschreven wordt. Doet u dat wel dan kan een slechte werking het gevolg zijn.

Luisteren naar muziek die opgeslagen is op een Bluetooth®-apparaat

- 1 Druk op [NWP].
- 2 Druk herhaaldelijk op [> INPUT <] onder [NWP] om "Bluetooth" te selecteren.
 - "Ready" wordt op het display aangeduid.
 - Als u op [▶/||] drukt, zal dit toestel proberen met het laatst verbonden Bluetooth®-apparaat verbinding te maken.
 - "Linking" wordt op het display aangeduid.
- 3 Selecteer "ST-C700" in het Bluetooth®-menu van het Bluetooth®-apparaat.
 - De naam van het verbonden apparaat wordt op het display weergegeven.
- 4 Start het afspelen op het Bluetooth®-apparaat.

Handelingen met de afstandsbediening

Stoppen	Druk op [■].
Pauzeren	Druk op [▶/]. <ul style="list-style-type: none"> • Druk nog een keer om het afspelen te hervatten.
Springen	Druk op [◀◀] of [▶▶] om naar een track te springen.
Zoeken	Tijdens afspelen of pauzeren, druk op [◀◀] of [▶▶] en houdt deze ingedrukt. <ul style="list-style-type: none"> • Op het toestel: houd [◀◀] of [▶▶] ingedrukt.



- Dit toestel kan met één apparaat per keer verbonden worden.
- Om een Bluetooth®-apparaat met de afstandsbediening van dit toestel te bedienen, moet het Bluetooth®-apparaat AVRCP (Audio Video Remote Control Profile) ondersteunen. Afhankelijk van de status van het apparaat kan het zijn dat sommige bedieningen niet werken.

Bluetooth®-zendmodus

U kunt de verzendmodus veranderen om de prioriteit te geven aan de kwaliteit van de verzending dan wel aan de kwaliteit van het geluid.

- 1 Druk op [NWP].
- 2 Druk herhaaldelijk op [> INPUT <] onder [NWP] om "Bluetooth" te selecteren.
 - Als een Bluetooth®-apparaat reeds aangesloten is, maak de verbinding dan ongedaan.
- 3 Druk op [MENU].
- 4 Druk herhaaldelijk op [▲, ▼] om "Link Mode" te kiezen en druk vervolgens op [OK].
- 5 Druk op [▲, ▼] om de modus te selecteren en druk vervolgens op [OK].

Mode 1	Nadruk op de connectiviteit
Mode 2	Nadruk op de geluidskwaliteit (fabrieksinstelling)



- Selecteer "Mode 1" als het geluid wordt onderbroken.

Afsluiten van een Bluetooth®-apparaat

- 1 Druk op [NWP].
- 2 Druk op [MENU].
- 3 Druk herhaaldelijk op [▲, ▼] om "Disconnect?" te kiezen en druk vervolgens op [OK].
- 4 Druk op [▲, ▼] om "Yes" te kiezen en druk vervolgens op [OK].



- De verbinding met het Bluetooth®-apparaat zal ongedaan gemaakt worden als een andere audiobron geselecteerd wordt.

Naar de FM-radio luisteren

U kunt tot 30 kanalen van te voren instellen.

Vorbereiding

- Druk herhaaldelijk op [NWP] en vervolgens op [> INPUT <] onder [NWP] om "FM" te selecteren.

Automatische voorinstelling

- 1 Druk op [NWP].
- 2 Druk op [MENU].
- 3 Druk herhaaldelijk op [▲, ▼] om "Auto Preset" te kiezen en druk vervolgens op [OK].
- 4 Druk op [▲, ▼] om "Lowest" of "Current" te kiezen en druk vervolgens op [OK].

Lowest:

Starten van automatisch presetten bij de laagste frequentie (FM 87,50).

Current:

Starten van automatisch presetten bij de huidige frequentie.

Handmatige afstemming en instelling van voorkeuzestations

- 1 Stel het radiostation van uw keuze in door op [◀◀] of [▶▶] te drukken.
 - Houd, als u automatisch wilt afstemmen, de knop ingedrukt, totdat de frequentie snel verandert.
- 2 Druk op [PGM].
- 3 Kies een vooraf ingesteld nummer door op de cijfertoetsen te drukken.
 - Voer de stappen 1 tot 3 opnieuw uit als u meer stations vooraf wilt instellen.



- Er wordt over een eerder opgeslagen zender heen geschreven wanneer een andere zender op hetzelfde preset-nummer opgeslagen wordt.

Een voorkeuzestation kiezen

Kies het vooraf ingestelde station door op de cijfertoetsen, [◀◀] of [▶▶] te drukken.

Verbeteren van de geluidskwaliteit

- 1 Druk op [NWP].
- 2 Druk op [MENU].
- 3 Druk herhaaldelijk op [▲, ▼] om "FM Mode" te selecteren en druk vervolgens op [OK].
- 4 Kies "Mono" door op [▲, ▼] te drukken en druk vervolgens op [OK].
 - "MONO" wordt weergegeven.

De instelling in het geheugen opslaan

Ga verder met stappen 2 en 3 van "Handmatige afstemming en instelling van voorkeuzestations".



- Selecteer "Stereo" in stap 4 om terug te keren naar stereo-uitzendingen.
- "Mono" wordt gewist als de frequentie veranderd wordt.

RDS-uitzendingen

Het apparaat kan de tekstgegevens weergeven die verzonden worden door het radiogegevenssysteem (RDS) dat beschikbaar is in bepaalde gebieden.



- RDS is alleen beschikbaar als stereo bij ontvangst werkzaam is.
- RDS-gegevens zullen soms niet verschijnen als de ontvangst slecht is.
- De RDS-functie werkt niet als "Mono" geselecteerd is in "FM Mode". (⇒ hierboven)

Naar DAB/DAB+ luisteren

U kunt tot 20 kanalen van te voren instellen.

Vorbereiding

- Zorg ervoor dat de DAB-antenne aangesloten is. (⇒ 10)
- Druk herhaaldelijk op [NWP] en vervolgens op [> INPUT <] onder [NWP] om "DAB/DAB+" te selecteren.
 - Als u voor het eerst "DAB/DAB+" selecteert, zal het systeem de "DAB auto scan"-procedure starten.

DAB auto scan

- 1 Druk op [NWP].
- 2 Druk op [MENU].
- 3 Druk herhaaldelijk op [▲, ▼] om "Auto Scan" te kiezen en druk vervolgens op [OK].
- 4 Druk op [▲, ▼] om "Yes" te kiezen en druk vervolgens op [OK].
 - "Auto Scan" wordt getoond.

Handmatige DAB-tuning

Om de beste positie van de antenne te vinden, moet handmatig tunen gebruikt worden om het geselecteerde DAB-frequentieblok te vinden.

- 1 Druk op [NWP].
- 2 Druk op [MENU].
- 3 Druk herhaaldelijk op [▲, ▼] om "Manual Scan" te kiezen en druk vervolgens op [OK].
- 4 Druk op [▲, ▼] om een te scannen frequentieblok te selecteren en druk vervolgens op [OK].

Presetten van het geheugen

- 1 Stel het radiostation van uw keuze in door op [◀◀] of [▶▶] te drukken.
- 2 Druk op [PGM].
- 3 Druk op de numerieke knoppen om een preset-nummer te selecteren.
 - Voer stappen 1 tot 3 opnieuw uit om meer zenders te presetten.



- Er wordt over een eerder opgeslagen zender heen geschreven wanneer een andere zender op hetzelfde preset-nummer opgeslagen wordt.
- U kunt geen zender met preset instellen als de zender niet uitzendt of wanneer u een secundaire dienst geselecteerd heeft.
- Tijdens auto scan wordt een eerder geheugen met zenders leeg gemaakt.

Selecteren van een met preset ingestelde zender

Druk op de numerieke knoppen [◀◀] of [▶▶] om de met preset ingestelde zender te selecteren.

Bekijken van beschikbare informatie

U kunt de informatie over de DAB-uitzending, het programmatype, het ensemble-label, de frequentie en de tijd bekijken.

Druk op [INFO] om de beschikbare informatie te bekijken.

Secundaire DAB

Sommige DAB/DAB+-zenders verstrekken naast de primaire dienst een secundaire dienst. Als de zender waar u naar luistert een secundaire dienst verstrekt, wordt "▼" weergegeven.

- 1 Druk op [NWP].
- 2 Druk op [MENU].
- 3 Druk herhaaldelijk op [▲, ▼] om "Secondary" te kiezen en druk vervolgens op [OK].
- 4 Druk op [▲, ▼] om de secundaire dienst te selecteren en druk op [OK].



- De instelling zal opnieuw op de primaire dienst gezet worden als veranderingen gemaakt worden (als de zender bijvoorbeeld veranderd wordt).

Kwaliteit DAB-signaal

Tijdens het afstellen van de antenne kunt u de ontvangstkwaliteit controleren.

- 1 Druk op [NWP].
- 2 Druk op [MENU].
- 3 Druk herhaaldelijk op [▲, ▼] om "Signal Quality" te kiezen en druk vervolgens op [OK].
- 4 Druk op [▲, ▼] om de frequentie te selecteren.
bijv.

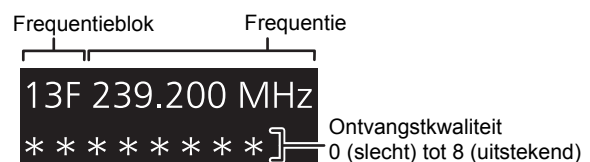

Geluidsinstelling

De volgende geluidseffecten kunnen toegevoegd worden aan de audio output.

Naar een meer natuurlijk klinkend geluid luisteren (Re-master)

Het re-masteren vergroot de weergaveband en verwerft een hogere bitdiepte voor de weergave van een natuurlijk en expansief geluid dat dicht bij de originele muziek staat.

- De fabrieksinstelling is "Off".

- 1 Druk op [NWP].
- 2 Druk op [RE-MASTER] om "On"/"Off" te selecteren.

Direct modus

Dit toestel kan ingangssignalen uitzenden zonder een digitale signaalverwerking (DSP) uit te voeren. Hierdoor wordt een betrouwbare hoge kwaliteitsweergave van het originele geluid mogelijk.

- De fabrieksinstelling is "Off".

- 1 Druk op [NWP].
- 2 Druk op [DIRECT] om "On"/"Off" te selecteren.

Instellen van de sampling-frequentie

U kunt een bovenlimiet op het bereik van de uitgangssamplingfrequentie instellen. Houd er echter rekening mee dat het bereik dat verwerkt kan worden verschilt, afhankelijk van de versterker of de D/A-omzetter. Raadpleeg voor details de gebruiksaanwijzing van het verbonden apparaat.

- De fabrieksinstelling is "32kHz-192kHz".

Vorbereidingen

- Zet "Digital Output" op "On".

- 1 Druk op [NWP].
- 2 Druk op [HOME].
- 3 Druk herhaaldelijk op [▲, ▼] om "SETUP" te kiezen en druk vervolgens op [OK].
- 4 Druk herhaaldelijk op [▲, ▼] om "D.Output fs" te kiezen en druk vervolgens op [OK].
- 5 Druk op [▲, ▼], selecteer een item en druk op [OK].
 - U kunt een sampling-frequentie van 96 kHz of 192 kHz selecteren.

Audio-uitgang uitschakelen

Door de audio-uitgang van ongebruikte aansluitingen uit te schakelen, wordt ruis geminimaliseerd en is het mogelijk om met een hogere audiokwaliteit af te spelen.

- De fabrieksinstelling is "On".

- 1 Druk op [NWP].
- 2 Druk op [HOME].
- 3 Druk herhaaldelijk op [▲, ▼] om "SETUP" te kiezen en druk vervolgens op [OK].

Om de digitale audio-uitgang uit te schakelen:

Druk herhaaldelijk op [▲, ▼] om "Digital Output" te kiezen en druk vervolgens op [OK].

Om de analoge audio-uitgang uit te schakelen:

Druk herhaaldelijk op [▲, ▼] om "Analog Output" te kiezen en druk vervolgens op [OK].

- 4 Druk op [▲, ▼] om "Off" te kiezen en druk vervolgens op [OK].
 - Selecteer "On" om de uitgang weer in te schakelen.



- Afhankelijk van de muziekbron die u afspeelt, kan het zijn dat de toegepaste instelling minder doeltreffend is.
- Afhankelijk van de muziekbron die u afspeelt, is het misschien niet mogelijk de gewenste audiokwaliteit en geluidseffect te verkrijgen. Schakel deze functie in dergelijke gevallen uit.
- Noch de Re-master modus noch de Direct modus kunnen op "On" gezet worden.
- Als "Digital Output" of "Analog Output" op "Off" gezet zijn, zal geen geluid uitgegeven worden.
- Het kan even duren om audio uit te geven als u de audiokwaliteit afgesteld heeft.

Overige

Slaaptimer

De slaaptimer kan het apparaat na het verstrijken van een ingestelde tijd uitschakelen.

- 1 Druk op [NWP].
- 2 Druk op [MENU].
- 3 Druk herhaaldelijk op [▲, ▼] om "Sleep" te kiezen en druk vervolgens op [OK].
- 4 Druk op [▲, ▼] om de tijd in te stellen (in minuten) en druk vervolgens op [OK].

"30 minutes" ↔ "60 minutes" ↔ "90 minutes" ↔ "120 minutes"
↑ ↘ ↙ ↓
↔ "Off" ↔

Auto off-functie

Dit toestel is ontworpen om het eigen stroomverbruik te reduceren en energie te besparen. Het toestel zal automatisch op de stand-by-modus gezet worden als er gedurende ongeveer 20 minuten geen geluid is en het niet gebruikt wordt.

- De fabrieksinstelling is "On".

Om deze functie te annuleren

- 1 Druk op [NWP].
- 2 Druk op [HOME].
- 3 Druk herhaaldelijk op [▲, ▼] om "SETUP" te kiezen en druk vervolgens op [OK].
- 4 Druk herhaaldelijk op [▲, ▼] om "AUTO OFF" te kiezen en druk vervolgens op [OK].
- 5 Druk op [▲, ▼] om "Off" te kiezen en druk vervolgens op [OK].
 - Selecteer "On" om de uitgang weer in te schakelen.



- De audio off-functie werkt zelfs als u dit toestel uit- en weer inschakelt, tenzij u de functie uitschakelt.
- Als "DAB/DAB+" of "FM" de bron is, werkt deze functie niet.
- Als "Network Standby" op "On" gezet is, zal deze functie ook op "On" gezet worden. Om de instelling te veranderen, zet u "Network Standby" op "Off". (⇒ 23)

Standby van het netwerk

Dit toestel kan automatisch ingeschakeld worden vanuit de stand-by-modus als dit toestel geselecteerd is als AirPlay/DLNA-speler.

- De fabrieksinstelling is "Off".

- 1 Druk op [NWP].
- 2 Druk op [HOME].
- 3 Druk herhaaldelijk op [▲, ▼] om "SETUP" te kiezen en druk vervolgens op [OK].
- 4 Druk herhaaldelijk op [▲, ▼] om "Network Standby" te selecteren en druk vervolgens op [OK].
- 5 Druk op [▲, ▼] om "On" te kiezen en druk vervolgens op [OK].



- Als deze functie op "On" gezet is, zal het standby-stroomverbruik toenemen.

Updaten van Firmware

Af en toe zal Panasonic bijgewerkte firmware uitgeven voor dit apparaat dat een toevoeging of een verbetering kan vormen op de manier een eigenschap werkt. Deze bijwerkingen zijn gratis beschikbaar.

Vorbereidingen

- Verbind dit toestel met het netwerk. (⇒ 12)
 - Zorg ervoor dat het netwerk verbinding met het internet maakt.

- 1 Druk op [NWP].
- 2 Druk op [HOME].
- 3 Druk herhaaldelijk op [▲, ▼] om "SETUP" te kiezen en druk vervolgens op [OK].
- 4 Druk herhaaldelijk op [▲, ▼] om "F/W Update" te kiezen en druk vervolgens op [OK].
- 5 Druk op [▲, ▼] om "Yes" te kiezen en druk vervolgens op [OK].

Sluit het netsnoer niet af en zet de powerschakelhendel niet omlaag op [OFF] terwijl een van de volgende berichten weergegeven wordt.

"Linking" of "Updating"

- Tijdens het update-proces kunnen geen andere handelingen uitgevoerd worden.

- Als het updaten met succes voltooid is, wordt "Success" weergegeven.

- 6 Sluit de netvoedingskabel af en sluit deze na 3 minuten weer aan.



- Als er geen updates zijn, wordt na stap 5 "No Need" weergegeven.
- Het downloaden zal enige minuten vergen. Het zou langer kunnen duren of helemaal niet kunnen werken, afhankelijk van de verbindingssomgeving.

■ Controleren van de firmware-versie

- 1 Druk op [NWP].
- 2 Druk op [HOME].
- 3 Druk herhaaldelijk op [▲, ▼] om "SETUP" te kiezen en druk vervolgens op [OK].
- 4 Druk herhaaldelijk op [▲, ▼] om "F/W Version" te kiezen en druk vervolgens op [OK].
 - Druk op [OK] om te verlaten.

Code afstandsbediening

Als andere apparatuur op de bijgeleverde afstandsbediening reageert, verander dan de code van de afstandsbediening.

- De fabrieksinstelling is "Mode 1".

Richt de afstandsbediening op dit toestel en druk op [OK] en de numerieke knop, gedurende minstens 4 seconden.

- Als de code van de afstandsbediening veranderd is, zal de nieuwe code enkele seconden op het display weergegeven worden.

[OK] + [1]	Zet de code op "Mode 1"
[OK] + [2]	Zet de code op "Mode 2"



- Als de SU-C700/SL-C700 via de systeembediensfunctie verbonden is, verander dan de afstandsbedieningscodes ervan, evenals de afstandsbedieningscode voor dit toestel.

Veranderen van de karaktercodering

U kunt de karaktercodering van de namen van nummers, artiesten en andere informatie veranderen als deze niet weergegeven worden zoals dat zou moeten.

- De fabrieksinstelling is "Type 1(日本)".

- 1 Druk op [NWP].
- 2 Druk op [HOME].
- 3 Druk herhaaldelijk op [▲, ▼] om "SETUP" te kiezen en druk vervolgens op [OK].
- 4 Druk herhaaldelijk op [▲, ▼] om "E Asian Character" te kiezen en druk vervolgens op [OK].
- 5 Druk op [▲, ▼] om "Type 1(日本)"/ "Type 2(简体字)" te kiezen en druk vervolgens op [OK].

Type 1(日本)	Er wordt prioriteit gegeven aan Japans.
Type 2(简体字)	Er wordt prioriteit gegeven aan (vereenvoudigd) Chinees.

Gebruik van de systeembedieningsfunctie

U kunt dit toestel en SU-C700 gelijktijdig en gemakkelijk bedienen met de afstandsbediening.

Vorbereidingen

- ① Verbind dit toestel en de SU-C700 met systeemverbindingskabels en coaxiale digitale kabels. (⇒ 9)
- ② Zet de power-schakelhendel van dit toestel en SU-C700 op de stand [⏻/I].

■ Dit toestel en SU-C700 gelijktijdig op on/stand-by schakelen

- Als u de afstandsbediening op dit toestel richt en op [NWP ⏻] drukt wanneer dit toestel en de SU-C700 op de stand-by-modus staan, zullen dit toestel en de SU-C700 gelijktijdig ingeschakeld worden.
- Als zowel dit toestel als de SU-C700 ingeschakeld zijn en de ingangsbron van de SU-C700 is op "COAX1" gezet, dan kunt u ze met gebruik van de sleep-timer instellen om automatisch de stand-by-modus binnen te gaan. (⇒ 23)

■ Automatisch omschakelen van de ingangsbron van SU-C700

Als u een handeling zoals afspelen op dit toestel uitvoert, zal de ingangsbron van de SU-C700 automatisch naar "COAX1" geschakeld worden.

■ Afstellen van Bass/Middle/Treble

U kunt de toon van de SU-C700 op dit toestel afstellen. Ieder toonbereik (Bass/Middle/Treble) kan afgesteld worden.

- 1 Druk op [NWP].
- 2 Druk op [HOME].
- 3 Druk herhaaldelijk op [▲, ▼] om "SETUP" te kiezen en druk vervolgens op [OK].
- 4 Druk herhaaldelijk op [▲, ▼] om "Tone Control" te kiezen en druk vervolgens op [OK].
- 5 Druk op [▲, ▼] om "On (adjustment)" te kiezen en druk vervolgens op [OK].
- 6 Druk op [▲, ▼] om "BASS" (lage tonen), "MID" (midentonen) of "TREBLE" (hoge tonen) te selecteren.
- 7 Druk op [◀, ▶] om het niveau te regelen en druk vervolgens op [OK].
 - Ieder niveau kan afgesteld worden tussen "−10" en "+10".



- Raadpleeg voor informatie over de bediening van SU-C700 ook de gebruiksaanwijzingen daarvan.

Verhelpen van ongemakken

Voer eerst de onderstaande controles uit voordat u het apparaat laat repareren. Als u twijfelt aan het resultaat van enkele controles, of als de oplossingen die door de volgende gids worden voorgesteld het probleem niet verhelpen, neem dan contact op met uw verkoper voor advies.

Warmteopbouw van dit toestel.

- Dit toestel wordt warm als het lang gebruikt wordt. Dit is geen reden tot ongerustheid

Heeft u de meest recente firmware geïnstalleerd?

- Panasonic is constant bezig met het verbeteren van de firmware van het toestel om ervoor te zorgen dat onze klanten kunnen genieten van de laatste technologie. (⇒ 24)

Alle instellingen opnieuw op de fabrieksinstellingen zetten

Verricht een reset van het geheugen als de volgende situaties optreden:

- Er is geen reactie als op de knoppen gedrukt wordt.
- U wilt de geheugeninhouden wissen en resetten.

- ① Druk op [NWP].
- ② Druk op [HOME].
- ③ Druk herhaaldelijk op [▲, ▼] om "SETUP" te kiezen en druk vervolgens op [OK].
- ④ Druk herhaaldelijk op [▲, ▼] om "Initialization" te kiezen en druk vervolgens op [OK].
- ⑤ Druk op [▲, ▼] om "Yes" te kiezen en druk vervolgens op [OK].
- ⑥ Druk op [▲, ▼] om "Yes" te kiezen en druk vervolgens opnieuw op [OK].

Algemeen

Het is mogelijk, dat tijdens de weergave een "zoemgeluid" te horen is.

- Er bevindt zich een netsnoer of fluorescent licht vlakbij de kabels. Houd andere apparatuur en snoeren verwijderd van de kabels van dit toestel.

Geen geluid.

- Controleer het volume van het aangesloten apparaat (versterker, enz.).
- Controleer of de kabelverbindingen naar de aansluitingen van in- en uitgang onjuist zijn. Als dat zo is, schakel dit toestel dan uit en sluit de kabels opnieuw correct aan.
- Controleer of de correcte ingangsbron geselecteerd is.
- Steek de stekker van de aan te sluiten kabels volledig naar binnen.
- Als "Digital Output" of "Analog Output" op "Off" gezet zijn, zal geen geluid uitgegeven worden. Verander de instelling van de te gebruiken uitgangsaansluiting in "On". (⇒ 22)
- Het afspelen van multi-kanaal inhoud wordt niet ondersteund.

Het geluid wordt onderbroken.

- Afhankelijk van uw omgeving kan de audio tijdens het afspelen worden onderbroken. Controleer de gebruiksaanwijzing van het verbonden apparaat en de verbinding van het apparaat.

Het afspelen start niet.

- Afhankelijk van uw omgeving of de verbonden apparaten kan dit enige tijd duren.

De systeembedieningsfunctie werkt niet.

- Verbind de systeemverbindingskabel met de systeemaansluiting [CONTROL1] van de SU-C700.
- Verbind de coaxiale digitale kabel met de digitale audio-ingang [COAX1 IN] van de SU-C700.

Het toestel wordt automatisch uitgeschakeld.

- Is de auto off-functie ingeschakeld? (⇒ 23)
- Als de SU-C700 via de systeembedieningsfunctie met dit toestel verbonden is, kan het zijn dat dit toestel automatisch de stand-by-modus binnengaat als de SU-C700 de stand-by-modus binnengaat. (⇒ 9, 25)

AirPlay/DLNA

Het lukt niet een verbinding met het netwerk te maken.

- Bevestig de netwerkverbinding en instellingen. (⇒ 12)

Het lukt niet om een verbinding met het toestel te maken.

- Zorg ervoor dat de multicast-functie op de draadloze router vrijgegeven is.
- Zorg ervoor dat het apparaat en het toestel op hetzelfde netwerk aangesloten zijn. (⇒ 12)
- Verbind het compatibele apparaat opnieuw met het netwerk en verbind het vervolgens weer met dit toestel.
- Zet "Network Standby" op "Off" (⇒ 23), schakel dit toestel uit en in en maak vervolgens weer verbinding met dit toestel.

Het afspelen start niet.

Het geluid wordt onderbroken.

- Het gelijktijdige gebruik met andere 2,4 GHz-apparatuur, zoals magnetrons, draadloze telefoons, enz., kan onderbrekingen van de verbinding veroorzaken. Vergroot de afstand tussen dit toestel en deze apparaten.
- Als diverse draadloze apparaten gelijktijdig gebruik maken van hetzelfde draadloze netwerk als dit toestel, probeer de andere apparaten dan uit te schakelen of reduceer het gebruik wat ze van het draadloze netwerk maken.
- Als het afspelen stopt, controleer dan de afspeelstatus op het apparaat.

iPhone/iPad/iPod

Kan niet werken.

- Selecteer "USB" als de ingangsbron.
- Controleer of de iPhone/iPad/iPod correct aangesloten is.
- Sluit de iPhone/iPad/iPod opnieuw aan of probeer de iPhone/iPad/iPod te herstarten.
- De batterij van de iPhone/iPad/iPod is leeg. Laad de iPhone/iPad/iPod en probeer het opnieuw.

De iPhone/iPad/iPod wordt niet geladen.

- Controleer of het toestel ingeschakeld is wanneer u het opladen start.
 - Als een iPhone/iPad/iPod met een lege batterij opgeladen wordt, schakel dit toestel dan niet op de stand-by-modus zolang de iPhone/iPad/iPod niet werkzaam is.

USB

De USB-drive of diens inhoud kunnen niet gelezen worden.

- Het formaat van de USB-drive, of van diens inhoud is/zijn niet compatibel met het apparaat (⇒ 31).

Geen reactie als op [▶/II] gedrukt wordt.

- Sluit het USB-toestel af en weer aan. Schakel als alternatief het apparaat uit en weer in.

Langzame werking van de USB-flash drive.

- Een groot bestandformaat of een USB-flash drive met een groot geheugen vereisen een langere leestijd.

PC

De PC herkent dit toestel niet.

- Controleer uw besturingsomgeving. (⇒ 17)
- Herstart de PC; schakel dit toestel uit en weer in en sluit vervolgens de USB-kabel weer aan.
- Gebruik een andere USB-poort van de verbonden PC.
- Installeer de speciale driver als een PC met Windows gebruikt wordt.

Kan geen muziekbestanden vinden die op de PC opgeslagen zijn.

- Als u muziekbestanden via een netwerk afspeelt, worden de bestanden die niet op de server van dat netwerk geregistreerd zijn niet weergegeven. Raadpleeg voor details de gebruiksaanwijzing van uw server.

Bluetooth®

Het pairen kan niet voltooid worden.

- Controleer de toestand van het Bluetooth®-apparaat.

Het apparaat kan niet aangesloten worden.

- Het pairen van het apparaat verliep zonder succes of de registratie werd vervangen. Probeer het apparaat opnieuw te pairen.
- Het kan zijn dat dit toestel op een ander apparaat aangesloten is. Sluit het andere apparaat af en probeer het apparaat opnieuw te pairen.

Het apparaat is aangesloten maar er komt geen audio uit dit toestel.

- Voor sommige ingebouwde Bluetooth®-apparaten dient u de audio-uitgang met de hand op "ST-C700" te zetten. Lees voor details de handleiding van het apparaat.

NFC werkt niet.

- Controleer of het NFC-kenmerk van het apparaat ingeschakeld is.
- Als u het opnieuw probeert, verander dan de hoek waarbij het Bluetooth®-apparaat het NFC-aanraakgebied aanraakt.
- Schakel het NFC-kenmerk van dit toestel in als u een apparaat verbindt met gebruik van NFC. (⇒ 18)

Radio

De ontvangst is slecht of er klinkt een kloppend geluid.

- Houd de antenne verwijderd van computers, TV's, andere kabels en snoeren.
- Gebruik een buitenantenne.

Afstandsbediening

De afstandsbediening werkt niet correct.

- Om interferentie te voorkomen dient u geen objecten voor de signaalsensor te plaatsen. (⇒ 7)
- Verander de afstandsbedieningscode als andere producten op deze afstandsbediening reageren. (⇒ 24)
- Als de SU-C700/SL-C700 voor het te bedienen apparaat geselecteerd is, druk dan op [NWP] en probeer de handeling opnieuw uit te voeren. (⇒ 8)

Door op [DIMMER] te drukken, worden het display, het licht en de helderheid van de controlelampjes van de SU-C700/SL-C700 veranderd.

- [DIMMER] werkt voor SU-C700/SL-C700, alsmede voor dit toestel. Schakel het apparaat uit waarvan u het helderheidsniveau wilt handhaven en druk op [DIMMER].

Berichten

De volgende berichten of dienstnummers kunnen op het display van het toestel verschijnen.

“AUTO OFF”

- Het toestel werd ongeveer 20 minuten lang niet gebruikt en wordt binnen een minuut uitgeschakeld. Druk op ongeacht welke toets om dit te annuleren.

“Checking Connection”

- Het toestel controleert de verbonden iPhone/iPad/iPod of een USB-apparaat.

“Download Error”

- Het downloaden van de firmware is mislukt. Druk op ongeacht welke knop om te verlaten. Probeer het later opnieuw.
- De server wordt niet gevonden. Druk op ongeacht welke toets om te verlaten. Zorg ervoor dat het draadloze netwerk verbinding met het internet maakt.

“Empty”

- De geselecteerde map is leeg. Verplaats nummers naar de map en probeer de handeling opnieuw uit te voeren.
- De server wordt niet op het netwerk gevonden. Controleer om te kijken of de server met hetzelfde netwerk als dit toestel verbonden is en probeer opnieuw verbinding met dit toestel te maken. (⇒ 13, 15)

“Error”

- Er is een onjuiste handeling verricht. Lees de instructies en probeer het opnieuw.

“F□□” (“□” geeft een nummer aan.)

- Er is een probleem met dit toestel.
 - Is het volume erg hoog?
 - Zo ja, zet het volume dan lager.
 - Staat dit toestel op een zeer warme plek?
 - Zo ja, verplaats dit toestel dan naar een koelere plek, wacht een tijdje en probeer het dan opnieuw in te schakelen.
 Als het probleem aanhoudt, schrijf dan het weergegeven nummer op, sluit het netsnoer af en raadpleeg uw verkoper.

“No Network Connection”

- Dit toestel heeft geen verbinding met het netwerk. Controleer de netwerkverbinding. (⇒ 12)

“No Memory”

- Er zijn geen met preset ingestelde DAB/DAB+-zenders die geselecteerd kunnen worden. Stel enkele kanalen in met preset. (⇒ 21)

“No Signal”

- Deze zender kan niet ontvangen worden. Controleer uw antenne.

Verzorging van het toestel

“Not Conditional”

- De functie die u geprobeerd heeft te gebruiken, is niet beschikbaar met de huidige instellingen. Kijk de stappen en de instellingen na.

“PGM Full”

- Het aantal geprogrammeerde tracks is meer dan 24.

“Please Wait”

- Dit wordt bijvoorbeeld weergegeven als dit toestel in-/uitgeschakeld is (niet langer dan 1 minuut en 30 seconden).

“Remote □” (“□” geeft een nummer aan.)

- De afstandsbediening en dit toestel gebruiken verschillende codes. Verander de code op de afstandsbediening.
 - Als “Remote 1” weergegeven wordt, houd [OK] en [1] dan minstens 4 seconden ingedrukt.
 - Als “Remote 2” weergegeven wordt, houd [OK] en [2] dan minstens 4 seconden ingedrukt.

“Scan Failed”

- De zenders kunnen niet ontvangen worden. Controleer uw antenne en probeer Auto scanning. (⇒ 21)
Als “Scan Failed” nog steeds weergegeven wordt, zoek dan de beste signaalontvangst op met de “Manual Scan” tune-functie. (⇒ 21)

“Searching”

- Het toestel controleert de DLNA-server op het netwerk.

“Unlocked”

- “PC” is geselecteerd maar er is geen verbonden PC. Kijk de verbinding met de PC na. (⇒ 17)
- Audiosignalen, zoals componenten van de samplingfrequentie, worden niet correct ingevoerd.
 - Raadpleeg “Bestands-formaat” (⇒ 31) voor het ondersteunde formaat

“USB Over Current Error”

- De iPhone/iPad/iPod of het USB-apparaat verbruikt teveel stroom. Verwijder de iPhone/iPad/iPod of het USB-apparaat en schakel het toestel uit en weer in.

“Hub Device Not Supported”

“Unrecognizable Device”

“Unsupported”

“Unsupported USB Device”

- U heeft een iPhone/iPad/iPod of een USB-apparaat verbonden die niet ondersteund worden.
 - Als de iPhone/iPad/iPod compatibel is, schakel deze dan in en breng de verbinding op correcte wijze tot stand.
- Het formaat van het bestand op de iPhone/iPad/iPod of het USB-apparaat wordt niet ondersteund.
 - Raadpleeg “Bestands-formaat” (⇒ 31) voor het ondersteunde formaat

Trek het netsnoer uit het stopcontact alvorens onderhoud uit te voeren. Reinig dit toestel met een zachte doek.

- Als het toestel erg vuil is, wring dan een nat gemaakte doek goed uit en veeg het vuil weg. Neem het toestel vervolgens met een zachte doek af.
- Gebruik geen oplosmiddelen, zoals benzine, verdunners, alcohol, reinigingsmiddelen voor de keuken, chemische doekjes, enz. Deze kunnen de ombouw vervormen of de coating doen afbladderen.

Specificaties

■ ALGEMEEN

Stroomtoevoer	AC 220 V tot 240 V, 50/60 Hz
Stroomverbruik	26 W
Stroomverbruik tijdens de stand-by-modus*1	
(Als "Network Standby" uitgeschakeld is)	Ongev. 0,2 W
(Als "Network Standby" ingeschakeld is)	Ongev. 4 W
Stroomverbruik tijdens uitschakeling	Ongev. 0,2 W
Afmetingen (B×H×D)	340 mm×78 mm×305 mm
Massa	Ongev. 4,0 kg
Bedrijfstemperatuurbereik	0 °C tot +40 °C
Bedrijfsvochtigheidsbereik	35 % tot 80 % RH (geen condensatie)

■ AANSLUITINGEN

Analoge uitgang	
LINE OUT	Penstekker
Digitale uitgang	
Optische digitale uitgang	Optische aansluiting
Coaxiale digitale uitgang	Penstekker
Systeempoot	
Systeembediening	Ø3,5 mm stekker
USB	
USB voorkant	Connector type A
Ondersteunde geheugencapaciteit	2 TB (max)
Maximum aantal mappen (albums)	800
Maximum aantal bestanden (liedjes)	8000
Bestandssysteem	FAT16, FAT32
Stroom USB-poort	DC OUT 5 V 2,1 A (max)
PC	
USB achterkant	Connector type B
Ethernet-interface	
LAN	10 Base-T/100 Base-TX

■ FORMAAT

USB-A	
USB-standaard	USB 2.0 hoge snelheid
USB-massaopslag klasse	
USB-B	
USB-standaard	USB 2.0 hoge snelheid
USB Audioklasse-specificatie	USB Audioklasse 2.0, Asynchrone modus
DSD-besturingsmodus	ASIO Native-modus, DoP-modus DSD64/DSD128 afspelen

■ ANALOGE UITGANG

Kanaal	2 ch
Uitgangsniveau	
LINE OUT	2,0 Vrms
Frequentierespons	2 Hz tot 90 kHz (−3 dB)
THD+N	0,0012 % (1 kHz, 0 dB)
S/N	112 dB (IHF-A)
Dynamisch bereik	112 dB (IHF-A)

■ BLUETOOTH®/NFC

Bluetooth®	
Bluetooth® systeemspecificatie	Bluetooth® Ver.3.0
Draadloze apparatuurclassificatie	Klasse 2 (2,5 mW)
Ondersteunde profielen	A2DP/AVRCP
Ondersteunde codec	aptX® Low Latency, AAC, SBC
Frequentieband	2,4 GHz-band FH-SS
Bedieningsafstand	Ongev. 10 m gezichtslijn*2

■ TUNER

Frequentiemodulatie (FM)	
Preset geheugen	30 zenders
Frequentiebereik	87,50 MHz tot 108,00 MHz (50 kHz stap)
Antenneterminals	75 Ω (niet gebalanceerd)
DAB	
DAB-geheugens	20 kanalen
Frequentieband (golflengte)	
Band III (Alle Band III)	5A tot 13F (174,928 MHz tot 239,200 MHz)
Gevoeligheid	
Min. vereiste	−98 dBm
Aansluiting DAB-buitenantenne	F-Connector (75 Ω)



- De specificaties zijn zonder voorgaande kennisgeving aan wijzigingen onderhevig.
- Gewicht en afmetingen zijn bij benadering.

*1 Als de iPhone/iPad/iPod niet opgeladen wordt

*2 Perspectief communicatie-afstand
Omgevingsmetingen: Temperatuur 25 °C/Hoogte 1,0 m
Meting in "Mode 1"

■ Bestands-formaat

Dit toestel ondersteunt de volgende bestandsformaten.

- Dit toestel ondersteunt niet het afspelen van muziekbestanden met kopieerbeveiliging.
- Het afspelen van alle bestanden in formaten die door dit toestel ondersteund worden, wordt niet gegarandeerd.
- Het afspelen van een bestand in een formaat dat niet door dit toestel ondersteund wordt, kan een hakkend geluid of ruis veroorzaken. Controleer in die gevallen of dit toestel het bestandsformaat ondersteunt.
- Dit toestel ondersteunt niet het afspelen van VBR (Variable Bit Rate).
- Sommige verbonden apparaten (servers) kunnen in staat zijn bestanden in formaten te converteren die niet door dit toestel ondersteund worden en deze uitvoeren. Raadpleeg voor details de gebruiksaanwijzing van uw server.
- De bestandsinformatie (samplingfrequentie, enz.), die door dit toestel getoond wordt, en de afspeel-software, kunnen van elkaar verschillen.

USB-A

Bestands-formaat	Extensie	Bemon-sterings-frequentie	Bitsnelheid Aantal kwantisatiebits
MP3	.mp3	32/44,1/48 kHz	16 kbps tot 320 kbps
AAC	.m4a/.aac	32/44,1/48/88,2/96 kHz	16 kbps tot 320 kbps
WMA	.wma	32/44,1/48 kHz	16 kbps tot 320 kbps
WAV	.wav	32/44,1/48/88,2/96/176,4/192 kHz	16/24 bit
FLAC	.flac	32/44,1/48/88,2/96/176,4/192 kHz	16/24 bit
AIFF	.aiff	32/44,1/48/88,2/96/176,4/192 kHz	16/24 bit
ALAC	.m4a	32/44,1/48/88,2/96 kHz	16/24 bit
DSD	.dff/.dsf	2,8224/5,6448 MHz	

PC (USB-B)*1

Bestands-formaat	Extensie	Bemon-sterings-frequentie	Bitsnelheid Aantal kwantisatiebits
PCM		32/44,1/48/88,2/96/176,4/192 kHz	16/24/32 bit
DSD	.dff/.dsf	2,8224/5,6448 MHz	

LAN (DLNA)*2

Bestands-formaat	Extensie	Bemon-sterings-frequentie	Bitsnelheid Aantal kwantisatiebits
MP3	.mp3	32/44,1/48 kHz	16 kbps tot 320 kbps
AAC	.m4a/.aac	32/44,1/48/88,2/96 kHz	16 kbps tot 320 kbps
WMA	.wma	32/44,1/48 kHz	16 kbps tot 320 kbps
WAV	.wav	32/44,1/48/88,2/96/176,4/192 kHz	16/24 bit
FLAC	.flac	32/44,1/48/88,2/96/176,4/192 kHz	16/24 bit
AIFF	.aiff	32/44,1/48/88,2/96/176,4/192 kHz	16/24 bit
ALAC	.m4a	32/44,1/48/88,2/96 kHz	16/24 bit
DSD	.dff/.dsf	2,8224/5,6448 MHz	

*1 Als u de speciale app downloadt en installeert, kunt u bestanden met een grote verscheidenheid aan formaten afspelen. (⇒ 17)
Raadpleeg voor details de gebruiksaanwijzing van de app.

*2 Het al dan niet kunnen afspelen van ieder muziekbestand via uw netwerk wordt bepaald door de netwerkserver, zelfs als het formaat van het bestand hierboven vermeld wordt. Als u bijvoorbeeld Windows Media® Player 11 gebruikt, kunnen niet alle muziekbestanden op de PC afgespeeld worden. U kunt alleen die afspelen die aan de bibliotheek van Windows Media® Player 11 toegevoegd zijn.

■ Over Bluetooth®

Panasonic stelt zich niet aansprakelijk voor gegevens en/of informatie die gecompromitteerd worden tijdens een draadloze uitzending.

Gebruikte frequentieband

- Dit systeem gebruikt de 2,4 GHz-frequentieband.

Certificatie van dit apparaat

- Dit systeem is in overeenstemming met de frequentiebepalingen en heeft een certificaat ontvangen dat op de frequentiewetten gebaseerd is, dus toestemming voor een draadloze werking is niet noodzakelijk.
- De volgende handelingen zijn in sommige landen wettelijk strafbaar:
 - Demonteren of wijzigen van het systeem.
 - Verwijderen van de specificatie-aanduidingen.

Gebruiksbeperkingen

- De draadloze uitzending en/of het gebruik met alle toestellen die met Bluetooth® uitgerust zijn, wordt niet gegarandeerd.
- Alle apparaten moeten in overeenstemming zijn met de normen die bepaald zijn door Bluetooth SIG, Inc.
- Afhankelijk van de specificaties en de instellingen van een apparaat, kan het gebeuren dat het apparaat er niet in slaagt de verbinding tot stand te brengen of kunnen bepaalde bedieningen anders zijn.
- Dit systeem ondersteunt de veiligheidskenmerken van Bluetooth® maar het kan zijn dat deze beveiliging niet voldoende is, afhankelijk van de werkomgeving en/of de instellingen. Wees voorzichtig bij het draadloos versturen van gegevens naar dit systeem.
- Dit systeem kan geen gegevens naar een Bluetooth®-apparaat sturen.

Gebruiksgebied

- Gebruik dit toestel op een maximumbereik van 10 m. Het bereik kan afnemen, afhankelijk van de omgeving, obstakels of interferentie.

Interferentie afkomstig van andere apparatuur

- Het kan zijn dat dit systeem niet naar behoren werkt en dat problemen ontstaan, zoals ruis en verspringen van het geluid, wegens interferentie van de radiogolven, als dit systeem te dicht bij andere Bluetooth®-apparaten staat of bij apparaten die ook gebruik maken van de 2,4 GHz-band.
- Het kan zijn dat dit systeem niet naar behoren werkt als er te sterke radiogolven van een zendstation, enz., in de nabijheid zijn.

Bedoeld gebruik

- Dit systeem is alleen bedoeld voor normaal, algemeen gebruik.
- Gebruik dit systeem niet in de nabijheid van apparatuur of in een omgeving die gevoelig is voor de interferentie van radiofrequentie (bijvoorbeeld op vliegvelden, in ziekenhuizen, laboratoria, enz.).

 
<p>"Made for iPod" en "Made for iPhone" en "Made for iPad" betekenen dat een elektronisch accessoire ontworpen is om speciaal op een iPod, iPhone of iPad aangesloten te worden en door de ontwikkelaar gecertificeerd is om te voldoen aan de prestatienormen van Apple.</p> <p>Apple is niet verantwoordelijk voor de werking van dit apparaat of voor de overeenstemming ervan met de veiligheid – en registratienormen.</p> <p>Wij wijzen u erop dat het gebruik van dit accessoire met iPod, iPhone, of iPad de draadloze prestatie kan beïnvloeden.</p> <p>AirPlay, iPad, iPhone, iPod, iPod nano, iPod touch, en Retina zijn handelsmerken van Apple Inc., die in de V.S. en andere landen gedeponeerd zijn.</p> <p>iPad Air en iPad mini zijn handelsmerken van Apple Inc.</p>
Mac en OS X zijn handelsmerken van Apple Inc., die in de V.S. en andere landen gedeponeerd zijn.
Android is een handelsmerk van Google Inc.
aptX® software is copyright CSR plc or its group companies. All rights reserved. The aptX® mark and the aptX logo are trademarks of CSR plc or one of its group companies and may be registered in one or more jurisdictions.
Het Bluetooth® woordmerk en logo's zijn gedeponeerde handelsmerken die het bezit zijn van Bluetooth SIG, Inc. en ieder gebruik van dergelijke merken door Panasonic Corporation vindt plaats onder licentie. Andere handelsmerken en handelsnamen zijn die van de respectievelijke eigenaren.
DLNA, the DLNA Logo and DLNA CERTIFIED are trademarks, service marks, or certification marks of the Digital Living Network Alliance.
"Direct Stream Digital", DSD en de logo's daarvan zijn handelsmerken van Sony Corporation.
MPEG Layer-3 audio coding technologie onder licentie van Fraunhofer IIS en Thomson.
Windows en Windows Vista zijn of gedeponeerde handelsmerken of handelsmerken van Microsoft Corporation in de Verenigde Staten en/of andere landen.
Windows Media en het Windows-logo zijn handelsmerken of gedeponeerde handelsmerken van Microsoft Corporation in de Verenigde Staten en/of andere landen. Dit product wordt beschermd door bepaalde intellectuele-eigendomsrechten van Microsoft Corporation en van derden. Het gebruik of de verspreiding van dergelijke technologie buiten dit product is verboden zonder een licentie van Microsoft of erkende dochteronderneming van Microsoft, en van derden.
FLAC Decoder Copyright (C) 2000, 2001, 2002, 2003, 2004, 2005, 2006, 2007, 2008, 2009 Josh Coalson Redistribution and use in source and binary forms, with or without modification, are permitted provided that the following conditions are met: <ul style="list-style-type: none">– Redistributions of source code must retain the above copyright notice, this list of conditions and the following disclaimer.– Redistributions in binary form must reproduce the above copyright notice, this list of conditions and the following disclaimer in the documentation and/or other materials provided with the distribution.– Neither the name of the Xiph.org Foundation nor the names of its contributors may be used to endorse or promote products derived from this software without specific prior written permission.
THIS SOFTWARE IS PROVIDED BY THE COPYRIGHT HOLDERS AND CONTRIBUTORS "AS IS" AND ANY EXPRESS OR IMPLIED WARRANTIES, INCLUDING, BUT NOT LIMITED TO, THE IMPLIED WARRANTIES OF MERCHANTABILITY AND FITNESS FOR A PARTICULAR PURPOSE ARE DISCLAIMED. IN NO EVENT SHALL THE FOUNDATION OR CONTRIBUTORS BE LIABLE FOR ANY DIRECT, INDIRECT, INCIDENTAL, SPECIAL, EXEMPLARY, OR CONSEQUENTIAL DAMAGES (INCLUDING, BUT NOT LIMITED TO, PROCUREMENT OF SUBSTITUTE GOODS OR SERVICES; LOSS OF USE, DATA, OR PROFITS; OR BUSINESS INTERRUPTION) HOWEVER CAUSED AND ON ANY THEORY OF LIABILITY, WHETHER IN CONTRACT, STRICT LIABILITY, OR TORT (INCLUDING NEGLIGENCE OR OTHERWISE) ARISING IN ANY WAY OUT OF THE USE OF THIS SOFTWARE, EVEN IF ADVISED OF THE POSSIBILITY OF SUCH DAMAGE.

CE 0560

English

Declaration of Conformity (DoC)

Hereby, "*Panasonic Corporation*" declares that this product is in compliance with the essential requirements and other relevant provisions of Directive 1999/5/EC. Customers can download a copy of the original DoC to our R&TTE products from our DoC server:

<http://www.doc.panasonic.de>

Contact to Authorised Representative:

Panasonic Marketing Europe GmbH, Panasonic Testing Centre,
Winsbergring 15, 22525 Hamburg, Germany

This product is intended for general consumer. (Category 3)

Ελληνικά

Δήλωση συμμόρφωσης (DoC)

Με την παρούσα, η "*Panasonic Corporation*" δηλώνει ότι το προϊόν αυτό είναι σύμφωνο με τις βασικές απαιτήσεις και άλλες σχετικές διατάξεις της οδηγίας 1999/5/EC.

Οι πελάτες μπορούν να κατεβάσουν ένα αντίγραφο του πρωτότυπου DoC για τα R&TTE προϊόντα μας από τον DoC server μας:

<http://www.doc.panasonic.de>

Στοιχεία επικοινωνίας Εξουσιοδοτημένου Αντιπροσώπου:

Panasonic Marketing Europe GmbH, Panasonic Testing Centre,
Winsbergring 15, 22525 Hamburg, Γερμανία

Αυτό το προϊόν προορίζεται για καταναλωτές. (Κατηγορία 3)

Português

Declaração de Conformidade (DoC)

Com o presente documento, a "*Panasonic Corporation*" declara que este produto é conforme os requisitos específicos e demais especificações referentes à Directriz 1999/5/EC.

Os clientes podem baixar uma cópia da declaração de conformidade (DoC) para nossos produtos R&TTE do Server DoC:

<http://www.doc.panasonic.de>

Contacte o representante autorizado:

Panasonic Marketing Europe GmbH, Panasonic Testing Centre,
Winsbergring 15, 22525 Hamburg, Alemanha

Este produto destina-se ao consumidor geral. (Categoria 3)

Polski

Deklaracja zgodności

Niniejszym "*Panasonic Corporation*" deklaruje, że ten produkt jest zgodny z istotnymi wymaganiami i innymi odnośnymi postanowieniami dyrektywy 1999/5/WE.

Klienci mogą pobrać oryginalną deklarację zgodności naszych produktów z serwera deklaracji zgodności:

<http://www.doc.panasonic.de>

Kontakt się z autoryzowanym przedstawicielem:

Panasonic Marketing Europe GmbH, Panasonic Testing Centre,
Winsbergring 15, 22525 Hamburg, Niemcy

Ten produkt jest przeznaczony dla użytkownika ogólnego. (Kategoria 3)

Magyar

Megfelelésségi Nyilatkozat (DoC)

Ezennel a , "*Panasonic Corporation*" kijelenti, hogy a jelen termék kielégíti az 1999/5/EK Irányelv létfonosságú követelményeit és más vonatkozó rendelkezéseit.

A vásárlók letölthetik az R&TTE termékek eredeti DoC másolatát a DoC szerverünkről:

<http://www.doc.panasonic.de>

Forduljon a hivatalos márkaképviselethez:

Panasonic Marketing Europe GmbH, Panasonic Testing Centre,
Winsbergring 15, 22525 Hamburg, Németország

A terméket általános fogyasztóknak szánták. (3-as kategória)

Česky

Prohlášení o shodě

Společnost "*Panasonic Corporation*" tímto prohlašuje, že tento výrobek je ve shodě se základními požadavky a dalšími příslušnými ustanoveními směrnice 1999/5/EC.

Zákazníci si mohou stáhnout kopii originálu prohlášení o shodě pro naše produkty R&TTE z našeho serveru:

<http://www.doc.panasonic.de>

Oprávněný zástupce:

Panasonic Marketing Europe GmbH, Panasonic Testing Centre,
Winsbergring 15, 22525 Hamburg, Německo

Tento produkt je určen pro běžného zákazníka. (Kategorie 3)

Slovensky

Vyhlasenie o zhode (DoC)

"*Panasonic Corporation*" týmto prehlasuje, že tento výrobok je v zhode so základnými požiadavkami a ďalšími príslušnými ustanoveniami smernice 1999/5/ES.

Zákazníci si môžu stiahnuť kópiu pôvodného DoC na naše R&TTE výrobky z nášho servera DoC:

<http://www.doc.panasonic.de>

Kontakt na spínomocneného zástupcu:

Panasonic Marketing Europe GmbH, Panasonic Testing Centre,
Winsbergring 15, 22525 Hamburg, Nemecko

Tento produkt je určený pre všeobecného spotrebiteľa. (Kategória 3)

Eesti keel

Vastavusdeklaratsioon (DoC)

"*Panasonic Corporation*" kinnitab käesolevaga, et see toode on vastavuses põhiliste nõuete ja muude direktiivi 1999/5/EÜ asjakohaste sätetega.

Kliendid saavad koopia meie R&TTE toodetele kehtiva originaalvastavusdeklaratsiooni koopia alla laadida meie DoC-serverist:

<http://www.doc.panasonic.de>

Võtke ühendust volitatud esindajaga:

Panasonic Marketing Europe GmbH, Panasonic Testing Centre,
Winsbergring 15, 22525 Hamburg, Saksamaa

See toode on mõeldud tavakasutajale. (III kategooria)

Latviski

Atbilstības deklarācija (DoC)

Kompānija "*Panasonic Corporation*" ar šo paziņo, ka šis izstrādājums atbilst būtiskām prasībām un citām saistošām Direktīvas 1999/5/EK prasībām.

Pircēji var lejupielādēt oriģinālo DoC kopiju mūsu R&TTE izstrādājumos no mūsu DoC servera:

<http://www.doc.panasonic.de>

Lūdzam sazināties ar pilnvaroto parstāvi

Panasonic Marketing Europe GmbH, Panasonic Testing Centre,
Winsbergring 15, 22525 Hamburg, Vācijā

Šis izstrādājums ir paredzēts parastam patērētājam. (3. kategorija)

Lietuviškai

Atitikties deklaracija (AD)

Bendrovė "*Panasonic Corporation*" patvirtina, kad šis gaminyss tenkina direktyvos 1999/5/EB esminius reikalavimus ir kitas taikytinas nuostatas.

Mūsų R&TTE gaminių originalios atitikties deklaracijos kopiją klientai gali atsisiųsti iš mūsų AD serverio:

<http://www.doc.panasonic.de>

Igaliojoto atstovo adresas:

Panasonic Marketing Europe GmbH, Panasonic Testing Centre,
Winsbergring 15, 22525 Hamburg, Vokietija.

Šis gaminyss skirtas bendrajam vartojimui. (3 kategorija.)

Slovensko

Izjava o skladnosti (DoC)

S priloženo izjavo podjetje "*Panasonic Corporation*" izjavlja, da so svoji izdelki skladni s poglavitnimi zahtevami in drugimi odgovarjajočimi predpisi direktive 1999/5/ES.

Stranka lahko naloži izvod izvirnega DoC o naših izdelkih R&TTE s strežnika DoC:

<http://www.doc.panasonic.de>

Pooblaščen zastopnik:

Panasonic Marketing Europe GmbH, Panasonic Testing Centre,
Winsbergring 15, 22525 Hamburg, Nemčija

Izdelek je namenjen splošni uporabi. (Razred 3)

Norsk

Samsvarserklæring (DoC)

"*Panasonic Corporation*" erklærer at utstyret er i samsvar med de grunnleggende krav og øvrige relevante krav i direktiv 1999/5/EF.

Kundene kan laste ned en kopi av den originale samsvarserklæringen (DoC) for vårt R&TTE utstyr fra vår DoC server:

<http://www.doc.panasonic.de>

Kontakt vår autoriserte representant:

Panasonic Marketing Europe GmbH, Panasonic Testing Centre,
Winsbergring 15, 22525 Hamburg, Tyskland

Utstyret er beregnet på den vanlige forbruker (klasse 3).

Български

Декларация за съответствие (DoC)

"*Panasonic Corporation*" декларира, че този продукт съответства на съществените изисквания и другите приложими разпоредби на Директива 1999/5/ЕС.

Потребителите могат да свалят копие от оригиналните DoC към нашите продуктите от типа R&TTE от сървъра, на който се съхраняват DoC:

<http://www.doc.panasonic.de>

За контакт с оторизиран представител:

Panasonic Marketing Europe GmbH, Panasonic Testing Centre,
Winsbergring 15, 22525 Hamburg, Германия

Този продукт е предназначен за обща употреба. (Категория 3)

Român

Declarație de Conformitate (DoC)

Prin prezenta, societatea "*Panasonic Corporation*" declară că produsul este conform cu cerințele esențiale și cu alte norme corespunzătoare Directivei 1999/5/EC.

Clienții pot descărca o copie a DoC-ului original al produselor noastre R&TTE de la adresa noastră DoC din Internet:

<http://www.doc.panasonic.de>

Contact la Reprezentanța autorizată:

Panasonic Marketing Europe GmbH, Panasonic Testing Centre,
Winsbergring 15, 22525 Hamburg, Germania

Acest produs a fost proiectat pentru clientela generală. (Categorie 3)

Hrvatski

Deklaracija o podobnosti (DoC)

Ovime, "*Panasonic Corporation*" izjavljuje da je ovaj proizvod udovoljava osnovnim zahtjevima i ostalim relevantnim uvjetima Smjernice 1999/5/EC.

Kupci mogu preuzeti kopiju originalne DoC za naše R&TTE proizvode s našeg DoC poslužitelja:

<http://www.doc.panasonic.de>

Kontakt u Europskoj uniji:

Panasonic Marketing Europe GmbH, Panasonic Testing Centre,
Winsbergring 15, 22525 Hamburg, Njemačka

Ovaj proizvod je namijenjen za opću potrošnju. (kategorija 3)

Headquarter Address: Panasonic Corporation
Kadoma, Osaka, Japan
Importer for Europe: Panasonic Marketing Europe GmbH
Panasonic Testing Centre
Winsbergring 15, 22525 Hamburg, Germany



Panasonic Corporation

Web Site: <http://panasonic.net>

