

Technics®

Bedienungsanleitung

Mode d'emploi

Istruzioni per l'uso

Instrucciones de funcionamiento

Gebruiksaanwijzing

CD-Spieler

Lecteur de Compact Disc

Lettore di Compact Disc

Reproductor de discos compactos

Compact Disc Speler

SL-C700

Music is borderless and timeless,
touching people's hearts across cultures and generations.
Each day the discovery of a truly emotive experience
from an unencountered sound awaits.
Let us take you on your journey to rediscover music.

Rediscover Music™

Technics

Wir möchten Ihnen dafür danken, dass Sie sich für dieses Gerät entschieden haben.
Bitte lesen Sie diese Anleitung vor der Inbetriebnahme dieses Produkts aufmerksam durch, und bewahren Sie dieses Handbuch für spätere Bezugnahme griffbereit auf.

■ Funktionen dieses Geräts

Dieses Gerät bietet folgende Funktionen:

Hochauflösendes Re-Master

Die Hochauflösende Re-Master-Funktion erlaubt die hochpräzise Erweiterung der Bandbreite und Bit-Tiefe für eine hochqualitative Klangwiedergabe von Musik-CDs und anderen komprimierten Quellen.

Hochpräziser Haupttaktgeber

Ein hochpräziser Haupttaktgeber, erzeugt durch sehr präzise Kristalle, treibt alle digitalen Schaltungen an und gewährleistet eine akkurate Wiedergabe.

Hochqualitative Analogschaltung

Mit einem L/R-unabhängigen hochpräzisen parallelen DAU ausgestattet, der Kanalstörungen beseitigt und ein reiches Klangfeld wiedergibt.

■ Empfohlene Geräte

Wir empfehlen die Verwendung von Technics-Geräten (Sonderzubehör) für eine überragende Audioqualität.

Produktname	Modellnummer
Lautsprecheranlage	SB-C700
Netzwerkaudio-Player	ST-C700
Stereo-Vollstärker	SU-C700

Vorsichtsmaßnahmen

WARNUNG

Gerät

- Zur Reduzierung der Gefahr von Brand, elektrischem Schlag und Beschädigung:
 - Setzen Sie dieses Gerät weder Regen, noch Feuchtigkeit, Tropfen oder Spritzern aus.
 - Stellen Sie keine mit Flüssigkeiten gefüllten Gefäße, wie Vasen, auf dieses Gerät.
 - Ausschliesslich das empfohlene Zubehör verwenden.
 - Entfernen Sie die Abdeckungen nicht.
 - Reparieren Sie dieses Gerät nicht selbst. Wenden Sie sich zur Wartung an qualifiziertes Kundendienstpersonal.
 - Lassen Sie keine Gegenstände aus Metall in dieses Gerät fallen.
 - Stellen Sie keine schweren Gegenstände auf dieses Gerät.

Netzkabel

- Zur Reduzierung der Gefahr von Brand, elektrischem Schlag und Beschädigung:
 - Gewährleisten Sie, dass die Spannung der Stromversorgung dem auf diesem Gerät angegebenen Wert entspricht.
 - Fügen Sie den Netzstecker vollständig in die Steckdose ein.
 - Ziehen Sie nicht an der Leitung, knicken Sie sie nicht und stellen Sie keine schweren Gegenstände darauf.
 - Fassen Sie den Stecker nicht mit nassen Händen an.
 - Fassen Sie den Stecker beim Herausziehen an seinem Korpus an.
 - Verwenden Sie keinen Netzstecker und keine Steckdose, die beschädigt sind.
- Der Netzstecker ist das trennende Gerät. Installieren Sie dieses Gerät so, dass der Netzstecker sofort aus der Wandsteckdose gezogen werden kann.

ACHTUNG

Gerät

- Dieses Gerät verwendet einen Laser. Der Gebrauch von Steuerungen oder Einstellungen bzw. das Ausführen von anderen Vorgängen, als denen hier angegebenen, kann zu einer gefährlichen Belastung durch Strahlungen führen.
- Stellen Sie keine Quellen offener Flammen, z.B. brennende Kerzen, auf das Gerät.
- Dieses Gerät kann beim Betrieb Hochfrequenzstörungen auffangen, die durch die Benutzung von Mobiltelefonen verursacht werden. Sollte eine solche Störung festgestellt werden, sollte das Handy in größerer Entfernung zu diesem Gerät betrieben werden.
- Dieses Gerät ist für den Betrieb in Ländern mit tropischem Klima bestimmt.

Aufstellung

- Stellen Sie dieses Gerät auf eine ebene Oberfläche.
- Zur Reduzierung der Gefahr von Brand, elektrischem Schlag und Beschädigung:
 - Installieren oder positionieren Sie dieses Gerät nicht in einem Bücherregal, Einbauschränk oder einem sonstigen engen Raum. Stellen Sie eine gute Belüftung des Gerätes sicher.
 - Achten Sie darauf, die Entlüftungsschlitze des Gerätes nicht durch Gegenstände aus Papier oder Stoff zu blockieren, z.B. Zeitungen, Tischdecken und Vorhänge.
 - Setzen Sie dieses Gerät keinem direkten Sonnenlicht, hohen Temperaturen, starker Feuchtigkeit und übermäßigen Erschütterungen aus.
- Heben oder tragen Sie dieses Gerät nicht, indem Sie es an einem seiner Hebel festhalten. Dadurch kann dieses Gerät herunterfallen, was zu Verletzungen oder Fehlfunktionen dieses Geräts führen kann.

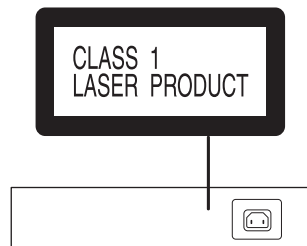

Entsorgung von Altgeräten Nur für die Europäische Union und Länder mit Recyclingsystemen

Dieses Symbol, auf den Produkten, der Verpackung und/oder den Begleitdokumenten, bedeutet, dass gebrauchte elektrische und elektronische Produkte nicht in den allgemeinen Hausmüll gegeben werden dürfen.

Bitte führen Sie alte Produkte zur Behandlung, Aufarbeitung bzw. zum Recycling gemäß den gesetzlichen Bestimmungen den zuständigen Sammelpunkten zu.

Indem Sie diese Produkte ordnungsgemäß entsorgen, helfen Sie dabei, wertvolle Ressourcen zu schützen und eventuelle negative Auswirkungen auf die menschliche Gesundheit und die Umwelt zu vermeiden.

Für mehr Informationen zu Sammlung und Recycling, wenden Sie sich bitte an Ihren örtlichen Abfallentsorgungsdienstleister.

Gemäß Landesvorschriften können wegen nicht ordnungsgemäßer Entsorgung dieses Abfalls Strafgebühren verhängt werden.

Die MPEG Layer-3 Audio-Codierttechnologie wurde von Fraunhofer IIS und Thomson lizenziert.

Windows Media und das Windows-Logo sind Markenzeichen oder eingetragene Markenzeichen der Microsoft Corporation in den Vereinigten Staaten und/oder anderen Ländern.

Dieses Produkt unterliegt dem Schutz durch bestimmte Rechte an geistigem Eigentum von Microsoft Corporation und Dritten. Nutzung oder Verteilung einer derartigen Technologie außerhalb dieses Produkts ohne Erteilung einer entsprechenden Lizenz durch Microsoft, ein autorisiertes Microsoft-Tochterunternehmen oder autorisierte Dritte ist verboten.

CAUTION - VISIBLE AND INVISIBLE LASER RADIATION WHEN OPEN.
DO NOT STARE INTO BEAM.
CAUTION - CLASS 1M VISIBLE AND INVISIBLE LASER RADIATION WHEN OPEN. DO NOT VIEW DIRECTLY WITH OPTICAL INSTRUMENTS.
PRUDENCE - RADIATION LASER VISIBLE ET INVISIBLE QUAND L'APPAREIL EST OUVERT. NE PAS REGARDER LE FASCEAU.
PRUDENCE - RADIATION LASER VISIBLE ET INVISIBLE DE CLASSE 1M QUAND L'APPAREIL EST OUVERT, NE JAMAIS REGARDER DIRECTEMENT AVEC DES INSTRUMENTS OPTIQUES.
VORSICHT - SICHTBARE UND UNSICHTBARE LASERSTRAHLEN BEI GEÖFFNETEM GERÄT. SCHAUEN SIE NIEMALS AUF DEN LASERSTRAHL.
VORSICHT - SICHTBARE UND UNSICHTBARE LASERSTRAHLEN DER KLASSE 1M BEI GEÖFFNETEM GERÄT. NIEMALS DIREKT MIT OPTISCHEN INSTRUMENTEN HIERAUF SCHAUEN.
注 意 - 開いたり部品をはずしたりするとレーザー光が出ます。ビームを直接見たり触れたりしないこと。

(Im Inneren des Gerätes)

Inhaltsverzeichnis

Vorsichtsmaßnahmen	5	Wiedergabe von CDs	11
Zubehör	6	Sonstige	14
Gerätepflge	6	Hinweise zu CDs	17
Benutzung der Bedienelemente	7	Fehlerbehebung	17
Inbetriebnahme	9	Technische Daten	19

Hinweise zu Beschreibungen in dieser Bedienungsanleitung

- Seitenverweise werden dargestellt als "⇒ ○○".
- Die gezeigten Abbildungen können sich von Ihrem Gerät unterscheiden.

Zubehör

1 Netzkabel

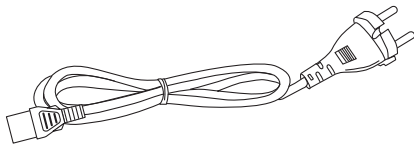

1 System-Anschlusskabel

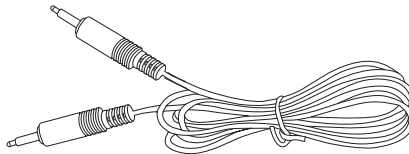

1 Koaxial-Digitalkabel

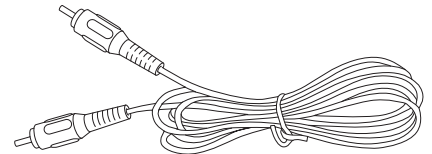

- Stand der in dieser Bedienungsanleitung aufgeführten Produktnummern ist Dezember 2014. Änderungen vorbehalten.
- Verwenden Sie das Netzkabel nicht mit anderen Geräten.

Gerätepflge

Stecken Sie vor der Wartung das Netzkabel aus der Netzsteckdose aus. Reinigen Sie dieses Gerät mit einem weichen Tuch.

- Wenn der Schmutz hartnäckig ist, wringen Sie ein nasses Tuch gründlich aus, um den Schmutz abzuwischen und trocknen Sie es mit einem weichen Tuch ab.
- Verwenden Sie keine Lösungsmittel wie Benzin, Verdünner, Alkohol, Haushaltsreiniger, einen chemischen Wischer etc. Diese könnten dazu führen, dass sich das äußere Gehäuse verformt oder die Beschichtung abblättert.

Benutzung der Bedienelemente

Dieses Gerät

■ Vorderansicht

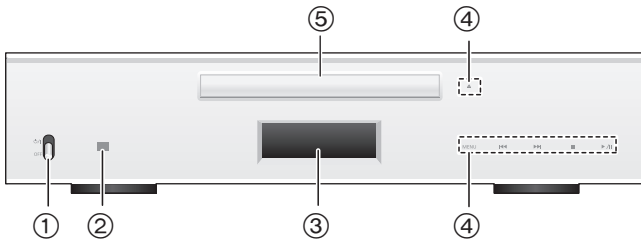

- ① **Netzschalterhebel**
Schalten Sie dieses Gerät ein/aus.
 - Die Fernbedienung funktioniert nicht, wenn sich der Netzschalterhebel in der abgesenkten Position befindet.
- ② **Fernbedienungs-Signalsensor**
Abstand: Max. 7 m direkt von der Vorderseite
Winkel: Ca. 30° links und rechts
 - Mit diesem Gerät wird keine Fernbedienung mitgeliefert. Verwenden Sie die Fernbedienung, die mit dem SU-C700/ST-C700 mitgeliefert wird, um dieses Gerät zu steuern.
- ③ **Display**
- ④ **Grundsteuerschalter**
Diese Schalter funktionieren nur durch Berühren der Zeichen. Bei jedem Berühren des Schalters ertönt ein Signalton. (⇒ 14)
- ⑤ **Disc-Fach**

■ Rückansicht

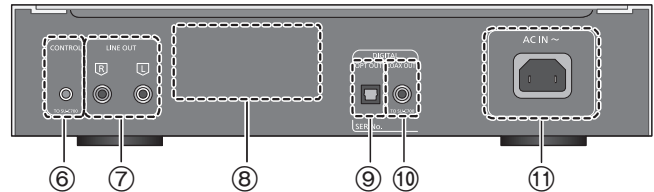

- ⑥ **Systemanschluss [CONTROL] (⇒ 9)**
- ⑦ **Analoger Audioausgangsanschluss [LINE OUT] (⇒ 10)**
- ⑧ **Produktkennzeichnung**
Die Modellnummer ist angegeben.
- ⑨ **Digitaler Audioausgangsanschluss [OPT OUT] (⇒ 10)**
- ⑩ **Digitaler Audioausgangsanschluss [COAX OUT] (⇒ 9)**
- ⑪ **Netzkabel-Anschluss [AC IN ~] (⇒ 10)**

Fernbedienung (mit dem SU-C700/ST-C700 mitgeliefert)

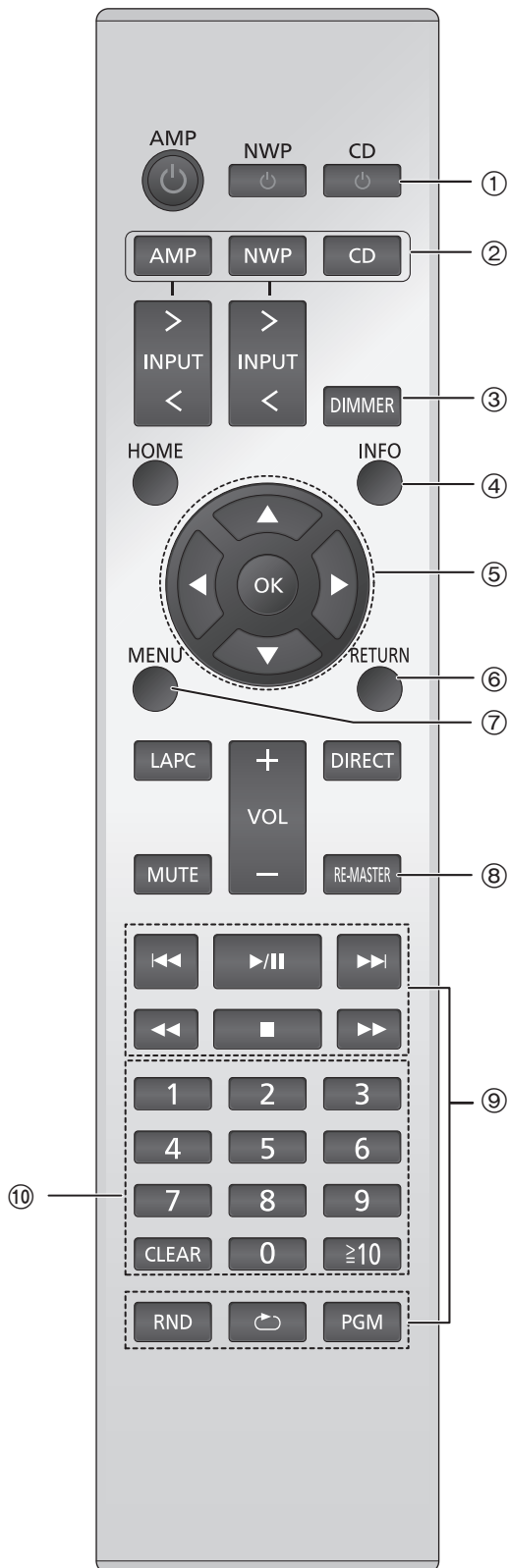

Verwenden Sie die Fernbedienung, die mit dem SU-C700/ST-C700 mitgeliefert wird, um dieses Gerät zu steuern.

Informationen zu den Bedienvorgängen für SU-C700/ST-C700 finden Sie auch in deren Bedienungsanleitungen.

- ① **[CD ⏻]: Bereitschafts-/Ein-Schalter**
Drücken Sie diese Taste, um das Gerät ein- oder in den Stand-by-Modus zu schalten. Auch im Stand-by-Modus verbraucht das Gerät eine geringe Menge Strom.
 - Die Fernbedienung funktioniert nicht, wenn sich der Netzschalterhebel in der abgesenkten Position befindet.
- ② **[AMP]/[NWP]/[CD]: Wählen Sie das zu bedienende Gerät**
- ③ **[DIMMER]: Passen Sie die Helligkeit des Displays etc. an (⇒ 14)**
- ④ **[INFO]: Informationen anzeigen**
- ⑤ **[▲, ▼, ◀, ▶]/[OK]: Auswahl/OK**
- ⑥ **[RETURN]: Kehren Sie zur vorherigen Anzeige zurück**
- ⑦ **[MENU]: Gehen Sie ins Menü (⇒ 13, 14, 15, 17)**
- ⑧ **[RE-MASTER]: Schalten Sie Re-Master ein/aus (⇒ 15)**
- ⑨ **Steuertasten für grundlegende Wiedergabefunktionen**
- ⑩ **Zifferntasten usw.**
 - Zur Auswahl einer 2-stelligen Nummer
Beispiel:
16: [≥10] → [1] → [6]
 - Zur Auswahl einer 3-stelligen Nummer
Beispiel:
124: [≥10] → [≥10] → [1] → [2] → [4]
 - [CLEAR]: Löschen Sie den eingegebenen Wert.

Inbetriebnahme

- Schalten Sie das gesamte Gerät vor dem Anschließen aus und lesen Sie die entsprechende Betriebsanleitung.
- Verbinden Sie das Netzkabel erst, wenn alle anderen Verbindungen hergestellt wurden.
- Setzen Sie die Stecker der zu verbindenden Kabel vollständig ein.
- Knicken Sie Kabel nicht in spitzen Winkeln.

Systemsteuerverbindung mit einem SU-C700

- Sie können digitale Audiosignale über dieses Gerät ausgeben und Musik wiedergeben.
- Sie können dieses Gerät automatisch mit dem SU-C700 verknüpfen und die Geräte gemeinsam mit der Fernbedienung betreiben. (⇒ 16)

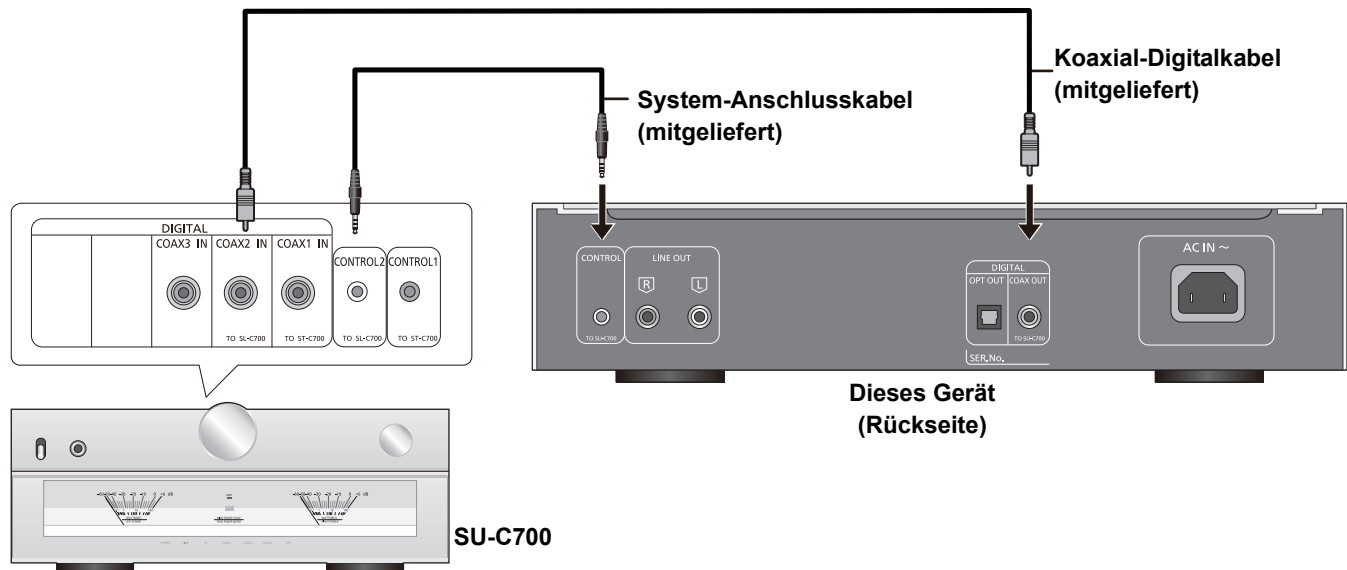

- Verwenden Sie ausschließlich die mitgelieferten System-Anschlusskabel oder die mitgelieferten Koaxial-Digitalkabel.
- Verbinden Sie das System-Anschlusskabel mit dem Systemanschluss [CONTROL2] des SU-C700.
- Verbinden Sie das Koaxial-Digitalkabel mit dem digitalen Audioeingangsanschluss [COAX2 IN] des SU-C700.

Anschluss an einen Verstärker und einen D/A-Wandler

Über dieses Gerät können Sie analoge oder digitale Audiosignale ausgeben und Musik wiedergeben.

z.B.

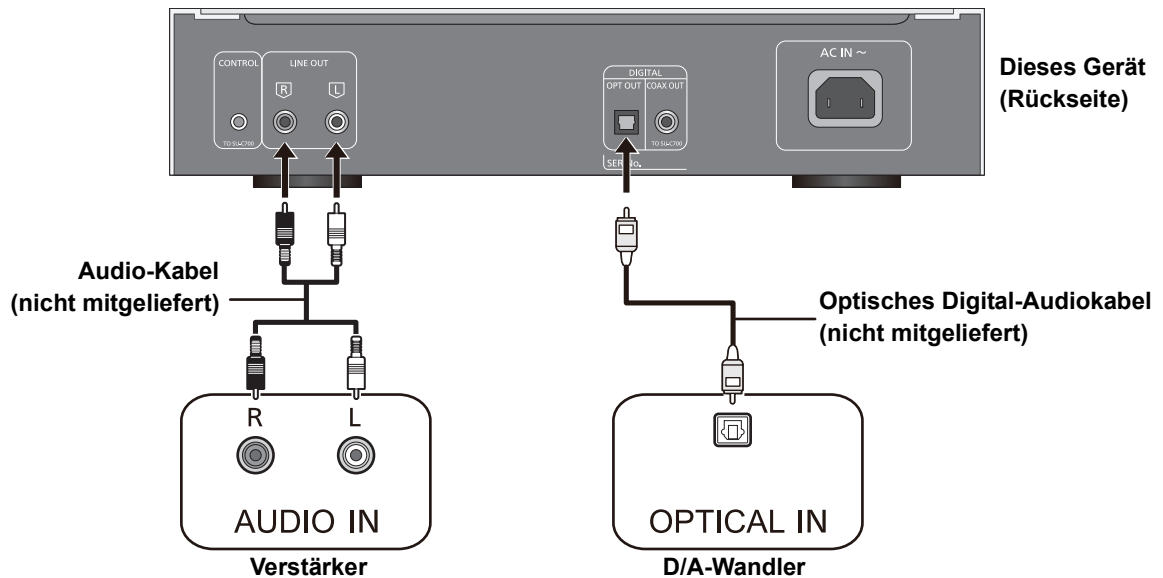

Netzkabelanschluss

Erst anschließen, wenn alle anderen Kabel bereits angeschlossen sind.

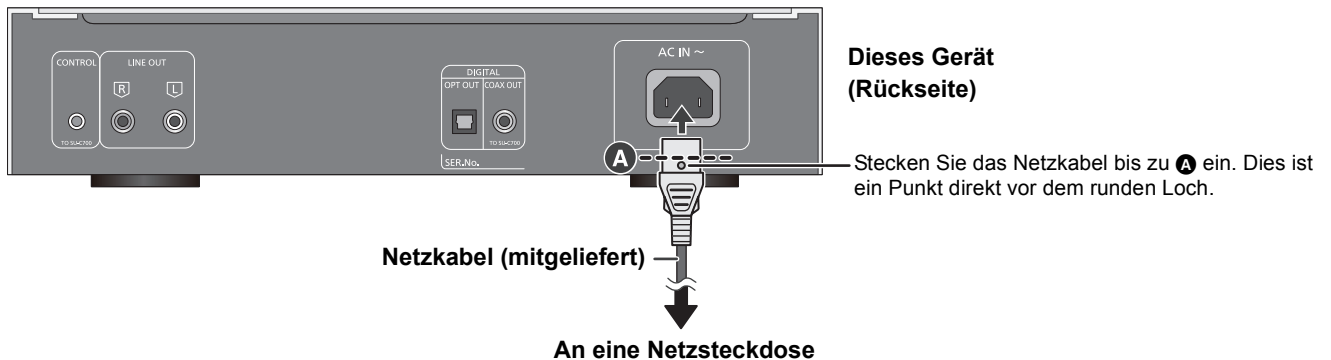

- Dieses Gerät verbraucht eine geringe Menge Netzstrom (⇒ 19), auch wenn sich der Netzschalterhebel in der [OFF]-Position befindet. Ziehen Sie den Stecker aus der Netzsteckdose, wenn Sie das Gerät für einen längeren Zeitraum nicht verwenden. Stellen Sie das Gerät so auf, dass der Stecker leicht gezogen werden kann.

Wiedergabe von CDs

Lesen Sie "Hinweise zu CDs" (⇒ 17) für Informationen zu Discs, die dieses Gerät abspielen kann.

Vorbereitung

- Schalten Sie das verbundene Gerät (Verstärker etc.) ein und reduzieren Sie dessen Lautstärke.

1 Erhöhen Sie den Netzschalterhebel dieses Geräts auf die [⏻/⏷]-Position.

2 Berühren Sie [▲] am Gerät, um das Disc-Fach zu öffnen und eine CD einzulegen.

Legen Sie die CD mit der Aufschrift nach oben in die richtige Position mittig des Disc-Faches ein.

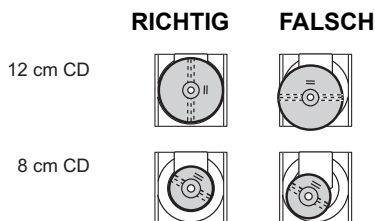

Berühren Sie erneut [▲], um das Disc-Fach zu schließen.

3 Berühren Sie [▶/||].

Passen Sie die Lautstärke des angeschlossenen Geräts (Verstärker etc.) an.

Funktionen während der Wiedergabe

Stopp	Berühren Sie [■]. • Drücken Sie bei Verwendung der SU-C700/ST-C700-Fernbedienung zunächst [CD] und dann [■].
Pause	Berühren Sie [▶/]. • Mit einer erneuten Berührung setzen Sie die Wiedergabe fort. • Drücken Sie bei Verwendung der SU-C700/ST-C700-Fernbedienung zunächst [CD] und dann [▶/].
Überspringen	Berühren Sie [◀◀] oder [▶▶], um einen Titel zu überspringen. • Drücken Sie bei Verwendung der SU-C700/ST-C700-Fernbedienung zunächst [CD] und dann [◀◀] oder [▶▶].
Suchlauf	Halten Sie während der Wiedergabe [◀◀] oder [▶▶] gedrückt. • Wenn Sie die SU-C700/ST-C700-Fernbedienung verwenden, drücken Sie zunächst [CD] und halten dann entweder [◀◀] oder [▶▶] gedrückt.

Zufällige wiederholte Wiedergabe

- ① Berühren Sie wiederholt [MENU] zur Auswahl von "Random".
- ② Berühren Sie [◀◀, ▶▶], um ein Element auszuwählen, und berühren Sie dann [▶/||].

On	Alle Titel werden in zufälliger Reihenfolge wiederholt. • "RND ↻" wird angezeigt.
Off	Schaltet den Zufallswiederholungsmodus aus.



- Drücken Sie bei Verwendung der SU-C700/ST-C700-Fernbedienung zunächst [CD] und dann [RND]. (Noch einmal drücken, um den Zufallswiederholungsmodus auszuschalten.)
- Der zufällige Wiederholungsmodus wird auch ausgeschaltet, wenn Sie das Disc-Fach öffnen.

Wiederholte Wiedergabe

- ① Berühren Sie wiederholt [MENU] zur Auswahl von "Repeat".
- ② Berühren Sie [◀◀, ▶▶], um ein Element auszuwählen, und berühren Sie dann [▶/||].

1 Track	Nur der gewählte Titel wird abgespielt. • "1 ↻" wird angezeigt.
All Tracks	Alle Titel werden wiederholt. • "↻" wird angezeigt.
Off	Schaltet den Wiederholungsmodus aus.



- Drücken Sie bei Verwendung der SU-C700/ST-C700-Fernbedienung zunächst [CD] und dann [↻]. (Noch einmal drücken, um den Wiederholungsmodus auszuschalten.)
- Der Wiederholungsmodus wird auch ausgeschaltet, wenn Sie das Disc-Fach öffnen.

Anzeigeinformationen wie verbleibende Wiedergabezeit

- Nur über die SU-C700/ST-C700-Fernbedienung verfügbar:

1 Drücken Sie [CD].

2 Drücken Sie [INFO] während der Wiedergabe oder Pause.

Die angezeigten Informationen wechseln bei jedem Drücken der Taste.

Für CD-DA:

Die Anzeige ändert sich wie folgt; abgelaufene Wiedergabezeit des Titels, verbleibende Zeit des Titels und verbleibende Zeit der gesamten Disc (oder des gesamten Programms).

Für MP3/WMA:

Die Anzeige ändert sich wie folgt; Dateiname, Ordnername, Titelname, Künstlername, Albumname, Format etc.

Programmwiedergabe

Mit dieser Funktion können Sie bis zu 25 Titel programmieren.

- Nur über die SU-C700/ST-C700-Fernbedienung verfügbar:

1 Drücken Sie [PGM] im Stop-Modus.

- "PGM"-Bildschirm wird angezeigt.

2 Drücken Sie die Zifferntasten, um Titel auszuwählen.

- Wiederholen Sie diesen Schritt, um eine weitere Auswahl zu treffen.

3 Drücken Sie [▶/||], um mit der Wiedergabe zu beginnen.

Stopp	Drücken Sie [■]. • Der programmierte Inhalt wird beibehalten.
Überprüfen des programmierten Ordners	Drücken Sie [◀◀] oder [▶▶] im Stopp-Modus.
Hinzufügen von Tracks	Führen Sie die Schritte 2 bis 3 im Stopp-Modus durch.
Letzten Titel löschen	Drücken Sie [CLEAR] im Stopp-Modus. • Es ist nicht möglich, den gewünschten programmierten Track auszuwählen und zu löschen.
Abbrechen des Programm-Modus	Drücken Sie [PGM] im Stopp-Modus. "PGM" verschwindet. (Der programmierte Inhalt wird beibehalten)



- Der Programmspeicher wird geleert:
 - Wenn das Disc-Fach geöffnet ist.
 - Wenn das Gerät in den Standby- oder Aus-Modus geschaltet wird.
 - Es können keine Programmwiedergabeeinstellungen vorgenommen werden, während eine CD wiedergegeben wird.
 - Die zufällige wiederholte Wiedergabe ist während der Programmwiedergabe nicht möglich.
 - Sie können den Programmmodus auch abbrechen, indem Sie das Touch Panel an diesem Gerät bedienen.
- ① Berühren Sie wiederholt [MENU] zur Auswahl von "Play Mode".
 ② Berühren Sie [◀◀, ▶▶], um das Element auszuwählen, und berühren Sie dann [▶/||].

Auswahl von Ordnern und Dateien für MP3/WMA-CDs

Für MP3/WMA-CDs können Dateien (MP3/WMA-Dateien) hierarchisch sortiert werden, mit Ordnern, in denen sich Dateien und Unterordner befinden, wie im Folgenden abgebildet.

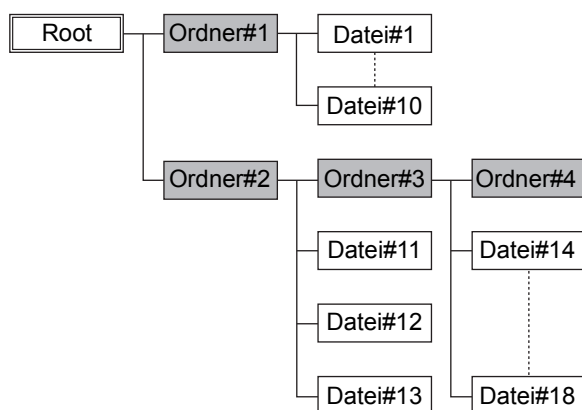

Wenn Sie keine bestimmte MP3/WMA-Datei oder einen bestimmten Ordner zur Wiedergabe auswählen, werden alle MP3/WMA-Dateien auf der CD in numerischer Reihenfolge abgespielt, beginnend mit Datei #1.

■ Auswahl von Dateien im Ordnermodus

Im Ordnermodus werden alle Ordner, in denen sich Dateien befinden, auf selber Ebene angezeigt, sodass Sie Dateien auswählen können, ohne sich dabei Gedanken um die Ordnerstruktur zu machen. Nehmen Sie die Auswahl vor, während die Disc gestoppt ist.

- Bedienung mit dem Touch Panel am Gerät:
 - ① Berühren Sie wiederholt [MENU] zur Auswahl von "Folder" und anschließend [▶/||].
 - Der erste Ordner wird angezeigt. ("Root" wird angezeigt, wenn es sich um den Root-Ordner handelt.)
 - ② Berühren Sie [◀◀, ▶▶].
 - Ein anderer Ordnername wird angezeigt.
 - ③ Berühren Sie [▶/||], um die Dateien in diesem Ordner auswählen zu können.
 - Berühren Sie [◀◀, ▶▶], um die Dateien im Ordner anzuzeigen.
 - Berühren Sie [■], um die Auswahl eines anderen Ordners zu ermöglichen und verschiedene Dateien auszuwählen.
 - ④ Berühren Sie [▶/||].
 - Die Wiedergabe startet für den angezeigten Ordner oder die angezeigte Datei.
 - Berühren Sie [■], um die Wiedergabe zu stoppen.

- Bedienung mit der SU-C700/ST-C700-Fernbedienung:
 - ① Drücken Sie [CD].
 - ② Drücken Sie [MENU].
 - ③ Drücken Sie wiederholt [▲, ▼] zur Auswahl von "Folder" und drücken Sie dann [OK].
 - Der erste Ordner wird angezeigt. ("Root" wird angezeigt, wenn es sich um den Root-Ordner handelt.)
 - ④ Drücken Sie [▲, ▼] oder [◀◀, ▶▶].
 - Ein anderer Ordnername wird angezeigt.
 - ⑤ Drücken Sie [▶] oder [OK], um die Dateien in diesem Ordner auswählen zu können.
 - ⑥ Der erste Dateiname im Ordner wird angezeigt.
 - Drücken Sie [▲, ▼] oder [◀◀, ▶▶], um die Dateien im Ordner anzuzeigen.
 - Drücken Sie [◀] oder [RETURN], um die Auswahl eines anderen Ordners zu ermöglichen und verschiedene Dateien auszuwählen.
 - ⑦ Drücken Sie [▶/||] oder [OK].
 - Die Wiedergabe startet für den angezeigten Ordner oder die angezeigte Datei.
 - Um den Vorgang an einem beliebigen Punkt abubrechen, drücken Sie [■].

■ Auswahl des Wiedergabemodus

Alle: Spielt alle Titel auf der CD ab.

1 Ordner: Spielt die Titel in einem Ordner ab.

- Bedienung mit dem Touch Panel am Gerät:
 - ① Berühren Sie wiederholt [MENU] zur Auswahl von "Play Mode".
 - ② Berühren Sie [◀◀, ▶▶], um das Element auszuwählen, und berühren Sie dann [▶/||].
- Bedienung mit der SU-C700/ST-C700-Fernbedienung:
 - ① Drücken Sie [CD].
 - ② Drücken Sie [MENU].
 - ③ Drücken Sie wiederholt [▲, ▼], um "Play Mode" auszuwählen.
 - ④ Wählen Sie mit [◀, ▶] eine Option aus und drücken Sie [OK].

Sonstige

Display-Helligkeit

Die Helligkeit des Gerätedisplays und die Stromanzeige können geändert werden.

- Bedienung mit dem Touch Panel am Gerät:

- 1 Berühren Sie wiederholt [MENU] zur Auswahl von "Dimmer".
- 2 Berühren Sie [◀◀, ▶▶], um das Element auszuwählen, und berühren Sie dann [▶/■].



- Drücken Sie bei Verwendung der SU-C700/ST-C700-Fernbedienung [DIMMER] zur Auswahl der Helligkeit.
- Wenn das Display ausgeschaltet wird, leuchtet es nur auf, wenn Sie dieses Gerät bedienen.
Bevor sich das Display wieder ausschaltet, wird "Display Off" ein paar Sekunden lang angezeigt.

Betriebsgeräusch-Einstellung

Sie können den Signalton ein-/ausschalten.

- Die werkseitige Standardeinstellung ist "On".
- Bedienung mit dem Touch Panel am Gerät:

- 1 Berühren Sie wiederholt [MENU] zur Auswahl von "Setup" und anschließend [▶/■].
- 2 Berühren Sie wiederholt [MENU] zur Auswahl von "Beep".
- 3 Berühren Sie [◀◀, ▶▶], um das Element auszuwählen, und berühren Sie dann [▶/■].
- 4 Berühren Sie [■] zweimal, wenn Sie mit den Einstellungen fertig sind.

- Bedienung mit der SU-C700/ST-C700-Fernbedienung:

- 1 Drücken Sie [CD].
- 2 Drücken Sie [MENU].
- 3 Drücken Sie wiederholt [▲, ▼] zur Auswahl von "Setup" und drücken Sie dann [OK].
- 4 Drücken Sie wiederholt [▲, ▼] zur Auswahl von "Beep".
- 5 Drücken Sie [◀, ▶] zur Auswahl von "On"/"Off" und drücken Sie dann [OK].
- 6 Drücken Sie [MENU], wenn Sie mit den Einstellungen fertig sind.

Auto-OFF-Funktion

Dieses Gerät ist darauf ausgelegt, den Stromverbrauch zu reduzieren und Energie einzusparen. Das Gerät wird automatisch in den Standby-Modus geschaltet, wenn kein Sound vorhanden ist und wenn es ca. 20 Minuten lang nicht verwendet wird.

- Die werkseitige Standardeinstellung ist "On".

Abbruch dieser Funktion

- Bedienung mit dem Touch Panel am Gerät:

- 1 Berühren Sie wiederholt [MENU] zur Auswahl von "Setup" und anschließend [▶/■].
- 2 Berühren Sie wiederholt [MENU] zur Auswahl von "AUTO OFF".
- 3 Berühren Sie [◀◀, ▶▶], um das Element auszuwählen, und berühren Sie dann [▶/■].
- 4 Berühren Sie [■] zweimal, wenn Sie mit den Einstellungen fertig sind.

- Bedienung mit der SU-C700/ST-C700-Fernbedienung:

- 1 Drücken Sie [CD].
- 2 Drücken Sie [MENU].
- 3 Drücken Sie wiederholt [▲, ▼] zur Auswahl von "Setup" und drücken Sie dann [OK].
- 4 Drücken Sie wiederholt [▲, ▼] zur Auswahl von "AUTO OFF".
- 5 Drücken Sie [◀, ▶] zur Auswahl von "Off" und drücken Sie dann [OK].
 - Um den Ausgang wieder zu aktivieren, wählen Sie "On".
- 6 Drücken Sie [MENU], wenn Sie mit den Einstellungen fertig sind.



- Die Auto-Aus-Funktion ist aktiv, bis sie ausgeschaltet wird, auch dann, wenn dieses Gerät ein- und ausgeschaltet wird.

CD EXTRA

Nehmen Sie Einstellungen zur Wiedergabe von CD EXTRA-Discs vor.

Audio: Gibt CD-DA-Daten wieder.

MP3/WMA: Gibt MP3/WMA-Daten wieder.

- Die werkseitige Standardeinstellung ist "Audio".

• Bedienung mit dem Touch Panel am Gerät:

- 1 Berühren Sie wiederholt [MENU] zur Auswahl von "Setup" und anschließend [▶/||].
- 2 Berühren Sie wiederholt [MENU] zur Auswahl von "CD EXTRA".
- 3 Berühren Sie [◀◀, ▶▶], um das Element auszuwählen, und berühren Sie dann [▶/||].

• Bedienung mit der SU-C700/ST-C700-Fernbedienung:

- 1 Drücken Sie [CD].
- 2 Drücken Sie [MENU].
- 3 Drücken Sie wiederholt [▲, ▼] zur Auswahl von "Setup" und drücken Sie dann [OK].
- 4 Drücken Sie wiederholt [▲, ▼] zur Auswahl von "CD EXTRA".
- 5 Wählen Sie mit [◀, ▶] eine Option aus und drücken Sie [OK].

Anhören von natürlicher klingendem Sound (Re-Master)

Durch das Re-Mastering erweitert sich das Wiedergabeband und es wird eine höhere Bit-Tiefe erzielt, um einen originalgetreuen natürlichen und raumfüllenden Klang zu erzeugen.

- Die werkseitige Standardeinstellung ist "Off".

• Bedienung mit dem Touch Panel am Gerät:

- 1 Berühren Sie wiederholt [MENU] zur Auswahl von "RE-MASTER".
- 2 Berühren Sie [◀◀, ▶▶], um das Element auszuwählen, und berühren Sie dann [▶/||].

• Bedienung mit der SU-C700/ST-C700-Fernbedienung:

- 1 Drücken Sie [CD].
- 2 Drücken Sie [RE-MASTER] zur Auswahl von "On"/"Off".

Festlegen der Abtastfrequenz-Obergrenze des Digitalausgangs

Sie können die Obergrenze für die Abtastfrequenz bei der Signalausgabe des digitalen Audioausgangs festlegen, wenn [RE-MASTER] die Einstellung "On" aufweist. Die übertragbaren Abtastfrequenzen hängen vom angeschlossenen Gerät ab. Details finden Sie in der Bedienungsanleitung des Geräts, das Sie angeschlossen haben.

- Die werkseitige Standardeinstellung ist "176.4kHz".
- Wir empfehlen Ihnen die Auswahl von "176.4kHz", wenn Sie dieses Gerät und SU-C700 als System verbunden haben. (⇒ 9)

• Bedienung mit dem Touch Panel am Hauptgerät:

- 1 Berühren Sie wiederholt [MENU] zur Auswahl von "Setup" und anschließend [▶/||].
- 2 Berühren Sie wiederholt [MENU] zur Auswahl von "Digital Output".
- 3 Berühren Sie [◀◀, ▶▶], um das Element auszuwählen, und berühren Sie dann [▶/||].
- 4 Berühren Sie [■] zweimal, wenn Sie mit den Einstellungen fertig sind.

• Bedienung mit der SU-C700/ST-C700-Fernbedienung:

- 1 Drücken Sie [CD].
- 2 Drücken Sie [MENU].
- 3 Drücken Sie wiederholt [▲, ▼] zur Auswahl von "Setup" und drücken Sie dann [OK].
- 4 Drücken Sie wiederholt [▲, ▼] zur Auswahl von "Digital Output".
- 5 Wählen Sie mit [◀, ▶] eine Option aus und drücken Sie [OK].
 - Sie können eine Abtastfrequenz von 44,1 kHz oder 176,4 kHz auswählen.
- 6 Drücken Sie [MENU], wenn Sie mit den Einstellungen fertig sind.



- Je nach der wiedergegebenen Musikquelle, kann die angewandte Einstellung weniger wirksam sein.
- Je nach der wiedergegebenen Musikquelle können die gewünschte Audioqualität und der gewünschte Klangfeldeffekt möglicherweise nicht erzielt werden. Schalten Sie diese Funktion in solchen Fällen aus.
- Es kann einige Zeit dauern, bis Audio ausgegeben wird, wenn Sie die Audioqualität eingestellt haben.
- Dies hat keine Auswirkungen auf den analogen Audioausgang.
- Bei einer Einstellung von 176,4 kHz wird je nach angeschlossenen Gerät möglicherweise kein Ton ausgegeben. Ist dies der Fall, wählen Sie 44,1 kHz aus. ([RE-MASTER] wird deaktiviert.)

Fernbedienungscode

Wenn ein anderes Gerät auf die mitgelieferte Fernbedienung reagiert, ändern Sie den Fernbedienungscode.

- Die werkseitige Standardeinstellung ist "Remote Mode 1".

- Nur über die SU-C700/ST-C700-Fernbedienung verfügbar:

Richten Sie die Fernbedienung auf dieses Gerät und halten Sie [OK] sowie die Zifferntaste mindestens 4 Sekunden lang gedrückt.

- Wenn der Code der Fernbedienung geändert wird, wird der neue Code einige Sekunden lang auf dem Display angezeigt.

[OK] + [1]	Stellen Sie den Code auf "Remote Mode 1"
[OK] + [2]	Stellen Sie den Code auf "Remote Mode 2"



- Wenn SU-C700/ST-C700 über die Systemsteuerfunktion verbunden ist, ändern Sie dessen Fernbedienungscode sowie den Fernbedienungscode für dieses Gerät.

Verwendung der Systemsteuerfunktion

Sie können dieses Gerät automatisch mit SU-C700 verknüpfen und die Geräte gemeinsam betreiben.

Vorbereitung

- ① Verbinden Sie dieses Gerät und SU-C700 mit den System-Anschlusskabeln und Koaxial-Digitalkabeln. (⇒ 9)
- ② Stellen Sie den Netzschalterhebel dieses Geräts und SU-C700 auf die [⏻/⏪]-Position.

■ Gleichzeitiges Schalten dieses Geräts und SU-C700 auf ein/Standby

- Wenn sich dieses Gerät und SU-C700 im Standby-Modus befinden, drücken Sie beim Zielen mit der SU-C700/ST-C700-Fernbedienung auf das Gerät [CD ⏻], damit dieses Gerät und SU-C700 automatisch eingeschaltet werden.

■ Automatisches Umschalten der Eingabequelle des Geräts SU-C700

Wenn Sie einen Bedienvorgang wie die Wiedergabe bei diesem Gerät ausführen, wird die Eingabequelle des SU-C700 automatisch auf "COAX2" umgeschaltet.



- Informationen zu den Bedienvorgängen für SU-C700 finden Sie auch in deren Bedienungsanleitungen.

Hinweise zu CDs

■ Kompatible CD

- Eine Disc mit dem CD-Logo.



- Dieses Gerät kann Discs wiedergeben, die dem CD-DA-Format entsprechen.
- Das Gerät kann einige Discs auf Grund der Aufnahmebedingungen unter Umständen nicht abspielen.
- Vor der Wiedergabe, finalisieren Sie die Disc auf dem Gerät, auf dem Sie aufgenommen wurde.

■ Kompatible MP3-Dateien

- Unterstütztes Format: Dateien mit der Erweiterung ".mp3" oder ".MP3".
- Kompatible Kompressionsrate: Zwischen 16 kbps und 320 kbps (Stereo).
- Abtastfrequenz: 32, 44,1, 48 kHz.
- Je nach Art der Erstellung der MP3-Dateien können diese u.U. nicht in der von Ihnen nummerierten Reihenfolge oder überhaupt nicht wiedergegeben werden.

■ Kompatible WMA-Dateien

- Unterstütztes Format: Dateien mit der Erweiterung ".wma" oder ".WMA".
- Kompatible Kompressionsrate: Zwischen 32 kbps und 192 kbps (Stereo).
- Je nach Art der Erstellung der WMA-Dateien können diese u.U. nicht in der von Ihnen nummerierten Reihenfolge oder überhaupt nicht wiedergegeben werden.

■ CD-R/RW

- Maximale Anzahl an Titeln und Alben: 499 Titel und 99 Alben (mit Root-Ordner).
- CD-Formate: ISO9660 Level 1 und Level 2 (mit Ausnahme von erweiterten Formaten).
- Das Gerät kann keine im Paketschreibverfahren aufgezeichneten Dateien wiedergeben.



- Auf diesem Gerät kann der Zeichencode "Windows-1252" dargestellt werden.

Fehlerbehebung

Vor dem Kundendienstruf kontrollieren Sie Folgendes. Wenn Sie bei einigen Kontrollpunkten Zweifel haben oder die in Ihrer Betriebsanleitung aufgeführten Angaben Ihr Problem nicht lösen können, wenden Sie sich an Ihren Händler.

Wärmeentwicklung dieses Geräts.

- Dieses Gerät wird warm, wenn es für eine längere Zeit verwendet wird. Dies ist kein Grund zur Beunruhigung.

So setzen Sie alle Einstellungen auf die werksseitigen Standardeinstellungen zurück.

Setzen Sie den Speicher in den folgenden Fällen zurück:

- Bei Drücken der Tasten erfolgt keine Reaktion.
- Sie möchten den Speicherinhalt löschen und zurücksetzen.
- Bedienung mit dem Touch Panel am Gerät:
 - ① Berühren Sie wiederholt [MENU] zur Auswahl von "Setup" und anschließend [▶/||].
 - ② Berühren Sie wiederholt [MENU] zur Auswahl von "Initialization".
 - ③ Berühren Sie [◀◀, ▶▶] zur Auswahl von "Yes" und anschließend [▶/||].
 - ④ Berühren Sie [◀◀, ▶▶] zur Auswahl von "Yes" und drücken Sie anschließend erneut [▶/||].
- Bedienung mit der SU-C700/ST-C700-Fernbedienung:
 - ① Drücken Sie [CD].
 - ② Drücken Sie [MENU].
 - ③ Drücken Sie wiederholt [▲, ▼] zur Auswahl von "Setup" und drücken Sie dann [OK].
 - ④ Drücken Sie wiederholt [▲, ▼] zur Auswahl von "Initialization" und drücken Sie dann [OK].
 - ⑤ Drücken Sie [◀, ▶] zur Auswahl von "Yes" und drücken Sie dann [OK].
 - ⑥ Drücken Sie [◀, ▶] zur Auswahl von "Yes" und drücken Sie anschließend erneut [OK].

Allgemeines

Während der Wiedergabe ist ein Brummtönen zu hören.

- Ein Netzkabel oder eine Leuchtstoffröhre befindet sich in der Nähe der Kabel. Halten Sie andere Elektrogeräte und Kabel von den Kabeln dieses Geräts fern.

Kein Ton.

- Überprüfen Sie die Lautstärke des angeschlossenen Geräts (Verstärker etc.).
- Prüfen Sie, ob die Kabelverbindungen mit den Eingangs- und Ausgangsanschlüssen fehlerhaft sind. Wenn dies der Fall ist, schalten Sie dieses Gerät aus und verbinden Sie die Kabel richtig.
- Setzen Sie die Stecker der zu verbindenden Kabel vollständig ein.

Der Sound wird unterbrochen.

- Je nach Ihrer Umgebung kann Audio während der Wiedergabe unterbrochen werden. Überprüfen Sie die Bedienungsanleitung des angeschlossenen Geräts sowie die Verbindung zum Gerät.

Die Wiedergabe startet nicht.

- Je nach Ihrer Umgebung oder Ihren angeschlossenen Geräten kann dies einige Zeit dauern.

Die Systemsteuerfunktion funktioniert nicht.

- Verbinden Sie das System-Anschlusskabel mit dem Systemanschluss [CONTROL2] des SU-C700.
- Verbinden Sie das Koaxial-Digitalkabel mit dem digitalen Audioeingangsanschluss [COAX2 IN] des SU-C700.

Das Gerät wird automatisch ausgeschaltet.

- Ist die Auto-Aus-Funktion aktiviert? (⇒ 14)
- Wenn der SU-C700 über die Systemsteuerfunktion mit diesem Gerät verbunden wird, wird dieses Gerät möglicherweise automatisch ausgeschaltet, wenn der SU-C700 ausgeschaltet wird. (⇒ 9, 16)

Platte

Falsche Anzeige oder die Wiedergabe beginnt nicht.

- Stellen Sie sicher, dass die Disc mit diesem Gerät kompatibel ist. (⇒ 17)
- Auf der Linse befindet sich Kondenswasser. Warten Sie ca. eine Stunde und versuchen Sie es erneut.
- Nicht finalisierte CD-R und CD-RW können nicht abgespielt werden.

Es dauert eine Zeit lang, bis die Wiedergabe startet.

- Es kann einige Zeit dauern, bis die Disc geladen wurde, wenn sich viele Titel und Ordner darauf befinden.

Fernbedienung (mit dem SU-C700/ST-C700 mitgeliefert)

Die Fernbedienung funktioniert nicht richtig.

- Um Interferenzen zu vermeiden, stellen Sie keine Objekte vor den Signalsensor. (⇒ 7)
- Ändern Sie den Fernbedienungscode, wenn andere Geräte auf diese Fernbedienung reagieren. (⇒ 16)
- Wenn SU-C700/ST-C700 als zu betreibendes Gerät ausgewählt ist, drücken Sie [CD] und versuchen Sie anschließend, den Vorgang erneut auszuführen. (⇒ 8)

Durch Drücken von [DIMMER] wird die Helligkeit des Displays und der Anzeigen vom SU-C700/ST-C700 geändert.

- [DIMMER] funktioniert für SU-C700/ST-C700 sowie für dieses Gerät. Schalten Sie das Gerät, dessen Helligkeitsstufe Sie beibehalten möchten, aus und drücken Sie [DIMMER].

Meldungen

Die folgenden Meldungen oder Servicenummern erscheinen unter Umständen auf dem Display des Gerätes.

“Full”

- Die Anzahl der programmierten Titel ist mehr als 25.

“Not Conditional”

- Die Funktion, die Sie verwenden möchten, ist mit den derzeitigen Einstellungen nicht verfügbar. Überprüfen Sie die Schritte und Einstellungen.

“No Disc”

- Legen Sie die wiederzugebende Disc ein (⇒ 11).

“No File”

- Legen Sie die wiederzugebende Disc ein (⇒ 11).
- Legen Sie eine Disc mit MP3/WMA-Dateien ein (⇒ 17).

“No Play”

- Es wurde eine CD eingelegt, die kein CD-DA-, MP3- oder WMA-Format hat. Sie kann nicht wiedergegeben werden.
- Überprüfen Sie den Inhalt. Sie können nur unterstützte Formate wiedergeben. (⇒ 17)

“Reading”

- Das Gerät überprüft die CD-Informationen. Nehmen Sie das Gerät in Betrieb nachdem diese Anzeige verloschen ist.

“Remote □” (“□” steht für eine Zahl.)

- Die Fernbedienung und das Gerät verwenden unterschiedliche Codes. Ändern Sie den Code an der Fernbedienung.
 - Wenn “Remote Mode 1” angezeigt wird, drücken und halten Sie [OK] und [1] für mindestens 4 Sekunden.
 - Wenn “Remote Mode 2” angezeigt wird, drücken und halten Sie [OK] und [2] für mindestens 4 Sekunden.

Technische Daten

■ ALLGEMEIN

Spannungsversorgung	AC 220 V bis 240 V, 50/60 Hz
Leistungsaufnahme	10 W
Stromverbrauch im Standby-Modus	Ca. 0,5 W
Stromverbrauch in ausgeschaltetem Zustand	Ca. 0,5 W
Abmessungen (B×H×T)	340 mm×78 mm×295 mm
Gewicht	Ca. 5,2 kg
Betriebstemperaturbereich	0 °C bis +40 °C
Betriebsfeuchtigkeitsbereich	35 % bis 80 % Rel. Feuchte (keine Kondensbildung)

■ ANSCHLUSS-TEIL

Analogausgang	
LINE OUT	Klinkenbuchse
Digitalausgang	
Optischer Digitalausgang	Optischer Anschluss
Koaxialer Digitalausgang	Klinkenbuchse
Systemanschluss	
Systemsteuerung	Ø3,5 mm Buchse

■ DISCTEIL

Wiedergabefähige Disc (8 cm oder 12 cm)	CD, CD-R/RW (CD-DA, MP3*1, WMA*1)
MP3	MPEG-1 Audio Layer 3*2
WMA	Windows Media Audio9*3
Aufnehmer	
Wellenlänge	790 nm
Laserleistung	KLASSE 1
Anzahl der Kanäle	2 Kanäle (Stereo)

■ ANALOGAUSGANG-ABSCHNITT

Kanal	2 Kanäle
Ausgangspegel	
LINE OUT	2,0 Vrms
Frequenzantwort	2 Hz bis 20 kHz (−0,5 dB)
THD+N	0,0018 % (1 kHz, 0 dB)
S/R	117 dB (IHF-A)
Dynamikumfang	100 dB (IHF-A)



- Änderungen der technischen Daten bleiben ohne vorherige Ankündigung vorbehalten.
- Die Gewichtsangaben und Abmessungen sind ungefähre Werte.

*1 ISO9660 Level-1, Level-2, Joliet, Romeo

Einzelsetzung empfohlen. Finalisierte Disc empfohlen.

*2 ID3-Tag: Ver.2(2.2/2.3) und Ver.1(1.0/1.1) unterstützt

*3 WMA9 Pro/WMA9 Lossless/WMA9 Voice werden nicht unterstützt. Dateien mit DRM werden nicht unterstützt.

Merci d'avoir porté votre choix sur cet appareil.

Veuillez lire attentivement les présentes instructions avant d'utiliser ce produit, et conserver ce manuel pour utilisation ultérieure.

■ Caractéristiques de cet appareil

Cet appareil offre les caractéristiques suivantes :

Remastérisation Haute-résolution

La fonction Remastérisation Haute-résolution permet l'expansion haute-précision de la bande passante et de la profondeur de bits pour une reproduction sonore de haute qualité à partir de CD musicaux et d'autres sources compressées.

Horloge maître de haute précision

Une horloge maître de haute précision, générée par des cristaux très précis, entraîne l'ensemble des circuits numériques, assurant une reproduction fidèle.

Circuit analogique de haute qualité

Équipé d'un DAC parallèle de haute précision indépendant L/R qui élimine les interférences d'un canal et reproduit un champ sonore riche.

■ Dispositifs recommandés

Nous vous recommandons l'utilisation de dispositifs Technics (en option) pour une qualité sonore supérieure.

Nom du produit	Numéro du modèle
Enceintes acoustiques	SB-C700
Lecteur réseau	ST-C700
Amplificateur intégré	SU-C700

Consignes de sécurité

AVERTISSEMENT

Appareil

- Pour réduire les risques d'incendie, d'électrocution ou de dommages au produit,
 - N'exposez pas cet appareil à la pluie, l'humidité, l'égouttement ou l'éclaboussure.
 - Ne placez pas d'objets remplis d'eau, tels que des vases, sur l'appareil.
 - Utiliser exclusivement les accessoires préconisés.
 - Ne retirez pas les caches.
 - Ne réparez pas l'appareil vous-même. Confiez l'entretien à un personnel qualifié.
 - Ne laissez pas d'objets métalliques tomber dans cet appareil.
 - Ne pas placer d'objets lourds sur cet appareil.

Cordon d'alimentation secteur

- Pour réduire les risques d'incendie, d'électrocution ou de dommages au produit,
 - Assurez-vous que la puissance du voltage fourni correspond au voltage inscrit sur l'appareil.
 - Branchez la prise secteur dans la prise électrique.
 - Ne pas tirer, plier ou placer des objets lourds sur le cordon.
 - Ne manipulez pas la prise avec les mains mouillées.
 - Tenez le corps de la prise secteur en la débranchant.
 - N'utilisez pas de prise secteur ni de prise de courant endommagées.
- La fiche secteur est le dispositif de déconnexion.
Installez cet appareil de sorte que la fiche secteur puisse être débranchée immédiatement de la prise de courant.

ATTENTION

Appareil

- Cet appareil utilise un laser. L'utilisation de commandes ou de réglages ou l'exécution de procédures autres que celles spécifiées ici peuvent provoquer une exposition à des radiations dangereuses.
- Ne placez pas de sources de flammes vives telles que bougies allumées sur cet appareil.
- Cet appareil peut être perturbé par des interférences causées par des téléphones mobiles pendant l'utilisation. En présence de telles interférences, éloignez le téléphone mobile de cet appareil.
- Cet appareil est destiné à être utilisé sous des climats tropicaux.

Emplacement

- Placez cet appareil sur une surface plane.
- Pour réduire les risques d'incendie, d'électrocution ou de dommages au produit,
 - N'installez pas et ne placez pas cet appareil dans une bibliothèque, un placard ni dans aucun autre espace réduit. Assurez-vous que l'appareil est bien ventilé.
 - Ne bloquez pas les ouvertures d'aération de cet appareil avec des journaux, nappes, rideaux ou objets similaires.
 - N'exposez pas cet appareil directement aux rayons du soleil, à des températures élevées, à une humidité élevée ni à des vibrations excessives.
- Ne soulevez pas et ne transportez pas cet appareil en le tenant pas ses leviers. Cela pourrait faire tomber l'appareil, causant des blessures ou un dysfonctionnement de celui-ci.

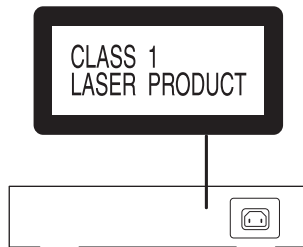

L'élimination des équipements usagés
Applicable uniquement dans les pays membres de l'Union européenne et les pays disposant de systèmes de recyclage.
Apposé sur le produit lui-même, sur son emballage, ou figurant dans la documentation qui l'accompagne, ce pictogramme indique que appareils électriques et électroniques usagés, doivent être séparées des ordures ménagères. Afin de permettre le traitement, la valorisation et le recyclage adéquats des appareils usagés, veuillez les porter à l'un des points de collecte prévus, conformément à la législation nationale en vigueur. En les éliminant conformément à la réglementation en vigueur, vous contribuez à éviter le gaspillage de ressources précieuses ainsi qu'à protéger la santé humaine et l'environnement. Pour de plus amples renseignements sur la collecte et le recyclage, veuillez vous renseigner auprès des collectivités locales.
Le non-respect de la réglementation relative à l'élimination des déchets est passible d'une peine d'amende.

Technologie d'encodage du son MPEG Layer-3 brevetée par Fraunhofer IIS et Thomson.

Windows Media et le logo Windows sont soit des marques de Microsoft Corporation, soit des marques déposées de Microsoft Corporation aux États-Unis et/ou dans d'autres pays.
Cet appareil est protégé par certains droits de propriété intellectuelle de Microsoft Corporation et de tiers. L'utilisation ou la distribution de cette technologie à l'extérieur de cet appareil est interdite sans une licence de Microsoft ou d'une filiale Microsoft autorisée et des tiers.

CAUTION - VISIBLE AND INVISIBLE LASER RADIATION WHEN OPEN. DO NOT STARE INTO BEAM.
CAUTION - CLASS 1M VISIBLE AND INVISIBLE LASER RADIATION WHEN OPEN, DO NOT VIEW DIRECTLY WITH OPTICAL INSTRUMENTS.
PRUDENCE - RADIATION LASER VISIBLE ET INVISIBLE QUAND L'APPAREIL EST OUVERT. NE PAS REGARDER LE FAISCEAU.
PRUDENCE - RADIATION LASER VISIBLE ET INVISIBLE DE CLASSE 1M QUAND L'APPAREIL EST OUVERT. NE JAMAIS REGARDER DIRECTEMENT AVEC DES INSTRUMENTS OPTIQUES.
VORSICHT - SICHTBARE UND UNSICHTBARE LASERSTRAHLEN BEI GEÖFFNETEM GERÄT. SCHAUEN SIE NIEMALS AUF DEN LASERSTRAHL.
VORSICHT - SICHTBARE UND UNSICHTBARE LASERSTRAHLEN DER KLASSE 1M BEI GEÖFFNETEM GERÄT. NIEMALS DIREKT MIT OPTISCHEN INSTRUMENTEN HIERAUF SCHAUEN.
注 意 - 開いたり部品をはずしたりするとレーザー光が出ます。ビームを直接見たり触れたりしないこと。

(À l'intérieur de l'appareil)

Table des matières

Consignes de sécurité.....	5	Lecture des CD	11
Accessoires	6	Autres	14
Entretien de l'appareil.....	6	Notes sur les CD.....	17
Guide de référence de la commande.....	7	Guide de dépannage	17
Préparatifs.....	9	Caractéristiques	19

A propos des descriptions dans ce mode d'emploi

- Les pages à consulter sont désignées par le signe "⇒ ○○".
- Les illustrations montrées peuvent être différentes de votre appareil.

Accessoires

- 1 Cordon d'alimentation secteur 1 Câble de connexion du système 1 Câble numérique coaxial

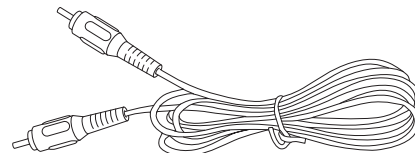
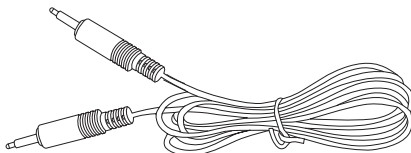
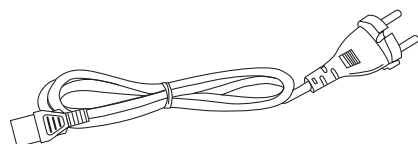

- Les références des produits fournies dans ce mode d'emploi sont correctes à compter de décembre 2014. Sous réserve de modifications.
- N'utilisez pas de cordon d'alimentation avec d'autres appareils.

Entretien de l'appareil

Débranchez le cordon d'alimentation secteur de la prise avant l'entretien. Nettoyez cet appareil à l'aide d'un chiffon doux.

- Si la saleté est importante, utilisez un chiffon mouillé bien essoré pour nettoyer la saleté, puis essuyez-le à l'aide un chiffon doux.
- N'utilisez pas de solvants, y compris essence, diluant, alcool, liquide vaisselle, lingette chimique, etc. Cela peut déformer le boîtier externe ou décoller le revêtement.

Guide de référence de la commande

Cet appareil

■ Avant

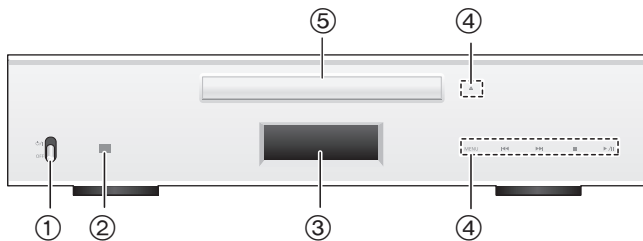

- ① **Interrupteur d'alimentation**
Pour mettre en marche/éteindre cet appareil.
 - La télécommande ne fonctionne pas lorsque l'interrupteur d'alimentation est baissé.
- ② **Capteur du signal de la télécommande**
Distance: Environ dans un rayon de 7 m directement vers l'avant
Angle: Environ 30° à gauche et à droite
 - La télécommande n'est pas fournie avec cet appareil.
Utilisez la télécommande fournie avec le SU-C700/ST-C700 pour contrôler cet appareil.
- ③ **Affichage**
- ④ **Commutateurs de commande de base**
Ces commutateurs fonctionnent simplement en touchant les symboles. Chaque fois que vous toucherez le commutateur, un bip sonore se fera entendre. (⇒ 14)
- ⑤ **Tiroir de disque**

■ Arrière

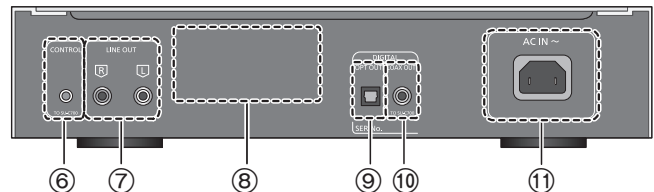

- ⑥ **Prise système [CONTROL] (⇒ 9)**
- ⑦ **Sortie audio analogique [LINE OUT] (⇒ 10)**
- ⑧ **Marquage d'identification du produit**
Le numéro du modèle est indiqué.
- ⑨ **Sortie audio numérique [OPT OUT] (⇒ 10)**
- ⑩ **Sortie audio numérique [COAX OUT] (⇒ 9)**
- ⑪ **Prise AC IN [AC IN ~] (⇒ 10)**

Télécommande (fournie avec le SU-C700/ST-C700)

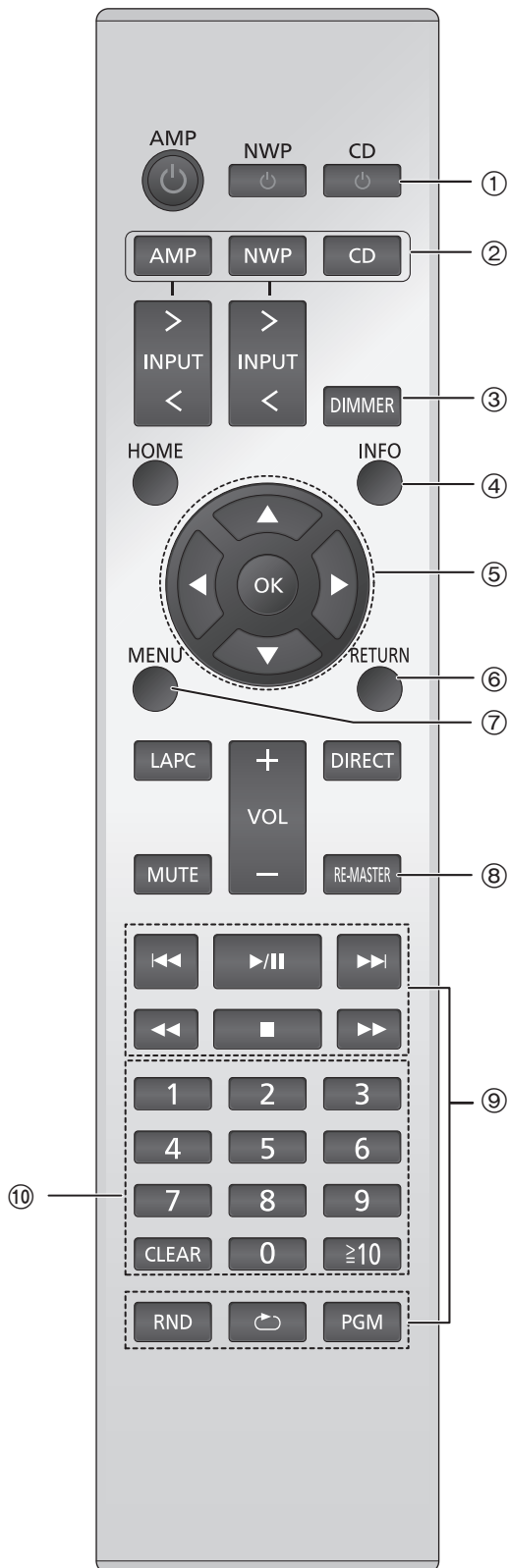

Utilisez la télécommande fournie avec le SU-C700/ST-C700 pour contrôler cet appareil.

Pour avoir des informations sur les modèles SU-C700/ST-C700, veuillez consulter leur mode d'emploi.

- ① **[CD ⏻]: Commutateur veille/marche**
Appuyez sur le commutateur de l'appareil à partir de mode marche vers le mode veille et vice et versa. En mode veille, l'appareil consomme une petite quantité d'énergie.
• La télécommande ne fonctionne pas lorsque l'interrupteur d'alimentation est baissé.
- ② **[AMP]/[NWP]/[CD]: Sélectionnez le périphérique à utiliser**
- ③ **[DIMMER]: Réglez la luminosité de l'écran d'affichage, etc. (⇒ 14)**
- ④ **[INFO]: Afficher les informations le contenu**
- ⑤ **[▲, ▼, ◀, ▶]/[OK]: Sélection/OK**
- ⑥ **[RETURN]: Retourne sur l'affichage précédent**
- ⑦ **[MENU]: Entre dans le menu (⇒ 13, 14, 15, 17)**
- ⑧ **[RE-MASTER]: Active/désactive Re-master (⇒ 15)**
- ⑨ **Touches de contrôle de base de la lecture**
- ⑩ **Touches numériques, etc.**
 - Pour sélectionner un numéro à 2 chiffres
Exemple:
16: [≥10] → [1] → [6]
 - Pour sélectionner un nombre à 3 chiffres
Exemple :
124 : [≥10] → [≥10] → [1] → [2] → [4]
 - [CLEAR]: Efface la valeur entrée.

Préparatifs

- Eteignez tous les appareils avant le branchement et lisez le mode d'emploi approprié.
- Ne branchez pas le cordon d'alimentation secteur avant que les autres raccordements soient effectués.
- Insérez les connecteurs des câbles à raccorder complètement.
- Ne pliez pas les câbles trop abruptement.

Branchement du contrôle de système au SU-C700

- Vous pouvez reproduire les signaux audio numériques de cet appareil et écouter de la musique.
- Vous pouvez lier automatiquement cet appareil au SU-C700 et les commander facilement à l'aide de la télécommande. (⇒ 16)

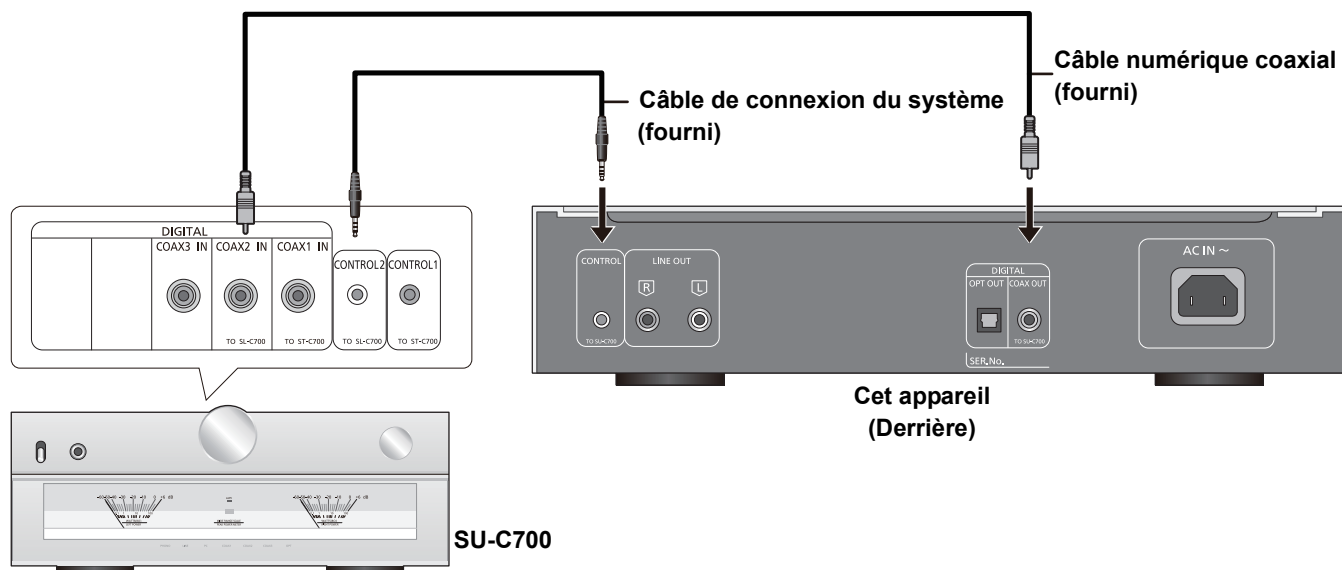

- N'utilisez aucun autre câble de connexion du système ou câble numérique coaxial à l'exception de celui fourni.
- Branchez le câble de connexion du système à la prise du système [CONTROL2] du SU-C700.
- Branchez le câble numérique coaxial à l'entrée audio numérique [COAX2 IN] du SU-C700.

Raccordement à un amplificateur et à un convertisseur D/A

Vous pouvez reproduire les signaux audio analogiques ou numériques de cet appareil et écouter de la musique.

ex:

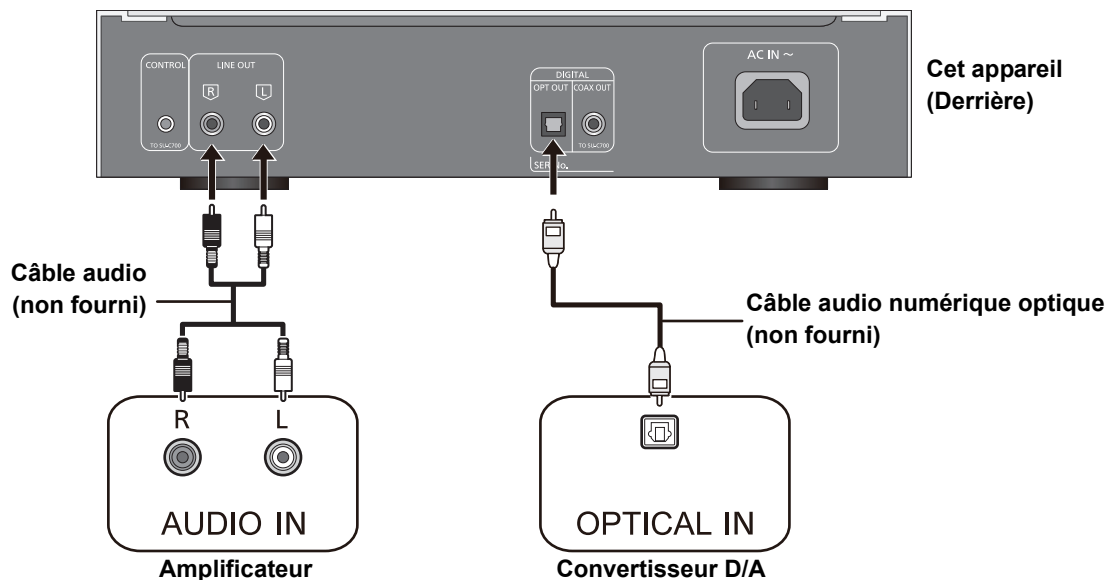

Connexion du câble d'alimentation secteur

À raccorder une fois tous les autres branchements effectués.

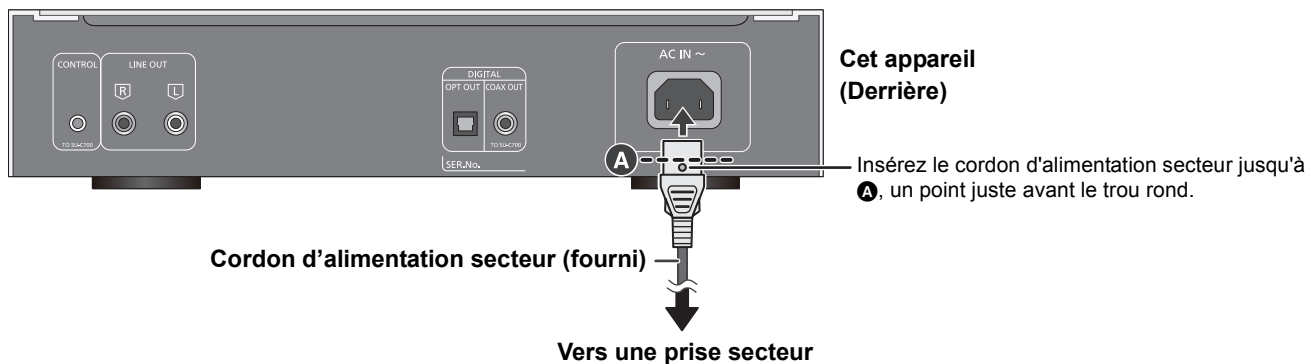

- Cet appareil consomme une petite quantité de courant (⇒ 19) même lorsque l'interrupteur d'alimentation est sur [OFF]. Débranchez la fiche de la prise électrique murale si vous ne devez plus utiliser l'appareil durant une période prolongée. Placez l'appareil de manière à ce que la fiche puisse être facilement débranchée.

Lecture des CD

Consultez "Notes sur les CD." (⇒ 17) pour avoir des informations sur les disques que cet appareil peut lire.

Préparation

- Mettez en marche le périphérique raccordé (amplificateur, etc.) et baissez son volume.

1 Relevez l'interrupteur d'alimentation de cet appareil sur la position [⏻/⏻].

2 Touchez [▲] sur l'appareil pour ouvrir le plateau et introduire un CD.

Placez l'étiquette vers le haut dans la bonne position au milieu du plateau du disque.

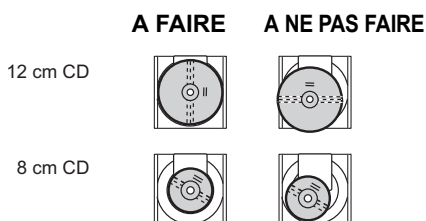

Touchez de nouveau [▲] pour fermer le plateau du disque.

3 Touchez [▶/||].

Réglez le volume du périphérique raccordé (amplificateur, etc.).

Commandes durant la lecture

Arrêt	Touchez [■]. • En utilisant la télécommande du SU-C700/ST-C700, appuyez d'abord sur [CD], puis appuyez sur [■].
Pause	Touchez [▶/]. • Touchez de nouveau pour redémarrer la lecture. • En utilisant la télécommande du SU-C700/ST-C700, appuyez d'abord sur [CD], puis appuyez sur [▶/].
Saut	Touchez [⏮] ou [⏭] pour sauter une piste. • En utilisant la télécommande du SU-C700/ST-C700, appuyez d'abord sur [CD], puis appuyez sur [⏮] ou [⏭].
Rechercher	Durant la lecture ou la pause, touchez quelques instants [⏮] ou [⏭]. • En utilisant la télécommande du SU-C700/ST-C700, appuyez d'abord sur [CD], puis appuyez quelques instants sur [⏮] ou sur [⏭].

■ Répétition aléatoire de la lecture

- ① Touchez plusieurs fois [MENU] pour sélectionner "Random".
- ② Touchez [⏮, ⏭] pour sélectionner un élément puis touchez [▶/||].

On	Toutes les pistes sont répétées aléatoirement. • "RND ↻" s'affiche.
Off	Désactive le mode de répétition aléatoire.



- En utilisant la télécommande du SU-C700/ST-C700, appuyez d'abord sur [CD], puis appuyez sur [RND]. (Appuyez de nouveau pour désactiver le mode de répétition aléatoire.)
- Le mode de répétition aléatoire se désactive également lorsque vous ouvrez le plateau du disque.

■ Répétition de la lecture

- ① Touchez plusieurs fois [MENU] pour sélectionner "Repeat".
- ② Touchez [⏮, ⏭] pour sélectionner un élément puis touchez [▶/||].

1 Track	Ne joue que la piste sélectionnée. • "1 ↻" s'affiche.
All Tracks	Toutes les pistes sont répétées. • "↻" s'affiche.
Off	Désactive le mode répétition.



- En utilisant la télécommande du SU-C700/ST-C700, appuyez d'abord sur [CD], puis appuyez sur [↻]. (Appuyez de nouveau pour désactiver le mode répétition.)
- Le mode répétition se désactive également lorsque vous ouvrez le plateau du disque.

Visualisation des informations comme la durée de lecture restante

- Disponible uniquement à partir de la télécommande du SU-C700/ST-C700 :

1 Appuyez sur [CD].

2 Appuyez sur [INFO] durant la lecture ou la pause.

Les informations affichées changent chaque fois que vous appuyez sur la touche.

Pour les CD-DA :

L'affichage change ainsi; durée de lecture écoulée de la piste, durée restante de la piste, et durée restante du disque entier (ou du programme entier).

Pour MP3/WMA :

L'affichage change ainsi; nom du fichier, nom du dossier, nom du titre, nom de l'artiste, nom de l'album, format, etc.

Lecture du programme

Cette fonction permet de programmer un maximum de 25 pages.

- Disponible uniquement à partir de la télécommande du SU-C700/ST-C700 :

1 Appuyez sur [PGM] en mode arrêt.

- L'écran "PGM" s'affichera.

2 Appuyez sur les touches numériques pour sélectionner les pistes.

- Répétez cette étape pour effectuer davantage de sélection.

3 Appuyez sur [▶/||] pour lancer la lecture.

Arrêt	Appuyez sur [■]. <ul style="list-style-type: none">• Le contenu programmé est conservé.
Vérifie l'ordre programmé	Appuyez sur [◀◀] ou [▶▶] en mode d'arrêt.
Ajout de pistes	Effectuez les étapes 2 et 3 en mode arrêt.
Effacer la dernière plage	Appuyez sur [CLEAR] en mode d'arrêt. <ul style="list-style-type: none">• Il n'est pas possible de sélectionner et d'effacer la piste programmée désirée.
Annuler le mode de lecture programmée	Appuyez sur [PGM] en mode d'arrêt. "PGM" disparaît. (Le contenu programmé est conservé)



- La mémoire du programme sera effacée:
 - Lorsque le plateau du disque est ouvert.
 - Lorsque l'appareil est mis en mode veille ou en mode arrêt.
 - La configuration de la lecture programmée est impossible durant la lecture d'un CD.
 - La répétition aléatoire de la lecture est impossible durant la lecture du programme.
 - Vous pouvez également annuler le mode programme en utilisant l'écran tactile de cet appareil.
- ① Touchez plusieurs fois [MENU] pour sélectionner "Play Mode".
 - ② Touchez [◀◀, ▶▶] pour sélectionner l'élément puis touchez [▶/||].

Sélection des dossiers et fichiers pour les CD MP3/WMA

Avec les CD MP3/WMA, les fichiers (fichiers MP3/WMA files) peuvent être organisés sous forme d'arborescence, avec des dossiers contenant des fichiers et des sous-dossiers, comme montré ci-dessous.

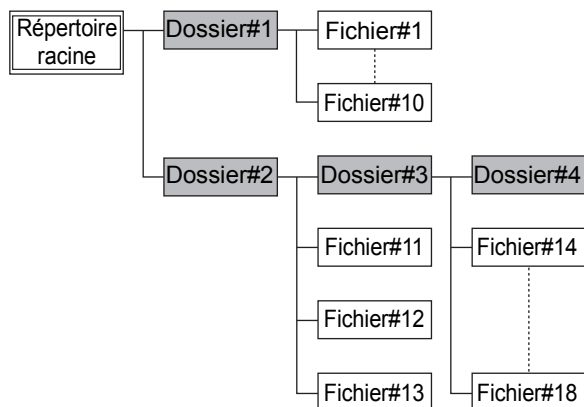

Si vous ne sélectionnez pas de fichier MP3/WMA ou de dossier pour la lecture, tous les fichiers MP3/WMA du CD seront lus par ordre numérique en commençant par le fichier #1.

■ Sélection des fichiers en mode dossier

En mode dossier, tous les dossiers contenant des fichiers sont montrés sur le même niveau, vous pouvez donc sélectionner des fichiers sans vous soucier de la structure des dossiers. Sélectionnez lorsque le disque est arrêté.

- Commande avec l'écran tactile de l'appareil :
 - ① Touchez plusieurs fois [MENU] pour sélectionner "Folder" puis touchez [▶/||].
 - Le premier dossier s'affiche. ("Root" est affiché s'il s'agit du répertoire racine.)
 - ② Touchez [◀◀, ▶▶].
 - Le nom d'un autre dossier s'affiche.
 - ③ Touchez [▶/||] de manière à pouvoir sélectionner les fichiers dans ce dossier.
 - Touchez [◀◀, ▶▶] pour afficher les fichiers du dossier.
 - Touchez [■] pour permettre la sélection d'un dossier différent et sélectionnez des fichiers différents.
 - ④ Touchez [▶/||].
 - La lecture du dossier ou fichier affiché démarre.
 - Touchez [■] pour arrêter la lecture.

- Commande avec la télécommande du SU-C700/ST-C700 :
 - ① Appuyez sur [CD].
 - ② Appuyez sur [MENU].
 - ③ Appuyez plusieurs fois sur [▲, ▼] pour sélectionner "Folder" puis appuyez sur [OK].
 - Le premier dossier s'affiche. ("Root" est affiché s'il s'agit du répertoire racine.)
 - ④ Appuyez sur [▲, ▼] ou [◀◀, ▶▶].
 - Le nom d'un autre dossier s'affiche.
 - ⑤ Appuyez sur [▶] ou [OK] de manière à pouvoir sélectionner les fichiers dans ce dossier.
 - ⑥ Le nom du premier fichier du dossier s'affiche.
 - Appuyez sur [▲, ▼] ou [◀◀, ▶▶] pour afficher les fichiers du dossier.
 - Appuyez sur [◀] ou [RETURN] pour permettre la sélection d'un dossier différent et sélectionnez des fichiers différents.
 - ⑦ Appuyez sur [▶/||] ou [OK].
 - La lecture du dossier ou fichier affiché démarre.
 - Pour annuler la procédure à n'importe quel niveau, appuyez sur [■].

■ Sélection du mode lecture

Tout : Lit toutes les pistes du CD.

1 Dossier : Lit les pistes d'un dossier.

- Commande avec l'écran tactile de l'appareil :
 - ① Touchez plusieurs fois [MENU] pour sélectionner "Play Mode".
 - ② Touchez [◀◀, ▶▶] pour sélectionner l'élément puis touchez [▶/||].

- Commande avec la télécommande du SU-C700/ST-C700 :
 - ① Appuyez sur [CD].
 - ② Appuyez sur [MENU].
 - ③ Appuyez plusieurs fois sur [▲, ▼] pour sélectionner "Play Mode".
 - ④ Appuyez sur [◀, ▶] pour sélectionner un élément puis appuyez sur [OK].

Autres

Luminosité de l'afficheur

La luminosité de l'afficheur de cet appareil et de l'indicateur d'alimentation peut être changée.

- Commande avec l'écran tactile de l'appareil :

- 1 Touchez plusieurs fois [MENU] pour sélectionner "Dimmer".
- 2 Touchez [◀◀, ▶▶] pour sélectionner l'élément puis touchez [▶/■].



- En utilisant la télécommande du SU-C700/ST-C700, appuyez sur [DIMMER] pour sélectionner la luminosité.
- Si l'afficheur est éteint, il ne s'allumera que lorsque vous actionnez cet appareil. Avant que l'afficheur s'éteigne à nouveau, "Display Off" s'affichera pendant quelques secondes.

Configuration du son de fonctionnement

Vous pouvez activer/désactiver le bip sonore.

- Le réglage d'usine par défaut est "On".
- Commande avec l'écran tactile de l'appareil :

- 1 Touchez plusieurs fois [MENU] pour sélectionner "Setup" puis touchez [▶/■].
- 2 Touchez plusieurs fois [MENU] pour sélectionner "Beep".
- 3 Touchez [◀◀, ▶▶] pour sélectionner l'élément puis touchez [▶/■].
- 4 Touchez deux fois [■] à la fin du réglage.

- Commande avec la télécommande du SU-C700/ST-C700 :

- 1 Appuyez sur [CD].
- 2 Appuyez sur [MENU].
- 3 Appuyez plusieurs fois sur [▲, ▼] pour sélectionner "Setup" puis appuyez sur [OK].
- 4 Appuyez plusieurs fois sur [▲, ▼] pour sélectionner "Beep".
- 5 Appuyez sur [◀, ▶] pour sélectionner "On"/"Off" puis appuyez sur [OK].
- 6 Appuyez sur [MENU] à la fin du réglage.

Fonction d'arrêt automatique

Cet appareil est conçu pour conserver et économiser sa consommation d'énergie. L'appareil passera automatiquement en mode veille s'il n'émet aucun son et s'il n'est pas utilisé pendant environ 20 minutes.

- Le réglage d'usine par défaut est "On".

Pour annuler cette fonction

- Commande avec l'écran tactile de l'appareil :

- 1 Touchez plusieurs fois [MENU] pour sélectionner "Setup" puis touchez [▶/■].
- 2 Touchez plusieurs fois [MENU] pour sélectionner "AUTO OFF".
- 3 Touchez [◀◀, ▶▶] pour sélectionner l'élément puis touchez [▶/■].
- 4 Touchez deux fois [■] à la fin du réglage.

- Commande avec la télécommande du SU-C700/ST-C700 :

- 1 Appuyez sur [CD].
- 2 Appuyez sur [MENU].
- 3 Appuyez plusieurs fois sur [▲, ▼] pour sélectionner "Setup" puis appuyez sur [OK].
- 4 Appuyez plusieurs fois sur [▲, ▼] pour sélectionner "AUTO OFF".
- 5 Appuyez sur [◀, ▶] pour sélectionner "Off" puis appuyez sur [OK].
 - Pour activer de nouveau la sortie, sélectionnez "On".
- 6 Appuyez sur [MENU] à la fin du réglage.



- La fonction d'arrêt automatique marche sauf si vous la désactivez, même si vous éteignez et remettez en marche cet appareil.

CD EXTRA

Effectuez les réglages pour lire les disques CD EXTRA.

Audio : Lit les données CD-DA.

MP3/WMA : Lit les données MP3/WMA.

- Le réglage d'usine par défaut est "Audio".

• Commande avec l'écran tactile de l'appareil :

- 1 Touchez plusieurs fois [MENU] pour sélectionner "Setup" puis touchez [▶/■].
- 2 Touchez plusieurs fois [MENU] pour sélectionner "CD EXTRA".
- 3 Touchez [◀◀, ▶▶] pour sélectionner l'élément puis touchez [▶/■].

• Commande avec la télécommande du SU-C700/ST-C700 :

- 1 Appuyez sur [CD].
- 2 Appuyez sur [MENU].
- 3 Appuyez plusieurs fois sur [▲, ▼] pour sélectionner "Setup" puis appuyez sur [OK].
- 4 Appuyez plusieurs fois sur [▲, ▼] pour sélectionner "CD EXTRA".
- 5 Appuyez sur [◀, ▶] pour sélectionner un élément puis appuyez sur [OK].

Écoute d'un son plus naturel (Remastérisation)

Le remastérisation élargit la bande de lecture et permet d'obtenir une profondeur de bits supérieure pour reproduire un son naturel et expansif proche de la musique originale.

- Le réglage d'usine par défaut est "Off".

• Commande avec l'écran tactile de l'appareil :

- 1 Touchez plusieurs fois [MENU] pour sélectionner "RE-MASTER".
- 2 Touchez [◀◀, ▶▶] pour sélectionner l'élément puis touchez [▶/■].

• Commande avec la télécommande du SU-C700/ST-C700 :

- 1 Appuyez sur [CD].
- 2 Appuyez sur [RE-MASTER] pour sélectionner "On"/"Off".

Configuration de la limite supérieure de la fréquence d'échantillonnage durant la sortie numérique.

Vous pouvez définir la limite supérieure de la fréquence d'échantillonnage des signaux provenant de la sortie audio numérique lorsque [RE-MASTER] est sur "On". La fréquence d'échantillonnage que vous pouvez retransmettre dépend de l'appareil que vous avez raccordé. Consultez le mode d'emploi de l'appareil que vous avez raccordé pour avoir des détails.

- Le réglage d'usine par défaut est "176.4kHz".
- Nous vous conseillons de sélectionner "176.4kHz" si vous avez raccordé cet appareil et le SU-C700 comme un système. (⇒ 9)

• Commande avec l'écran tactile de l'appareil :

- 1 Touchez plusieurs fois [MENU] pour sélectionner "Setup" puis touchez [▶/■].
- 2 Touchez plusieurs fois [MENU] pour sélectionner "Digital Output".
- 3 Touchez [◀◀, ▶▶] pour sélectionner l'élément puis touchez [▶/■].
- 4 Touchez deux fois [■] à la fin du réglage.

• Commande avec la télécommande du SU-C700/ST-C700 :

- 1 Appuyez sur [CD].
- 2 Appuyez sur [MENU].
- 3 Appuyez plusieurs fois sur [▲, ▼] pour sélectionner "Setup" puis appuyez sur [OK].
- 4 Appuyez plusieurs fois sur [▲, ▼] pour sélectionner "Digital Output".
- 5 Appuyez sur [◀, ▶] pour sélectionner un élément puis appuyez sur [OK].
 - Vous pouvez sélectionner une fréquence d'échantillonnage de 44,1 kHz ou de 176,4 kHz.
- 6 Appuyez sur [MENU] à la fin du réglage.



- Selon la source musicale que vous écoutez, le paramètre appliqué peut être moins efficace.
- Selon la source musicale que vous écoutez, il peut être impossible d'atteindre la qualité audio et l'effet de champ sonore désirés. Dans ce cas, désactivez la fonction.
- Si cela prend du temps pour reproduire le son lorsque vous avez réglé la qualité du son.
- Ceci n'a aucun effet sur la sortie audio analogique.
- En fonction de l'appareil que vous avez raccordé, le son pourrait ne pas être retransmis si vous avez sélectionné 176,4 kHz. Sélectionnez 44,1 kHz si cela arrive. ([RE-MASTER] sera désactivé.)

Code de la télécommande

Si un autre équipement répond à la télécommande fournie, changez le code de la télécommande.

- Le réglage d'usine par défaut est "Remote Mode 1".
- Disponible uniquement à partir de la télécommande du SU-C700/ST-C700 :

Pointez la télécommande vers cet appareil, puis appuyez sur [OK] et la touche numérique pendant au moins 4 secondes.

- Lorsque le code de la télécommande est changé, le nouveau code est indiqué sur l'afficheur pendant quelques secondes.

[OK] + [1]	Réglez le code sur "Remote Mode 1"
[OK] + [2]	Réglez le code sur "Remote Mode 2"



- Lorsque le SU-C700/ST-C700 est branché via la fonction de contrôle du système, changez le code de sa télécommande ainsi que le code de la télécommande de cet appareil.

Utilisation de la fonction de contrôle du système

Vous pouvez lier automatiquement cet appareil au SU-C700 pour les utiliser.

Préparation

- ① Raccordez cet appareil et le SU-C700 à l'aide des câbles de connexion du système et les câbles numériques coaxiaux. (⇒ 9)
- ② Mettez l'interrupteur d'alimentation de cet appareil et du modèle SU-C700 sur la position [⏻/I].

■ Passez simultanément cet appareil et le modèle SU-C700 sur marche/veille

- Lorsque cet appareil et le SU-C700 sont en mode veille, tout en pointant la télécommande du SU-C700/ST-C700 vers cet appareil, appuyez sur [CD ⏻] pour que cet appareil et le SU-C700 s'allument automatiquement.

■ Changement automatique de la source d'entrée du SU-C700

Lorsque vous effectuez une action comme la lecture sur cet appareil, la source d'entrée du SU-C700 passe automatiquement sur "COAX2".



- Pour avoir des informations sur les modèles SU-C700, veuillez consulter leur mode d'emploi.

Notes sur les CD.

■ Compatible CD

- Un disque avec le logo CD.



- Cet appareil peut lire des disques conformes au format CD-DA.
- Cet appareil pourrait ne pas être en mesure de lire certains disques en fonction des conditions de leur enregistrement.
- Avant de le lire, finalisez le disque avec le dispositif qui a servi à l'enregistrer.

■ Compatible avec les fichiers MP3

- Format pris en charge: Fichiers ".mp3" ou ".MP3".
- Taux de compression compatible: Entre 16 kbps et 320 kbps (stéréo).
- Taux d'échantillonnage : 32, 44,1, 48 kHz.
- Selon la manière dont vous avez créé les fichiers MP3, ceux-ci peuvent ne pas être lus dans l'ordre auquel vous les avez numérotés ou bien ne pas être lus du tout.

■ Compatible avec les fichiers WMA

- Format pris en charge: Fichiers ".wma" ou ".WMA".
- Taux de compression compatible: Entre 32 kbps et 192 kbps (stéréo).
- Selon la manière dont vous avez créé les fichiers WMA, ceux-ci peuvent ne pas être lus dans l'ordre auquel vous les avez numérotés ou bien ne pas être lus du tout.

■ CD-R/RW

- Nombre maximum de pistes et d'albums : 499 pistes et 99 albums (Répertoire racine inclus).
- Format des disques: ISO9660 niveau 1 et niveau 2 (sauf pour les formats étendus).
- Cet appareil ne peut pas lire les fichiers enregistrés en mode paquet.



- Cet appareil peut afficher le jeu de caractères "Windows-1252".

Guide de dépannage

Avant de contacter l'assistance, effectuez les contrôles suivants. Si vous avez des doutes sur certains points, ou si les solutions fournies dans le guide suivant ne permettent pas de trouver une solution, contactez votre revendeur pour connaître la marche à suivre.

Accumulation de chaleur de cet appareil.

- Cet appareil chauffe lorsqu'il est utilisé pendant longtemps. Ceci ne doit causer aucune inquiétude.

Pour remettre tous les paramètres sur leurs réglages d'usine par défaut

Si une des situations suivantes se produit, réinitialisez la mémoire:

- Aucune réponse lorsque les touches sont actionnées.
- Si vous désirez effacer et réinitialiser le contenu de la mémoire.
- Commande avec l'écran tactile de l'appareil :
 - ① Touchez plusieurs fois [MENU] pour sélectionner "Setup" puis touchez [▶/||].
 - ② Touchez plusieurs fois [MENU] pour sélectionner "Initialization".
 - ③ Touchez [◀◀, ▶▶] pour sélectionner "Yes" puis touchez [▶/||].
 - ④ Touchez [◀◀, ▶▶] pour sélectionner "Yes" puis appuyez de nouveau sur [▶/||].
- Commande avec la télécommande du SU-C700/ST-C700 :
 - ① Appuyez sur [CD].
 - ② Appuyez sur [MENU].
 - ③ Appuyez plusieurs fois sur [▲, ▼] pour sélectionner "Setup" puis appuyez sur [OK].
 - ④ Appuyez plusieurs fois sur [▲, ▼] pour sélectionner "Initialization" puis appuyez sur [OK].
 - ⑤ Appuyez sur [◀, ▶] pour sélectionner "Yes" puis appuyez sur [OK].
 - ⑥ Appuyez sur [◀, ▶] pour sélectionner "Yes" puis appuyez de nouveau sur [OK].

Général

Un son de "bourdonnement" peut être émis au cours de la lecture.

- Un cordon d'alimentation secteur ou une lumière fluorescente se trouve près des câbles. Conservez les autres appareils et cordons loin des câbles de cet appareil.

Pas de son.

- Vérifiez le volume du périphérique raccordé (amplificateur, etc.).
- Vérifiez pour voir si le branchement des câbles aux prises d'entrée et de sortie est incorrect. Si c'est le cas, éteignez cet appareil et rebranchez correctement les câbles.
- Insérez les connecteurs des câbles à raccorder complètement.

Le son est coupé.

- En fonction de votre environnement, le son peut être coupé durant la lecture. Vérifiez le mode d'emploi du périphérique raccordé et la connexion au périphérique.

La lecture ne démarre pas.

- En fonction de votre environnement ou des périphériques raccordés, cela peut prendre un certain temps.

La fonction de contrôle de système ne marche pas.

- Branchez le câble de connexion du système à la prise du système [CONTROL2] du SU-C700.
- Branchez le câble numérique coaxial à l'entrée audio numérique [COAX2 IN] du SU-C700.

L'appareil s'éteint automatiquement.

- Est-ce que la fonction d'arrêt automatique est active? (⇒ 14)
- Si le SU-C700 est raccordé à cet appareil via la fonction de contrôle du système, cet appareil peut s'éteindre automatiquement si vous éteignez le SU-C700. (⇒ 9, 16)

Disque

L'affichage est incorrect ou la lecture ne démarre pas.

- Assurez-vous que le disque est compatible avec cet appareil. (⇒ 17)
- Il y a de l'humidité sur la lentille. Attendez environ une heure et essayez de nouveau.
- Les CD-R et CD-RW non finalisés ne peuvent pas être lus.

La lecture prend du temps pour démarrer.

- Cela peut prendre du temps pour que le disque se charge s'il possède beaucoup de pistes ou de dossiers.

Télécommande

(Fournie avec le SU-C700/ST-C700)

La télécommande ne fonctionne pas correctement.

- Pour éviter les interférences, veillez à ne placer aucun objet devant le capteur de signal. (⇒ 7)
- Changez le code de la télécommande si aucun appareil ne réagit à cette télécommande. (⇒ 16)
- Si le SU-C700/ST-C700 est sélectionné pour être l'appareil à utiliser, appuyez sur [CD] et puis réessayez. (⇒ 8)

Appuyer sur [DIMMER] change la luminosité de l'afficheur, de l'éclairage et de l'indicateur du SU-C700/ST-C700.

- [DIMMER] fonctionne pour le modèle SU-C700/ST-C700 aussi bien que pour cet appareil. Éteignez le périphérique sur lequel vous désirez conserver le niveau de luminosité, puis appuyez sur [DIMMER].

Messages

Les messages ou codes de service suivants peuvent apparaître sur l'afficheur de l'appareil.

“Full”

- Il y a plus de 25 pistes programmées.

“Not Conditional”

- La fonction que vous avez essayé d'utiliser n'est pas disponible avec la configuration actuelle. Vérifiez les étapes et les paramètres.

“No Disc”

- Insérez le disque qui doit être lu (⇒ 11).

“No File”

- Insérez le disque qui doit être lu (⇒ 11).
- Introduisez un disque possédant des fichiers MP3/WMA (⇒ 17).

“No Play”

- Un CD qui n'est ni au format CD-DA ni au format MP3 ou WMA a été inséré. Il ne peut pas être lu.
- Examinez le contenu. Vous pouvez uniquement lire le format pris en charge. (⇒ 17)

“Reading”

- L'appareil contrôle les informations du CD. Après la disparition de cet affichage, démarrez l'opération.

“Remote □” (“□” représente un chiffre.)

- La télécommande et cet appareil utilisent des codes différents. Changez le code de la télécommande.
 - Lorsque “Remote Mode 1” s'affiche, appuyez sur [OK] et [1] pendant au moins 4 secondes.
 - Lorsque “Remote Mode 2” s'affiche, appuyez sur [OK] et [2] pendant au moins 4 secondes.

Caractéristiques

■ GÉNÉRALITÉS

Alimentation électrique	AC 220 V à 240 V, 50/60 Hz
Consommation d'énergie	10 W
Consommation d'énergie en mode veille	Environ 0,5 W
Consommation d'énergie en mode désactivé	Environ 0,5 W
Dimensions (L×H×P)	340 mm×78 mm×295 mm
Masse	Environ 5,2 kg
Plage de température en fonctionnement	0 °C à +40 °C
Plage d'humidité de fonctionnement	35 % à 80 % RH (sans condensation)

■ SECTION CONNECTEUR

Sortie analogique	
LINE OUT	Prise jack
Sortie numérique	
Sortie optonumérique	Prise optique
Sortie numérique coaxiale	Prise jack
Port système	
Contrôle de système	Ø3,5 mm jack

■ SECTION DISQUE

Disque lisible (8 cm ou 12 cm)	CD, CD-R/RW (CD-DA, MP3*1, WMA*1)
MP3	MPEG-1 Audio Layer 3*2
WMA	Windows Media Audio9*3
Capteur	
Longueur d'onde	790 nm
Faisceau laser	CLASSE 1
Canal	2 canaux (Stéréo)

■ SECTION SORTIE ANALOGIQUE

Canal	2 canaux
Niveau de sortie	
LINE OUT	2,0 Vrms
Réponse de fréquence	2 Hz à 20 kHz (−0,5 dB)
THD+N	0,0018 % (1 kHz, 0 dB)
S/N	117 dB (IHF-A)
Plage dynamique	100 dB (IHF-A)



- Ces caractéristiques peuvent être soumises à des changements sans avis préalable.
- La masse et les dimensions sont approximatives.

*1 ISO9660 Level-1, Level-2, Joliet, Romeo
Session unique recommandée. Disque finalisé recommandé.

*2 ID3 tag : ver.2(2.2/2.3) et ver.1(1.0/1.1) pris en charge

*3 Ne prend pas en charge le WMA9 Pro/WMA9 Lossless/WMA9 Voice. Ne prend pas en charge les fichiers avec DRM.

La ringraziamo dell'acquisto di questo prodotto.

Leggere attentamente queste istruzioni prima di utilizzare il presente prodotto, e conservare questo manuale per usi futuri.

■ Funzioni di questa unità

Questa unità offre le seguenti funzioni:

Re-master alta risoluzione

La funzione Re-master alta risoluzione consente una espansione di elevata precisione della larghezza di banda e della profondità in bit per la riproduzione audio di alta qualità da CD musicali ed altri formati compressi.

Master clock di alta precisione

Un master clock di alta precisione, generato da cristalli molto precisi, controlla tutti i circuiti digitali, assicurando una riproduzione accurata.

Circuito analogico di alta qualità

Munito di DAC parallelo ad alta precisione indipendente per i canali sinistro e destro che elimina l'interferenza tra i canali e riproduce un campo sonoro ricco.

■ Dispositivi consigliati

Per una migliore qualità dell'audio si consiglia di utilizzare i seguenti dispositivi Technics (opzionali).

Nome del prodotto	Numero modello
Cassa acustica	SB-C700
Network Audio Player	ST-C700
Amplificatore stereo integrato	SU-C700

Precauzioni per la sicurezza

ATTENZIONE

Unità

- Per ridurre il rischio d'incendio, folgorazioni o danni all'unità,
 - Non esporre questa unità alla pioggia, umidità, gocciolamenti o spruzzi.
 - Non posare oggetti contenenti liquidi, come un vaso di fiori, su questa unità.
 - Utilizzare solo gli accessori consigliati.
 - Non rimuovere le coperture.
 - Non riparare quest'unità da soli. Per qualsiasi riparazione rivolgersi a un tecnico qualificato.
 - Non introdurre oggetti metallici all'interno di questa unità.
 - Non appoggiare oggetti pesanti su questa unità.

Cavo di alimentazione CA

- Per ridurre il rischio d'incendio, folgorazioni o danni all'unità,
 - Accertarsi che la tensione di alimentazione corrisponda a quella indicata su questa unità.
 - Inserire fino in fondo la spina del cavo di alimentazione nella presa.
 - Non tirare, piegare, o appoggiare oggetti pesanti sul cavo di alimentazione.
 - Non maneggiare la spina con le mani bagnate.
 - Tenere la spina del cavo di alimentazione tra le dita quando la si scollega.
 - Non utilizzare una spina o una presa di rete danneggiate.
- La presa di rete è il dispositivo per scollegare.
Installare l'unità in modo che la presa di rete possa essere scollegata immediatamente dalla presa di corrente.

AVVERTENZA

Unità

- Questa unità utilizza un laser. L'uso di apparecchi di controllo o di regolazione, o procedure di utilizzazione diverse da quelle indicate in questo manuale di istruzioni, possono causare l'esposizione a radiazioni pericolose.
- Non mettere sull'unità sorgenti di fiamme nude, come candele accese.
- Durante l'uso, questa unità potrebbe essere soggetta all'interferenza radio causata dal cellulare. Se si dovesse verificare tale interferenza, aumentare la distanza tra questa unità e il cellulare.
- Questa unità è progettata per l'uso nei paesi con clima tropicale.

Collocazione

- Collocare questa unità su una superficie piana.
- Per ridurre il rischio d'incendio, folgorazioni o danni all'unità,
 - Per mantenere una buona ventilazione, non installare o sistemare questa unità in uno scaffale dei libri, armadietto incorporato od altro spazio ristretto.
 - Non ostruire le aperture di ventilazione di questa unità con giornali, tovaglie, tende ed altri oggetti simili.
 - Non esporre questa unità alla luce diretta del sole, a temperature elevate, a eccessiva umidità e a forti vibrazioni.
- Non sollevare o trasportare questa unità tenendola per una levetta. Questo potrebbe causare la caduta dell'unità e conseguenti lesioni personali o malfunzionamento dell'unità.



Smaltimento di vecchie apparecchiature Solo per Unione Europea e Nazioni con sistemi di raccolta e smaltimento

Questo simbolo sui prodotti, sull'imballaggio e/o sulle documentazioni o manuali accompagnanti i prodotti indica che i prodotti elettrici, elettronici non devono essere buttati nei rifiuti domestici generici.

Per un trattamento adeguato, recupero e riciclaggio di vecchi prodotti vi invitiamo a portarli negli appositi punti di raccolta secondo la

legislazione vigente nel vostro paese.

Con uno smaltimento corretto, contribuirete a salvare importanti risorse e ad evitare i potenziali effetti negativi sulla salute umana e sull'ambiente.

Per ulteriori informazioni su raccolta e riciclaggio, vi invitiamo a contattare il vostro comune.

Lo smaltimento non corretto di questi rifiuti potrebbe comportare sanzioni in accordo con la legislazione nazionale.

MPEG Layer-3, tecnologia di codifica audio con licenza della Fraunhofer IIS e Thomson.

Windows Media e il logo Windows sono marchi di fabbrica o marchi di fabbrica registrati della Microsoft Corporation negli Stati Uniti e/o in altri Paesi.

Questo prodotto è protetto da certi diritti di proprietà intellettuali della Microsoft Corporation e di terze parti. L'uso o la distribuzione di tale tecnologia fuori di questo prodotto sono proibiti senza una licenza dalla Microsoft o da una consociata Microsoft autorizzata e terze parti.

CAUTION - VISIBLE AND INVISIBLE LASER RADIATION WHEN OPEN. DO NOT STARE INTO BEAM.
CAUTION - CLASS 1M VISIBLE AND INVISIBLE LASER RADIATION WHEN OPEN. DO NOT VIEW DIRECTLY WITH OPTICAL INSTRUMENTS.
PRUDENCE - RADIATION LASER VISIBLE ET INVISIBLE QUAND L'APPAREIL EST OUVERT. NE PAS REGARDER LE FAISCEAU.
PRUDENCE - RADIATION LASER VISIBLE ET INVISIBLE DE CLASSE 1M QUAND L'APPAREIL EST OUVERT. NE JAMAIS REGARDER DIRECTEMENT AVEC DES INSTRUMENTS OPTIQUES.
VORSICHT - SICHTBARE UND UNSICHTBARE LASERSTRAHLEN BEI GEÖFFNETEM GERÄT. SCHAUEN SIE NIEMALS AUF DEN LASERSTRAHL.
VORSICHT - SICHTBARE UND UNSICHTBARE LASERSTRAHLEN DER KLASSE 1M BEI GEÖFFNETEM GERÄT. NIEMALS DIREKT MIT OPTISCHEN INSTRUMENTEN HIERAUF SCHAUEN.
注 意 - 開いたり部品をはずしたりするとレーザー光が出ます。ビームを直接見たり触れたりしないこと。

(All'interno del prodotto)

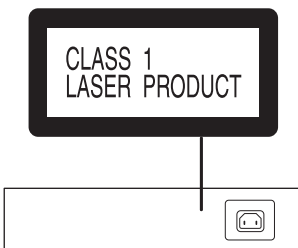

Indice

Precauzioni per la sicurezza	5	Riproduzione di CD	11
Accessori	6	Altre operazioni	14
Cura dell'unità	6	Note sui CD	17
Guida di riferimento e controllo	7	Risoluzione dei problemi	17
Preparativi	9	Specifiche	19

Descrizioni contenute in queste istruzioni per l'uso

- I riferimenti alle pagine sono indicati con "⇒ ○○".
- L'aspetto dell'unità mostrata nelle illustrazioni potrebbe apparire diverso da quello dell'unità in dotazione.

Accessori

1 Cavo di alimentazione c.a.

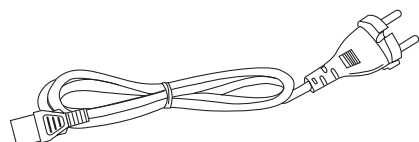

1 Cavo di collegamento di sistema

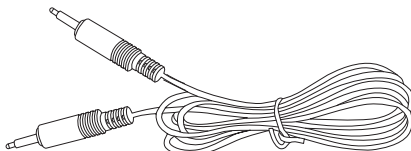

1 Cavo digitale coassiale

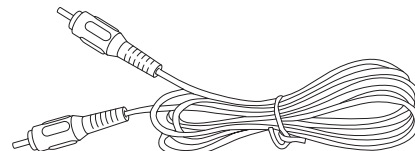

- I codici prodotto forniti in queste istruzioni per l'uso sono aggiornati a dicembre 2014. Possono essere soggetti a modifiche.
- Non utilizzare il cavo di alimentazione CA con altri apparecchi.

Cura dell'unità

Prima di eseguire qualsiasi operazione di manutenzione rimuovere il cavo di alimentazione CA dalla presa. Pulire questa unità con un panno morbido.

- Se l'unità è molto sporca, passare un panno inumidito e ben strizzato per rimuovere lo sporco, quindi un panno morbido.
- Non utilizzare solventi come benzina, diluenti, alcol, detersivi da cucina, panni chimici, ecc. In caso contrario l'involucro esterno potrebbe deformarsi o il rivestimento potrebbe staccarsi.

Guida di riferimento e controllo

Questa unità

■ Parte anteriore

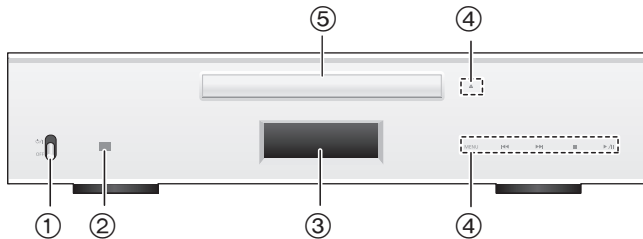

- ① **Leva dell'interruttore d'alimentazione**
Accendere/spengere questa unità.
 - Il telecomando non funziona quando la leva dell'interruttore di alimentazione si trova in posizione abbassata.
- ② **Sensore del segnale del telecomando**
Distanza: Fino a 7 m circa, direttamente di fronte
Angolo: Circa 30° a sinistra e a destra
 - Questa unità non è provvista di telecomando.
Usare il telecomando in dotazione con SU-C700/ST-C700 per controllare questa unità.
- ③ **Display**
- ④ **Interruttori per il controllo di base**
Per impostare questi selettori è sufficiente sfiorare i simboli. Ogni volta che si sfiora il selettore, verrà emesso un segnale sonoro. (⇒ 14)
- ⑤ **Alloggiamento disco**

■ Parte posteriore

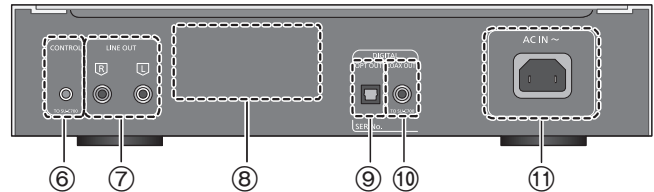

- ⑥ **Terminale di sistema [CONTROL] (⇒ 9)**
- ⑦ **Terminale uscita audio analogica [LINE OUT] (⇒ 10)**
- ⑧ **Marcatura di identificazione del prodotto**
Indica il numero del modello.
- ⑨ **Terminale uscita audio digitale [OPT OUT] (⇒ 10)**
- ⑩ **Terminale uscita audio digitale [COAX OUT] (⇒ 9)**
- ⑪ **Terminale AC IN [AC IN ~] (⇒ 10)**

Telecomando (in dotazione con SU-C700/ST-C700)

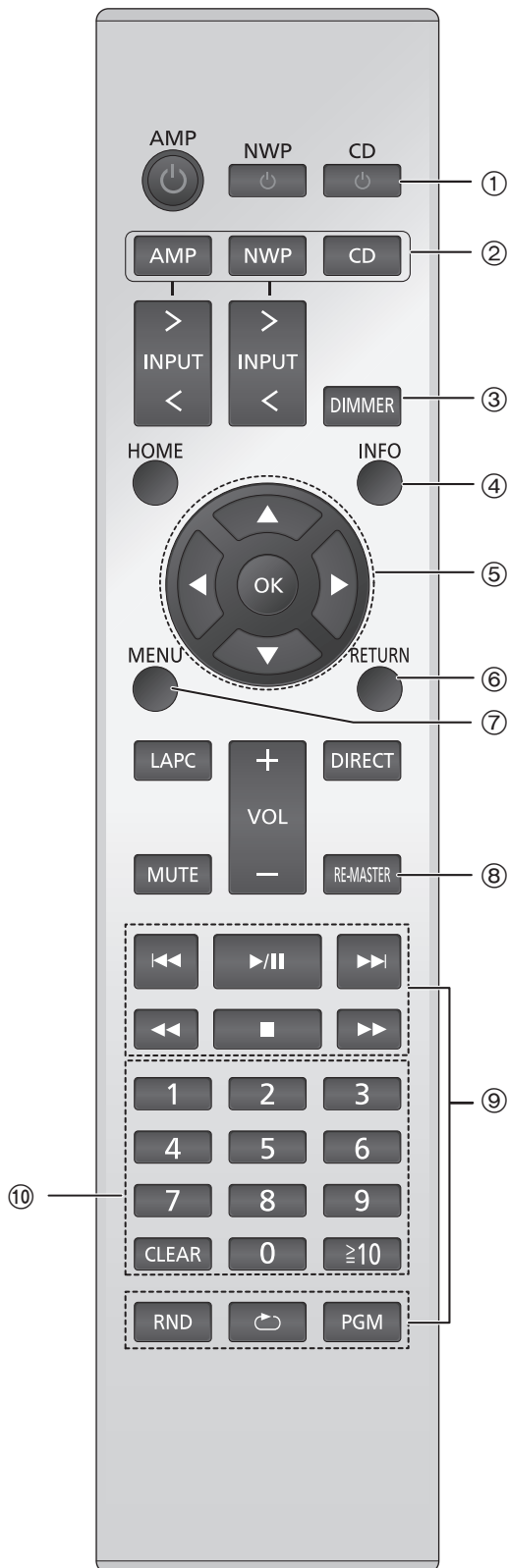

Usare il telecomando in dotazione con SU-C700/ST-C700 per controllare questa unità.
Per informazioni sul funzionamento dei dispositivi SU-C700/ST-C700, consultare le relative istruzioni per l'uso.

- ① **[CD ⏻]: Interruttore di standby/accensione**
Premerlo per passare dallo stato di accensione alla modalità standby o viceversa. In modalità standby l'unità consuma comunque una piccola quantità di corrente.
 - Il telecomando non funziona quando la leva dell'interruttore di alimentazione si trova in posizione abbassata.
- ② **[AMP]/[NWP]/[CD]: Seleziona il dispositivo da utilizzare**
- ③ **[DIMMER]: Regolare la luminosità del display, ecc. (⇒ 14)**
- ④ **[INFO]: Visualizzazione le informazioni di contenuto**
- ⑤ **[▲, ▼, ◀, ▶]/[OK]: Selezione/OK**
- ⑥ **[RETURN]: Torna all'impostazione precedente del display**
- ⑦ **[MENU]: Consente di accedere al menu (⇒ 13, 14, 15, 17)**
- ⑧ **[RE-MASTER]: Attiva/disattiva la funzione di Rimasterizzazione (⇒ 15)**
- ⑨ **Tasti per il controllo di base della riproduzione**
- ⑩ **Pulsanti numerici, ecc.**
 - Per selezionare un numero a 2 cifre
Esempio:
16: [≥10] → [1] → [6]
 - Per selezionare un numero a 3 cifre
Esempio:
124: [≥10] → [≥10] → [1] → [2] → [4]
 - [CLEAR]: Cancellare il valore inserito.

Preparativi

- Prima di effettuare il collegamento spegnere tutti gli apparecchi e leggere il relativo manuale di istruzioni.
- Non collegare il cavo di alimentazione CA sino a che tutti gli altri collegamenti siano stati completati.
- Inserire fino in fondo gli spinotti dei cavi da collegare.
- Non piegare eccessivamente i cavi.

Collegamento del controllo di sistema a SU-C700

- È possibile utilizzare questa unità per trasmettere dei segnali audio digitali e riprodurre della musica.
- È possibile collegare automaticamente questa unità con SU-C700 e controllarli facilmente con il telecomando. (⇒ 16)

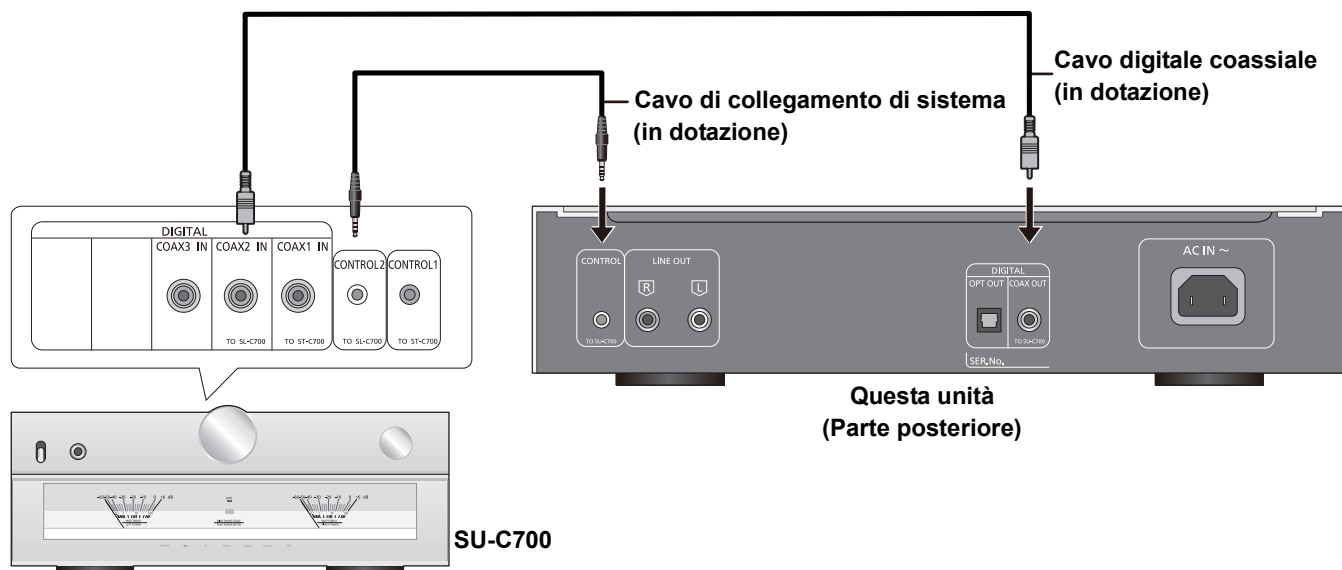

- Non usare cavi di collegamento di sistema o cavi digitali coassiali diversi da quelli in dotazione.
- Collegare il cavo di collegamento di sistema al terminale di sistema [CONTROL2] dell'SU-C700.
- Collegare il cavo digitale coassiale al terminale di ingresso digitale [COAX2 IN] dell'SU-C700.

Collegamento a un amplificatore e a un convertitore D/A

È possibile utilizzare questa unità per trasmettere dei segnali audio analogici o digitali e riprodurre della musica.

es.

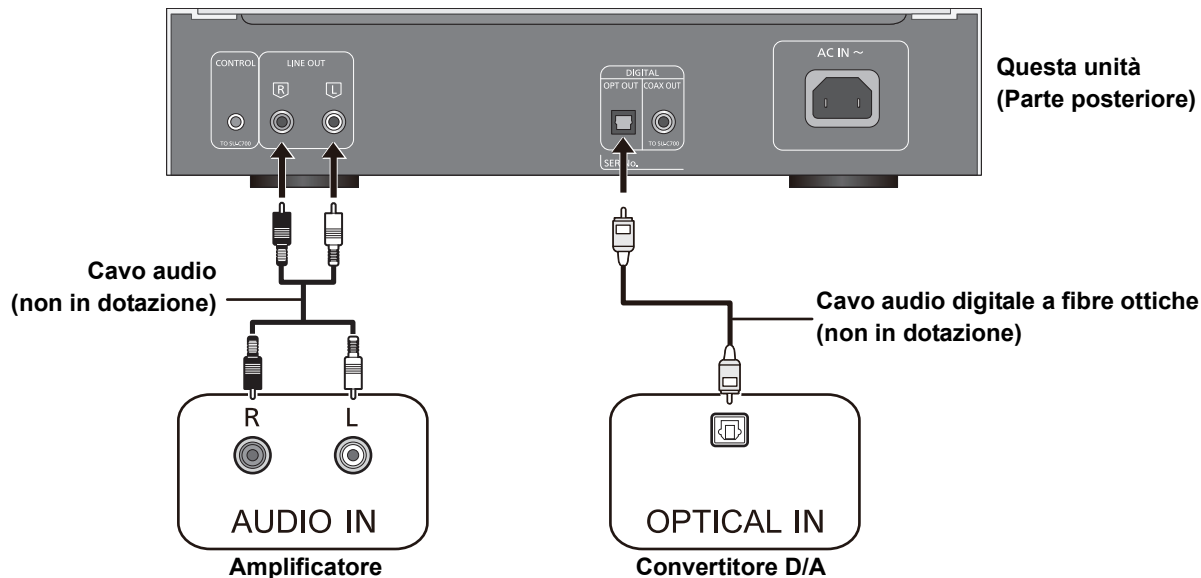

Collegamento cavo di alimentazione CA

Collegare solo dopo che tutti gli altri collegamenti sono completati.



- Questa unità consuma una piccola quantità di corrente CA (⇒ 19) anche quando la leva dell'interruttore di alimentazione si trova in posizione [OFF]. Se si prevede di non utilizzare l'unità per un periodo prolungato, togliere la spina dalla presa di rete. Collocare l'unità in una posizione che consenta di togliere facilmente la spina.

Riproduzione di CD

Vedere "Note sui CD" (⇒ 17) per informazioni sui dischi che questa unità è in grado di riprodurre.

Preparazione

- Attivare il dispositivo collegato (amplificatore ecc.) e ridurne il volume.

1 Portare la leva dell'interruttore di alimentazione di questa unità in posizione [⏻/⏻].

2 Sfiare [▲] sull'unità per aprire il vassoio e inserire un CD.

Posizionare l'etichetta verso l'alto in posizione corretta al centro del vassoio.

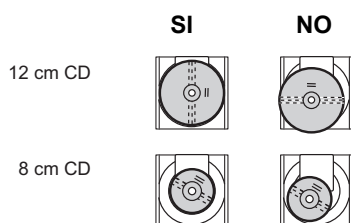

Sfiare nuovamente [▲] per chiudere il vassoio.

3 Sfiare [▶/||].

Regolare il volume del dispositivo collegato. (amplificatore, ecc.)

Operazioni durante la riproduzione

Stop	Sfiare [■]. ● Quando si usa il telecomando di SU-C700/ST-C700, per prima cosa premere [CD], quindi premere [■].
Pause	Sfiare [▶/]. ● Sfiare nuovamente per riprendere la riproduzione. ● Quando si usa il telecomando di SU-C700/ST-C700, per prima cosa premere [CD], quindi premere [▶/].
Salto	Sfiare [◀◀] o [▶▶] per saltare un brano. ● Quando si usa il telecomando di SU-C700/ST-C700, per prima cosa premere [CD], quindi premere [◀◀] o [▶▶].
Ricerca	Durante la riproduzione o la pausa tenere premuto [◀◀] o [▶▶]. ● Quando si usa il telecomando di SU-C700/ST-C700, premere per prima cosa [CD], quindi tenere premuto [◀◀] o [▶▶].

■ Riproduzione ripetuta casuale

- ① Sfiare ripetutamente [MENU] per selezionare "Random".
- ② Sfiare [◀◀, ▶▶] per selezionare una voce e quindi sfiorare [▶/||].

On	Tutti i brani vengono ripetuti in ordine casuale. ● Viene visualizzato "RND ↻".
Off	Disattiva la modalità ripetizione casuale.



- Quando si usa il telecomando di SU-C700/ST-C700, per prima cosa premere [CD], quindi premere [RND] (premere nuovamente per disattivare la modalità ripetizione casuale).
- La modalità ripetizione casuale si disattiva anche quando si apre il vassoio.

■ Riproduzione ripetuta

- ① Sfiare ripetutamente [MENU] per selezionare "Repeat".
- ② Sfiare [◀◀, ▶▶] per selezionare una voce e quindi sfiorare [▶/||].

1 Track	Riproduce solo il brano selezionato. ● Viene visualizzato "1 ↻".
All Tracks	Verranno ripetuti tutti i brani. ● Viene visualizzato "↻".
Off	Disattiva la modalità ripetizione.



- Quando si usa il telecomando di SU-C700/ST-C700, per prima cosa premere [CD], quindi premere [↻] (premere nuovamente per disattivare la modalità ripetizione casuale).
- La modalità ripetizione si disattiva anche quando si apre il vassoio.

Visualizzazione di informazioni come il tempo di riproduzione rimanente

- Disponibile solo con il telecomando di SU-C700/ST-C700:

1 Premere [CD].

2 Premere [INFO] durante la riproduzione o la pausa.

Le informazioni visualizzate cambiano ogni volta che si preme il pulsante:

Per CD-DA:

La visualizzazione cambia in questa sequenza; tempo di riproduzione trascorso della traccia, tempo rimanente per la traccia, e tempo rimanente sull'intero disco (o intero programma).

Per MP3/WMA:

La visualizzazione cambia in questa sequenza; nome file, numero cartella, nome titolo, nome artista, nome album, formato, ecc.

Riproduzione programmata

Questa funzione permette di programmare fino a 25 brani.

- Disponibile solo con il telecomando di SU-C700/ST-C700:

1 Premere [PGM] nella modalità di arresto.

- Verrà visualizzata la schermata "PGM".

2 Premere i tasti numerici per selezionare la traccia.

- Ripetere questo passaggio per effettuare ulteriori selezioni.

3 Premere [▶/||] per avviare la riproduzione.

Stop	Premere [■]. <ul style="list-style-type: none">• Il contenuto programmato viene mantenuto.
Controllare l'ordine programmato	Premere [◀◀] o [▶▶] nella modalità di arresto.
Aggiunta brani	Effettuare i passaggi da 2 a 3 quando la modalità di arresto è attivata.
Cancellare l'ultimo brano	Premere [CLEAR] nella modalità di arresto. <ul style="list-style-type: none">• Non è possibile selezionare ed annullare la traccia programmata desiderata.
Cancellare la modalità di programmazione	Premere [PGM] nella modalità di arresto. "PGM" scompare. (Il contenuto programmato viene mantenuto)



- La memoria di programma verrà annullata:
 - Quando viene aperto il vassoio.
 - Quando l'unità viene messa in modalità standby o viene spenta.
 - Non è possibile impostare Riproduzione programmata mentre si riproduce un CD.
 - La riproduzione ripetuta casuale non è possibile durante la riproduzione programmata.
 - È possibile annullare la modalità programmazione utilizzando il touch panel su questa unità.
- ① Sfiocare ripetutamente [MENU] per selezionare "Play Mode".
② Sfiocare [◀◀, ▶▶] per selezionare la voce e quindi sfiorare [▶/||].

Selezione di cartelle e file per CD MP3/WMA

Per CD MP3/WMA, i file (file MP3/WMA) possono essere organizzati in una gerarchia, con cartelle contenenti file e sottocartelle, come mostrato di seguito.

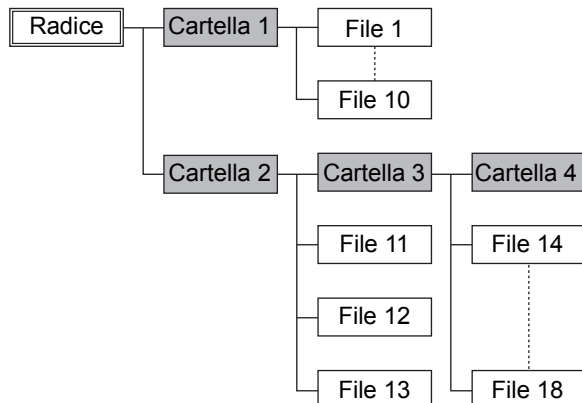

Se non si seleziona per la riproduzione un file o una cartella MP3/WMA specifica, tutti i file MP3/WMA sul CD verranno riprodotti in sequenza a partire dal file 1.

■ Selezione dei file in modalità cartella

In modalità cartella, tutte le cartelle contenenti i file vengono mostrate come se si trovassero allo stesso livello, quindi è possibile selezionare i file senza preoccuparsi della struttura delle cartelle. Selezionare mentre il disco è fermo.

- Controllo tramite touch panel sull'unità:
 - ① Sfiocare ripetutamente [MENU] per selezionare "Folder", quindi sfiorare [▶/||].
 - Viene visualizzata la prima cartella (viene visualizzato "Root" se si tratta della cartella radice.)
 - ② Sfiocare [◀◀, ▶▶].
 - Viene visualizzato il nome di un'altra cartella.
 - ③ Sfiocare [▶/||] in modo da poter selezionare i file in quella cartella.
 - Sfiocare [◀◀, ▶▶] per visualizzare i file nella cartella.
 - Sfiocare [■] per consentire la selezione di una cartella diversa e selezionare file diversi.
 - ④ Sfiocare [▶/||].
 - Inizia la riproduzione della cartella o del file selezionato.
 - Sfiocare [■] per arrestare la riproduzione.

- Controllo tramite il telecomando di SU-C700/ST-C700:
 - ① Premere [CD].
 - ② Premere [MENU].
 - ③ Premere [▲, ▼] ripetutamente per selezionare "Folder", quindi premere [OK].
 - Viene visualizzata la prima cartella (viene visualizzato "Root" se si tratta della cartella radice.)
 - ④ Premere [▲, ▼] o [◀◀, ▶▶].
 - Viene visualizzato il nome di un'altra cartella.
 - ⑤ Premere [▶] o [OK] in modo da poter selezionare i file in quella cartella.
 - ⑥ Viene visualizzato il nome del primo file nella cartella.
 - Premere [▲, ▼] o [◀◀, ▶▶] per visualizzare i file nella cartella.
 - Premere [◀] o [RETURN] per consentire la selezione di una cartella diversa e selezionare file diversi.
 - ⑦ Premere [▶/||] o [OK].
 - Inizia la riproduzione della cartella o del file selezionato.
 - Per annullare la procedura in qualsiasi momento, premere [■].

■ Selezione della modalità di riproduzione

Tutte: riproduce tutte le tracce sul CD.

1 cartella: riproduce le tracce in una cartella.

- Controllo tramite touch panel sull'unità:
 - ① Sfiocare ripetutamente [MENU] per selezionare "Play Mode".
 - ② Sfiocare [◀◀, ▶▶] per selezionare la voce e quindi sfiorare [▶/||].
- Controllo tramite il telecomando di SU-C700/ST-C700:
 - ① Premere [CD].
 - ② Premere [MENU].
 - ③ Premere ripetutamente [▲, ▼] per selezionare "Play Mode".
 - ④ Premere [◀, ▶] per selezionare una voce e premere [OK].

Altre operazioni

Luminosità del display

È possibile modificare la luminosità del display di questa unità e dell'indicatore di accensione.

- Controllo tramite touch panel sull'unità:

- 1** Sfiocare ripetutamente [MENU] per selezionare "Dimmer".
- 2** Sfiocare [◀◀, ▶▶] per selezionare la voce e quindi sfiorare [▶/■].



- Quando si usa il telecomando di SU-C700/ST-C700, premere [DIMMER] per selezionare la luminosità.
- Quando il display è spento, questo si illumina solo quando si aziona questa unità.
Prima che il display si spenga di nuovo, per qualche secondo verrà visualizzato "Display Off".

Impostazioni suono di funzionamento

È possibile attivare/disattivare il bip.

- L'impostazione predefinita è "On".

- Controllo tramite touch panel sull'unità:

- 1** Sfiocare ripetutamente [MENU] per selezionare "Setup", quindi sfiorare [▶/■].
- 2** Sfiocare ripetutamente [MENU] per selezionare "Beep".
- 3** Sfiocare [◀◀, ▶▶] per selezionare la voce e quindi sfiorare [▶/■].
- 4** Sfiocare due volte [■] dopo aver terminato l'impostazione.

- Controllo tramite il telecomando di SU-C700/ST-C700:

- 1** Premere [CD].
- 2** Premere [MENU].
- 3** Premere [▲, ▼] ripetutamente per selezionare "Setup", quindi premere [OK].
- 4** Premere ripetutamente [▲, ▼] per selezionare "Beep".
- 5** Premere [◀, ▶] per selezionare "On"/"Off" e quindi premere [OK].
- 6** Premere [MENU] dopo aver terminato l'impostazione.

Funzione di spegnimento automatico

Questa unità è stata progettata per ridurre i consumi energetici. Questa unità passerà automaticamente alla modalità standby se non vengono emessi segnali audio e se non vengono eseguite operazioni per circa 20 minuti.

- L'impostazione predefinita è "On".

Per annullare questa funzione

- Controllo tramite touch panel sull'unità:

- 1** Sfiocare ripetutamente [MENU] per selezionare "Setup", quindi sfiorare [▶/■].
- 2** Sfiocare ripetutamente [MENU] per selezionare "AUTO OFF".
- 3** Sfiocare [◀◀, ▶▶] per selezionare la voce e quindi sfiorare [▶/■].
- 4** Sfiocare due volte [■] dopo aver terminato l'impostazione.

- Controllo tramite il telecomando di SU-C700/ST-C700:

- 1** Premere [CD].
- 2** Premere [MENU].
- 3** Premere [▲, ▼] ripetutamente per selezionare "Setup", quindi premere [OK].
- 4** Premere ripetutamente [▲, ▼] per selezionare "AUTO OFF".
- 5** Premere [◀, ▶] per selezionare "Off", quindi premere [OK].
 - Per riabilitare l'uscita, selezionare "On".
- 6** Premere [MENU] dopo aver terminato l'impostazione.



- La funzione di spegnimento automatico è attiva a meno che non venga disattivata, anche se questa unità viene spenta e riaccesa.

CD EXTRA

Impostazioni per riprodurre dischi CD EXTRA.

Audio: Riproduce dati CD-DA.

MP3/WMA: Riproduce dati MP3/WMA.

• L'impostazione predefinita è "Audio".

• Controllo tramite touch panel sull'unità:

- 1 Sfiare ripetutamente [MENU] per selezionare "Setup", quindi sfiorare [▶/||].
- 2 Sfiare ripetutamente [MENU] per selezionare "CD EXTRA".
- 3 Sfiare [◀◀, ▶▶] per selezionare la voce e quindi sfiorare [▶/||].

• Controllo tramite il telecomando di SU-C700/ST-C700:

- 1 Premere [CD].
- 2 Premere [MENU].
- 3 Premere [▲, ▼] ripetutamente per selezionare "Setup", quindi premere [OK].
- 4 Premere ripetutamente [▲, ▼] per selezionare "CD EXTRA".
- 5 Premere [◀, ▶] per selezionare una voce e premere [OK].

Ascolto di un suono più naturale (Rimasterizzazione)

La rimasterizzazione amplia la banda di riproduzione raggiungendo una maggiore profondità di bit al fine di riprodurre un suono naturale ed espansivo simile alla musica originale.

• L'impostazione predefinita è "Off".

• Controllo tramite touch panel sull'unità:

- 1 Sfiare ripetutamente [MENU] per selezionare "RE-MASTER".
- 2 Sfiare [◀◀, ▶▶] per selezionare la voce e quindi sfiorare [▶/||].

• Controllo tramite il telecomando di SU-C700/ST-C700:

- 1 Premere [CD].
- 2 Premere [RE-MASTER] per selezionare "On"/"Off".

Impostazione del limite superiore della frequenza di campionamento durante l'output digitale

È possibile impostare il limite superiore della frequenza di campionamento per i segnali trasmessi dal terminale di output audio digitale quando [RE-MASTER] è "On". Le frequenze di campionamento che è possibile trasmettere dipendono dal dispositivo collegato. Per maggiori informazioni consultare le istruzioni per l'uso del dispositivo collegato.

• L'impostazione predefinita è "176.4kHz".

• Raccomandiamo di selezionare "176.4kHz" quando questa unità e SU-C700 sono stati collegati in modo da formare un sistema. (⇒ 9)

• Controllo tramite touch panel sull'unità:

- 1 Sfiare ripetutamente [MENU] per selezionare "Setup", quindi sfiorare [▶/||].
- 2 Sfiare ripetutamente [MENU] per selezionare "Digital Output".
- 3 Sfiare [◀◀, ▶▶] per selezionare la voce e quindi sfiorare [▶/||].
- 4 Sfiare due volte [■] dopo aver terminato l'impostazione.

• Controllo tramite il telecomando di SU-C700/ST-C700:

- 1 Premere [CD].
- 2 Premere [MENU].
- 3 Premere [▲, ▼] ripetutamente per selezionare "Setup", quindi premere [OK].
- 4 Premere ripetutamente [▲, ▼] per selezionare "Digital Output".
- 5 Premere [◀, ▶] per selezionare una voce e premere [OK].
 - È possibile selezionare una frequenza di campionamento di 44,1 kHz o 176,4 kHz.
- 6 Premere [MENU] dopo aver terminato l'impostazione.



- A seconda della fonte audio che si riproduce, l'impostazione applicata potrebbe avere prestazioni inferiori.
- A seconda della fonte audio che si riproduce, potrebbe non essere possibile ottenere la qualità audio e l'effetto del campo sonoro desiderati. In tali casi disattivare questa funzione.
- È possibile che occorra del tempo per emettere l'audio quando si è regolata la qualità dello stesso.
- Questo non ha nessun effetto sull'uscita audio analogica.
- A seconda del dispositivo connesso potrebbe non essere emesso nessun suono quando si imposta 176,4 kHz. In questo caso, impostare 44,1 kHz ([RE-MASTER] verrà disabilitato).

Codice del telecomando

Quando altri apparecchi rispondono al telecomando in dotazione, cambiare il codice del telecomando.

- L'impostazione predefinita è "Remote Mode 1".
- Disponibile solo con il telecomando di SU-C700/ST-C700: Puntare il telecomando verso questa unità, quindi tenere premuto [OK] e il pulsante numerico per almeno 4 secondi.
- Quando viene modificato il codice del telecomando, il nuovo codice apparirà sul display per alcuni secondi.

[OK] + [1]	Imposta il codice su "Remote Mode 1"
[OK] + [2]	Imposta il codice su "Remote Mode 2"



- Quando SU-C700/ST-C700 è collegato tramite la funzione di collegamento di sistema, cambiare anche i suoi codici del telecomando oltre al codice del telecomando per questa unità.

Utilizzo della funzione di controllo di sistema

È possibile collegare automaticamente questa unità con SU-C700 per controllarli.

Preparazione

- ① Collegare questa unità e SU-C700 ai cavi di collegamento di sistema e ai cavi digitali coassiali. (⇒ 9)
- ② Portare la leva di accensione di questa unità e di SU-C700 in posizione [⏻/I].

■ Accensione/messa in standby contemporanea di questa unità e dei dispositivi SU-C700

- Quando questa unità e SU-C700 sono in modalità standby, mentre si punta il telecomando di SU-C700/ST-C700 verso questa unità, premere [CD ⏻] in modo che questa unità e SU-C700 si accendano automaticamente.

■ Commutazione automatica della sorgente in ingresso SU-C700

Quando si esegue un'operazione come la riproduzione su questa unità, la sorgente in ingresso di SU-C700 verrà automaticamente commutata su "COAX2".



- Per informazioni sul funzionamento dei dispositivi SU-C700, consultare le relative istruzioni per l'uso.

Note sui CD

■ CD compatibile

- Un disco con il logo CD.



- Questa unità è in grado di riprodurre dischi che siano conformi al formato CD-DA.
- L'unità potrebbe non essere in grado di riprodurre alcuni dischi a causa delle condizioni di registrazione.
- Prima della riproduzione, finalizzare il disco sul dispositivo su cui è stato registrato.

■ File MP3 compatibili

- Formato supportato: File con estensione ".mp3" o ".MP3".
- Rapporto di compressione compatibile: Tra 16 kbps e 320 kbps (stereo).
- Frequenza di campionamento: 32, 44,1, 48 kHz.
- È possibile che alcuni file MP3 non vengano riprodotti nell'ordine in cui sono stati numerati, o che non vengano riprodotti affatto, a seconda della modalità di creazione.

■ File WMA compatibili

- Formato supportato: File con estensione ".wma" o ".WMA".
- Rapporto di compressione compatibile: Tra 32 kbps e 192 kbps (stereo).
- È possibile che alcuni file WMA non vengano riprodotti nell'ordine in cui sono stati numerati, o che non vengano riprodotti affatto, a seconda della modalità di creazione.

■ CD-R/RW

- Numero massimo di brani e album: 499 brani e 99 album (compresa cartella radice).
- Formati dei dischi: ISO9660 livello 1 e livello 2 (eccettuati i formati estesi).
- L'unità non è in grado di riprodurre file registrati utilizzando la scrittura a pacchetti.



- Questa unità può visualizzare la codifica caratteri "Windows-1252".

Risoluzione dei problemi

Prima di rivolgersi all'assistenza, eseguire i seguenti controlli. In caso di dubbi su alcuni controlli o nel caso in cui le soluzioni indicate nella guida non risolvano il problema, rivolgersi al proprio rivenditore per le istruzioni.

Surriscaldamento di questa unità.

- Questa unità si surriscalda se utilizzata a lungo. Ciò non è motivo di allarme.

Per ripristinare tutte le impostazioni predefinite in fabbrica

Quando si verificano le seguenti circostanze, reimpostare la memoria:

- Premendo i pulsanti non si ottiene alcuna risposta.
- Si desidera cancellare e reimpostare il contenuto della memoria.
- Controllo tramite touch panel sull'unità:
 - ① Sfiocare ripetutamente [MENU] per selezionare "Setup", quindi sfiorare [▶/||].
 - ② Sfiocare ripetutamente [MENU] per selezionare "Initialization".
 - ③ Sfiocare [◀◀, ▶▶] per selezionare "Yes" e quindi sfiorare [▶/||].
 - ④ Sfiocare [◀◀, ▶▶] per selezionare "Yes" e quindi premere nuovamente [▶/||].
- Controllo tramite il telecomando di SU-C700/ST-C700:
 - ① Premere [CD].
 - ② Premere [MENU].
 - ③ Premere [▲, ▼] ripetutamente per selezionare "Setup", quindi premere [OK].
 - ④ Premere [▲, ▼] ripetutamente per selezionare "Initialization", quindi premere [OK].
 - ⑤ Premere [◀, ▶] per selezionare "Yes" e quindi premere [OK].
 - ⑥ Premere [◀, ▶] per selezionare "Yes" e quindi premere nuovamente [OK].

Generale

Si sente un ronzio durante la riproduzione.

- Vicino ai cavi vi sono un cavo di alimentazione CA o una lampada a fluorescenza. Tenere le altre apparecchiature e i relativi cavi lontani dai cavi di questa unità.

Nessun suono.

- Controllare il volume del dispositivo collegato (amplificatore, ecc.).
- Verificare che le connessioni con cavo ai terminali di ingresso e di uscita non siano scorrette. In tal caso, spegnere questa unità e ricollegare i cavi correttamente.
- Inserire fino in fondo gli spinotti dei cavi da collegare.

Il suono si interrompe.

- A seconda del proprio ambiente, l'audio potrebbe essere interrotto durante la riproduzione. Controllare le istruzioni per l'uso del dispositivo connesso e la connessione al dispositivo.

La riproduzione non si avvia.

- A seconda del proprio ambiente o dei dispositivi connessi, potrebbe essere necessario un po' di tempo.

La funzione di controllo di sistema non funziona.

- Collegare il cavo di collegamento di sistema al terminale di sistema [CONTROL2] dell'SU-C700.
- Collegare il cavo digitale coassiale al terminale di ingresso audio digitale [COAX2 IN] dell'SU-C700.

L'unità si spegne automaticamente.

- La funzione di spegnimento automatico è attiva? (⇒ 14)
- Se SU-C700 è collegato a questa unità tramite la funzione di controllo del sistema, questa unità potrebbe spegnersi automaticamente quando viene spento SU-C700. (⇒ 9, 16)

Disco

La visualizzazione è scorretta o la riproduzione non si avvia.

- Accertarsi che il disco sia compatibile con questa unità. (⇒ 17)
- Sulla lente è presente dell'umidità. Attendere per circa un'ora, quindi riprovare.
- Non è possibile riprodurre dischi CD-R e CD-RW non finalizzati.

La riproduzione non inizia immediatamente.

- Se sono presenti molti brani o cartelle sul disco, può essere necessario del tempo perché venga caricato.

Telecomando

(In dotazione con SU-C700/ST-C700)

Il telecomando non funziona correttamente.

- Per evitare interferenze, no collocare oggetti di fronte al sensore del segnale. (⇒ 7)
- Cambiare il codice del telecomando se anche altri prodotti rispondono ai comandi inviati. (⇒ 16)
- Se SU-C700/ST-C700 è selezionato come apparecchiatura da controllare, premere [CD] e quindi ritentare l'operazione. (⇒ 8)

Premendo [DIMMER] viene modificata la luminosità del display, della spia e dell'indicatore di SU-C700/ST-C700.

- [DIMMER] agisce sui dispositivi SU-C700/ST-C700 oltre che su questa unità. Spegnerne il dispositivo di cui non si desidera cambiare la luminosità, quindi premere [DIMMER].

Messaggi

I seguenti messaggi o numeri di servizio possono venire visualizzati sul display dell'unità.

“Full”

- Il numero dei brani programmati è superiore a 25.

“Not Conditional”

- La funzione che si è tentato di usare non è disponibile con le impostazioni attuali. Verificare i passaggi e le impostazioni.

“No Disc”

- Inserire il disco da riprodurre (⇒ 11).

“No File”

- Inserire il disco da riprodurre (⇒ 11).
- Inserire un disco che contenga file MP3/WMA (⇒ 17).

“No Play”

- È stato inserito un CD che non è in formato CD-DA, MP3 o WMA. Il CD non può essere riprodotto.
- Esaminare il contenuto. È possibile riprodurre solo formati supportati. (⇒ 17)

“Reading”

- L'unità sta controllando le informazioni relative al CD. Una volta che questa indicazione sarà scomparsa, avviare il funzionamento.

“Remote □” (“□” sta a indicare un numero.)

- Il telecomando e questa unità usano codici differenti. Cambiare il codice del telecomando.
 - Quando è visualizzata l'indicazione “Remote Mode 1”, tenere premuto [OK] e [1] per almeno 4 secondi.
 - Quando è visualizzata l'indicazione “Remote Mode 2”, tenere premuto [OK] e [2] per almeno 4 secondi.

Specifiche

■ GENERALI

Alimentazione	CA da 220 V a 240 V, 50/60 Hz
Consumo di corrente	10 W
Consumo di corrente in standby	Circa 0,5 W
Consumo di corrente da spento	Circa 0,5 W
Dimensioni (L×A×P)	340 mm×78 mm×295 mm
Massa	Circa 5,2 kg
Intervallo temperature di funzionamento	0 °C a +40 °C
Gamma di umidità tollerata	35 % a 80 % RH (nessuna condensa)

■ SEZIONE TERMINALI

Uscita analogica	
LINE OUT	Spinotto
Uscita digitale	
Uscita digitale ottica	Terminale ottico
Uscita digitale coassiale	Spinotto
Porta di sistema	
Controllo sistema	Spinotto Ø3,5 mm

■ SEZIONE DISCO

Dischi riproducibili (8 cm o 12 cm)	CD, CD-R/RW (CD-DA, MP3*1, WMA*1)
MP3	MPEG-1 Audio Layer 3*2
WMA	Windows Media Audio9*3
Scelta	
Lunghezza onda	790 nm
Potenza laser	CLASSE 1
Canale	2 canali (Stereo)

■ SEZIONE USCITA ANALOGICA

Canale	2 canali
Livello di uscita	
LINE OUT	2,0 Vrms
Risposta in frequenza	2 Hz a 20 kHz (−0,5 dB)
THD+N	0,0018 % (1 kHz, 0 dB)
Segnale/Rumore	117 dB (IHF-A)
Gamma dinamica	100 dB (IHF-A)



- Le specifiche possono essere modificate senza preavviso.
- La massa e le dimensioni sono approssimate.

*1 ISO9660 Level-1, Level-2, Joliet, Romeo
È raccomandata la sessione singola. È raccomandata la finalizzazione dei dischi.

*2 Tag ID3: supporta ver.2(2.2/2.3) e ver.1(1.0/1.1)

*3 Non supporta WMA9 Pro/WMA9 Lossless/WMA9 Voice. Non supporta file con DRM.

Gracias por comprar este producto.

Lea detenidamente estas instrucciones antes de usar este producto y conserve este manual para consultarlo en el futuro.

■ Funciones de este aparato

Este aparato ofrece las siguientes funciones:

Remasterización de alta resolución

La función de remasterización de alta resolución permite una expansión del ancho de banda y una profundidad de bits de alta resolución para una reproducción del sonido de alta calidad desde CDs de música y otras fuentes comprimidas.

Reloj maestro de alta precisión

Un reloj maestro de alta precisión, generado mediante cristales muy precisos, dirige todos los circuitos digitales asegurando una reproducción precisa.

Circuito analógico de alta calidad

Equipado con un ACD paralelo de alta precisión L/R independiente que elimina la interferencia de canal y reproduce un campo de sonido rico.

■ Dispositivos recomendados

Recomendamos usar dispositivos Technics (opcional) para obtener un audio de calidad superior.

Nombre del producto	Número del modelo
Cajas acústicas	SB-C700
Reproductor Audio en Red	ST-C700
Amplificador Estéreo Integrado	SU-C700

Normas de seguridad

AVISO

Unidad

- Para reducir el riesgo de incendio, descarga eléctrica o daño del producto,
 - No exponga esta unidad a la lluvia, humedad, goteo ni salpicaduras.
 - No coloque objetos llenos con líquidos, como floreros, sobre esta unidad.
 - Use solamente los accesorios recomendados.
 - No saque las cubiertas.
 - No repare esta unidad usted mismo. Consulte al personal de servicio calificado para la reparación.
 - No permita que objetos de metal caigan dentro de esta unidad.
 - No ponga objetos pesados en esta unidad.

Cable de alimentación de CA

- Para reducir el riesgo de incendio, descarga eléctrica o daño del producto,
 - Asegúrese de que el voltaje de alimentación corresponda al voltaje impreso en esta unidad.
 - Inserte por completo el enchufe del cable de alimentación en la toma de CA.
 - No tire, doble o coloque elementos pesados sobre el cable de alimentación.
 - No manipule el enchufe con las manos mojadas.
 - Agarre el cuerpo del enchufe del cable de alimentación al desconectar el enchufe.
 - No use un enchufe del cable de alimentación o toma de CA dañado.
- El enchufe de conexión a la red eléctrica es el dispositivo de desconexión. Instale esta unidad de forma que el enchufe de conexión a la red eléctrica pueda desenchufarse de la toma de forma inmediata.

ADVERTENCIA

Unidad

- Esta unidad utiliza un láser. El usar los controles, hacer los reglajes o los pasos requeridos en forma diversa de la aquí expuesta puede redundar en exposición peligrosa a la radiación.
- No coloque objetos con llama descubierta, una vela por ejemplo, encima de la unidad.
- Esta unidad puede tener interferencias de radio causadas por teléfonos móviles durante su utilización. Si tales interferencias resultan evidentes, aumente la separación entre la unidad y el teléfono móvil.
- Esta unidad se diseñó para ser utilizada en climas tropicales.

Ubicación

- Coloque esta unidad sobre una superficie pareja.
- Para reducir el riesgo de incendio, descarga eléctrica o daño del producto,
 - Para mantener bien ventilada esta unidad, no la instale ni ponga en un estante de libros, mueble empotrado u otro espacio de dimensiones reducidas.
 - No obstruya las aberturas de ventilación de la unidad con periódicos, manteles, cortinas u objetos similares.
 - No exponga esta unidad a la luz solar directa, altas temperaturas, mucha humedad y vibración excesiva.
- No levante ni transporte este aparato sujetándolo por cualquiera de sus palancas. Esto podría causar que el aparato cayera provocando daños personales o un mal funcionamiento del mismo.

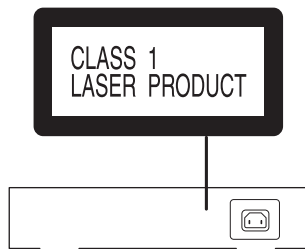

Eliminación de Aparatos Viejos Solamente para la Unión Europea y países con sistemas de reciclado.

Este símbolo en los productos, su embalaje o en los documentos que los acompañen significa que los productos eléctricos y electrónicos usadas no deben mezclarse con los residuos domésticos. Para el adecuado tratamiento, recuperación y reciclaje de los productos viejos llévelos a los puntos de recogida de acuerdo con su legislación nacional.

Si los elimina correctamente ayudará a preservar valuosos recursos y evitará potenciales efectos negativos sobre la salud de las personas y sobre el medio ambiente. Para más información sobre la recogida u reciclaje, por favor contacte con su ayuntamiento. Puede haber sanciones por una incorrecta eliminación de este residuo, de acuerdo con la legislación nacional.

La tecnología de decodificación de audio MPEG Layer-3 autorizada por Fraunhofer IIS y Thomson.

Windows Media y el logotipo de Windows son marcas comerciales o marcas registradas de Microsoft Corporation en los Estados Unidos y/o en otros países.

Este producto está protegido por ciertos derechos de propiedad intelectual pertenecientes a Microsoft Corporation y a terceros. El uso o la distribución de tal tecnología fuera de este producto están prohibidos si no se cuenta con una licencia de Microsoft o de una subsidiaria de Microsoft y terceros.

CAUTION - VISIBLE AND INVISIBLE LASER RADIATION WHEN OPEN.
DO NOT STARE INTO BEAM.
CAUTION - CLASS 1M VISIBLE AND INVISIBLE LASER RADIATION WHEN OPEN, DO NOT VIEW DIRECTLY WITH OPTICAL INSTRUMENTS.
PRUDENCE - RADIATION LASER VISIBLE ET INVISIBLE QUAND L'APPAREIL EST OUVERT, NE PAS REGARDER LE FAISCEAU.
PRUDENCE - RADIATION LASER VISIBLE ET INVISIBLE DE CLASSE 1M QUAND L'APPAREIL EST OUVERT, NE JAMAIS REGARDER DIRECTEMENT AVEC DES INSTRUMENTS OPTIQUES.
VORSICHT - SICHTBARE UND UNSICHTBARE LASERSTRAHLEN BEI GEÖFFNETEM GERÄT. SCHAUEN SIE NIEMALS AUF DEN LASERSTRAHL.
VORSICHT - SICHTBARE UND UNSICHTBARE LASERSTRAHLEN DER KLASSE 1M BEI GEÖFFNETEM GERÄT. NIEMALS DIREKT MIT OPTISCHEN INSTRUMENTEN HIERAUF SCHAUEN.
注 意 - 開いたり部品をはずしたりするとレーザー光が出ます。ビームを直接見たり触れたりしないこと。

(Parte interior del aparato)

Índice

Normas de seguridad.....	5	Reproducir CDs	11
Accesorios	6	Otros	14
Cuidados de la unidad	6	Notas sobre los CDs.....	17
Guía de referencia de control.....	7	Solución de problemas	17
Cómo empezar.....	9	Especificaciones	19

Acerca de las descripciones en este manual de instrucciones

- Las páginas de consulta se indican del siguiente modo “⇒ ○○”.
- Las ilustraciones que se muestran pueden ser distintas a las de su aparato.

Accesorios

1 Cable de alimentación de CA

1 Cable de conexión del sistema

1 Cable digital coaxial

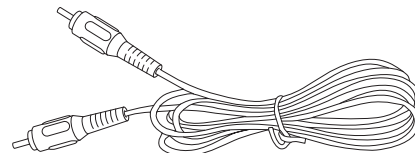
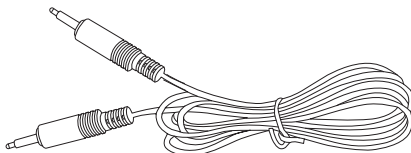
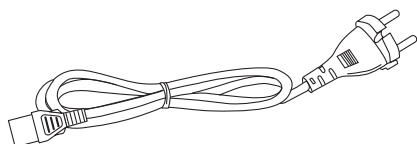

- Los números de productos que se suministran en estas instrucciones de funcionamiento son correctos a partir de diciembre de 2014. Pueden estar sujetos a cambios.
- No utilice el cable de alimentación de CA con otros equipos.

Cuidados de la unidad

Desconecte el cable de alimentación de CA de la toma de corriente antes de realizar cualquier mantenimiento. Limpie este aparato con un paño suave.

- Cuando esté muy sucio, humedezca un paño en agua para limpiar el aparato; a continuación limpie otra vez con un paño suave.
- No use solventes, como por ejemplo, bencina, disolvente, alcohol, detergente de cocina, limpiador químico, etc. Esto podría provocar que la caja exterior se deforme o que el revestimiento se caiga.

Guía de referencia de control

Este aparato

■ Frente

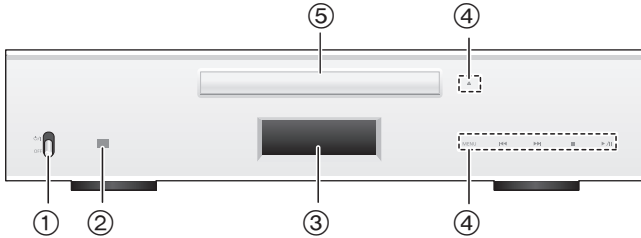

- ① **Palanca del interruptor de encendido**
Encender/apagar este aparato.
 - El mando a distancia no funciona cuando la palanca del interruptor de encendido está en la posición hacia abajo.
- ② **Sensor de señales del mando a distancia**
Distancia: Dentro de 7 m aproximadamente directamente enfrente de la unidad
Ángulo: Aproximado 30° izquierda y derecha
 - Este aparato no se suministra con un mando a distancia. Use el mando a distancia suministrado con el SU-C700/ST-C700 para controlar este aparato.
- ③ **Pantalla**
- ④ **Interruptores básicos de control**
Estos interruptores funcionan con sólo tocar las marcas. Cada vez que se toca el interruptor, sonará un pitido. (⇒ 14)
- ⑤ **Bandeja de disco**

■ Parte trasera

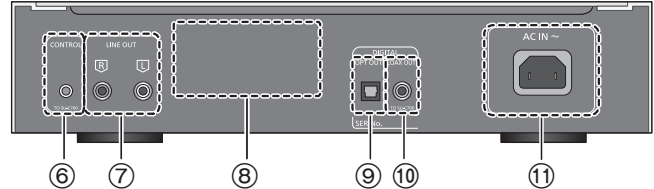

- ⑥ **Terminal del sistema [CONTROL] (⇒ 9)**
- ⑦ **Terminal de salida de audio analógica [LINE OUT] (⇒ 10)**
- ⑧ **Marca de identificación del producto**
Indica el número de modelo.
- ⑨ **Terminal de salida de audio digital [OPT OUT] (⇒ 10)**
- ⑩ **Terminal de salida de audio digital [COAX OUT] (⇒ 9)**
- ⑪ **Terminal AC IN [AC IN ~] (⇒ 10)**

Mando a distancia (suministrado con el SU-C700/ST-C700)

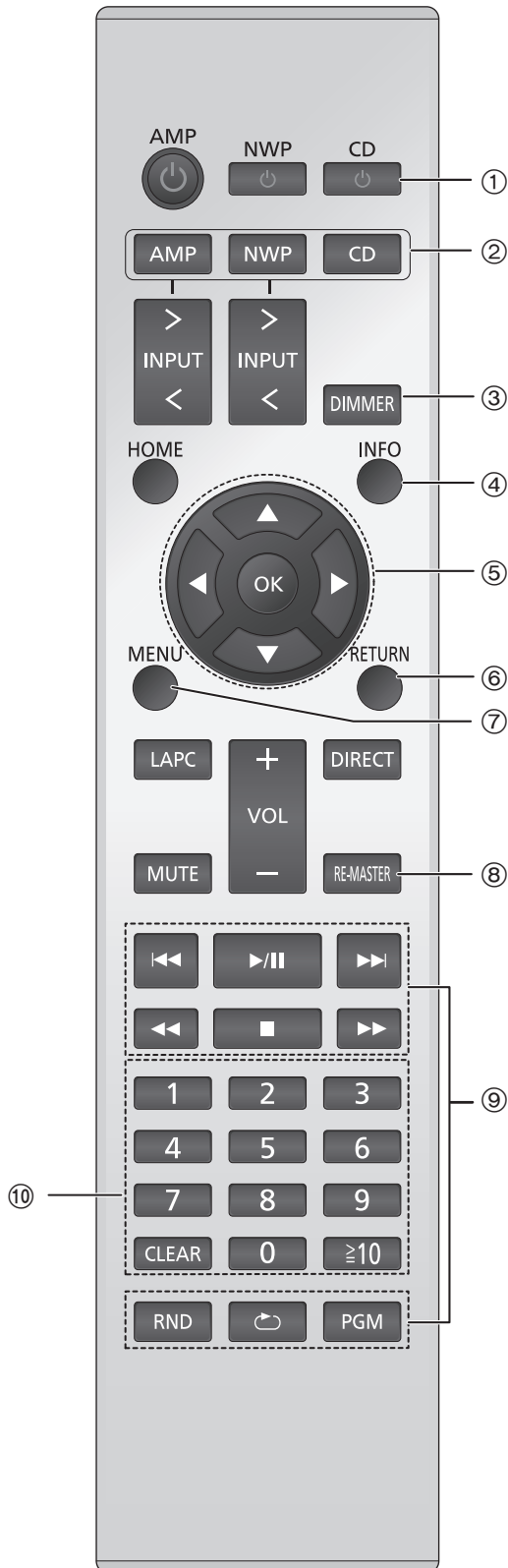

Use el mando a distancia suministrado con el SU-C700/ST-C700 para controlar este aparato. Para obtener información sobre el funcionamiento de SU-C700/ST-C700, consulte también sus instrucciones de funcionamiento.

- ① **[CD ⏻]: Interruptor de espera/encendido**
 Presione para cambiar la unidad del modo encendido al modo de espera y viceversa. En el modo de espera, la unidad sigue consumiendo una pequeña cantidad de energía.
 - El mando a distancia no funciona cuando la palanca del interruptor de encendido está en la posición hacia abajo.
- ② **[AMP]/[NWP]/[CD]: Selección del dispositivo a operar**
- ③ **[DIMMER]: Ajustar el brillo del panel de visualización, etc. (⇒ 14)**
- ④ **[INFO]: Ver la información del contenido**
- ⑤ **[▲, ▼, ◀, ▶]/[OK]: Selección/OK**
- ⑥ **[RETURN]: Volver a la pantalla anterior**
- ⑦ **[MENU]: Ingresar al menú (⇒ 13, 14, 15, 17)**
- ⑧ **[RE-MASTER]: Encendido/apagado de la remasterización (⇒ 15)**
- ⑨ **Botones de control de reproducción básica**
- ⑩ **Botones numéricos, etc.**
 - Para seleccionar un número de 2 dígitos
 Ejemplo:
 16: [≥10] → [1] → [6]
 - Para seleccionar un número de 3 dígitos
 Ejemplo:
 124: [≥10] → [1] → [2] → [4]
 - [CLEAR]: Borre el valor introducido.

Cómo empezar

- Apague todos los equipos antes de la conexión y lea los manuales de uso correspondientes.
- No conecte el cable de alimentación de CA si no se han finalizado todas las demás conexiones.
- Inserte los enchufes de los cables hasta el fondo para que queden bien conectados.
- No doble los cables en ángulos muy cerrados.

Conexión de control del sistema a un SU-C700

- Puede emitir señales de audio digitales desde este aparato y reproducir música.
- Puede enlazar de forma automática este aparato con el SU-C700 y operarlos fácilmente con el mando a distancia. (⇒ 16)

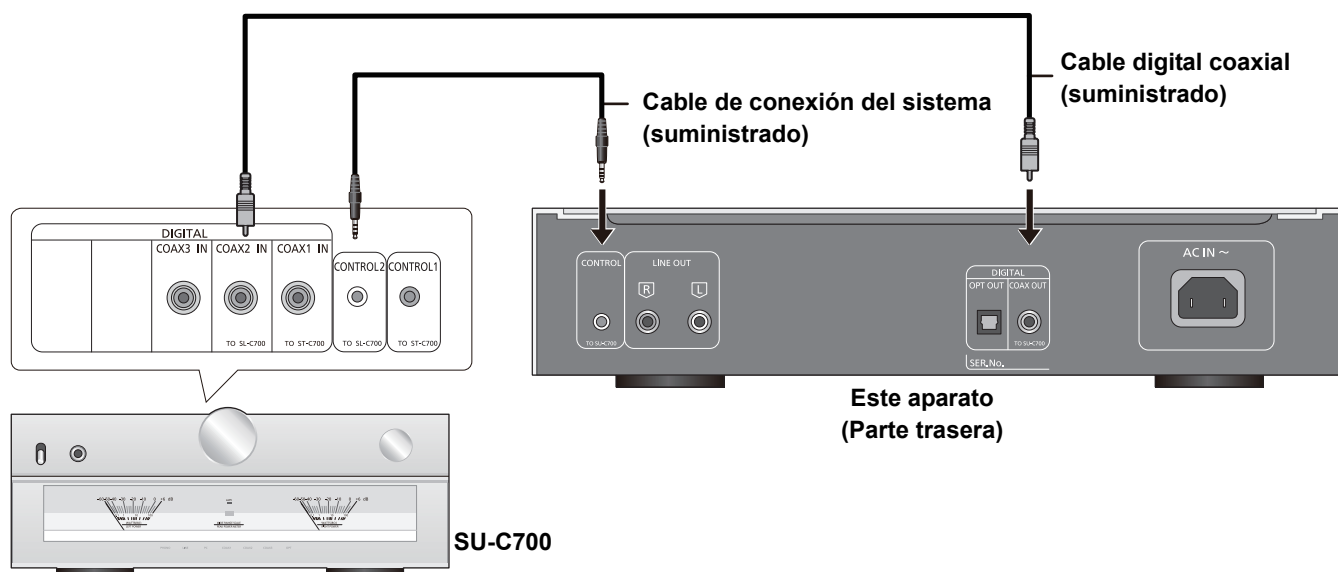

- No use ningún otro cable de conexión del sistema o cable digital coaxial que no sea el suministrado.
- Conecte el cable de conexión del sistema a la terminal del sistema [CONTROL2] del SU-C700.
- Conecte el cable digital coaxial a la terminal de entrada de audio digital [COAX2 IN] del SU-C700.

Conexión a un amplificador y a un convertidor D/A (digital analógico)

Puede emitir señales de audio analógicas o digitales desde este aparato y reproducir música.

p.ej.

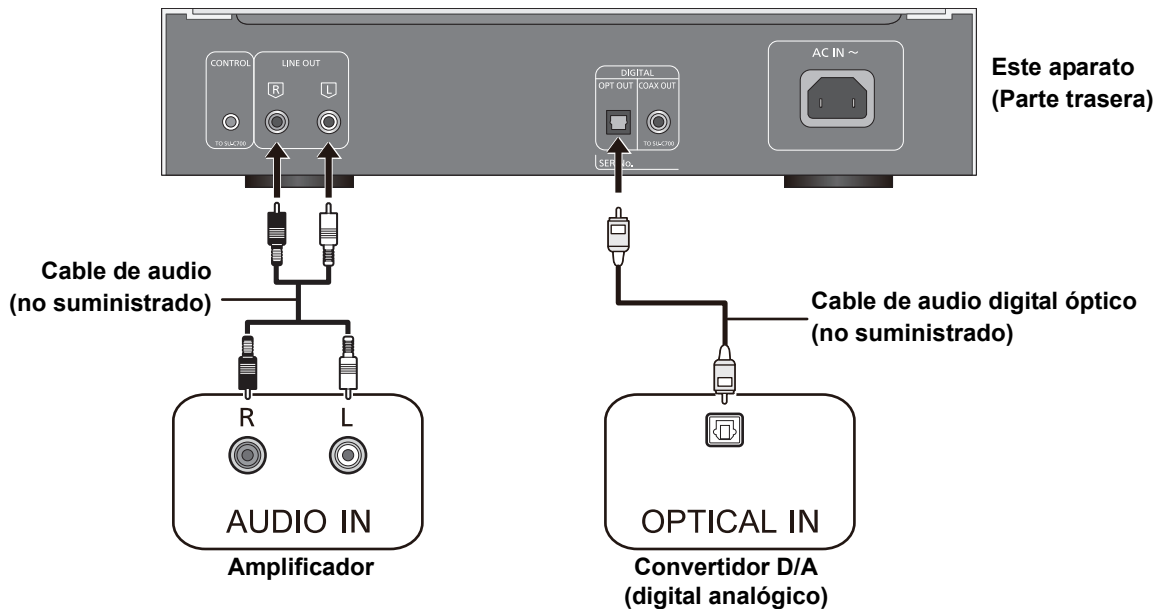

Cable de alimentación de CA

Conecte solamente después de haber finalizado todas las demás conexiones.

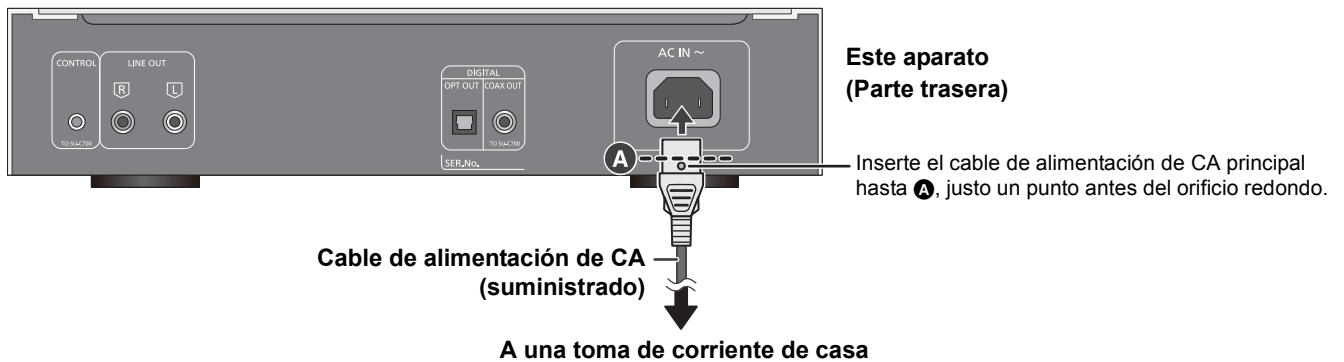

- Este aparato consume una pequeña cantidad de corriente alterna (⇒ 19) aunque la palanca del interruptor de encendido esté en la posición [OFF]. Desconecte el enchufe de la alimentación eléctrica si no va a usar el aparato por un largo periodo de tiempo. Coloque el aparato de tal forma que el enchufe se pueda desconectar fácilmente.

Reproducir CDs

Consulte "Notas sobre los CDs" (⇒ 17) para más información sobre los discos que puede reproducir este aparato.

Preparativos

- Encienda el dispositivo conectado (amplificador, etc.) y baje su volumen.

1 Eleve la palanca del interruptor de encendido de este aparato a la posición [⏻/I].

2 Toque [▲] en la unidad para abrir la bandeja del disco e insertar un disco.

Coloque la etiqueta hacia arriba en la posición correcta en el centro de la bandeja del disco.

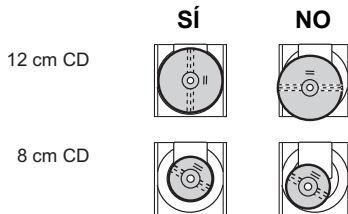

Toque de nuevo [▲] para cerrar la bandeja del disco.

3 Toque [▶/||].

Ajustar el volumen del dispositivo conectado (amplificador, etc.).

Operaciones durante la reproducción

Parada	Toque [■]. ● Cuando use el mando a distancia de SU-C700/ST-C700, pulse primero [CD] y después pulse [■].
Pausa	Toque [▶/]. ● Toque de nuevo para reiniciar la reproducción. ● Cuando use el mando a distancia de SU-C700/ST-C700, pulse primero [CD] y después pulse [▶/].
Avance	Toque [⏮] o [⏭] para avanzar una pista. ● Cuando use el mando a distancia de SU-C700/ST-C700, pulse primero [CD] y después pulse [⏮] o [⏭].
Búsqueda	Durante la reproducción o pausa, mantenga pulsado [⏮] o [⏭]. ● Cuando use el mando a distancia de SU-C700/ST-C700, pulse primero [CD] y después mantenga pulsado [⏮] o [⏭].

■ Reproducción de repetición aleatoria

- ① Toque [MENU] repetidamente para seleccionar "Random".
- ② Toque [⏮, ⏭] para seleccionar un elemento y luego toque [▶/||].

On	Se repiten todas las pistas de forma aleatoria. ● "RND" se visualizará.
Off	Apaga el modo de repetición aleatorio.



- Cuando use el mando a distancia de SU-C700/ST-C700, pulse primero [CD] y después pulse [RND]. (Pulse otra vez para apagar el modo de repetición aleatoria).
- El modo de repetición aleatoria también se desactiva cuando abre la bandeja del disco.

■ Reproducción de repetición

- ① Toque [MENU] repetidamente para seleccionar "Repeat".
- ② Toque [⏮, ⏭] para seleccionar un elemento y luego toque [▶/||].

1 Track	Solamente se reproduce la pista seleccionada. ● "1" se visualizará.
All Tracks	Se repiten todas las pistas. ● " " se visualizará.
Off	Apague el modo de repetición.



- Cuando use el mando a distancia de SU-C700/ST-C700, pulse primero [CD] y después pulse []. (Pulse otra vez para apagar el modo de repetición).
- El modo de repetición también se desactiva cuando abre la bandeja del disco.

Ver información como el tiempo restante de reproducción

- Solo disponible desde el mando a distancia del SU-C700/ST-C700:

1 Pulse [CD].

2 Presione [INFO] durante la reproducción o cuando esté en pausa.

La información mostrada cambia cada vez que usted pulsa el botón.

Para CD-DA:

La pantalla cambia del siguiente modo: el tiempo de reproducción transcurrido de la pista y el tiempo restante del disco completo (o el programa entero).

Para MP3/WMA:

La pantalla cambia del siguiente modo: nombre del archivo, nombre de la carpeta, título, artista, álbum, formato, etc.

Reproducción del programa

Esta función le permite programar hasta 25 pistas.

- Solo disponible desde el mando a distancia del SU-C700/ST-C700:

1 Presione [PGM] en modo de parada.

- Se visualizará la pantalla "PGM"

2 Presione los botones numéricos para seleccionar las pistas.

- Repita este paso para hacer más selecciones.

3 Pulse [▶/||] para iniciar la reproducción.

Parada	Pulse [■]. • Se conserva el contenido programado.
Verificar el orden programado	Pulse [◀◀] o [▶▶] en el modo de paro.
Agregar pistas	Realice los pasos 2 y 3 en el modo de parada.
Borrar la última pista	Pulse [CLEAR] en el modo de paro. • No es posible seleccionar y eliminar la pista programada deseada.
Cancelar el modo de programación	Pulse [PGM] en el modo de paro "PGM" desaparece. (Se conserva el contenido programado)



- Se borrará la memoria del programa.
 - Cuando la bandeja de disco está abierta.
 - Cuando se ponga el aparato en modo de espera o se apague.
 - La configuración de la reproducción programada no está disponible mientras se reproduce un CD.
 - La reproducción de repetición aleatoria no es posible durante la reproducción programada.
 - También puede cancelar el modo de programación mediante el panel táctil de este aparato.
- ① Toque [MENU] repetidamente para seleccionar "Play Mode".
- ② Toque [◀◀, ▶▶] para seleccionar el elemento y luego toque [▶/||].

Seleccionar carpetas y archivos para CDs de MP3/WMA

Para CDs de MP3/WMA, los archivos (archivos MP3/WMA) pueden organizarse jerárquicamente, con carpetas que contienen archivos y subcarpetas, como se muestra a continuación.

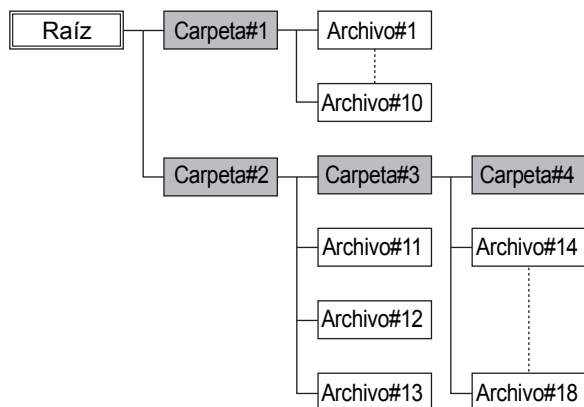

Si no selecciona una carpeta o un archivo MP3/WMA específico para ser reproducido, todos los archivos MP3/WMA del CD se reproducirán en orden numérico comenzando por el archivo número 1.

■ Seleccionar archivos en el modo carpeta

En el modo carpeta, todas las carpetas que contienen archivos se muestran en el mismo nivel de modo que pueda seleccionar los archivos sin preocuparse de la estructura de las carpetas. Selecciónelo mientras el disco está parado.

- Funcionamiento con el panel táctil de la unidad:
 - ① Toque [MENU] repetidamente para seleccionar "Folder" y luego toque [▶/||].
 - Se muestra la primera carpeta. (Si es la carpeta raíz, se visualiza "Root".)
 - ② Toque [◀◀, ▶▶].
 - Se visualiza el nombre de otra carpeta.
 - ③ Toque [▶/||] para poder seleccionar los archivos de esa carpeta.
 - Toque [◀◀, ▶▶] para ver los archivos de la carpeta.
 - Toque [■] para permitir la selección de una carpeta diversa y para seleccionar archivos diferentes.
 - ④ Toque [▶/||].
 - Comienza la reproducción de la carpeta o el archivo visualizado.
 - Toque [■] para detener la reproducción.

- Funcionamiento con el mando a distancia del SU-C700/ST-C700:

- ① Pulse [CD].
- ② Pulse [MENU].
- ③ Presione [▲, ▼] reiteradas veces para seleccionar "Folder" y luego presione [OK].
 - Se muestra la primera carpeta. (Si es la carpeta raíz, se visualiza "Root".)
- ④ Pulse [▲, ▼] o [◀◀, ▶▶].
 - Se visualiza el nombre de otra carpeta.
- ⑤ Pulse [▶] o [OK] para poder seleccionar los archivos en esa carpeta.
- ⑥ Se visualiza el nombre del primer archivo de la carpeta.
 - Pulse [▲, ▼] o [◀◀, ▶▶] para ver los archivos de la carpeta.
 - Pulse [◀] o [RETURN] para permitir la selección de una carpeta diversa y para seleccionar archivos diferentes.
- ⑦ Pulse [▶/||] o [OK].
 - Comienza la reproducción de la carpeta o el archivo visualizado.
 - Para cancelar el procedimiento en cualquier momento, pulse [■].

■ Seleccionar el modo de reproducción

Todo: reproduce todas las pistas del CD.

1 Carpeta: reproduce todas las pistas de una carpeta.

- Funcionamiento con el panel táctil de la unidad:
 - ① Toque [MENU] repetidamente para seleccionar "Play Mode".
 - ② Toque [◀◀, ▶▶] para seleccionar el elemento y luego toque [▶/||].
- Funcionamiento con el mando a distancia del SU-C700/ST-C700:
 - ① Pulse [CD].
 - ② Pulse [MENU].
 - ③ Pulse [▲, ▼] varias veces para seleccionar "Play Mode".
 - ④ Pulse [◀, ▶] para seleccionar el detalle y pulse [OK].

Otros

Brillo del visualizador

Se puede cambiar el brillo del panel de visualización de este aparato y el indicador de energía.

- Funcionamiento con el panel táctil de la unidad:

- 1 Toque [MENU] repetidamente para seleccionar “Dimmer”.
- 2 Toque [◀, ▶] para seleccionar el elemento y luego toque [▶/||].



- Cuando use el mando a distancia del SU-C700/ST-C700, pulse [DIMMER] para seleccionar el brillo.
- Cuando el panel de visualización está apagado, este se encenderá solo cuando opere este aparato. Antes de que el panel de visualización se apague de nuevo, se visualizará “Display Off” durante unos segundos.

Configuración del sonido de funcionamiento

Se puede encender o apagar el pitido.

- El ajuste de fábrica es “On”.
- Funcionamiento con el panel táctil de la unidad:

- 1 Toque [MENU] repetidamente para seleccionar “Setup” y luego toque [▶/||].
- 2 Toque [MENU] repetidamente para seleccionar “Beep”.
- 3 Toque [◀, ▶] para seleccionar el elemento y luego toque [▶/||].
- 4 Toque [■] dos veces una vez que haya completado la configuración.

- Funcionamiento con el mando a distancia del SU-C700/ST-C700:

- 1 Pulse [CD].
- 2 Pulse [MENU].
- 3 Presione [▲, ▼] reiteradas veces para seleccionar “Setup” y luego presione [OK].
- 4 Pulse [▲, ▼] repetidamente para seleccionar “Beep”.
- 5 Pulse [◀, ▶] para seleccionar “On”/“Off” y a continuación pulse [OK].
- 6 Pulse [MENU] una vez que haya completado la configuración.

Función de apagado automático

Este aparato está diseñado para conservar su consumo de energía y ahorrar energía. El aparato se cambiará a modo en espera automáticamente si no hay sonido y no se utiliza durante 20 minutos aproximadamente.

- El ajuste de fábrica es “On”.

Para cancelar esta función

- Funcionamiento con el panel táctil de la unidad:

- 1 Toque [MENU] repetidamente para seleccionar “Setup” y luego toque [▶/||].
- 2 Toque [MENU] repetidamente para seleccionar “AUTO OFF”.
- 3 Toque [◀, ▶] para seleccionar el elemento y luego toque [▶/||].
- 4 Toque [■] dos veces una vez que haya completado la configuración.

- Funcionamiento con el mando a distancia del SU-C700/ST-C700:

- 1 Pulse [CD].
- 2 Pulse [MENU].
- 3 Presione [▲, ▼] reiteradas veces para seleccionar “Setup” y luego presione [OK].
- 4 Pulse [▲, ▼] repetidamente para seleccionar “AUTO OFF”.
- 5 Presione [◀, ▶] para seleccionar “Off” y luego presione [OK].
 - Para activar la salida otra vez, seleccione “On”.
- 6 Pulse [MENU] una vez que haya completado la configuración.



- La función de apagado automático funciona incluso si apaga y enciende este aparato, a menos de que usted desactive dicha función.

CD EXTRA

Realizar ajustes para reproducir discos CD EXTRA.

Audio: reproduce datos CD-DA.

MP3/WMA: reproduce datos MP3/WMA.

- El ajuste de fábrica es "Audio".

• Funcionamiento con el panel táctil de la unidad:

- 1 Toque [MENU] repetidamente para seleccionar "Setup" y luego toque [▶/■].
- 2 Toque [MENU] repetidamente para seleccionar "CD EXTRA".
- 3 Toque [◀◀, ▶▶] para seleccionar el elemento y luego toque [▶/■].

• Funcionamiento con el mando a distancia del SU-C700/ST-C700:

- 1 Pulse [CD].
- 2 Pulse [MENU].
- 3 Presione [▲, ▼] reiteradas veces para seleccionar "Setup" y luego presione [OK].
- 4 Pulse [▲, ▼] repetidamente para seleccionar "CD EXTRA".
- 5 Pulse [◀, ▶] para seleccionar un elemento y pulse [OK].

Escuchar un sonido más natural (Remasterización)

La remasterización expande la banda de reproducción y consigue una mayor profundidad de bits para reproducir un sonido expansivo y natural próximo a la música original.

- El ajuste de fábrica es "Off".

• Funcionamiento con el panel táctil de la unidad:

- 1 Toque [MENU] repetidamente para seleccionar "RE-MASTER".
- 2 Toque [◀◀, ▶▶] para seleccionar el elemento y luego toque [▶/■].

• Funcionamiento con el mando a distancia del SU-C700/ST-C700:

- 1 Pulse [CD].
- 2 Pulse [RE-MASTER] para seleccionar "On"/"Off".

Configuración del límite superior para la frecuencia de muestreo durante la salida digital

Puede configurar el límite superior para la frecuencia de muestreo para las señales de salida de la terminal de salida de audio digital cuando [RE-MASTER] esté en "On". Las frecuencias de muestreo que puede transmitir dependen del dispositivo que haya conectado. Para más información, consulte las Instrucciones de funcionamiento del dispositivo que haya conectado.

- El ajuste de fábrica es "176.4kHz".

- Recomendamos que seleccione "176.4kHz" cuando haya conectado este aparato y el SU-C700 como un sistema. (⇒ 9)

• Funcionamiento con el panel táctil de la unidad:

- 1 Toque [MENU] repetidamente para seleccionar "Setup" y luego toque [▶/■].
- 2 Toque [MENU] repetidamente para seleccionar "Digital Output".
- 3 Toque [◀◀, ▶▶] para seleccionar el elemento y luego toque [▶/■].
- 4 Toque [■] dos veces una vez que haya completado la configuración.

• Funcionamiento con el mando a distancia del SU-C700/ST-C700:

- 1 Pulse [CD].
- 2 Pulse [MENU].
- 3 Presione [▲, ▼] reiteradas veces para seleccionar "Setup" y luego presione [OK].
- 4 Pulse [▲, ▼] repetidamente para seleccionar "Digital Output".
- 5 Pulse [◀, ▶] para seleccionar un elemento y pulse [OK].
 - Puede seleccionar una frecuencia de muestreo de 44,1 kHz o 176,4 kHz.
- 6 Pulse [MENU] una vez que haya completado la configuración.



- Dependiendo de la fuente de música que reproduzca, la configuración elegida podría ser menos eficaz.
- Dependiendo de la fuente de música que reproduzca, es posible que no se alcance la calidad de audio deseada ni el efecto de campo de sonido. En esos casos, apague esta función.
- Puede que la salida de audio lleve algo de tiempo cuando ha ajustado la calidad del audio.
- Esto no tiene efecto en la salida de audio analógica.
- Es posible que el sonido no se emita cuando seleccione 176,4 kHz, dependiendo del dispositivo que haya conectado. Si esto ocurre, elija 44,1 kHz. ([RE-MASTER] se desactivará).

Código del mando a distancia

Cuando otro equipo responda al mando a distancia provisto, cambie el código de mando a distancia.

- El ajuste de fábrica es "Remote Mode 1".
- Solo disponible desde el mando a distancia del SU-C700/ST-C700:

Dirija el mando a distancia a este aparato y mantenga pulsado [OK] y el botón numérico durante al menos 4 segundos.

- Cuando se cambia el código del mando a distancia, el nuevo código aparecerá en el panel de visualización durante unos segundos.

[OK] + [1]	Establecer el código a "Remote Mode 1"
[OK] + [2]	Establecer el código a "Remote Mode 2"



- Cuando SU-C700/ST-C700 está conectado a través de la función de control del sistema, cambie sus códigos del mando a distancia, así como el código del mando a distancia para este aparato.

Uso de la función de control del sistema

Puede enlazar automáticamente este aparato con SU-C700 para operarlos.

Preparación

- ① Conecte este aparato y el SU-C700 con los cables de conexión del sistema y los cables digitales coaxiales. (⇒ 9)
- ② Coloque la palanca del interruptor de encendido de este aparato y SU-C700 en la posición [⏻/I].

■ Cambiar este aparato y SU-C700 a encendido/espera simultáneamente

- Cuando este aparato y SU-C700 estén en modo de espera, mientras apunta el mando a distancia de SU-C700/ST-C700 a este aparato, pulse [CD ⏻] para que esta unidad y SU-C700 se enciendan automáticamente.

■ Cambiar automáticamente la fuente de entrada de SU-C700

Cuando realice alguna operación, como la reproducción en este aparato, la fuente de entrada de SU-C700 se cambiará automáticamente a "COAX2".



- Para obtener información sobre el funcionamiento de SU-C700, consulte también sus instrucciones de funcionamiento.

Notas sobre los CDs

■ CD compatible

- Un disco con el logo CD.



- Esta unidad puede reproducir discos que cumplan con el formato CD-DA.
- Es posible que esta unidad no reproduzca algunos discos debido a la condición de grabado.
- Antes de la reproducción, finalice el disco en el dispositivo en el que estaba grabado.

■ Compatible con archivos MP3

- Formato admitido: archivos con extensión “.mp3” o “.MP3”.
- Tasa de compresión compatible: entre 16 kbps y 320 kbps (estéreo).
- Velocidad de muestreo: 32, 44,1, 48 kHz.
- De acuerdo con el modo en el que se encuentran creados los archivos MP3, es posible que no se reproduzcan en el orden en que los haya numerado o que no se reproduzcan en lo absoluto.

■ Compatible con archivos WMA

- Formato admitido: archivos con extensión “.wma” o “.WMA”.
- Tasa de compresión compatible: entre 32 kbps y 192 kbps (estéreo).
- De acuerdo con el modo en el que se encuentran creados los archivos WMA, es posible que no se reproduzcan en el orden en que los haya numerado o que no se reproduzcan en lo absoluto.

■ CD-R/RW

- Cantidad máxima de pistas y álbumes: 499 pistas y 99 álbumes (incluyendo la carpeta raíz).
- Formatos de disco: ISO9660 nivel 1 y nivel 2 (a excepción de los formatos extendidos).
- Esta unidad no puede reproducir archivos grabados por medio de escritura por paquetes.



- Este aparato puede mostrar el código de caracteres “Windows-1252”.

Solución de problemas

Haga las comprobaciones siguientes antes de solicitar el servicio de reparaciones. Si tiene alguna duda acerca de los puntos de comprobación, o si las soluciones indicadas en la siguiente guía no solucionan el problema, consulte a su concesionario para recibir instrucciones.

Calentamiento de este aparato.

- Este aparato se calienta cuando se usa durante mucho tiempo. Esto no es motivo de alarma.

Para volver a la configuración de fábrica

Cuando ocurran las siguientes situaciones, reinicie la memoria:

- No hay respuesta al presionar los botones.
- Desea limpiar y reiniciar los contenidos de la memoria.
- Funcionamiento con el panel táctil de la unidad:
 - ① Toque [MENU] repetidamente para seleccionar “Setup” y luego toque [▶/||].
 - ② Toque [MENU] repetidamente para seleccionar “Initialization”.
 - ③ Toque [◀◀, ▶▶] para seleccionar “Yes” y luego toque [▶/||].
 - ④ Toque [◀◀, ▶▶] para seleccionar “Yes” y después toque [▶/||] otra vez.
- Funcionamiento con el mando a distancia del SU-C700/ST-C700:
 - ① Pulse [CD].
 - ② Pulse [MENU].
 - ③ Presione [▲, ▼] reiteradas veces para seleccionar “Setup” y luego presione [OK].
 - ④ Presione [▲, ▼] reiteradas veces para seleccionar “Initialization” y luego presione [OK].
 - ⑤ Pulse [◀, ▶] para seleccionar “Yes” y a continuación pulse [OK].
 - ⑥ Pulse [◀, ▶] para seleccionar “Yes” y después pulse [OK] otra vez.

General

Se puede oír un zumbido durante la reproducción.

- Hay un cable de alimentación de CA o una luz fluorescente cerca de los cables. Mantenga otros aparatos y cables lejos de los cables de este aparato.

No hay sonido.

- Verifique el volumen del dispositivo conectado (amplificador, etc.).
- Compruebe si los cables a las terminales de entrada y salida están conectados de manera correcta. Si no es así, apague el aparato y reconecte los cables correctamente.
- Inserte los enchufes de los cables hasta el fondo para que queden bien conectados.

Se interrumpe el sonido.

- Según el entorno, el audio puede interrumpirse durante la reproducción. Compruebe las instrucciones de funcionamiento del dispositivo conectado y la conexión del dispositivo.

La reproducción no arranca.

- Puede llevar algún tiempo dependiendo del ambiente o los dispositivos conectados.

La función de control del sistema no funciona.

- Conecte el cable de conexión del sistema a la terminal del sistema [CONTROL2] del SU-C700.
- Conecte el cable digital coaxial a la terminal de entrada de audio digital [COAX2 IN] del SU-C700.

Este aparato se apaga automáticamente.

- ¿Está activada la función de apagado automático? (⇒ 14)
- Si el SU-C700 está conectado a este aparato a través de la función de control del sistema, este aparato podría apagarse automáticamente cuando apague el SU-C700. (⇒ 9, 16)

Disco

La pantalla no es correcta o no comienza la reproducción.

- Asegúrese de que el disco sea compatible con esta unidad. (⇒ 17)
- Hay humedad en la lente. Espere por aproximadamente una hora y vuelva a intentarlo.
- No se pueden reproducir discos CD-R y CD-RW sin finalizar.

La reproducción tarda tiempo en comenzar.

- El disco podría tardar un rato en cargar si contiene muchas pistas o carpetas.

Mando a distancia (suministrado con el SU-C700/ST-C700)

El mando a distancia no funciona correctamente.

- Para evitar interferencia, no coloque objetos en frente del sensor de señal. (⇒ 7)
- Cambie el código del mando a distancia si otros productos reaccionan a este mando a distancia. (⇒ 16)
- Si SU-C700/ST-C700 está seleccionado como el equipo que se va a operar, pulse [CD] y después intente de nuevo la operación. (⇒ 8)

Al pulsar [DIMMER] cambia el panel de visualización, la luz y el brillo del indicador de SU-C700/ST-C700.

- El [DIMMER] funciona para SU-C700/ST-C700 y para este aparato. Apague el dispositivo del que desea mantener el nivel del brillo y pulse [DIMMER].

Mensajes

Los siguientes mensajes o números de servicio pueden aparecer en la pantalla de la unidad.

“Full”

- El número de pistas programadas son más de 25.

“Not Conditional”

- La función que ha intentado usar no está disponible con la configuración actual. Compruebe los pasos y la configuración.

“No Disc”

- Inserte el disco que quiere reproducir (⇒ 11).

“No File”

- Inserte el disco que quiere reproducir (⇒ 11).
- Inserte un disco que contenga archivos MP3/WMA (⇒ 17).

“No Play”

- Se ha insertado un disco CD que no se encuentra en formato CD-DA, MP3 o WMA. No se puede reproducir.
- Examine el contenido. Sólo se pueden reproducir formatos compatibles. (⇒ 17)

“Reading”

- La unidad está verificando la información del CD. Luego de que esta pantalla desaparece, comienza a funcionar.

“Remote □” (“□” significa un número.)

- El mando a distancia y esta unidad están usando diferentes códigos. Cambie el código en el mando a distancia.
 - Cuando aparece “Remote Mode 1”, mantenga pulsado [OK] y [1] durante más de 4 segundos.
 - Cuando aparece “Remote Mode 2”, mantenga pulsado [OK] y [2] durante más de 4 segundos.

Especificaciones

■ GENERAL

Suministro de energía	AC 220 V a 240 V, 50/60 Hz
Consumo de energía	10 W
Consumo de energía en modo de espera	Aprox. 0,5 W
Consumo de energía en modo apagado	Aprox. 0,5 W
Dimensiones (An×Al×Prof)	340 mm×78 mm×295 mm
Masa	Aprox. 5,2 kg
Gama de temperaturas de funcionamiento	De 0 °C a +40 °C
Gama de humedades de funcionamiento	De 35 % a 80 % RH (sin condensación)

■ SECCIÓN TERMINAL

Salida analógica	
LINE OUT	Clavija
Salida digital	
Salida digital óptica	Terminal óptica
Salida digital coaxial	Clavija
Puerto del sistema	
Control de sistema	Ø3,5 mm clavija

■ SECCIÓN DE DISCO

Disco reproducible (8 cm o 12 cm)	CD, CD-R/RW (CD-DA, MP3*1, WMA*1)
MP3	MPEG-1 Audio Layer 3*2
WMA	Windows Media Audio9*3
Dispositivo de lectura	
Longitud de onda	790 nm
Potencia de láser	CLASE 1
Canal	2 canales (Estéreo)

■ SECCIÓN DE LA SALIDA ANALÓGICA

Canal	2 canales
Nivel de salida	
LINE OUT	2,0 Vrms
Respuesta de frecuencia	2 Hz a 20 kHz (−0,5 dB)
THD+N	0,0018 % (1 kHz, 0 dB)
S/N	117 dB (IHF-A)
Rango dinámico	100 dB (IHF-A)



- Las especificaciones se encuentran sujetas a cambio sin previo aviso.
- La masa y las direcciones son aproximadas.

*1 ISO9660 nivel 1, nivel 2, Joliet, Romeo

Sesión individual recomendada. Disco finalizado recomendado.

*2 Etiqueta ID3: ver.2(2.2/2.3) y ver.1(1.0/1.1) admitidas

*3 No es compatible con WMA9 Pro/WMA9 Lossless/WMA9 Voice. No es compatible con archivos con gestión de derechos digitales (DRM).

Dank u voor de aankoop van dit product.

Lees deze instructies zorgvuldig door voordat u dit product gebruikt en bewaar deze handleiding, zodat u deze later kunt raadplegen.

■ Kenmerken van dit toestel

Dit toestel biedt de volgende kenmerken:

High-Res Re-master

De functie High-Res Re-master maakt de hoge-precisie expansie van bandbreedte en bit-diepte mogelijk, voor een geluidswaergave van hoge kwaliteit van muziek van CD's en andere gecomprimeerde bronnen.

High Precision Master Clock

Een High Precision Master Clock, die door zeer precieze kristallen gegenereerd wordt, drijft alle digitale circuits aan en verzekert een accurate reproductie.

High Quality Analog Circuit

Uitgerust met een L/R-onafhankelijke hoge-precisie parallele DAC, die kanaalinterferentie verwijderd en een rijk geluidsveld reproducteert.

■ Aanbevolen apparatuur

Wij raden aan (optionele) apparatuur van Technics te gebruiken voor een superieure geluidskwaliteit.

Productnaam	Modelnummer
Luidsprekersysteem	SB-C700
Netwerk Audio Speler	ST-C700
Geïntegreerde Stereo Versterker	SU-C700

Veiligheidsmaatregelen

WAARSCHUWING

Toestel

- Om het risico op brand, elektrische schokken of productschade te verkleinen
 - Stel dit toestel niet bloot aan regen, vocht, druppels of spetters.
 - Plaats geen met vloeistof gevulde objecten, zoals vazen, op dit toestel.
 - Gebruik alleen de aanbevolen accessoires.
 - Verwijder de afdekking niet.
 - Repareer dit toestel niet zelf. Laat onderhoud over aan gekwalificeerd onderhoudspersoneel.
 - Laat geen metalen voorwerpen in dit toestel vallen.
 - Plaats geen zware voorwerpen op dit toestel.

Netsnoer

- Om het risico op brand, elektrische schokken of productschade te verkleinen
 - Controleer of de voedingsspanning overeenkomt met de spanning die op dit toestel afgedrukt is.
 - Steek de stekker volledig in het stopcontact.
 - Trek niet aan de voedingskabel, buig hem niet en plaats er geen zware voorwerpen op.
 - Hanteer de stekker niet met natte handen.
 - Houd het hoofddeel van de stekker vast als u deze uit het stopcontact neemt.
 - Gebruik geen beschadigde stekker of stopcontact.
- De hoofdstekker schakelt het apparaat uit. Installeer het apparaat op een dergelijke wijze dat de hoofdstekker onmiddellijk uit het stopcontact kan worden getrokken.

VOORZICHTIG

Toestel

- Dit toestel maakt gebruik van een laser. Het gebruik van bedieningsorganen, of het uitvoeren van bijstellingen of procedures die anders zijn dan hier vermeld wordt, kan een gevaarlijke blootstelling aan straling tot gevolg hebben.
- Plaats geen bronnen van open vuur, zoals brandende kaarsen, op dit toestel.
- Dit toestel kan tijdens het gebruik de interferentie van radio's ontvangen die veroorzaakt wordt door mobiele telefoons. In dat geval dient u de afstand tussen dit toestel en de mobiele telefoon te vergroten.
- Dit toestel is bestemd voor gebruik in een tropisch klimaat.

Opstelling

- Plaats dit toestel op een vlakke ondergrond.
- Om het risico op brand, elektrische schokken of productschade te verkleinen
 - Installeer of plaats dit toestel niet in een boekenkast, een muurkast of in een andere omsloten ruimte. Controleer of het toestel goed geventileerd wordt.
 - Blokkeer de ventilatieopening van dit toestel niet met kranten, tafelkleden, gordijnen, enzovoorts.
 - Stel dit toestel niet bloot aan rechtstreeks zonlicht, hoge temperaturen, hoge vochtigheid en overmatige trillingen.
- Til of draag dit toestel niet aan een van diens hendels. Dit kan tot gevolg hebben dat het toestel valt waardoor persoonlijk letsel of een slechte werking veroorzaakt kan worden.

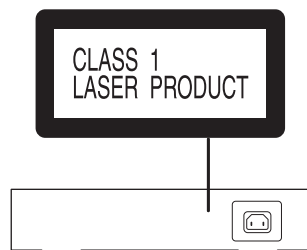

Het ontdoen van oude apparatuur. Enkel voor de Europese Unie en landen met recycle systemen.

Dit symbool op de producten, verpakkingen en/of begeleidend documenten betekent dat gebruikte elektrische en elektronische producten niet samen mogen worden weggegooid met de rest van het huishoudelijk afval.

Voor een juiste verwerking, hergebruik en recycling van oude producten, gelieve deze in te leveren bij de desbetreffende inleverpunten in overeenstemming met uw nationale wetgeving.

Door ze op de juiste wijze weg te gooien, helpt u mee met het besparen van kostbare hulpbronnen en voorkomt u potentiële negatieve effecten op de volksgezondheid en het milieu.

Voor meer informatie over inzameling en recycling kunt u contact opnemen met uw plaatselijke gemeente.

Afhankelijk van uw nationale wetgeving kunnen er boetes worden opgelegd bij het onjuist weggooien van dit soort afval.

MPEG Layer-3 audio coding technologie onder licentie van Fraunhofer IIS en Thomson.

Windows Media en het Windows-logo zijn handelsmerken of gedeponeerde handelsmerken van Microsoft Corporation in de Verenigde Staten en/of andere landen.

Dit product wordt beschermd door bepaalde intellectueel-eigendomsrechten van Microsoft Corporation en van derden. Het gebruik of de verspreiding van dergelijke technologie buiten dit product is verboden zonder een licentie van Microsoft of erkende dochteronderneming van Microsoft, en van derden.

CAUTION - VISIBLE AND INVISIBLE LASER RADIATION WHEN OPEN. DO NOT STARE INTO BEAM.
CAUTION - CLASS 1M VISIBLE AND INVISIBLE LASER RADIATION WHEN OPEN, DO NOT VIEW DIRECTLY WITH OPTICAL INSTRUMENTS.
PRUDENCE - RADIATION LASER VISIBLE ET INVISIBLE QUAND L'APPAREIL EST OUVERT, NE PAS REGARDER LE FAISCEAU.
PRUDENCE - RADIATION LASER VISIBLE ET INVISIBLE DE CLASSE 1M QUAND L'APPAREIL EST OUVERT, NE JAMAIS REGARDER DIRECTEMENT AVEC DES INSTRUMENTS OPTIQUES.
VORSICHT - SICHTBARE UND UNSICHTBARE LASERSTRAHLEN BEI GEÖFFNETEM GERÄT. SCHAUEN SIE NIEMALS AUF DEN LASERSTRAHL.
VORSICHT - SICHTBARE UND UNSICHTBARE LASERSTRAHLEN DER KLASSE 1M BEI GEÖFFNETEM GERÄT. NIEMALS DIREKT MIT OPTISCHEN INSTRUMENTEN HIERAUF SCHAUEN.
注 意 - 開いたり部品をはずしたりするとレーザー光が出ます。ビームを直接見たり触れたりしないこと。

(Binnenin het apparaat)

Inhoudsopgave

Veiligheidsmaatregelen	5	CD's afspelen	11
Accessoires	6	Overige	14
Verzorging van het toestel.....	6	Opmerkingen over CD's.....	17
Snelzoekgids voor de bediening	7	Verhelpen van ongemakken	17
Vorbereidingen	9	Specificaties.....	19

Over de beschrijvingen die in deze handleiding staan

- Doorverwijspagina's worden aangeduid als "⇒ ○○".
- De getoonde illustraties kunnen afwijken van uw apparaat.

Accessoires

1 Netsnoer

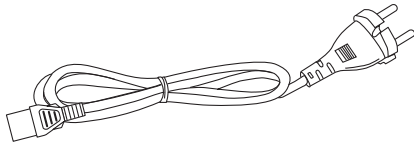

1 Systeemverbindingskabel

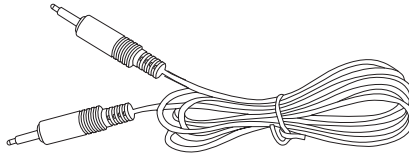

1 Coaxiale digitale kabel

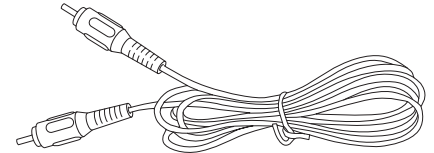

- De productnummers die in deze gebruiksaanwijzing verstrekt worden, zijn correct met ingang van december 2014. Ze kunnen aan wijzigingen onderhevig zijn.
- Het netsnoer niet met andere apparatuur gebruiken.

Verzorging van het toestel

Trek het netsnoer uit het stopcontact alvorens onderhoud uit te voeren. Reinig dit toestel met een zachte doek.

- Als het toestel erg vuil is, wring dan een nat gemaakte doek goed uit en veeg het vuil weg. Neem het toestel vervolgens met een zachte doek af.
- Gebruik geen oplosmiddelen, zoals benzine, verdunners, alcohol, reinigingsmiddelen voor de keuken, chemische doekjes, enz. Deze kunnen de ombouw vervormen of de coating doen afbladderen.

Snelzoekgids voor de bediening

Dit toestel

■ Voorkant

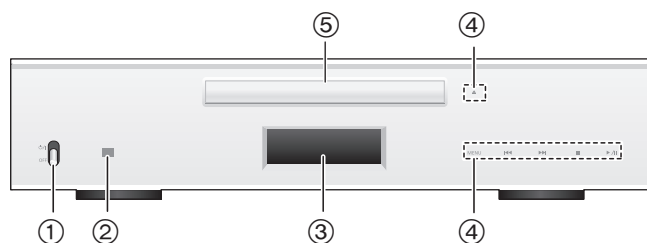

- ① **Power-schakelhendel**
Schakelt dit toestel in/uit.
 - De afstandsbediening werkt niet als de power-schakelhendel in de lage stand staat.
- ② **Afstandsbedieningssignalsensor**
Afstand: Binnen ongeveer 7 m direct ervoor
Hoek: Ong. 30° links en rechts
 - Er wordt bij dit toestel geen afstandsbediening geleverd.
Gebruik de afstandsbediening die bij de SU-C700/ST-C700 geleverd is om dit toestel te bedienen.
- ③ **Display**
- ④ **Schakelaars voor basisbediening**
Deze schakelaars werken zodra het teken aangeraakt wordt. Telkens wanneer de schakelaar wordt aangeraakt, klinkt een pieptoon. (⇒ 14)
- ⑤ **Disclade**

■ Achterkant

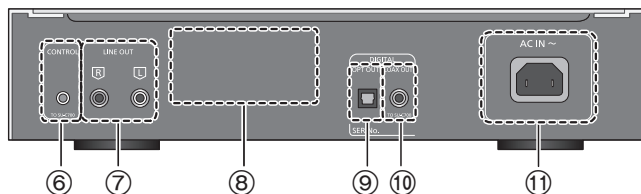

- ⑥ **Systeemaansluiting [CONTROL] (⇒ 9)**
- ⑦ **Aansluiting analoge audio-uitgang [LINE OUT] (⇒ 10)**
- ⑧ **Markering productidentificatie**
Het modelnummer wordt aangegeven.
- ⑨ **Aansluiting digitale audio-uitgang [OPT OUT] (⇒ 10)**
- ⑩ **Aansluiting digitale audio-uitgang [COAX OUT] (⇒ 9)**
- ⑪ **AC IN-aansluiting [AC IN ~] (⇒ 10)**

Afstandsbediening (bij de SU-C700/ST-C700 geleverd)

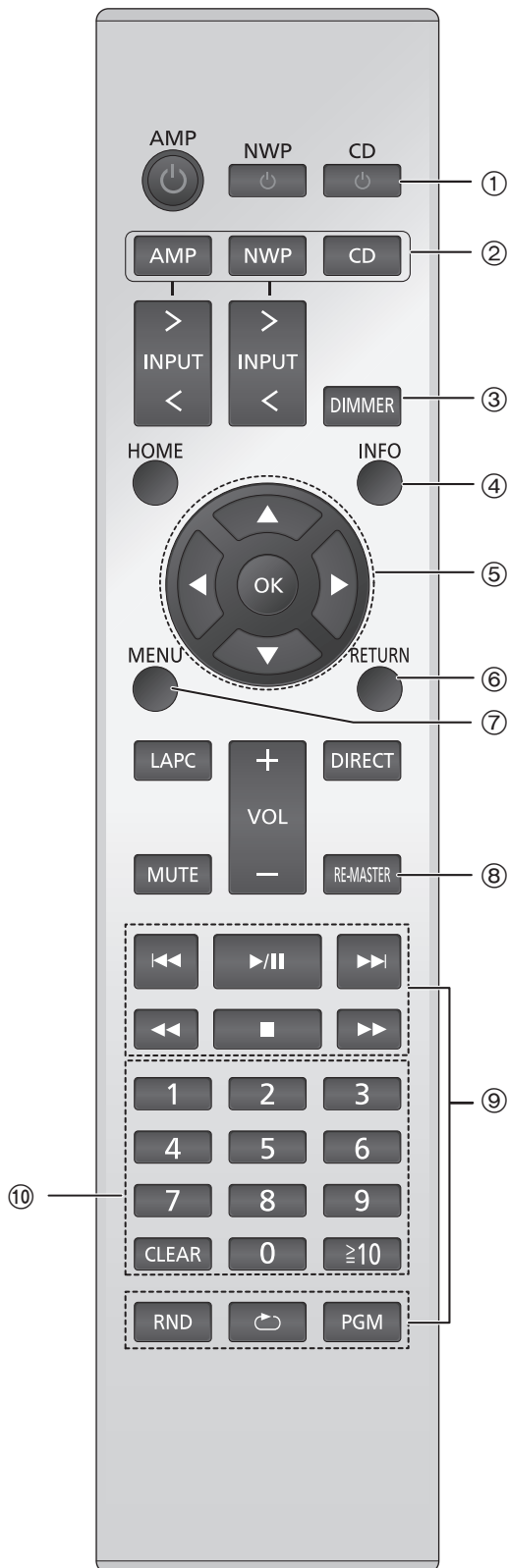

Gebruik de afstandsbediening die bij de SU-C700/ST-C700 geleverd is om dit toestel te bedienen.
Raadpleeg voor informatie over de bediening van SU-C700/ST-C700 ook de gebruiksaanwijzingen daarvan.

- ① **[CD ⏻]: Stand-by/Aan schakelaar**
Indrukken om het apparaat van Aan op Stand-by te zetten of omgekeerd. Op stand-by verbruikt het apparaat nog steeds een kleine hoeveelheid stroom.
 - De afstandsbediening werkt niet als de power-schakelhendel in de lage stand staat.
- ② **[AMP]/[NWP]/[CD]: Selecteert het apparaat dat bediend moet worden**
- ③ **[DIMMER]: Regelt de helderheid van het display, enz. (⇒ 14)**
- ④ **[INFO]: Informatie over het af te spelen materiaal bekijken**
- ⑤ **[▲, ▼, ◀, ▶]/[OK]: Selectie/OK**
- ⑥ **[RETURN]: Keert terug naar de vorige weergave**
- ⑦ **[MENU]: Gaat menu binnen (⇒ 13, 14, 15, 17)**
- ⑧ **[RE-MASTER]: Schakelt Re-master in/uit (⇒ 15)**
- ⑨ **Basistoetsen voor de bediening van het afspelen**
- ⑩ **Cijfertoetsen, enz.**
 - Om een nummer van 2 cijfers te selecteren
Voorbeeld:
16: [≥10] → [1] → [6]
 - Om een nummer van 3 cijfers te selecteren
Voorbeeld:
124: [≥10] → [≥10] → [1] → [2] → [4]
 - [CLEAR]: Wist de ingevoerde waarde.

Aansluiten op een versterker en een D/A-omzetter

U kunt analoge of digitale audiosignalen uit dit toestel uitzenden en muziek afspelen.

bijv.

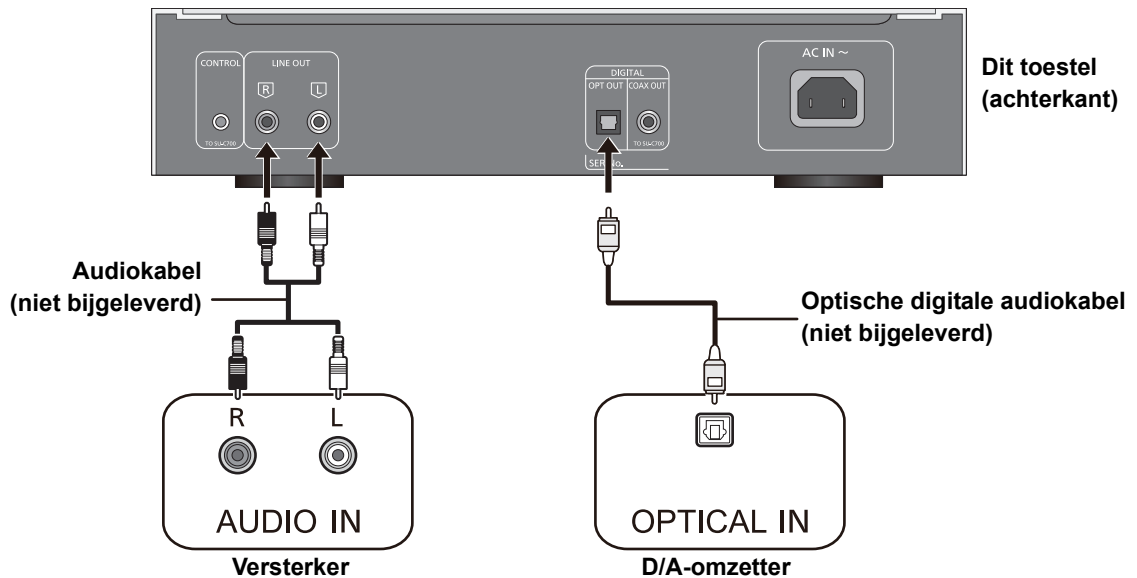

Netsnoeraansluiting

Sluit aan nadat alle andere aansluitingen zijn gemaakt.

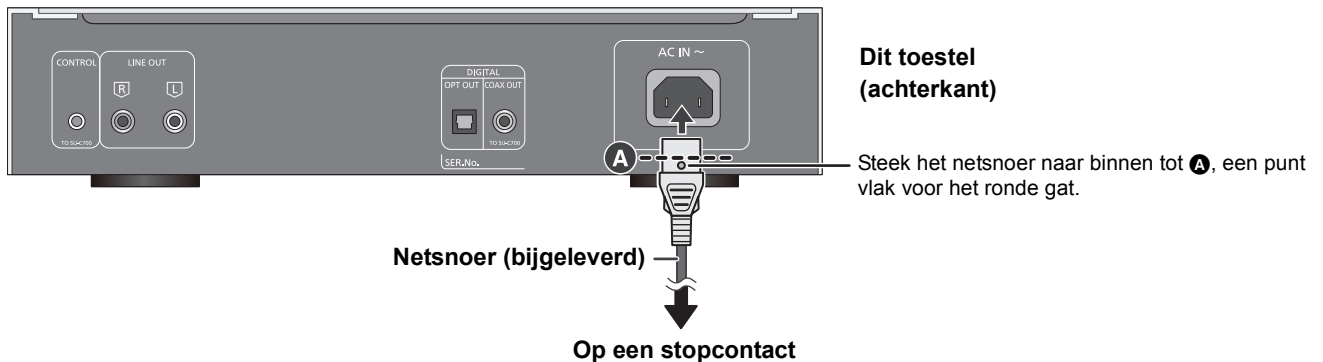

- Dit toestel verbruikt een kleine hoeveelheid netstroom (⇒ 19), zelfs als de power-schakelhendel op [OFF] staat. Trek de stekker uit het stopcontact als u het toestel lange tijd niet zult gebruiken. Plaats het toestel op een wijze dat de stekker gemakkelijk verwijderd kan worden.

CD's afspelen

Raadpleeg "Opmerkingen over CD's" (⇒ 17) voor informatie over de discs die dit toestel kan afspelen.

Vorbereiding

- Schakel het aangesloten apparaat (versterker, enz.) in en verlaag het volume daarvan.

- 1 Beweeg de power-schakelhendel van dit toestel omhoog naar de stand [⏻/⏻].
- 2 Raak [▲] op het toestel aan om de disc-lade te openen en een CD te plaatsen.
Plaats de CD met het etiket omhoog correct in het midden van de disc-lade.

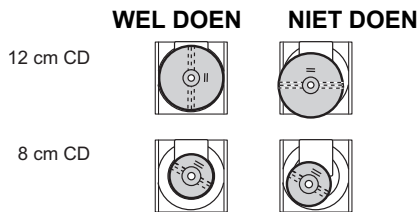

Raak [▲] opnieuw aan om de disc-lade te sluiten.

- 3 Raak [▶/||] aan.

Regelt het volume van het aangesloten apparaat (versterker, enz.).

Bediening tijdens het afspelen

Stoppen	Raak [■] aan. • Als de afstandsbediening van de SU-C700/ST-C700 gebruikt wordt, druk dan eerst op [CD] en daarna op [■].
Pauzeren	Raak [▶/] aan. • Raak het opnieuw aan om het afspelen te herstarten. • Als de afstandsbediening van de SU-C700/ST-C700 gebruikt wordt, druk dan eerst op [CD] en daarna op [▶/].
Springen	Raak [◀◀] of [▶▶] aan om naar een track te springen. • Als de afstandsbediening van de SU-C700/ST-C700 gebruikt wordt, druk dan eerst op [CD] en daarna op [◀◀] of [▶▶].
Zoeken	Raak tijdens afspelen of pauzeren [◀◀] of [▶▶] aan en blijf ze aangeraakt houden. • Als de afstandsbediening van de SU-C700/ST-C700 gebruikt wordt, druk dan eerst op [CD] en druk daarna op [◀◀] of [▶▶] en blijf die aangeraakt houden.

■ Afspelen willekeurig herhalen

- ① Raak herhaaldelijk [MENU] aan om "Random" te selecteren.
- ② Raak [◀◀, ▶▶] aan om een item te selecteren en raak vervolgens [▶/||] aan.

On	Alle tracks worden in willekeurige volgorde herhaald. • "RND ↻" wordt weergegeven.
Off	Schakelt de willekeurige herhaalmodus uit.



- Als de afstandsbediening van de SU-C700/ST-C700 gebruikt wordt, druk dan eerst op [CD] en daarna op [RND] (druk er opnieuw op om de willekeurig herhaalde afspeelmodus uit te schakelen).
- De modus voor willekeurig herhalen wordt ook uitgeschakeld als u de disc-lade open.

■ Afspelen herhalen

- ① Raak herhaaldelijk [MENU] aan om "Repeat" te selecteren.
- ② Raak [◀◀, ▶▶] aan om een item te selecteren en raak vervolgens [▶/||] aan.

1 Track	Speelt alleen de geselecteerde track af. • "1 ↻" wordt weergegeven.
All Tracks	Alle tracks worden herhaald. • "↻" wordt weergegeven.
Off	Schakelt de herhaalmodus uit.



- Als de afstandsbediening van de SU-C700/ST-C700 gebruikt wordt, druk dan eerst op [CD] en daarna op [↻] (druk er opnieuw op om de herhaalde afspeelmodus uit te schakelen).
- De modus voor herhalen wordt ook uitgeschakeld als u de disc-lade opent.

Informatie bekijken, zoals de resterende afspeeltijd

- Alleen beschikbaar met de afstandsbediening van de SU-C700/ST-C700:

1 Druk op [CD].

2 Druk op [INFO] tijdens het afspelen of het pauzeren.

De weergegeven informatie verandert telkens wanneer u op de knop drukt.

Voor CD-DA:

De weergave verandert als volgt: verstreken afspeeltijd van het nummer, resterende tijd van het nummer en resterende tijd op de gehele disc (of het gehele programma).

Voor MP3/WMA:

De weergave verandert als volgt: bestandsnaam, mapnaam, titelnaam, artiestnaam, albumnaam, formaat, enz.

Programma afspelen

Met deze functie kunt u maximaal 25 muzieknummers programmeren.

- Alleen beschikbaar met de afstandsbediening van de SU-C700/ST-C700:

1 Druk in de stopmodus op [PGM].

- “PGM” zal weergegeven worden.

2 Druk op de numerieke knoppen om de nummers te selecteren.

- Herhaal deze stap om overige selecties uit te voeren.

3 Druk op [▶/||] als u het afspelen wilt starten.

Stoppen	Druk op [■]. <ul style="list-style-type: none">• De geprogrammeerde inhoud wordt gehandhaafd.
Controleer de geprogrammeerde volgorde	Druk op [◀◀] of [▶▶] in de stand Stop.
Voeg tracks toe	Voer stappen 2 tot 3 in de stopmodus uit.
De laatste track wissen	Druk op [CLEAR] in de stand Stop. <ul style="list-style-type: none">• Het is niet mogelijk het gewenste geprogrammeerde nummer te selecteren en te wissen.
Programmafunctie annuleren	Druk op [PGM] in de stand Stop. “PGM” verdwijnt. (De geprogrammeerde inhoud wordt gehandhaafd)



- Het programmageheugen zal gewist worden:
 - Als de disc-lade geopend wordt
 - Als het toestel op de stand-by of off-modus gezet wordt.
 - De instellingen voor het programma afspelen kunnen niet gemaakt worden als een CD afgespeeld wordt.
 - Willekeurig herhaald afspelen is niet mogelijk tijdens het afspelen van een programma.
 - U kunt de programmamodus ook wissen door het aanraakpaneel op dit toestel te bedienen.
- ① Raak herhaaldelijk [MENU] aan om “Play Mode” te selecteren.
 - ② Raak [◀◀, ▶▶] aan om het item te selecteren en raak vervolgens [▶/||] aan.

Selecteren van mappen en bestanden voor MP3/WMA-CD's

Voor MP3/WMA-CD's, kunnen de bestanden (MP3/WMA-bestanden) georganiseerd worden in een hiërarchie, met mappen die bestanden en sub-mappen bevatten, zoals hieronder getoond wordt.

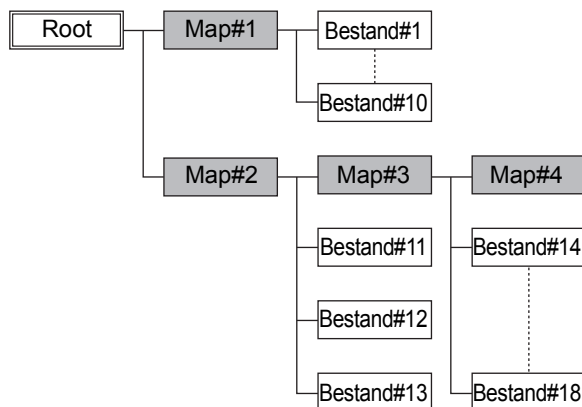

Als u geen specifiek MP3/WMA-bestand of -map voor het afspelen selecteert, zullen alle MP3/WMA-bestanden op de CD in numerieke volgorde afgespeeld worden, te beginnen met bestand #1.

■ Selecteren van bestanden in de mapmodus

In de mapmodus worden alle mappen die bestanden bevatten op hetzelfde niveau weergegeven, zodat u bestanden kunt selecteren zonder u druk te maken over de structuur van de mappen. Selecteren als de disc gestopt is.

● Bediening met het aanraakpaneel op het toestel:

- ① Raak herhaaldelijk op [MENU] om "Folder" te selecteren en raak vervolgens [▶/||] aan.
 - De eerste map wordt weergegeven. ("Root" wordt weergegeven als het de root-map is.)
- ② Raak [◀◀, ▶▶] aan.
 - Er wordt een andere mapnaam weergegeven.
- ③ Raak [▶/||] aan zodat u de bestanden in die map kunt selecteren.
 - Raak [◀◀, ▶▶] aan om de bestanden in de map weer te geven.
 - Raak [■] aan om de selectie van een andere map mogelijk te maken en andere bestanden te selecteren.
- ④ Raak [▶/||] aan.
 - Het afspelen van de weergegeven map of bestand gaat van start.
 - Raak [■] aan om het afspelen te stoppen.

● Bediening met de afstandsbediening van de SU-C700/ST-C700:

- ① Druk op [CD].
- ② Druk op [MENU].
- ③ Druk herhaaldelijk op [▲, ▼] om "Folder" te kiezen en druk vervolgens op [OK].
 - De eerste map wordt weergegeven. ("Root" wordt weergegeven als het de root-map is.)
- ④ Druk op [▲, ▼] of [◀◀, ▶▶].
 - Er wordt een andere mapnaam weergegeven.
- ⑤ Druk op [▶] of [OK] zodat u de bestanden in die map kunt selecteren.
- ⑥ De eerste bestandsnaam in de map wordt weergegeven.
 - Druk op [▲, ▼] of [◀◀, ▶▶] om de bestanden in de map weer te geven.
 - Druk op [◀] of op [RETURN] om de selectie van een andere map mogelijk te maken en andere bestanden te selecteren.
- ⑦ Druk op [▶/||] of [OK].
 - Het afspelen van de weergegeven map of bestand gaat van start.
 - Om de procedure op ongeacht welk punt te wissen, drukt u op [■].

■ Selecteren van de afspeelmodus

Alle: Speelt alle nummers op de CD af.

1 Map: Speelt de nummers in een map af.

● Bediening met het aanraakpaneel op het toestel:

- ① Raak herhaaldelijk [MENU] aan om "Play Mode" te selecteren.
- ② Raak [◀◀, ▶▶] aan om het item te selecteren en raak vervolgens [▶/||] aan.

● Bediening met de afstandsbediening van de SU-C700/ST-C700:

- ① Druk op [CD].
- ② Druk op [MENU].
- ③ Druk verschillende keren op [▲, ▼] om "Play Mode" te kiezen.
- ④ Druk op [◀, ▶], selecteer een item en druk op [OK].

Overige

Helderheid van het display

De helderheid van het display en van het power-controlelampje van dit toestel kan veranderd worden.

- Bediening met het aanraakpaneel op het toestel:

- 1 Raak herhaaldelijk [MENU] aan om “Dimmer” te selecteren.
- 2 Raak [◀◀, ▶▶] aan om het item te selecteren en raak vervolgens [▶/||] aan.



- Als de afstandsbediening van de SU-C700/ST-C700 gebruikt wordt, druk dan op [DIMMER] om de helderheid te selecteren.
- Als het display uitgeschakeld wordt, zal het alleen oplichten als dit toestel bediend wordt.
Voordat het display opnieuw uitgeschakeld wordt, zal “Display Off” enkele seconden weergegeven worden.

Instelling werkgeluid

U kunt de pieptoon in-/uitschakelen.

- De fabrieksinstelling is “On”.

- Bediening met het aanraakpaneel op het toestel:

- 1 Raak herhaaldelijk op [MENU] om “Setup” te selecteren en raak vervolgens [▶/||] aan.
- 2 Raak herhaaldelijk [MENU] aan om “Beep” te selecteren.
- 3 Raak [◀◀, ▶▶] aan om het item te selecteren en raak vervolgens [▶/||] aan.
- 4 Raak twee keer [■] aan nadat u de instelling voltooid heeft.

- Bediening met de afstandsbediening van de SU-C700/ST-C700:

- 1 Druk op [CD].
- 2 Druk op [MENU].
- 3 Druk herhaaldelijk op [▲, ▼] om “Setup” te kiezen en druk vervolgens op [OK].
- 4 Druk herhaaldelijk op [▲, ▼] om “Beep” te selecteren.
- 5 Druk op [◀, ▶] om “On”/“Off” te kiezen en druk vervolgens op [OK].
- 6 Druk op [MENU] nadat u de instelling voltooid heeft.

Auto off-functie

Dit toestel is ontworpen om het eigen stroomverbruik te reduceren en energie te besparen. Het toestel zal automatisch op de stand-by-modus gezet worden als er gedurende ongeveer 20 minuten geen geluid is en het niet gebruikt wordt.

- De fabrieksinstelling is “On”.

Om deze functie te annuleren

- Bediening met het aanraakpaneel op het toestel:

- 1 Raak herhaaldelijk op [MENU] om “Setup” te selecteren en raak vervolgens [▶/||] aan.
- 2 Raak herhaaldelijk [MENU] aan om “AUTO OFF” te selecteren.
- 3 Raak [◀◀, ▶▶] aan om het item te selecteren en raak vervolgens [▶/||] aan.
- 4 Raak twee keer [■] aan nadat u de instelling voltooid heeft.

- Bediening met de afstandsbediening van de SU-C700/ST-C700:

- 1 Druk op [CD].
- 2 Druk op [MENU].
- 3 Druk herhaaldelijk op [▲, ▼] om “Setup” te kiezen en druk vervolgens op [OK].
- 4 Druk herhaaldelijk op [▲, ▼] om “AUTO OFF” te selecteren.
- 5 Druk op [◀, ▶] om “Off” te kiezen en druk vervolgens op [OK].
 - Selecteer “On” om de uitgang weer in te schakelen.
- 6 Druk op [MENU] nadat u de instelling voltooid heeft.



- De audio off-functie werkt zelfs als u dit toestel uit- en weer inschakelt, tenzij u de functie uitschakelt.

CD EXTRA

Maak instellingen voor het afspelen van CD EXTRA-discs.

Audio: Speelt CD-DA-gegevens af.

MP3/WMA: Speelt MP3/WMA-gegevens af.

- De fabrieksinstelling is "Audio".

• Bediening met het aanraakpaneel op het toestel:

- 1 Raak herhaaldelijk op [MENU] om "Setup" te selecteren en raak vervolgens [▶/■] aan.
- 2 Raak herhaaldelijk [MENU] aan om "CD EXTRA" te selecteren.
- 3 Raak [◀◀, ▶▶] aan om het item te selecteren en raak vervolgens [▶/■] aan.

• Bediening met de afstandsbediening van de SU-C700/ST-C700:

- 1 Druk op [CD].
- 2 Druk op [MENU].
- 3 Druk herhaaldelijk op [▲, ▼] om "Setup" te kiezen en druk vervolgens op [OK].
- 4 Druk herhaaldelijk op [▲, ▼] om "CD EXTRA" te selecteren.
- 5 Druk op [◀, ▶], selecteer een item en druk op [OK].

Naar een meer natuurlijk klinkend geluid luisteren (Re-master)

Het re-masteren vergroot de weergaveband en verwerft een hogere bitdiepte voor de weergave van een natuurlijk en expansief geluid dat dicht bij de originele muziek staat.

- De fabrieksinstelling is "Off".

• Bediening met het aanraakpaneel op het toestel:

- 1 Raak herhaaldelijk [MENU] aan om "RE-MASTER" te selecteren.
- 2 Raak [◀◀, ▶▶] aan om het item te selecteren en raak vervolgens [▶/■] aan.

• Bediening met de afstandsbediening van de SU-C700/ST-C700:

- 1 Druk op [CD].
- 2 Druk op [RE-MASTER] om "On"/"Off" te selecteren.

Instellen van de bovenlimiet van de samplingfrequentie tijdens de digitale uitgang

U kunt de bovenlimiet van de samplingfrequentie instellen voor de signalen die de digitale uitgang verlaten als [RE-MASTER] op "On" staat. De samplingfrequenties die u kunt uitzenden zijn afhankelijk van het apparaat dat verbonden is. Raadpleeg voor details de gebruiksaanwijzing van het apparaat dat u verbonden heeft.

- De fabrieksinstelling is "176.4kHz".

• Wij raden aan dat u "176.4kHz" selecteert als u dit toestel en de SU-C700 als een systeem met elkaar verbonden heeft. (⇒ 9)

• Bediening met het aanraakpaneel op het toestel:

- 1 Raak herhaaldelijk op [MENU] om "Setup" te selecteren en raak vervolgens [▶/■] aan.
- 2 Raak herhaaldelijk [MENU] aan om "Digital Output" te selecteren.
- 3 Raak [◀◀, ▶▶] aan om het item te selecteren en raak vervolgens [▶/■] aan.
- 4 Raak twee keer [■] aan nadat u de instelling voltooid heeft.

• Bediening met de afstandsbediening van de SU-C700/ST-C700:

- 1 Druk op [CD].
- 2 Druk op [MENU].
- 3 Druk herhaaldelijk op [▲, ▼] om "Setup" te kiezen en druk vervolgens op [OK].
- 4 Druk herhaaldelijk op [▲, ▼] om "Digital Output" te selecteren.
- 5 Druk op [◀, ▶], selecteer een item en druk op [OK].
 - U kunt een sampling-frequentie van 44,1 kHz of 176,4 kHz selecteren.
- 6 Druk op [MENU] nadat u de instelling voltooid heeft.



- Afhankelijk van de muziekbron die u afspeelt, kan het zijn dat de toegepaste instelling minder doeltreffend is.
- Afhankelijk van de muziekbron die u afspeelt, is het misschien niet mogelijk de gewenste audiokwaliteit en geluidsveld-effect te verkrijgen. Schakel deze functie in dergelijke gevallen uit.
- Het kan even duren om audio uit te geven als u de audiokwaliteit afgesteld heeft.
- Dit heeft geen effect op de analoge audio-uitgang.
- Het geluid kan uitgegeven worden als u 176,4 kHz instelt, afhankelijk van het apparaat dat u verbonden heeft. Stel 44,1 kHz in als dit nodig is. ([RE-MASTER] zal uitgeschakeld worden).

Code afstandsbediening

Als andere apparatuur op de bijgeleverde afstandsbediening reageert, verander dan de code van de afstandsbediening.

- De fabrieksinstelling is "Remote Mode 1".

- Alleen beschikbaar met de afstandsbediening van de SU-C700/ST-C700:

Richt de afstandsbediening op dit toestel en druk op [OK] en de numerieke knop, gedurende minstens 4 seconden.

- Als de code van de afstandsbediening veranderd is, zal de nieuwe code enkele seconden op het display weergegeven worden.

[OK] + [1]	Zet de code op "Remote Mode 1"
[OK] + [2]	Zet de code op "Remote Mode 2"



- Als de SU-C700/ST-C700 via de systeembedieningsfunctie verbonden is, verander dan de afstandsbedieningscodes ervan, evenals de afstandsbedieningscode voor dit toestel.

Gebruik van de systeembedieningsfunctie

U kunt dit toestel automatisch aan de SU-C700 koppelen om ze te bedienen.

Vorbereidingen

- ① Verbind dit toestel en de SU-C700 met systeemverbindingskabels en coaxiale digitale kabels. (⇒ 9)
- ② Zet de power-schakelhendel van dit toestel en SU-C700 op de stand [⏻/I].

■ Dit toestel en SU-C700 gelijktijdig op on/stand-by schakelen

- Als dit toestel en de SU-C700 in de stand-by-modus staan en de afstandsbediening van de SU-C700/ST-C700 op dit toestel gericht wordt, druk dan op [CD ⏻] zodat dit toestel en de SU-C700 automatisch ingeschakeld worden.

■ Automatisch omschakelen van de ingangsbron van SU-C700

Als u een handeling zoals afspelen op dit toestel uitvoert, zal de ingangsbron van de SU-C700 automatisch naar "COAX2" geschakeld worden.



- Raadpleeg voor informatie over de bediening van SU-C700 ook de gebruiksaanwijzingen daarvan.

Opmerkingen over CD's

■ Compatibele CD

- Een disc met het CD-logo.



- Dit toestel kan discs afspelen die conform het CD-DA formaat zijn.
- Het toestel is misschien niet in staat bepaalde discs af te spelen, al naargelang de opnameomstandigheden.
- Finaliseer de disc vóór het afspelen op het apparaat waarmee hij opgenomen is.

■ Compatibele MP3-bestanden

- Ondersteund formaat: Bestanden met extensie ".mp3" of ".MP3".
- Compatibele compressiesnelheid: tussen 16 kbps en 320 kbps (stereo).
- Samplingsnelheid: 32, 44,1, 48 kHz.
- Afhankelijk van hoe u de MP3-bestanden creëert, kan het zijn dat ze niet in de door u genummerde volgorde afgespeeld worden, of dat ze geheel niet afgespeeld worden.

■ Compatibele WMA-bestanden

- Ondersteund formaat: Bestanden met extensie ".wma" of ".WMA".
- Compatibele compressiesnelheid: tussen 32 kbps en 192 kbps (stereo).
- Afhankelijk van hoe u de WMA-bestanden creëert, kan het zijn dat ze niet in de door u genummerde volgorde afgespeeld worden, of dat ze geheel niet afgespeeld worden.

■ CD-R/RW

- Maximum aantal tracks en albums: 499 tracks en 99 albums (met inbegrip van Root-map).
- Diskformaten: ISO9660 niveau 1 en niveau 2 (behalve voor vergrote formaten).
- Dit apparaat kan geen bestanden afspelen die opgenomen zijn met gebruik van packet write.



- Dit toestel kan de karaktercode "Windows-1252" weergeven.

Verhelpen van ongemakken

Voer eerst de onderstaande controles uit voordat u het apparaat laat repareren. Als u twijfelt aan het resultaat van enkele controles, of als de oplossingen die door de volgende gids worden voorgesteld het probleem niet verhelpen, neem dan contact op met uw verkoper voor advies.

Warmteopbouw van dit toestel.

- Dit toestel wordt warm als het lang gebruikt wordt. Dit is geen reden tot ongerustheid

Alle instellingen opnieuw op de fabrieksinstellingen zetten

Verricht een reset van het geheugen als de volgende situaties optreden:

- Er is geen reactie als op de knoppen gedrukt wordt.
- U wilt de geheugeninhouden wissen en resetten.
- Bediening met het aanraakpaneel op het toestel:
 - ① Raak herhaaldelijk op [MENU] om "Setup" te selecteren en raak vervolgens [▶/||] aan.
 - ② Raak herhaaldelijk [MENU] aan om "Initialization" te selecteren.
 - ③ Raak [◀◀, ▶▶] aan om "Yes" te selecteren en raak vervolgens [▶/||] aan.
 - ④ Raak [◀◀, ▶▶] aan om "Yes" te selecteren en druk vervolgens opnieuw op [▶/||].
- Bediening met de afstandsbediening van de SU-C700/ST-C700:
 - ① Druk op [CD].
 - ② Druk op [MENU].
 - ③ Druk herhaaldelijk op [▲, ▼] om "Setup" te kiezen en druk vervolgens op [OK].
 - ④ Druk herhaaldelijk op [▲, ▼] om "Initialization" te kiezen en druk vervolgens op [OK].
 - ⑤ Druk op [◀, ▶] om "Yes" te kiezen en druk vervolgens op [OK].
 - ⑥ Druk op [◀, ▶] om "Yes" te kiezen en druk vervolgens opnieuw op [OK].

Algemeen

Het is mogelijk, dat tijdens de weergave een "zoemgeluid" te horen is.

- Er bevindt zich een netsnoer of fluorescent licht vlakbij de kabels. Houd andere apparatuur en snoeren verwijderd van de kabels van dit toestel.

Geen geluid.

- Controleer het volume van het aangesloten apparaat (versterker, enz.).
- Controleer of de kabelverbindingen naar de aansluitingen van in- en uitgang onjuist zijn. Als dat zo is, schakel dit toestel dan uit en sluit de kabels opnieuw correct aan.
- Steek de stekker van de aan te sluiten kabels volledig naar binnen.

Het geluid wordt onderbroken.

- Afhankelijk van uw omgeving kan de audio tijdens het afspelen worden onderbroken. Controleer de gebruiksaanwijzing van het verbonden apparaat en de verbinding van het apparaat.

Het afspelen start niet.

- Afhankelijk van uw omgeving of de verbonden apparaten kan dit enige tijd duren.

De systeembedieningsfunctie werkt niet.

- Verbind de systeemverbindingskabel met de systeemaansluiting [CONTROL2] van de SU-C700.
- Verbind de coaxiale digitale kabel met de digitale audio-ingang [COAX2 IN] van de SU-C700.

Het toestel wordt automatisch uitgeschakeld.

- Is de auto off-functie ingeschakeld? (⇒ 14)
- Als de SU-C700 via de systeembedieningsfunctie met dit toestel verbonden is, kan het zijn dat dit toestel automatisch uitgeschakeld wordt als u de SU-C700 uitschakelt. (⇒ 9, 16)

Disc

Onjuiste weergave of het afspelen start niet.

- Zorg ervoor dat de disc compatibel is met dit toestel. (⇒ 17)
- Er zich vocht op de lens. Wacht een uur en probeer opnieuw.
- De niet-gefinaliseerde CD-R en CD-RW kan niet afgespeeld worden.

Het kost tijd voordat het afspelen van start gaat.

- Het kan enige tijd duren om de disc te laden als deze vele tracks of mappen bevat.

Afstandsbediening (Bij de SU-C700/ST-C700 geleverd)

De afstandsbediening werkt niet correct.

- Om interferentie te voorkomen dient u geen objecten voor de signaalsensor te plaatsen. (⇒ 7)
- Verander de afstandsbedieningscode als andere producten op deze afstandsbediening reageren. (⇒ 16)
- Als de SU-C700/ST-C700 als het te bedienen apparaat geselecteerd is, druk dan op [CD] en probeer de handeling opnieuw uit te voeren. (⇒ 8)

Door op [DIMMER] te drukken, worden het display, het licht en de helderheid van de controlelampjes van de SU-C700/ST-C700 veranderd.

- [DIMMER] werkt voor SU-C700/ST-C700, alsmede voor dit toestel. Schakel het apparaat uit waarvan u het helderheidsniveau wilt handhaven en druk op [DIMMER].

Berichten

De volgende berichten of dienstnummers kunnen op het display van het toestel verschijnen.

“Full”

- Het aantal geprogrammeerde tracks is meer dan 25.

“Not Conditional”

- De functie die u geprobeerd heeft te gebruiken, is niet beschikbaar met de huidige instellingen. Kijk de stappen en de instellingen na.

“No Disc”

- Plaats de af te spelen disc (⇒ 11).

“No File”

- Plaats de af te spelen disc (⇒ 11).
- Plaats een disc met MP3/WMA-bestanden (⇒ 17).

“No Play”

- Een CD-ROM disc die geen CD-DA, MP3 of WMA-formaat is, kan niet worden afgespeeld.
- Bestudeer de inhoud. U kunt alleen het ondersteunde formaat afspelen. (⇒ 17)

“Reading”

- Het toestel controleert de informatie van de CD. Nadat deze weergave verdwenen is kunt u de bediening starten.

“Remote □” (“□” geeft een nummer aan.)

- De afstandsbediening en dit toestel gebruiken verschillende codes. Verander de code op de afstandsbediening.
 - Als “Remote Mode 1” weergegeven wordt, houd [OK] en [1] dan minstens 4 seconden ingedrukt.
 - Als “Remote Mode 2” weergegeven wordt, houd [OK] en [2] dan minstens 4 seconden ingedrukt.

Specificaties

■ ALGEMEEN

Stroomtoevoer	AC 220 V tot 240 V, 50/60 Hz
Stroomverbruik	10 W
Stroomverbruik tijdens de stand-by-modus	Ong. 0,5 W
Stroomverbruik tijdens uitschakeling	Ong. 0,5 W
Afmetingen (B×H×D)	340 mm×78 mm×295 mm
Massa	Ong. 5,2 kg
Bedrijfstemperatuurbereik	0 °C tot +40 °C
Bedrijfsvochtigheidsbereik	35 % tot 80 % RH (geen condensatie)

■ AANSLUITINGEN

Analoge uitgang	
LINE OUT	Penstekker
Digitale uitgang	
Optische digitale uitgang	Optische aansluiting
Coaxiale digitale uitgang	Penstekker
Systeempoort	
Systeembediening	Ø3,5 mm stekker

■ DISC

Afspeelbare Disc (8 cm of 12 cm)	CD, CD-R/RW (CD-DA, MP3*1, WMA*1)
MP3	MPEG-1 Audio Layer 3*2
WMA	Windows Media Audio9*3
Optische lens	
Golflengte	790 nm
Laser-vermogen	KLASSE 1
Kanaal	2 kan. (Stereo)

■ ANALOGE UITGANG

Kanaal	2 kan.
Uitgangsniveau	
LINE OUT	2,0 Vrms
Frequentierespons	2 Hz tot 20 kHz (−0,5 dB)
THD+N	0,0018 % (1 kHz, 0 dB)
S/N	117 dB (IHF-A)
Dynamisch bereik	100 dB (IHF-A)



- De specificaties zijn zonder voorgaande kennisgeving aan wijzigingen onderhevig.
- Gewicht en afmetingen zijn bij benadering.

*1 ISO9660 Niveau-1, Niveau-2, Joliet, Romeo

Enkele sessie aanbevolen. Gefinaliseerde disc aanbevolen.

*2 ID3 tag: ver.2(2.2/2.3) en ver.1(1.0/1.1) worden ondersteund

*3 Geen ondersteuning van WMA9 Pro/WMA9 Lossless/WMA9 Voice. Geen ondersteuning van bestand met DRM.

Headquarter Address: Panasonic Corporation
Kadoma, Osaka, Japan
Importer for Europe: Panasonic Marketing Europe GmbH
Panasonic Testing Centre
Winsbergring 15, 22525 Hamburg, Germany

Panasonic Corporation

Web Site: <http://panasonic.net>

Ge Fr It Sp Du