

Bedienungsanleitung  
Mode d'emploi  
Istruzioni per l'uso  
Gebruiksaanwijzing  
Instrucciones de funcionamiento  
Heimkino-Audiosystem  
Système home cinéma  
Sistema audio Home Theater  
Audiosysteem Home Theater  
Sistema de Cine en Casa

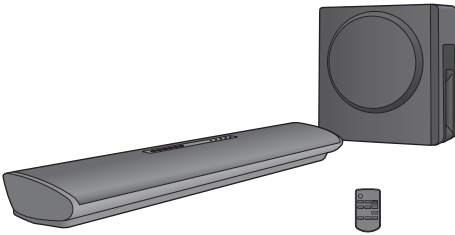

Modell Nr./Modèle n°/Model No./Model Nr./Modelo N. SC-HTB18

Wir möchten Ihnen für den Kauf dieses Produkts danken.  
Bitte lesen Sie diese Anleitung vor der Inbetriebnahme dieses Produkts aufmerksam durch, und bewahren Sie dieses Handbuch für spätere Bezugnahme griffbereit auf.

### Bezüglich der Montageanleitungen

Die Installation muss durch einen Fachmann erfolgen. (⇒ 12 bis 16)  
Lesen Sie vor Beginn der Installation diese Anleitung sowie die Betriebsanleitung sorgfältig durch, um sicherzustellen, dass sie den Vorschriften entspricht. (Bewahren Sie diese Anleitung bitte auf. Sie werden sie evtl. zur Wartung oder bei einem Standortwechsel des Geräts wieder brauchen.)

Nous vous remercions d'avoir acheté cet appareil.  
Veuillez lire attentivement les présentes instructions avant d'utiliser ce produit, et conserver ce manuel pour utilisation ultérieure.

### A propos des instructions d'installation

Le travail d'installation devra être effectué par un installateur qualifié. (⇒ 34 à 38)  
Avant de commencer le travail, lisez attentivement ces instructions d'installation ainsi que le mode d'emploi pour être sûr que l'installation est effectuée correctement.  
(Veuillez conserver ces instructions. Vous pourriez en avoir besoin pour l'entretien ou le déplacement de cet appareil.)

La ringraziamo per l'acquisto di questo prodotto.  
Leggere attentamente queste istruzioni prima di utilizzare il presente prodotto, e conservare questo manuale per usi futuri.

### Informazioni sulle istruzioni l'installazione

Per l'installazione occorre rivolgersi a uno specialista qualificato. (⇒ 56 a 60)  
Prima di iniziare il lavoro, leggere attentamente queste istruzioni di installazione e le istruzioni di funzionamento, al fine di garantire una corretta installazione.  
(Conservare queste istruzioni. È possibile che se ne abbia bisogno quando si effettua la manutenzione dell'unità, o la si sposta.)

Hartelijk dank voor de aankoop van dit product.  
Lees deze instructies zorgvuldig door voordat u dit product gebruikt en bewaar deze handleiding, zodat u deze later kunt raadplegen.

### Instructies voor de installatie

De installatie dient door een gekwalificeerd installateur uitgevoerd te worden. (⇒ 78 tot 82)  
Voordat het werk begonnen wordt, moeten deze instructies voor de installatie en de instructies voor de bediening met aandacht gelezen worden om er zeker van te zijn dat de installatie correct uitgevoerd wordt.  
(Bewaar deze instructies, u kunt ze nodig hebben voor het onderhoud of de verplaatsing van dit apparaat.)

Le agradecemos haber adquirido este producto.  
Lea cuidadosamente estas instrucciones antes de usar este producto, y guarde este manual para usarlo en el futuro.

### Acerca de las instrucciones de instalación.

La instalación debe ser realizada por un especialista calificado. (⇒ 100 a 104)  
Antes de iniciar el trabajo, lea con cuidado estas instrucciones de montaje y las de funcionamiento para asegurarse de que el montaje se lleve a cabo correctamente.  
(Guarde estas instrucciones. Podrían ser útiles cuando haga el mantenimiento o desplace esta unidad.)

# Vorsichtsmaßnahmen

## WARNUNG

### Gerät

- Zur Reduzierung der Gefahr von Brand, elektrischem Schlag und Beschädigung:
  - Setzen Sie dieses Gerät weder Regen, noch Feuchtigkeit, Tropfen oder Spritzern aus.
  - Stellen Sie keine mit Flüssigkeiten gefüllten Gefäße, wie Vasen, auf dieses Gerät.
  - Ausschliesslich das empfohlene Zubehör verwenden.
  - Entfernen Sie die Abdeckungen nicht.
  - Reparieren Sie dieses Gerät nicht selbst. Wenden Sie sich zur Wartung an qualifiziertes Kundendienstpersonal.
- Um Verletzungen zu vermeiden, muss dieses Gerät sicher an der Wand gemäß den Installationsanleitungen, befestigt werden.

### Netzkabel

- Zur Reduzierung der Gefahr von Brand, elektrischem Schlag und Beschädigung:
  - Gewährleisten Sie, dass die Spannung der Stromversorgung dem auf diesem Gerät angegebenen Wert entspricht.
  - Fügen Sie den Netzstecker vollständig in die Steckdose ein.
  - Ziehen Sie nicht an der Leitung, knicken Sie sie nicht und stellen Sie keine schweren Gegenstände darauf.
  - Fassen Sie den Stecker nicht mit nassen Händen an.
  - Fassen Sie den Stecker beim Herausziehen an seinem Korpus an.
  - Verwenden Sie keinen Netzstecker und keine Steckdose, die beschädigt sind.
- Der Netzstecker ist das trennende Gerät. Installieren Sie dieses Gerät so, dass der Netzstecker sofort aus der Wandsteckdose gezogen werden kann.

### Knopfzelle (Lithium-Batterie)

- Brand-, Explosions- und Verbrennungsgefahr! Nicht aufladen, zerlegen, auf mehr als 60 °C erhitzen oder in ein Feuer werfen.
- Die Knopfzelle stets außerhalb der Reichweite von Kleinkindern aufbewahren. Die Knopfzelle auf keinen Fall in den Mund nehmen. Falls sie verschluckt wird, unverzüglich ärztliche Behandlung aufsuchen.

### Kleines Objekt

- Bewahren Sie Knopfbatterien sicher vor Kindern auf, um die Gefahr des Verschluckens zu vermeiden.

## ACHTUNG

### Gerät

- Stellen Sie keine Quellen offener Flammen, z.B. brennende Kerzen, auf das Gerät.
- Dieses Gerät kann beim Betrieb Hochfrequenzstörungen auffangen, die durch die Benutzung von Mobiltelefonen verursacht werden. Sollte eine solche Störung festgestellt werden, sollte das Handy in größerer Entfernung zu diesem Gerät betrieben werden.
- Dieses Gerät ist für den Betrieb in Ländern mit gemäßigtem Klima bestimmt.
- Produktidentifikationszeichen befindet sich auf der Geräteunterseite.

### Aufstellung

- Stellen Sie dieses Gerät auf eine ebene Oberfläche.
- Zur Reduzierung der Gefahr von Brand, elektrischem Schlag und Beschädigung:
  - Installieren oder positionieren Sie dieses Gerät nicht in einem Bücherregal, Einbauschränk oder einem sonstigen engen Raum. Stellen Sie eine gute Belüftung des Gerätes sicher.
  - Achten Sie darauf, die Entlüftungsschlitze des Gerätes nicht durch Gegenstände aus Papier oder Stoff zu blockieren, z.B. Zeitungen, Tischdecken und Vorhänge.
  - Setzen Sie dieses Gerät keinem direkten Sonnenlicht, hohen Temperaturen, starker Feuchtigkeit und übermäßigen Erschütterungen aus.

### Knopfzelle (Lithium-Batterie)

- Explosionsgefahr bei falschem Anbringen der Batterie. Ersetzen Sie die Batterie nur durch den vom Hersteller empfohlenen Typ.
- Mit richtiger Ausrichtung der Pole einlegen.
- Der Missbrauch der Batterien kann zu einem Auslaufen von Elektrolyt und einem Brand führen.
  - Entfernen Sie die Batterien, wenn Sie die Fernbedienung über längere Zeit nicht benutzen. Bewahren Sie sie an einem kühlen, dunklen Ort auf.
  - Niemals starker Hitze oder offenem Feuer aussetzen.
  - Lassen Sie die Batterie(n) nie längere Zeit in einem Auto mit geschlossenen Türen und Fenstern zurück, das direkter Sonneneinstrahlung ausgesetzt ist.
- Wenden Sie sich zur Entsorgung der Batterien an die lokalen Behörden oder erfragen Sie die richtige Vorgehensweise zur Entsorgung.

# Über Bluetooth®

**Panasonic übernimmt keine Verantwortung für Daten und/oder Informationen, die während einer drahtlosen Übertragung gefährdet sind.**

## ■ Verwendetes Frequenzband

Dieses System verwendet das 2,4 GHz Frequenzband.

## ■ Zertifizierung dieses Geräts

- Dieses System entspricht den Frequenzbeschränkungen und wurde gemäß dem Frequenzrecht zertifiziert. Daher ist keine Drahtlosgenehmigung erforderlich.
- Die unten genannten Handlungen sind in einigen Ländern strafbar:
  - Ein Auseinanderbauen oder Modifizieren des Geräts.
  - Ein Entfernen der Spezifikationskennzeichnungen.

## ■ Nutzungsbeschränkungen

- Die drahtlose Übertragung und/oder Nutzung mit allen mit Bluetooth® ausgerüsteten Geräten kann nicht garantiert werden.
- Alle Geräte müssen den durch Bluetooth SIG, Inc. festgelegten Standards entsprechen.
- Je nach Spezifikationen und Einstellungen eines Gerätes, kann die Verbindung unter Umständen nicht hergestellt werden, oder einige Funktionen können sich unterscheiden.
- Dieses System unterstützt Bluetooth®-Sicherheitsfunktionen. Aber je nach Betriebsumgebung und/oder Einstellungen, ist diese Sicherheit möglicherweise nicht ausreichend. Übertragen Sie mit Vorsicht drahtlos Daten an dieses System.
- Dieses System kann keine Daten an ein Bluetooth®-Gerät übertragen.

## ■ Einsatzbereich

Verwenden Sie dieses Gerät bei einer maximalen Reichweite von 10 m.

Die Reichweite kann je nach Umgebung, Hindernissen oder Interferenzen, abnehmen.

## ■ Interferenz von anderen Geräten

- Dieses System kann aufgrund von Funkwelleninterferenzen nicht korrekt funktionieren und es können Störungen wie Rauschen und Tonsprünge auftreten, wenn das Hauptgerät zu nahe an anderen Bluetooth®-Geräten oder Geräten aufgestellt ist, die das 2,4 GHz-Band verwenden.
- Dieses System könnte nicht korrekt funktionieren, wenn die Funkwellen einer nahe gelegenen Sendestation, etc. zu stark sind.

## ■ Verwendungszweck

- Dieses System ist nur für den normalen, allgemeinen Gebrauch gedacht.
- Verwenden Sie dieses System nicht in der Nähe von Geräten oder in einer Umgebung, die gegenüber hochfrequenten Störungen empfindlich ist (Beispiel: Flughäfen, Krankenhäuser, Labors, etc).

# CE 0560

### Konformitätserklärung

„Panasonic Corporation“ bestätigt hiermit, dass dieses Produkt den grundlegenden Anforderungen und den weiteren zutreffenden Vorgaben der Richtlinie 1999/5/EC entspricht. Kunden können eine Kopie der Original-DoC unserer R&TTE-konformen Geräte von unserem DoC-Server herunterladen: <http://www.doc.panasonic.de>  
Kontaktadresse des zugelassenen Vertragsbüros: Panasonic Marketing Europe GmbH, Panasonic Testing Centre, Winsbergring 15, 22525 Hamburg, Deutschland

Das Produkt ist für den allgemeinen Bedarf vorgesehen. (Kategorie 3)

# Inhaltsverzeichnis

Vorsichtsmaßnahmen.....	2
Über Bluetooth® .....	3

---

---

## Vor dem Gebrauch

---

---

Mitgelieferte Artikel.....	5
Dieses System (SC-HTB18) .....	5
Zubehör.....	5
Benutzung der Bedienelemente .....	6
Dieses System (Vorderseite) .....	6
Dieses System (Rückseite).....	7
Fernbedienung.....	8

---

---

## Inbetriebnahme

---

---

Schritt 1 Anschlüsse.....	9
Anschluss an den Fernseher .....	9
Anschluss an andere Geräte .....	9
Lautsprecherkabelanschluss .....	10
Netzkabelanschluss .....	10
Bluetooth®-Verbindung .....	11
Schritt 2 Aufstellung .....	12
Sicherheitsmaßnahmen .....	12
Der Subwoofer .....	12
Drahtlos-Schnittstelle .....	12
Auswahl der Anordnung.....	13
Beim Aufstellen des Hauptgeräts in einem Regal oder auf einem Tisch .....	14
Bei der Anbringung des Hauptgeräts an einer Wand .....	15

---

---

## Vorgänge

---

---

Verwendung dieses Systems.....	17
Erweiterte Bedienvorgänge.....	18

---

---

## Referenz

---

---

Fehlerbeseitigung .....	20
Pflege des Geräts .....	21
Lizenzen .....	21
Aufleuchten der Anzeigen.....	22
Technische Daten .....	23

- Die gezeigten Abbildungen können sich von Ihrem Gerät unterscheiden.
- Die Arbeitsgänge in dieser Anleitung werden hauptsächlich für die Fernbedienung beschrieben, jedoch können Sie sie auch am aktiven Subwoofer ausführen, wenn die Bedienelemente die gleichen sind.

## Mitgelieferte Artikel

### Dieses System (SC-HTB18)

- 1 Hauptgerät (Lautsprecher)  
(SU-HTB18)

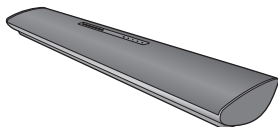

- 1 Subwoofer  
(SB-HTB18)



### Zubehör

Überprüfen Sie vor der Nutzung dieses Systems das mitgelieferte Zubehör.

- 1 Fernbedienung  
(mit Batterie)  
(N2QAYC000103)



- Stand der Produktnummern: Februar 2015. Änderungen vorbehalten.



## Dieses System (Rückseite)

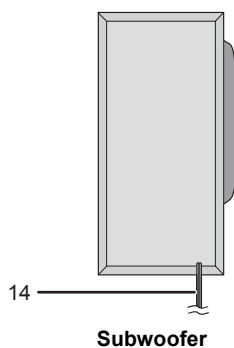
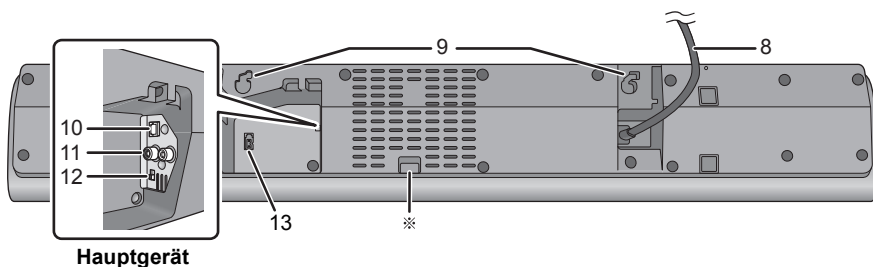

Vor dem Gebrauch

- 8 Netzkabel (⇒ 10)
- 9 Loch zur Wandbefestigung
- 10 OPTICAL DIGITAL AUDIO IN Anschluss (⇒ 9)
- 11 AUDIO IN-Anschluss (⇒ 9)
- 12 MEHRWINKEL-Schalter (⇒ 14, 15)  
Schalten Sie die Tonqualität auf die Aufstellungsmethode des Hauptgeräts.
- 13 Subwoofer-Anschluss
- 14 Lautsprecherkabel

※ Nur für Gebrauch durch Service

## Fernbedienung

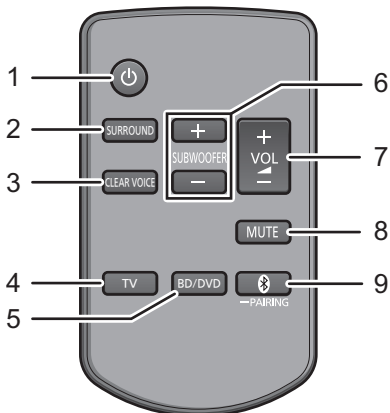

- 1 Schalten Sie das Hauptgerät ein oder aus (⇒ 17)
- 2 Schalten Sie den Surround-Effekt ein oder aus (⇒ 17)
- 3 Schalten Sie den Clear Voice-Effekt ein oder aus (⇒ 17)
- 4 Wählen Sie TV als Quelle aus (⇒ 17)
- 5 Wählen Sie BD/DVD als Quelle aus (⇒ 17)
- 6 Passen Sie den Ausgangspegel des Subwoofers an (Bassklang) (⇒ 17)
- 7 Stummschalten (⇒ 17)
- 8 Wählen Sie das Bluetooth®-Gerät als Quelle (⇒ 17)

### ■ Vor dem ersten Gebrauch

Entfernen Sie die Isolierfolie **A**.

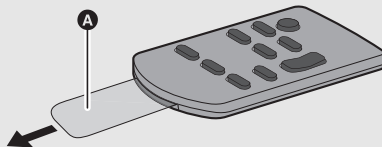

### ■ Austauschen einer Knopf-Batterie

Batterietyp: CR2025 (Lithium-Batterie)

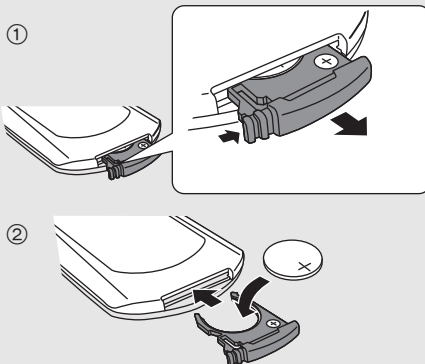

- Setzen Sie die Knopf-Batterie mit der (+)-Markierung nach oben zeigend ein.

### ■ Reichweite der Fernbedienung

Der Signalsensor der Fernbedienung befindet sich am Hauptgerät.

- Verwenden Sie die Fernbedienung innerhalb des richtigen Betriebsbereichs.

Entfernung: Innerhalb von etwa 7 m direkt auf die Vorderseite  
Winkel: Etwa 30° von links und rechts

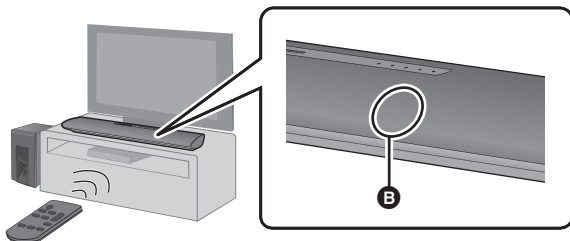

- B** Fernbedienungsempfänger



# Schritt 1 Anschlüsse

- Schalten Sie vor dem Anschluss alle Geräte aus, und lesen Sie die betreffenden Bedienungsanleitungen durch.
- Schließen Sie das Netzkabel erst an, wenn alle anderen Anschlüsse hergestellt sind.**

## Anschluss an den Fernseher

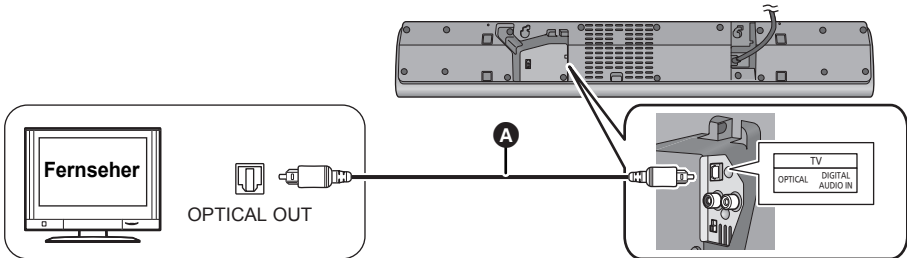

### A Optisches Digital-Audiokabel

- Stellen Sie sicher, dass Sie bei Verwendung des optischen Digital-Audiokabels den Stecker richtig einstecken.
- Knicken Sie nicht das optische Digital-Audiokabel.
- Der optische Eingang unterstützt nur PCM.

## Anschluss an andere Geräte

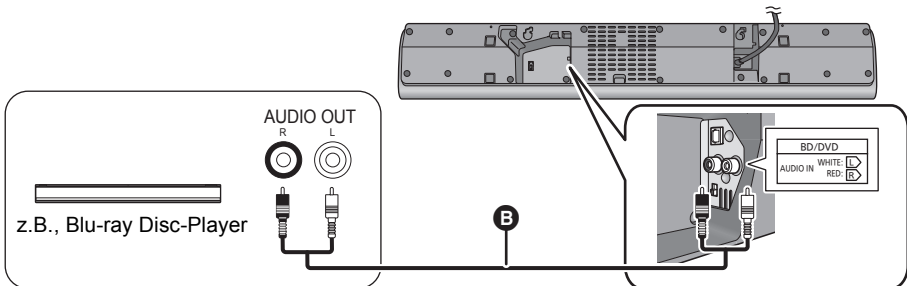

### B Audiokabel

## Lautsprecherkabelanschluss

Wählen Sie die passende Steckerform aus und stellen Sie eine Verbindung mit dem Anschluss her.

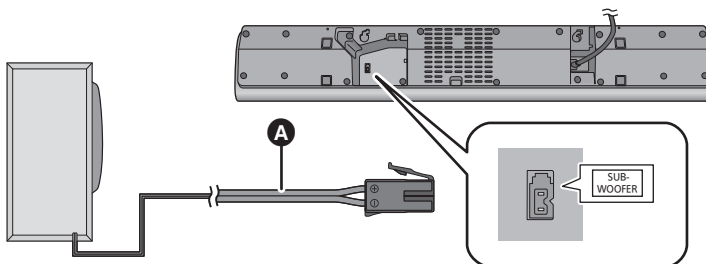

### A Lautsprecherkabel

## Netzkabelanschluss

- Erst anschließen, wenn alle anderen Kabel bereits angeschlossen sind.

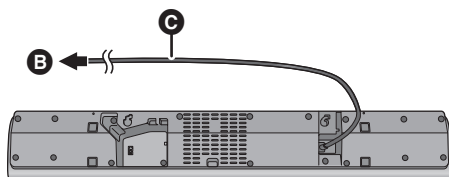

- B An eine Netzsteckdose
- C Netzkabel

- Dieses System verbraucht auch eine geringe Menge Strom (⇒ 23), wenn es ausgeschaltet ist. Ziehen Sie, im Interesse der Energieeinsparung, den Stecker aus der Netzsteckdose, wenn Sie das System für eine lange Zeit nicht verwenden.

### Energie sparen

Das Hauptgerät ist darauf ausgelegt, den Stromverbrauch zu reduzieren und Energie einzusparen.

- Das Hauptgerät wird automatisch in den Standby-Modus geschaltet, wenn kein Signal eingeht, und für ca. 2 Stunden kein Bedienvorgang ausgeführt wird. Um diese Funktion auszuschalten, siehe Seite 18, "Auto Power Down-Funktion".

## Bluetooth®-Verbindung

Durch Verwendung der Bluetooth® Verbindung können Sie drahtlos Sound vom Bluetooth® Audiogerät mit diesem Gerät anhören.

- Weitere Informationen zur Verbindung eines Bluetooth®-Geräts finden Sie in der Bedienungsanleitung des Bluetooth®-Geräts.

### Vorbereitung

- Schalten Sie die Bluetooth®-Funktion des Geräts ein und stellen Sie das Gerät in der Nähe des Hauptgeräts auf.

## Bluetooth®-Verbindung

### 1 Drücken Sie [📶] zur Auswahl von “📶”.

- Blinkt die “📶”-Anzeige schnell, begeben Sie sich zu Schritt 3.

### 2 Drücken und halten Sie [📶] bis die “📶”-Anzeige schnell blinkt.

- Blinkt die “📶”-Anzeige langsam, wiederholen Sie Schritt 2.

### 3 Wählen Sie “SC-HTB18” aus dem Bluetooth® -Menü des Bluetooth®-Geräts.

- Wenn Sie zur Eingabe des Zugangsschlüssels am Bluetooth®-Gerät aufgefordert werden, geben Sie “0000” ein.
- Sobald das Bluetooth®-Gerät angeschlossen ist, hört die “📶”-Anzeige auf zu blinken und leuchtet auf.



- Sie können 8 und mehr Bluetooth®-Geräte bei diesem Gerät registrieren.

Wenn dieses Gerät jedoch ausgeschaltet wird, kann es nur bis zu 8 registrierte Geräte speichern. Wenn Sie 9 oder mehr Geräte registrieren, werden die Geräte mit der ältesten Verbindungshistorie gelöscht.

## Anschluss eines gekoppelten Bluetooth®-Geräts

### 1 Drücken Sie [📶] zur Auswahl von “📶”.

- Leuchtet die “📶”-Anzeige auf, ist bereits ein Bluetooth®-Gerät an dieses System angeschlossen. Dieses abtrennen. (⇒ unterhalb)

### 2 Wählen Sie “SC-HTB18” aus dem Bluetooth® -Menü des Bluetooth®-Geräts.

### ■ Abtrennen eines Bluetooth®-Geräts

Drücken und halten Sie [📶], bis die “📶”-Anzeige langsam blinkt.



- Wird “📶” als Quelle ausgewählt, versucht das System automatisch, den Anschluss an das zuletzt angeschlossene Bluetooth®-Gerät herzustellen. Wenn der Anschlussversuch nicht gelingt, versuchen Sie erneut eine Verbindung herzustellen.
- Das Bluetooth®-Gerät wird abgeschaltet, wenn eine andere Audioquelle (z. B., “TV”) ausgewählt wird.
- Dieses System kann nur mit einem Gerät auf einmal verbunden sein.

# Schritt 2 Aufstellung

## Sicherheitsmaßnahmen

Die Installation muss fachmännisch durchgeführt werden.

Die Installation sollte prinzipiell durch einen Fachmann erfolgen.

**PANASONIC IST NICHT VERANTWORTLICH FÜR SCHÄDEN AM EIGENTUM ODER FÜR SCHWERE VERLETZUNGEN, EINSCHL. TOD INFOLGE UNVORSCHRIFTSMÄSSIGEN EINBAUS ODER INKORREKTER HANDHABUNG.**

- Achten Sie darauf, das Hauptgerät wie in dieser Bedienungsanleitung beschrieben zu installieren.
- Verwenden Sie Methoden für die Montage, die der Struktur und dem Material des Montageorts angemessen sind.

### Achtung

- Dieses System ist nur wie in dieser Bedienungsanleitung beschrieben zu verwenden. Andernfalls kann es zu Schäden am Verstärker und/oder Lautsprecher kommen, und zu Brandgefahr führen. Wenden Sie sich an einen qualifizierten Servicetechniker, wenn Schäden aufgetreten sind, oder Sie eine plötzliche Leistungsänderung feststellen.
- Versuchen Sie nicht, das Hauptgerät unter Verwendung anderer als der in diesem Handbuch beschriebenen Methoden, an einer Wand anzubringen.



- Halten Sie das Hauptgerät nicht in einer Hand, um Verletzungen zu vermeiden. Sie könnten das Hauptgerät beim Tragen fallen lassen.
- Bedecken Sie die Zusammenbaufläche zur Vermeidung von Schäden oder Kratzern mit einem weichen Tuch.

## Der Subwoofer

### Tragen des Subwoofers

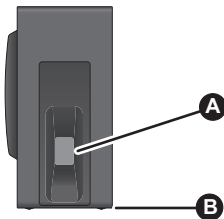

- A** Heben Sie den Subwoofer nicht an dieser Öffnung an.  
Anderenfalls können die inneren Komponenten beschädigt werden.
- B** Stützen Sie stets die Unterseite des Subwoofers ab, wenn Sie den Subwoofer bewegen.

## Drahtlos-Schnittstelle

Um Interferenzen zu vermeiden, halten Sie die folgenden Entfernungen zwischen dem Hauptgerät/Subwoofer und anderen elektronischen Geräten, die dieselbe Radiofrequenz (2,4 GHz Band) nutzen, ein.

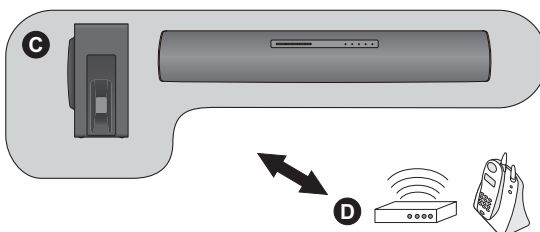

- C** Hauptgerät/Subwoofer
- D** Wireless Router, drahtloses Telefon und andere elektronische Geräte: ca. 2 m

## Auswahl der Anordnung

Wählen Sie eine für Sie passende Aufstellungsmethode.

### Beim Aufstellen des Hauptgeräts in einem Regal oder auf einem Tisch

- Stellen Sie das Hauptgerät auf eine ebene und waagerechte Oberfläche.
- Positionieren Sie das Hauptgerät vor dem Standfuß des Fernsehers.

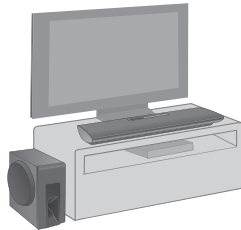

Seite 14

Vorsichtsmaßnahmen

### Bei der Anbringung des Hauptgeräts an einer Wand

- Stellen Sie das Hauptgerät auf eine ebene und senkrechte Oberfläche.

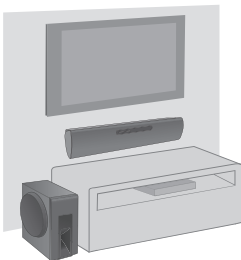

Seite 15

Inbetriebnahme

### ■ Bei Positionierung des Hauptgeräts vor dem Fernseher

Das Hauptgerät kann verschiedene Sensoren des Fernsehers (C.A.T.S. (Contrast Automatic Tracking System)-Sensor, -Fernbedienungssensor, etc.) und des 3D-Brillensenders an einem zu 3D kompatiblen Fernseher, blockieren oder stören.

- Wenn Störungen auftreten, bewegen Sie das Hauptgerät weiter vom Fernseher weg. Wenn der Fernseher immer noch nicht richtig funktioniert, versuchen Sie, es in einem Regal oder an der Wand montiert zu verwenden.

### ■ Wenn der Fernbedienungssensor des Fernsehers durch das Hauptgerät blockiert ist

Versuchen Sie, die Fernbedienung des Fernsehers von einem anderen Winkel zu verwenden.



- Platzieren Sie den Subwoofer wenige Meter vom Hauptgerät entfernt in einer horizontalen Position mit der Oberseite nach oben.
- Verwenden Sie das Hauptgerät und den Subwoofer nicht in Metallschränken.
- Wenn Sie den Subwoofer zu nahe an Wänden oder Raumecken platzieren, kann dies zu übermäßigen Bassklängen führen. Decken Sie Wände und Fenster mit dicken Vorhängen ab.
- Wenn unregelmäßige Farben auf Ihrem Fernseher auftreten, schalten Sie den Fernseher für ca. 30 Minuten aus. Wenn das Problem weiterhin besteht, entfernen Sie das Hauptgerät und den Subwoofer weiter vom Fernseher.
- Halten Sie magnetisierte Gegenstände fern. Magnetisierte Karten, Uhren usw. können beschädigt werden, wenn sie sich zu nah am Hauptgerät oder am aktiven Subwoofer befinden.
- Lassen Sie das Hauptgerät etwa 150 mm vom Fernseher entfernt.

# Beim Aufstellen des Hauptgeräts in einem Regal oder auf einem Tisch

## Zusätzlich erforderliches Zubehör (handelsüblich)

- Halteschnur ..... × 1
- Ösenschraube (zur Anbringung des Sturzpräventionsseils) ..... × 1



- Verwenden Sie käuflich erhältliche Schrauben, die mehr als 33 kg tragen können.
- Verwenden Sie ein Seil, das dazu ausgerichtet ist, über 10 kg zu tragen (mit einem Durchmesser von ca. 2 mm).

### 1 Schieben Sie den MEHRWINKEL-Schalter auf "RACK/TABLE TOP".

- Drücken Sie das Netzkabel in den Halter.

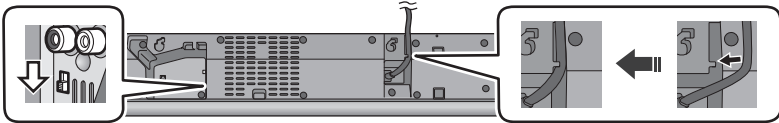

### 2 Bringen Sie das Kabel am Hauptgerät an.

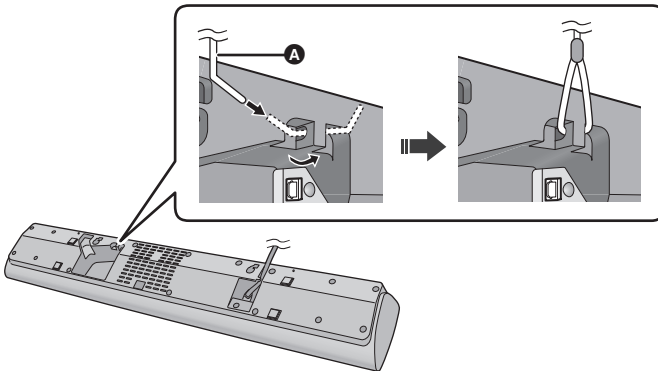

#### A Schnur\*

- ※ Kann das Kabel nicht durch die Löcher geführt werden, versuchen Sie, es an 2 Stellen zu biegen, ca. 5 mm von der Kuppe entfernt, in einem Winkel von 45° (wie oben abgebildet).

### 3 Stellen Sie das Hauptgerät in der gewünschten Position auf und bringen Sie das Seil am Regal oder Tisch an.

- Prüfen Sie, ob der Schlupf der Schnur minimal ist.
- Lehnen Sie das Hauptgerät nicht an den Fernseher oder an die Wand an.
- Positionieren Sie das Hauptgerät nicht über dem Netzkabel.
- Vergewissern Sie sich, dass das Hauptgerät stabil ist.

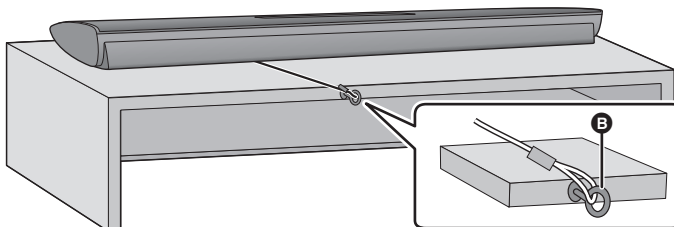

#### B Ösenschraube

- In einer Position mit über 10 kg Tragfähigkeit befestigen.
- Je nach der Position des Hauptgeräts kann sich die Schraubposition der Schraubenöse unterscheiden.

## Bei der Anbringung des Hauptgeräts an einer Wand

Stellen Sie sicher, dass die verwendete Schraube und die Wand ausreichend stark sind, um das Gewicht von mindestens 33 kg zu ertragen. Die Schrauben und sonstigen Bauteile liegen nicht bei, da Typ und Größe bei jeder Installation unterschiedlich sind.

- Siehe in Schritt 3 für Details zu den erforderlichen Schrauben.
- Bringen Sie als eine zusätzliche Sicherheitsmaßnahme unbedingt die Halteschnur an.

### Zusätzlich erforderliches Zubehör (handelsüblich)

- |  |     |
|--|-----|
| • Schrauben zur Wandmontage.....                               | × 2 |
| • Halteschnur.....   | × 1 |
| • Ösenschraube (zur Anbringung des Sturzpräventionsseils)..... | × 1 |



- Verwenden Sie ein Seil, das dazu ausgerichtet ist, über 10 kg zu tragen (mit einem Durchmesser von ca. 2 mm).

### 1 Schieben Sie den MEHRWINKEL-Schalter auf "WALL MOUNT".

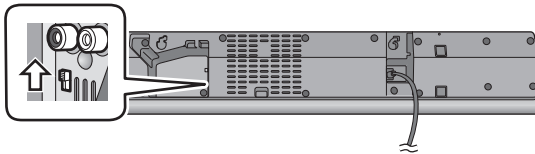

### 2 Bringen Sie das Kabel am Hauptgerät an.

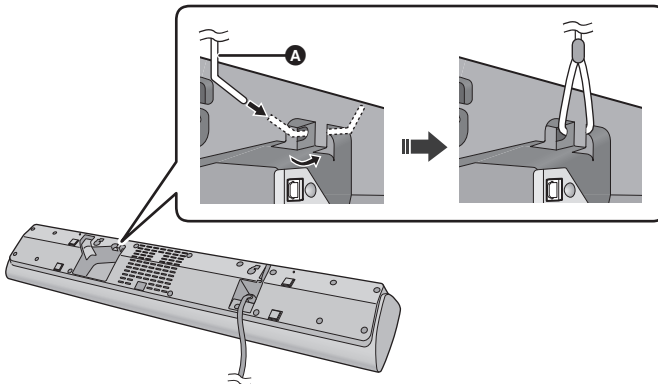

#### A Schnur\*

- ※ Kann das Kabel nicht durch die Löcher geführt werden, versuchen Sie, es an 2 Stellen zu biegen, ca. 5 mm von der Kuppe entfernt, in einem Winkel von 45° (wie oben abgebildet).

### 3 Schrauben Sie eine Schraube in die Wand.

- Verwenden Sie die unten angegebenen Maße, um die Positionen der Schrauben in der Wand zu bestimmen.
- Lassen Sie mindestens 20 mm Freiraum über dem Hauptgerät, damit ausreichend Platz zum Einsetzen des Hauptgerätes vorhanden ist.
- Lassen Sie auf beiden Seiten des Hauptgeräts mindestens 10 mm Platz. Ohne genügend Platz kann das Hauptgerät nicht erfolgreich montiert werden.
- Verwenden Sie eine Wasserwaage, um sicherzustellen, dass beide Schraubbohrungen waagrecht zueinander sind.

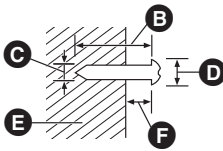

- B** Mindestens 30 mm
- C**  $\varnothing 4,0$  mm
- D**  $\varnothing 7,5$  mm bis  $\varnothing 9,4$  mm
- E** Wand oder Säule
- F** 7,5 mm bis 8,5 mm

#### Frontansicht (halbtransparentes Bild)

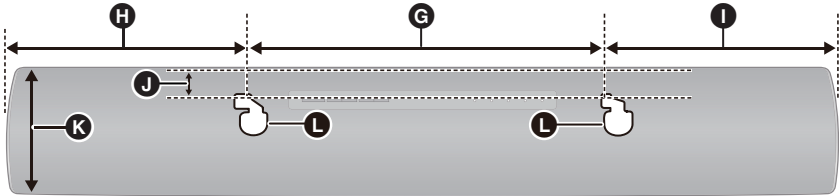

- G** 320 mm
- H** 215 mm
- I** 215 mm
- J** 15 mm
- K** 115 mm
- L** Loch zur Wandbefestigung

### 4 Befestigen Sie das Hauptgerät sicher an der Schraube/den Schrauben.

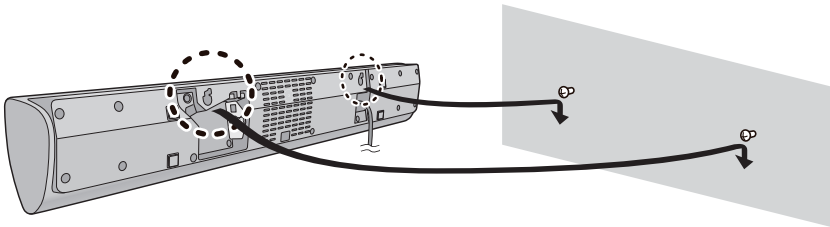

SO	SO NICHT
<ul style="list-style-type: none"> <li>• Bewegen Sie den Lautsprecher so, dass sich die Schraube an dieser Position befindet.</li> </ul>	<ul style="list-style-type: none"> <li>• Bei dieser Position besteht die Gefahr, dass der Lautsprecher hinunterfällt, wenn er nach links oder rechts bewegt wird.</li> </ul>

### 5 Sichern Sie das Seil an der Wand.

- Prüfen Sie, ob der Schlupf der Schnur minimal ist.

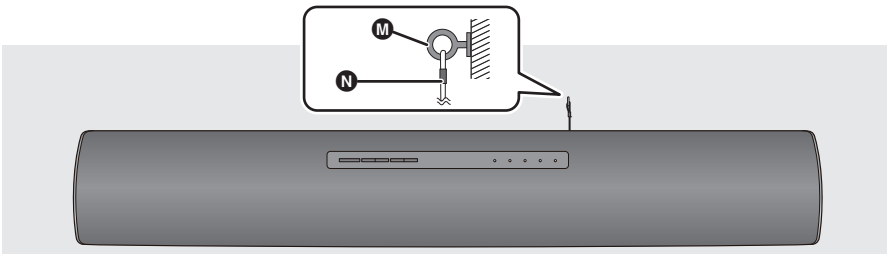

- M** Ösenschraube
- N** Schnur



# Verwendung dieses Systems

## Vorbereitung

- Schalten Sie den Fernseher und/oder das angeschlossene Gerät an.

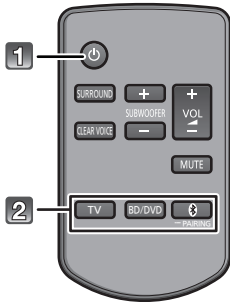

- 1 Drücken Sie [⏻], um das Hauptgerät einzuschalten.**
- 2 Wählen Sie die Quelle.**

Drücken Sie	Zur Auswahl von
[TV]	“TV”
[BD/DVD]	“BD/DVD”
[📶]	“📶” (Bluetooth®)

• Diese Fernbedienung kann nicht verwendet werden, um die Bedienung der verbundenen Geräte zu steuern.

### ■ Wenn “📶” als Quelle gewählt ist

Am Bluetooth®-Gerät:

Wählen Sie dieses System als Ausgangsquelle des angeschlossenen Bluetooth®-Geräts und beginnen Sie die Wiedergabe.

### ■ Wenn “BD/DVD” als Quelle gewählt ist

Schalten Sie den Fernseher und das angeschlossene Gerät ein:

Wählen Sie den TV-Eingang für dieses System und starten Sie die Wiedergabe am angeschlossenen Gerät.

## ■ Einstellen der Lautstärke des Systems

Drücken Sie [+ VOL –].

- Lautstärkebereich: 0 bis 100\*\*

## ■ Zur Anpassung der Subwoofer-Stufe

- 1 Drücken Sie [+ SUBWOOFER] oder [SUBWOOFER –], um die aktuelle Stufe anzuzeigen.
- 2 Während die Stufe angezeigt wird: Drücken Sie [+ SUBWOOFER] oder [SUBWOOFER –], um die Stufe anzupassen.

Anzeige	Effektstufe
	4 Höchste
	3 
	1 Niedrigste

## ■ So stellen Sie den Surround-Modus ein

Sie können den Surround-Effekt aktivieren/deaktivieren. Drücken Sie [SURROUND].

- Drücken Sie die Taste erneut, um zu löschen.

## ■ So stellen Sie den Clear Voice-Modus ein

Mit dem Clear-Voice-Modus können Sie Dialoge klarer hören. Drücken Sie [CLEAR VOICE].

- Drücken Sie die Taste erneut, um zu löschen.

## ■ Stummschalten

Drücken Sie [MUTE].

- Während der Stummschaltung blinken alle Anzeigen gleichzeitig.
- Drücken Sie die Taste erneut, um abzubrechen oder regeln Sie die Lautstärke.
- Die Stummschaltung wird bei Ausschalten des Geräts aufgehoben.



**Funktioniert dieses System nicht wie erwartet oder ist der Ton ungewöhnlich, kann durch ein Zurücksetzen der Einstellungen auf die Werkseinstellungen das Problem behoben werden. (⇒ 20)**

※ BD/DVD-Anzeige, Bluetooth®-Anzeige und die Anzeigen des Ton-Modus blinken beim Einstellen von links nach rechts (+) oder von rechts nach links (–).

Die Anzeigen blinken nicht, wenn das Maximum oder Minimum erreicht wurde.

- Kommt Sound aus den Lautsprechern des Fernsehers, verringern Sie die Lautstärke des Fernsehers auf das Minimum.
- Wird das Hauptgerät ausgeschaltet, während sich die Lautstärkeeinstellung in der oberen Hälfte (über 50) befindet, wird automatisch die Lautstärke des Hauptgeräts auf die Mitte (50) gesenkt, wenn das Hauptgerät eingeschaltet wird (Lautstärkebegrenzung).

Um diese Funktion auszuschalten, siehe Seite 19.

# Erweiterte Bedienvorgänge

## Audioformatanzeige

Hier wird das aktuelle Audioformat angezeigt.

**Halten Sie [SURROUND] mindestens 4 Sekunden lang gedrückt.**

- Das Audioformat wird 5 Sekunden lang angezeigt.



“CLEAR VOICE“-Anzeige blinkt:  
**Dolby® Digital** ist das Audio-Format.



“SURROUND“-Anzeige blinkt:  
**DTS®** ist das Audio-Format.



Das Audioformat wird nicht angegeben, wenn “BD/DVD” oder “” als Quelle gewählt ist.

## Auto Power Down-Funktion

Das Hauptgerät schaltet sich automatisch aus, wenn kein Audioeingang stattfindet und Sie es etwa 2 Stunden lang nicht bedienen.

- 1 Während Sie [CLEAR VOICE] auf der Fernbedienung gedrückt halten, drücken und halten Sie [INPUT] am Hauptgerät für mehr als 4 Sekunden gedrückt, um die aktuelle Einstellung anzuzeigen.**



“BD/DVD“-Anzeige blinkt:  
**Die Auto Power Down-Funktion ist an.**



“CLEAR VOICE“-Anzeige blinkt:  
**Die Auto Power Down-Funktion ist aus.**

- 2 Betätigen Sie [CLEAR VOICE] während die Einstellung angezeigt wird, um diese auszuwählen.**
  - Die Einstellung ändert sich jedes Mal, wenn [CLEAR VOICE] gedrückt wird.
  - Die Anzeige für die gewählte Funktion blinkt 20 Sekunden lang und der Einstellungsmodus wird anschließend beendet.
  - Die Einstellung wird bis zu einer erneuten Veränderung beibehalten.
  - Die Standard-Einstellung dieser Funktion ist eingeschaltet.

## Bluetooth® Stand-by

Diese Funktion ermöglicht Ihnen, ein gepaartes Bluetooth®-Gerät anzuschliessen, wenn sich das Hauptgerät im Standby-Modus befindet.

- 1 Während Sie [SURROUND] auf der Fernbedienung gedrückt halten, drücken und halten Sie [] am Hauptgerät für mehr als 4 Sekunden gedrückt, um den aktuellen Modus anzuzeigen.**



“BD/DVD“-Anzeige blinkt:  
**Bluetooth® Stand-by ist an.**



“CLEAR VOICE“-Anzeige blinkt:  
**Bluetooth® Stand-by ist aus.**

- 2 Während der Modus angezeigt wird, drücken Sie [SURROUND] zur Auswahl des Modus.**

- Die Einstellung ändert sich jedes Mal, wenn [SURROUND] gedrückt wird.
- Die Anzeige für die gewählte Funktion blinkt 20 Sekunden lang und der Einstellungsmodus wird anschließend beendet.
- Die Einstellung wird beibehalten, bis diese wieder geändert wird.
- Die Standard-Einstellung dieser Funktion ist ausgeschaltet.

## Dimmermodus

Sie können den Dimmermodus ausschalten und die LED-Anzeigen erleuchtet lassen.

**Während Sie [BD/DVD] auf der Fernbedienung gedrückt halten, drücken und halten Sie [– VOL] am Hauptgerät für mehr als 4 Sekunden gedrückt, um den Dimmermodus auszuschalten.**

- Die Anzeige für die aktuelle Einstellung wird heller.
- Die Einstellung wird beibehalten, bis diese wieder geändert wird.
- Die Standard-Einstellung dieser Funktion ist eingeschaltet.



Wiederholen Sie den obigen Vorgang, um den Dimmermodus einzuschalten. Nach dem Ausführen des Vorgangs wird die Anzeige für die aktuelle Einstellung wieder abgedunkelt.

## Sonstige

### ■ Fernbedienungscode

Wenn andere Panasonic-Geräte auf die Fernbedienung dieses Systems reagieren, ändern Sie den Fernbedienungscode an diesem System und an der Fernbedienung.

#### Vorbereitung

- Schalten Sie alle anderen Panasonic-Produkte aus.
- Schalten Sie das Hauptgerät an.

#### Ändern Sie den Code der Fernbedienung in Code 2:

- 1 Richten Sie die Fernbedienung auf den Fernbedienungssensor des Hauptgeräts.
  - 2 Drücken und halten Sie [MUTE] und [⊗] auf der Fernbedienung für mehr als 4 Sek. gedrückt.
- Alle Anzeigen blinken für 10 Sek., wenn der Code dieses Systems geändert wird.



- Die Einstellung wird bis zu einer erneuten Veränderung beibehalten.



- Wenn die Bedienung des Hauptgeräts nach der Änderung des Codes nicht funktioniert, wiederholen Sie Schritt 1 und 2.
- Um den Fernbedienungscode in Code 1 zu wechseln, wiederholen Sie die obigen Schritte, aber ersetzen Sie [⊗] durch [TV].

### ■ Ausschalten der Lautstärkebegrenzung

Sollte Sie ein leiser Lautstärkezustand bei jedem Einschalten des Hauptgeräts stören, können Sie diese Funktion beispielsweise wie folgt ausschalten:

Während Sie [MUTE] auf der Fernbedienung gedrückt halten, drücken und halten Sie [VOL +] am Hauptgerät für mehr als 4 Sekunden.

- Alle Anzeigen blinken einmal, wenn die Lautstärkebegrenzung ausgeschaltet wird.



Setzen Sie, um diesen Vorgang rückgängig zu machen, alle Einstellungen auf Werkseinstellungen zurück. (⇒ 20)

# Fehlerbeseitigung

Prüfen Sie die folgenden Punkte, bevor Sie sich an den Kundendienst wenden. Falls Sie bei einigen Prüfpunkten Zweifel haben oder das Problem sich durch die in der folgenden Aufstellung vorgeschlagenen Lösungen nicht beheben lässt, wenden Sie sich bitte an Ihren Händler.

## Zurücksetzen auf die Werkseinstellungen.

Während das Hauptgerät eingeschaltet ist, halten Sie [⏻/⏪] auf dem Hauptgerät für mehr als 4 Sekunden gedrückt.

(Alle Anzeigen werden zweimal blinken, wenn dieses System zurückgesetzt wird.)

**Funktioniert dieses System nicht wie erwartet, kann das Zurücksetzen der Einstellungen auf die Werkseinstellungen das Problem beheben.**

- Der Fernbedienungscode kehrt auf "1" zurück, wenn dieses System auf die Werkseinstellungen zurückgesetzt wird. Um den Fernbedienungscode zu ändern, siehe Seite 19.

## Allgemeine Bedienung

### Kein Strom.

- Das Netzkabel sicher einführen. (⇒ 10)
- Wenn die Anzeigen blinken und sich das Hauptgerät sofort nachdem Sie es eingeschaltet haben, ausschaltet, stecken Sie das Netzkabel aus und wenden Sie sich an Ihren Händler.

### Die Fernbedienung funktioniert nicht richtig.

- Die Batterie ist leer. Ersetzen Sie es durch ein neues. (⇒ 8)
- Möglicherweise wurde die Trennfolie nicht entfernt. Entfernen Sie die Trennfolie. (⇒ 8)
- Nach einem Batteriewechsel der Fernbedienung muss der Code der Fernbedienung unter Umständen neu eingestellt werden. (⇒ 19)
- Verwenden Sie die Fernbedienung innerhalb des richtigen Betriebsbereichs. (⇒ 8)

### Die "TV"-Anzeige blinkt.

Stecken Sie das Netzkabel aus und wenden Sie sich an Ihren Händler. Wenn andere Anzeigen ebenfalls blinken, informieren Sie Ihren Händler über diese Anzeigen.

### Das Hauptgerät wird automatisch in den Standby-Modus geschaltet.

Die "Auto Power Down"-Funktion ist an. Das Hauptgerät wird automatisch in den Standby-Modus geschaltet, wenn kein Signal eingeht, und für ca. 2 Stunden kein Bedienvorgang ausgeführt wird. Um diese Funktion auszuschalten, siehe Seite 18.

## Bluetooth®

### Die Kopplung kann nicht ausgeführt werden.

Überprüfen Sie den Zustand des Bluetooth®-Geräts.

### Das Gerät kann nicht verbunden werden.

- Die Kopplung der Vorrichtung war nicht erfolgreich oder die Aufzeichnung wurde ersetzt. Versuchen Sie, das Gerät erneut zu koppeln. (⇒ 11)
- Dieses System ist unter Umständen mit einem anderen Gerät verbunden. Trennen Sie die Verbindung des anderen Geräts und versuchen Sie, das Gerät erneut zu koppeln.

### Das Gerät ist angeschlossen, aber es ist kein Ton über dieses System zu hören.

Für einige integrierte Bluetooth®-Geräte müssen Sie den Audioausgang manuell auf "SC-HTB18" stellen. Lesen Sie für Details die Bedienungsanleitung des Geräts.

### Der Sound wird unterbrochen.

- Das Gerät befindet sich außerhalb des 10 m Kommunikationsbereichs. Bringen Sie das Bluetooth®-Gerät näher an das Hauptgerät.
- Entfernen Sie alle Hindernisse zwischen dem Hauptgerät und dem Gerät.
- Andere Geräte, die das Frequenzband 2,4 GHz (Wireless Router, Mikrowellen, drahtlose Telefone, etc.) verwenden, verursachen Störungen. Bringen Sie das Bluetooth®-Gerät näher an das Hauptgerät und entfernen Sie es von den anderen Geräten.

## Ton

### Kein Ton.

- Stummschaltung ausschalten. (⇒ 17)
- Überprüfen Sie die Anschlüsse der anderen Geräte. (⇒ 9)
- Prüfen Sie, ob das empfangene Audio-Signal zu diesem Gerät kompatibel ist. (⇒ 23)
- Dieses Gerät aus- und wieder einschalten.
- Ist der Anschluss richtig, liegt vielleicht ein Problem an den Kabeln vor. Wiederholen Sie die Anschlüsse mit anderen Kabeln.
- Überprüfen Sie die Tonausgabe-Einstellungen am angeschlossenen Gerät.

### Die Lautstärke wird verringert, wenn das Hauptgerät eingeschaltet wird.

Wird das Hauptgerät ausgeschaltet, während sich die Lautstärkeeinstellung in der oberen Hälfte (über 50) befindet, wird automatisch die Lautstärke des Hauptgeräts auf die Mitte (50) gesenkt, wenn das Hauptgerät eingeschaltet wird. (⇒ 19)

### Der Dialog steht zu stark im Vordergrund oder die Stimme erscheint nicht natürlich.

Dieses System besitzt eine Funktion, die den Dialog hervorhebt, wenn die Lautstärke leise ist. (⇒ 17)

**Es ist kein Ton zu hören.**

**Das Hauptgerät schaltet sich automatisch aus.**

(Wenn das Hauptgerät ein Problem erkennt, wird eine Sicherheitsmaßnahme aktiviert und das Hauptgerät schaltet sich automatisch in den Standby-Modus.)

- Es liegt ein Problem am Verstärker vor.
- Ist die Lautstärke extrem hoch?  
Verringern Sie in diesem Fall die Lautstärke.
- Steht das Gerät an einem sehr heißen Ort?  
Versetzen Sie das Gerät in diesem Fall an einen kühleren Ort, warten Sie kurzzeitig ab und versuchen Sie dann, es erneut einzuschalten.

Wenn das Problem weiterhin besteht, kontrollieren Sie, ob die TV-Anzeige und die BD/DVD-Anzeige zuerst blinken. Nach Überprüfung der Anzeigen, schalten Sie dieses System aus, stecken Sie das Netzkabel aus und wenden Sie sich an Ihren Händler. Merken Sie sich, welche Anzeigen geblinkt haben und informieren Sie den Händler.

# Pflege des Geräts

## ■ Reinigen Sie dieses System mit einem weichen, trockenen Tuch

- Wringen Sie bei starker Verschmutzung ein mit Wasser angefeuchtetes Tuch fest aus, um den Schmutz abzuwischen und wischen Sie dann mit einem trockenen Tuch nach.
- Verwenden Sie zur Reinigung dieses Systems niemals Alkohol, Farbverdünnungsmittel oder Benzin.
- Bevor Sie ein chemisch behandeltes Tuch benutzen, lesen Sie bitte die Gebrauchsanweisung des Tuches sorgfältig durch.

## ■ Entsorgung oder Weitergabe des Systems

Das Hauptgerät kann die Benutzereinstellungen im Hauptgerät beibehalten. Wenn Sie das Gerät entweder entsorgen oder weitergeben, befolgen Sie das Verfahren für das Zurücksetzen auf die Werkseinstellungen und das Löschen der Benutzereinstellungen.

(⇒ 20, "Zurücksetzen auf die Werkseinstellungen.")

- Das Bedienungsarchiv könnte im Hauptgerätespeicher registriert worden sein.

# Lizenzen

In Lizenz von Dolby Laboratories gefertigt. Dolby und das Doppel-D-Symbol sind Warenzeichen von Dolby Laboratories.





Zu DTS-Patenten, siehe <http://patents.dts.com>. In Lizenz von DTS Licensing Limited gefertigt. DTS, das Symbol und DTS und das Symbol zusammen sind eingetragene Warenzeichen und DTS Digital Surround ist ein Warenzeichen von DTS, Inc. © DTS, Inc. Alle Rechte vorbehalten.

Die Bluetooth®-Wortmarke und -Logos sind eingetragene Markenzeichen von Bluetooth SIG, Inc. und jede Verwendung dieser Marken durch Panasonic Corporation erfolgt unter Lizenz. Andere Markenzeichen und Markennamen sind Schutzmarken der jeweiligen Eigentümer.



# Aufleuchten der Anzeigen

Die Anzeigen verdeutlichen den Status dieses Systems durch Blinken. Die nachstehenden Blinkmuster treten während normaler Betriebsbedingungen auf. Sie beziehen sich nicht auf die Meldung einer Störung.

Anzeige	Beschreibung
	<b>Die Anzeige blinkt 20 Sek.</b> <ul style="list-style-type: none"><li>• Wenn die Einstellung an ist ("Auto Power Down-Funktion" und "Bluetooth® Stand-by") (⇒ 18)</li></ul>
	<b>Die Anzeige blinkt 20 Sek.</b> <ul style="list-style-type: none"><li>• Wenn die Einstellung aus ist ("Auto Power Down-Funktion" und "Bluetooth® Stand-by") (⇒ 18)</li></ul> <b>Die Anzeige blinkt 5 Sek.</b> <ul style="list-style-type: none"><li>• Wenn das Audioformat Dolby Digital (⇒ 18) lautet</li></ul>
	<b>Die Anzeige blinkt 5 Sek.</b> <ul style="list-style-type: none"><li>• Wenn das Audioformat DTS® (⇒ 18) lautet</li></ul>
	<b>Die Anzeige blinkt für 10 Sek.</b> <ul style="list-style-type: none"><li>• Wenn sich der Code der Fernbedienung geändert hat (⇒ 19)</li></ul> <b>Die Anzeigen blinken einmal.</b> <ul style="list-style-type: none"><li>• Wenn die Einstellung geändert wird ("Ausschalten der Lautstärkebegrenzung") (⇒ 19)</li></ul> <b>Die Anzeigen blinken zweimal.</b> <ul style="list-style-type: none"><li>• Wenn das Hauptgerät zurückgestellt wird (⇒ 20)</li></ul>
	<b>Bluetooth®-Anzeige blinkt schnell.</b> <ul style="list-style-type: none"><li>• Wenn das Hauptgerät zur Kopplung bereit ist (⇒ 11)</li></ul> <b>Bluetooth®-Anzeige blinkt langsam.</b> <ul style="list-style-type: none"><li>• Wenn das Hauptgerät auf die Verbindung wartet (⇒ 11)</li></ul> <b>Bluetooth®-Anzeige schaltet sich an.</b> <ul style="list-style-type: none"><li>• Wenn das Hauptgerät mit einem Bluetooth®-Gerät verbunden ist (⇒ 11)</li></ul>

## Entsorgung von Altgeräten und Batterien

### Nur für die Europäische Union und Länder mit Recyclingsystemen



Dieses Symbol, auf den Produkten, der Verpackung und/oder den Begleiddokumenten, bedeutet, dass gebrauchte elektrische und elektronische Produkte sowie Batterien nicht in den allgemeinen Hausmüll gegeben werden dürfen.

Bitte führen Sie alte Produkte und verbrauchte Batterien zur Behandlung, Aufarbeitung bzw. zum Recycling gemäß den gesetzlichen Bestimmungen den zuständigen Sammelpunkten zu.

Indem Sie diese Produkte und Batterien ordnungsgemäß entsorgen, helfen Sie dabei, wertvolle Ressourcen zu schützen und eventuelle negative Auswirkungen auf die menschliche Gesundheit und die Umwelt zu vermeiden.

Für mehr Informationen zu Sammlung und Recycling, wenden Sie sich bitte an Ihren örtlichen Abfallentsorgungsdienstleister.

Gemäß Landesvorschriften können wegen nicht ordnungsgemäßer Entsorgung dieses Abfalls Strafgeelder verhängt werden.



#### Hinweis für das Batteriesymbol (Symbol unten):

Dieses Symbol kann in Kombination mit einem chemischen Symbol abgebildet sein. In diesem Fall erfolgt dieses auf Grund der Anforderungen derjenigen Richtlinien, die für die betreffende Chemikalie erlassen wurden.

# Technische Daten

## VERSTÄRKERTEIL

**RMS-Ausgangsleistung: Dolby Digital-Modus**  
Frontkanäle (nicht gleichzeitiges Laufwerk)  
30 W pro Kanal (1 kHz, 10 % THD, 4  $\Omega$ )  
Subwoofer-Kanäle  
60 W (100 Hz, 10 % THD, 8  $\Omega$ )  
**Gesamtleistung RMS Dolby Digital Modus**  
120 W

## ANSCHLUSS-ABSCHNITT

**Digital-Audioeingang (TV)**  
**Optischer Digitaleingang**  
Optischer Anschluss

**Abtastfrequenz**  
32 kHz, 44,1 kHz, 48 kHz, 88,2 kHz, 96 kHz

**Audio-Format**  
LPCM, Dolby Digital, DTS Digital Surround™

**Analog-Audioeingang (BD/DVD)**  
**Audioeingang**  
Buchse

**Lautsprecherausgabe**  
**Subwoofer**  
1

## LAUTSPRECHERTEIL

**FRONTLAUTSPRECHER (L/R)**  
**Typ**  
1 Richtung, 1 Lautsprechersystem  
**Einheit(en)**  
8 cm  $\times$  2 (kegel förmig)  
**Impedanz**  
4  $\Omega$

**SUBWOOFER**  
**Typ**  
1 Richtung, 1 Lautsprechersystem (Bass-ref)  
**Gerät**  
16 cm (kegel förmig)  
**Impedanz**  
8  $\Omega$

## Bluetooth®-ABSCHNITT

**Bluetooth®-Systemspezifikationen**  
Bluetooth® Version 3.0  
**Klassifizierung von Drahtlosgeräten**  
Klasse 2 (2,5 mW)  
**Unterstützte Profile**  
A2DP (mit SCMS-T)  
**Unterstützter Codec**  
SBC  
**Frequenzband**  
2,4 GHz Band FH-SS  
**Reichweite**  
ca. 10 m sichtlinie

## ALLGEMEIN

**Stromverbrauch**  
35 W  
**Stromverbrauch im Standby-Modus**  
Ca. 0,5 W

**Stromversorgung** AC 220 V bis 240 V, 50 Hz

**Hauptgerät**  
**Layout bei Anordnung auf Tisch**  
**Abmessungen (B $\times$ H $\times$ T)**  
750  $\times$  65,5  $\times$  118 mm

**Layout bei Wandmontage**  
**Abmessungen (B $\times$ H $\times$ T)**  
750  $\times$  115  $\times$  65 mm

**Gewicht**  
Ca. 2,3 kg

**Subwoofer**  
**Abmessungen (B $\times$ H $\times$ T)**  
156  $\times$  290  $\times$  263 mm  
**Gewicht**  
Ca. 3,0 kg

**Betriebstemperaturbereich**  
von 0 °C bis +40 °C

**Betriebsfeuchtigkeitsbereich**  
20 % bis 80 % Rel. Feuchte  
(keine Kondensbildung)



- Die technischen Daten können ohne Vorankündigung Änderungen unterliegen.
- Bei den Angaben für Gewicht und Abmessungen handelt es sich um Näherungswerte.
- Die harmonische Gesamtverzerrung wurde mit einem digitalen Spektrumanalysator gemessen.

# Consignes de sécurité

## AVERTISSEMENT

### Appareil

- Pour réduire les risques d'incendie, d'électrocution ou de dommages au produit,
  - N'exposez pas cet appareil à la pluie, l'humidité, l'égouttement ou l'éclaboussement.
  - Ne placez pas d'objets remplis d'eau, tels que des vases, sur l'appareil.
  - Utiliser exclusivement les accessoires préconisés.
  - Ne retirez pas les caches.
  - Ne réparez pas l'appareil vous-même. Confiez l'entretien à un personnel qualifié.
- Pour éviter les blessures, cet appareillage doit être solidement fixé au mur en suivant les instructions d'installation.

### Cordon d'alimentation secteur

- Pour réduire les risques d'incendie, d'électrocution ou de dommages au produit,
  - Assurez-vous que la puissance du voltage fourni correspond au voltage inscrit sur l'appareil.
  - Branchez la prise secteur dans la prise électrique.
  - Ne pas tirer, plier ou placer des objets lourds sur le cordon.
  - Ne manipulez pas la prise avec les mains mouillées.
  - Tenez le corps de la prise secteur en la débranchant.
  - N'utilisez pas de prise secteur ni de prise de courant endommagée.
- La fiche secteur est le dispositif de déconnexion. Installez cet appareil de sorte que la fiche secteur puisse être débranchée immédiatement de la prise de courant.

### Pile de type bouton (au Lithium)

- Risque d'incendie, d'explosion et de brûlures. Ne pas recharger, démonter, chauffer à plus de 60 °C ou incinérer.
- Gardez la pile-bouton hors de portée des enfants. Ne mettez jamais la pile-bouton à la bouche. Si elle est avalée, appelez un médecin.

### Petit objet

- Conservez la pile-bouton hors de portée des enfants pour éviter qu'ils ne l'avalent.

## ATTENTION

### Appareil

- Ne placez pas de sources de flammes vives telles que bougies allumées sur cet appareil.
- Cet appareil peut être perturbé par des interférences causées par des téléphones mobiles pendant l'utilisation. En présence de telles interférences, éloignez le téléphone mobile de cet appareil.
- Cet appareil est destiné aux climats tempérés.
- La Marque d'identification du produit se trouve sur le fond de l'appareil.

### Emplacement

- Placez cet appareil sur une surface plane.
- Pour réduire les risques d'incendie, d'électrocution ou de dommages au produit,
  - N'installez pas et ne placez pas cet appareil dans une bibliothèque, un placard ni dans aucun autre espace réduit. Assurez-vous que l'appareil est bien ventilé.
  - Ne bouchez pas les ouvertures d'aération de cet appareil avec des journaux, nappes, rideaux ou objets similaires.
  - N'exposez pas cet appareil directement aux rayons du soleil, à des températures élevées, à une humidité élevée ni à des vibrations excessives.

### Pile de type bouton (au Lithium)

- Il y a un danger d'explosion si la pile n'est pas correctement remplacée. Remplacez uniquement par le type recommandé par le fabricant.
- Introduisez-la avec les pôles correspondant.
- Manipuler de façon incorrecte les piles peut causer une fuite d'électrolyte ainsi qu'un incendie.
  - Retirez la batterie si vous n'avez pas l'intention d'utiliser la télécommande pendant un long moment. Rangez-la dans un endroit frais et sombre.
  - Ne chauffez pas et n'exposez pas les piles à une flamme.
  - Ne laissez pas la (les) pile(s) dans un véhicule exposé directement aux rayons du soleil pendant un long moment avec fenêtres et portières fermées.
- Pour jeter les piles, veuillez contacter les autorités locales ou votre revendeur afin de connaître la procédure d'élimination à suivre.



## À propos de Bluetooth®

Panasonic n'assume aucune responsabilité quant aux données et/ou aux informations qui pourraient être compromises pendant une transmission sans fil.

### ■ Fréquence de la bande utilisée

Ce système utilise une bande de fréquence de 2,4 GHz.

### ■ Certification de cet appareil

- Ce système est conforme aux limitations de fréquence et a obtenu une certification relative au règlement en vigueur sur les fréquences, par conséquent, une autorisation de détention d'appareil sans fil n'est pas nécessaire.
- Les actions suivantes sont punies par la loi dans certains pays:
  - Démontage ou modification de l'appareil.
  - Suppression des indications de spécification.

### ■ Limites d'utilisation

- La transmission sans fil et/ou l'utilisation avec tous les appareils équipés de la technologie Bluetooth® n'est pas garantie.
- Tous les dispositifs doivent se conformer aux normes définies par Bluetooth SIG, Inc.
- En fonction des caractéristiques et des paramètres d'un dispositif, la connexion peut échouer ou bien certaines opérations peuvent être différentes.
- Ce système prend en charge les fonctionnalités de sécurité Bluetooth®. Mais en fonction de l'environnement et/ou des paramètres, cette sécurité peut être insuffisante. Utilisez avec précaution la transmission sans fil des données vers cet appareil.
- Ce système ne peut pas transmettre de données vers un dispositif Bluetooth®.

### ■ Portée d'utilisation

Utilisez ce dispositif à une portée maximale de 10 m. La portée peut diminuer en fonction de l'environnement, des obstacles ou des interférences.

### ■ Interférences provenant d'autres dispositifs

- Ce système peut ne pas fonctionner correctement et des problèmes comme des parasites ou des coupures du son peuvent être causés par les interférences des ondes radio lorsque l'appareil principal se trouve trop près des dispositifs Bluetooth® ou des dispositifs qui utilisent la bande de fréquence de 2,4 GHz.
- Ce système peut ne pas fonctionner correctement si les ondes radio d'une station de diffusion proche, etc. sont trop fortes.

### ■ Usages prévus

- Ce système est prévu uniquement pour une utilisation normale et générale.
- N'utilisez pas ce système près d'un équipement ou dans un environnement sensible aux interférences des ondes radio (exemple: aéroports, hôpitaux, laboratoires, etc.).

# CE 0560

#### Déclaration de conformité (DoC)

Par la présente, "Panasonic Corporation" déclare que ce produit est en conformité avec les exigences essentielles et les autres clauses justificatives de la Directive 1999/5/EC. Les clients peuvent télécharger une copie de la Déclaration de Conformité de nos produits R&TTE à partir de notre serveur DoC: <http://www.doc.panasonic.de>  
 Contact du Représentant Autorisé : Panasonic Marketing Europe GmbH,  
 Panasonic Testing Centre, Winsbergring 15, 22525 Hamburg, Allemagne

Ce produit est destiné à une clientèle générale. (Catégorie 3)

# Table des matières

Consignes de sécurité .....	2
À propos de Bluetooth® .....	3

---

---

## Avant l'utilisation

---

---

<b>Éléments fournis .....</b>	<b>5</b>
Ce système (SC-HTB18) .....	5
Accessoires .....	5
<b>Guide de référence des commandes .....</b>	<b>6</b>
Ce système (Devant) .....	6
Ce système (Derrière) .....	7
Télécommande .....	8

---

---

## Préparatifs

---

---

<b>Étape 1 Connexions .....</b>	<b>9</b>
Raccordement avec le téléviseur .....	9
Raccordement avec d'autres dispositifs .....	9
Raccordement du câble d'enceinte .....	10
Connexion du câble d'alimentation secteur .....	10
Connexion Bluetooth® .....	11
<b>Étape 2 Emplacement .....</b>	<b>12</b>
Mesures de précaution .....	12
Le caisson de basse .....	12
Interférences sans fil .....	12
Choix de la méthode de positionnement .....	13
Lorsque vous placez l'appareil principal dans un meuble ou sur une table .....	14
Lorsque vous accrochez l'appareil principal à un mur .....	15

---

---

## Opérations

---

---

<b>En utilisant ce système .....</b>	<b>17</b>
<b>Commandes avancées .....</b>	<b>18</b>

---

---

## Référence

---

---

<b>Dépannage .....</b>	<b>20</b>
<b>Entretien de l'appareil .....</b>	<b>21</b>
<b>Licences .....</b>	<b>21</b>
<b>Éclairage de l'indicateur .....</b>	<b>22</b>
<b>Spécifications .....</b>	<b>23</b>

- Les illustrations montrées peuvent être différentes de votre appareil.
- Les opérations de ce Mode d'Emploi concernent principalement la télécommande, mais vous pouvez effectuer les opérations à partir du caisson des graves actif si les contrôles sont les mêmes.

## Éléments fournis

### Ce système (SC-HTB18)

- 1 Appareil principal  
(Enceinte)  
(SU-HTB18)

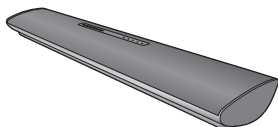

- 1 Caisson de basse  
(SB-HTB18)



### Accessoires

Vérifiez l'accessoire fourni avant d'utiliser ce système.

- 1 Télécommande  
(avec pile)  
(N2QAYC000103)



- Les références des produits sont correctes à compter de février 2015. Ceux-ci peuvent être soumis à des changements.

# Guide de référence des commandes

## Ce système (Devant)

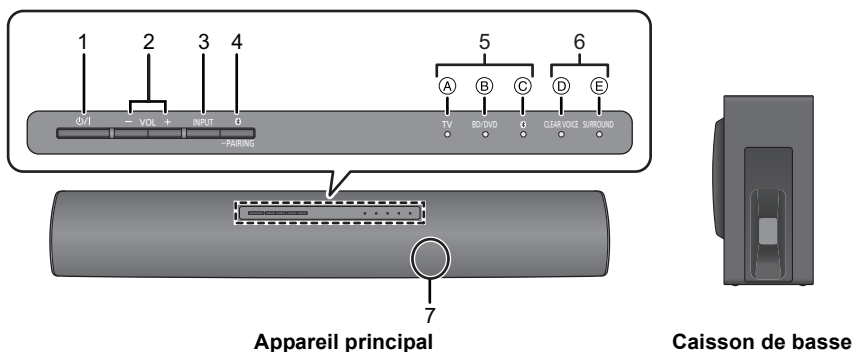

Appareil principal

Caisson de basse

- 1 Commutateur veille/marche (🔌/I)**  
Appuyez sur le commutateur de l'appareil à partir de mode marche vers le mode veille et vice versa. En mode veille, l'appareil consomme une petite quantité d'énergie.
- 2 Règle le volume de ce système (⇒ 17)**
- 3 Sélectionnez la source (⇒ 17)**  
"TV" → "BD/DVD" → "📶" (Bluetooth®)  
↑  
↑
- 4 Sélectionne le dispositif Bluetooth® comme source (⇒ 17)**
- 5 Indicateurs du sélecteur d'entrée\***
  - (A) Indicateur téléviseur**  
S'allume en vert lorsque le téléviseur est la source audio
  - (B) Indicateur BD/DVD**  
S'allume en couleur ambre si le dispositif raccordé à la prise BD/DVD est la source audio
  - (C) Indicateur Bluetooth®**  
Devient ambre si le dispositif Bluetooth® est la source audio
- 6 Indicateurs du mode sonore\***
  - (D) Indicateur CLEAR VOICE**  
Devient ambre si voix claire est le mode sonore en cours
  - (E) Indicateur SURROUND**  
Devient ambre si surround est le mode sonore en cours
- 7 Capteur de signal de télécommande (⇒ 8)**

※ Les indicateurs pourront aussi clignoter dans d'autres conditions. (⇒ 22)

## Ce système (Derrière)

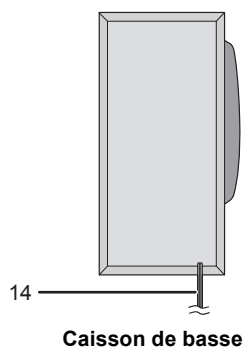
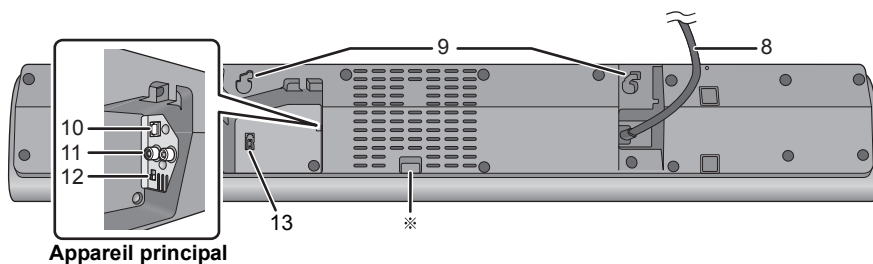

- 8 Cordon d'alimentation secteur (⇒ 10)
- 9 Trou pour le montage mural
- 10 OPTICAL DIGITAL AUDIO IN Prise (⇒ 9)
- 11 Prise AUDIO IN (⇒ 9)

- 12 Commutateur MULTI ANGLE (⇒ 14, 15)  
Changez la qualité audio en fonction de la méthode de positionnement de l'appareil principal.
- 13 Prise du caisson de basse
- 14 Câble d'enceinte

※ Uniquement pour la maintenance

## Télécommande

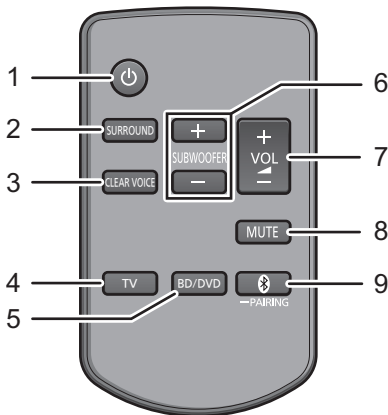

- 1 Allume ou éteint l'appareil principal (⇒ 17)
- 2 Active ou désactive l'effet surround (⇒ 17)
- 3 Active ou désactive l'effet voix claire (⇒ 17)
- 4 Choisissez TV comme source (⇒ 17)
- 5 Choisissez BD/DVD comme source (⇒ 17)
- 6 Réglez le niveau de sortie du caisson de basse (son grave) (⇒ 17)
- 7 Règle le volume de ce système (⇒ 17)
- 8 Fonction "muet" (⇒ 17)
- 9 Sélectionne le dispositif Bluetooth® comme source (⇒ 17)

### ■ Avant de l'utiliser pour la première fois

Retirez la languette isolante **A**.

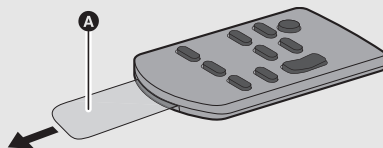

### ■ Pour remplacer une pile-bouton

Type de la pile: CR2025 (Pile lithium)

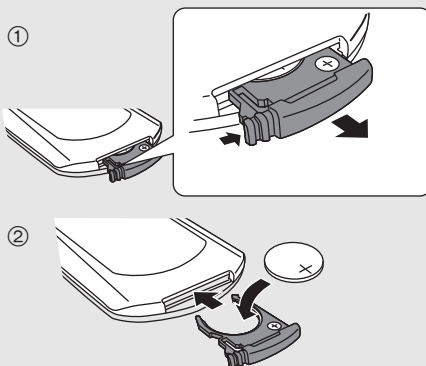

- Placez la pile-bouton avec le symbole (+) vers le haut.

### ■ Portée d'utilisation de la télécommande

Le capteur de signal de la télécommande est situé sur l'appareil principal.

- Utilisez la télécommande dans un rayon de portée correct.

Distance: Portée d'environ 7 m bien en face du capteur

Angle: Environ 30° gauche et droite

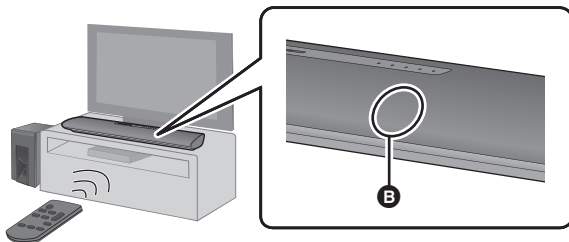

- **B** Capteur du signal de la télécommande

# Étape 1 Connexions

• Mettez hors tension tous les appareils avant la connexion et lisez les modes d'emploi correspondants.  
**Ne branchez pas le câble d'alimentation secteur avant que toutes les autres connexions ne soient effectuées.**

## Raccordement avec le téléviseur

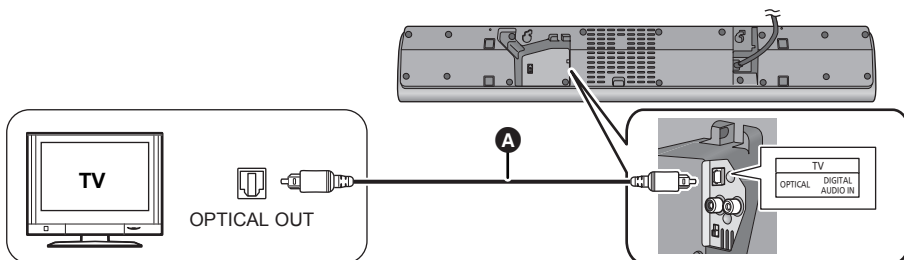

### A Câble audio numérique optique

- Lorsque vous utilisez le câble audio optonumérique, introduisez bien la fiche dans la prise.
- Ne pliez pas le câble audio optonumérique.
- L'entrée optique prend en charge uniquement le PCM.

## Raccordement avec d'autres dispositifs

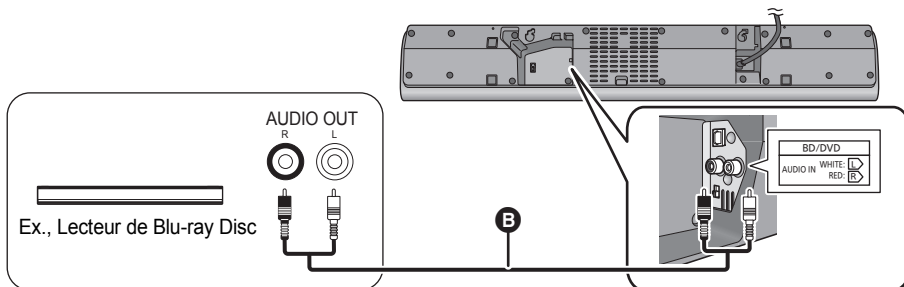

### B Câble audio

## Raccordement du câble d'enceinte

Faites correspondre la forme du connecteur et branchez-le à la prise.

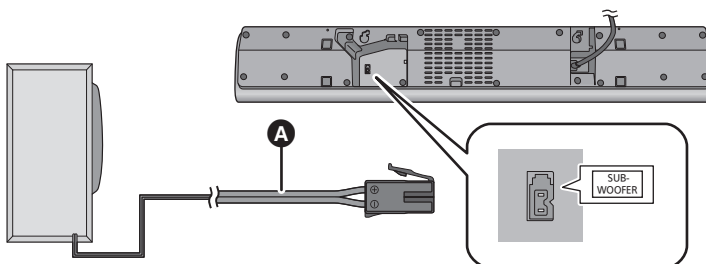

**A** câble d'enceinte

## Connexion du câble d'alimentation secteur

• À raccorder une fois tous les autres branchements effectués.

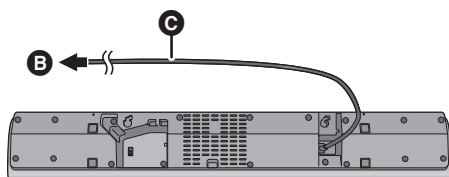

**B** Vers une prise secteur

**C** Cordon d'alimentation secteur

• Ce système consomme une petite quantité de courant électrique (⇒ 23), même lorsqu'il est éteint. Dans un souci d'économie d'énergie, si vous ne devez plus utiliser ce système pendant une période prolongée, débranchez-le de la prise secteur.

### Économie d'énergie

L'appareil principal est conçu pour conserver et économiser sa consommation d'énergie.

• L'appareil principal passera automatiquement en mode veille si aucun signal n'est reçu et si aucune commande n'est effectuée pendant environ 2 heures. Consultez la page 18, "Mise Hors Tension Automatique" pour désactiver cette fonction.



## Connexion Bluetooth®

En utilisant la connexion Bluetooth®, vous pouvez écouter le son provenant du dispositif audio Bluetooth® à partir de ce système à distance.

- Consultez le mode d'emploi du dispositif Bluetooth® pour avoir plus d'instructions sur la manière de connecter un dispositif Bluetooth®.

### Préparation

- Activez la fonctionnalité Bluetooth® du dispositif et placez-le près de l'appareil principal.

## Appairage Bluetooth®

### 1 Appuyez sur [ ] pour sélectionner “ ”.

- Si l'indicateur “  ” clignote rapidement, allez à l'étape 3.

### 2 Appuyez sur [ ] jusqu'à ce que l'indicateur “ ” clignote rapidement.

- Si l'indicateur “  ” clignote lentement, répétez l'étape 2.

### 3 Sélectionnez “SC-HTB18” à partir du menu Bluetooth® du dispositif Bluetooth®.

- Si la fenêtre du mot de passe apparaît sur le dispositif Bluetooth®, saisissez “0000”.
- Une fois le dispositif Bluetooth® connecté, l'indicateur “  ” arrête de clignoter et reste allumé.



- Vous pouvez mémoriser 8 dispositifs Bluetooth® ou plus sur cet appareil. Cependant, lorsque cet appareil est éteint, il ne peut garder en mémoire que 8 dispositifs mémorisés. Si vous mémorisez 9 dispositifs ou plus, les dispositifs ayant les historiques de connexion les plus anciens seront supprimés.



## Connexion à un dispositif Bluetooth® couplé

### 1 Appuyez sur [ ] pour sélectionner “ ”.

- Si l'indicateur “  ” est allumé, un dispositif Bluetooth® est déjà connecté à ce système. Déconnectez-le. (⇒ dessous)

### 2 Sélectionnez “SC-HTB18” à partir du menu Bluetooth® du dispositif Bluetooth®.

## ■ Déconnexion d'un périphérique Bluetooth®

Appuyez sur [  ] jusqu'à ce que l'indicateur “  ” clignote lentement.



- Lorsque “  ” est sélectionné comme source, ce système essaiera automatiquement de se connecter au dernier dispositif Bluetooth®. Si la tentative de connexion échoue, réessayez.
- Le dispositif Bluetooth® sera déconnecté si une source audio différente (ex. “TV”) est sélectionnée.
- Ce système ne peut être connecté qu'à un seul dispositif à la fois.

# Étape 2 Emplacement

## Mesures de précaution

Un installateur professionnel est nécessaire.

L'installation ne doit pas être effectuée par quelqu'un d'autre qu'un installateur qualifié.

**PANASONIC EXCLUT DE SA RESPONSABILITÉ TOUT DOMMAGE MATÉRIEL ET/OU BLESSURES GRAVES POUVANT ALLER JUSQU'AU DÉCÈS RÉSULTANT D'UNE MAUVAISE INSTALLATION OU D'UNE MANIPULATION INCORRECTE.**

- Assurez-vous d'installer l'appareil principal comme indiqué dans ce mode d'emploi.
- Montez en utilisant les techniques adaptées à la structure et aux matériaux de l'emplacement de l'installation.

## Avertissement

- Ce système doit être utilisé uniquement de la manière indiquée dans ce mode d'emploi. Ne pas le faire peut conduire à endommager l'amplificateur et/ou l'enceinte et peut entraîner des risques d'incendie. Consultez un technicien qualifié en cas de dommage ou si vous ressentez un changement soudain dans la performance.
- N'essayez pas d'accrocher l'appareil principal à un mur en utilisant une autre méthode que celles décrites dans ce manuel.



- Afin d'éviter de vous blesser, ne tenez pas l'appareil principal d'une seule main, vous pourriez le faire tomber en le transportant.
- Pour éviter des dommages et des éraflures, effectuez l'assemblage sur un chiffon doux.

## Le caisson de basse

Pour transporter le caisson de basse

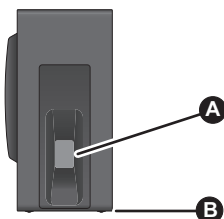

**A** Ne tenez pas le caisson de basse par cette ouverture.

Les pièces internes pourraient s'endommager.

**B** Tenez toujours le caisson de basse par le bas pour le déplacer.

## Interférences sans fil

Pour éviter les interférences, gardez les distances suivantes entre l'appareil principal/caisson de basse et les autres dispositifs électroniques qui utilisent la même fréquence radio (bande de 2,4 GHz).

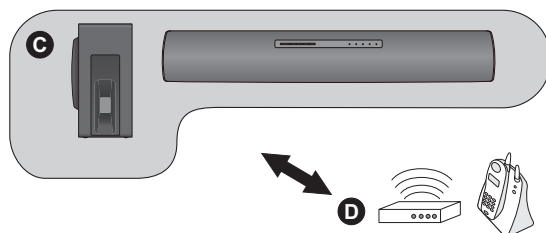

**C** Appareil principal/caisson de basse

**D** Routeur sans fil, téléphone sans fil et autres dispositifs électroniques: environ 2 m

## Choix de la méthode de positionnement

Choisissez la méthode de mise en place qui vous convient le mieux.

### Lorsque vous placez l'appareil principal dans un meuble ou sur une table

- Placez l'appareil principal sur une surface plate et horizontale.
- Placez l'appareil principal au pied du téléviseur.

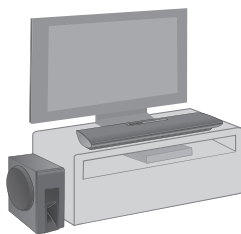

➔  
Page 14

### Lorsque vous accrochez l'appareil principal à un mur

- Placez l'appareil principal sur une surface plate et verticale.

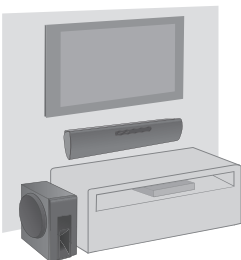

➔  
Page 15

### ■ Lorsque vous placez l'appareil principal devant le téléviseur

L'appareil principal peut interférer ou bloquer les différents capteurs du téléviseur (capteur C.A.T.S. (Contrast Automatic Tracking System), capteur de la télécommande, etc.) ainsi que la transmission entre des lunettes 3D et un téléviseur compatible 3D.

- Si des interférences surviennent, éloignez encore plus l'appareil principal du téléviseur. Si le téléviseur ne fonctionne toujours pas correctement, essayez de le placer dans un meuble ou essayez le montage mural.

### ■ Si le capteur de la télécommande du téléviseur est bloqué par l'appareil principal

Essayez d'utiliser la télécommande du téléviseur à partir d'un angle différent.



- Positionnez le caisson de basse à quelques mètres de l'appareil principal et en position horizontale avec le panneau supérieur vers le haut.
- N'utilisez pas l'appareil principal ou le caisson de basse dans un placard métallique.
- Positionner le caisson de basse trop près des murs et des angles peut causer des graves trop importants. Couvrez les murs et les fenêtres avec des rideaux fins.
- Si une coloration irrégulière survient sur votre téléviseur, éteignez ce dernier pendant environ 30 minutes. Si cela persiste, éloignez encore plus l'appareil principal et le caisson de basse du téléviseur.
- Éloignez les éléments magnétisés. Les cartes magnétiques, les montres, etc. peuvent être endommagées si elles sont trop près de l'appareil principal et du caisson de basse.
- Éloignez l'appareil principal d'environ 150 mm du téléviseur.

## Lorsque vous placez l'appareil principal dans un meuble ou sur une table

### Accessoires requis additionnellement (disponibles dans le commerce)

- Cordelette antichute ..... × 1
- Crochet à vis (pour attacher la cordelette de prévention des chutes) ..... × 1



- Utilisez des vis disponibles dans le commerce capables de supporter plus de 33 kg.
- Utilisez une cordelette capable de supporter plus de 10 kg (d'un diamètre d'environ 2 mm).

### 1 Faites glisser le commutateur MULTI ANGLE sur "RACK/TABLE TOP".

- Appuyez sur le cordon d'alimentation secteur pour le faire entrer dans son logement.

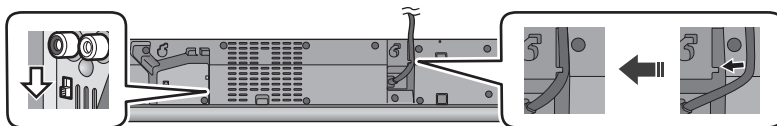

### 2 Attachez la cordelette à l'appareil principal.

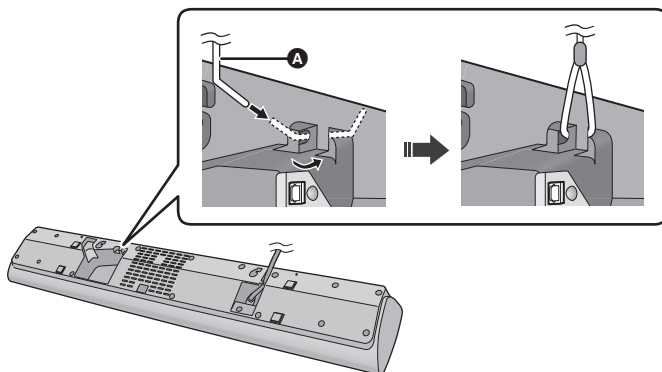

#### A Cordelette\*

- ※ Si le cordon ne peut pas être passé à travers les trous, essayez de le plier à 2 endroits, à environ 5 mm de l'extrémité, à 45° (comme illustré ci-dessus).

### 3 Placez l'appareil principal dans la position désirée et attachez la cordelette au meuble ou à la table.

- Assurez-vous que le jeu de la cordelette n'est pas trop lâche.
- N'appuyez pas l'appareil principal contre le téléviseur ou le mur.
- Ne posez pas l'appareil principal sur le cordon d'alimentation secteur.
- Assurez-vous que l'appareil principal est stable.

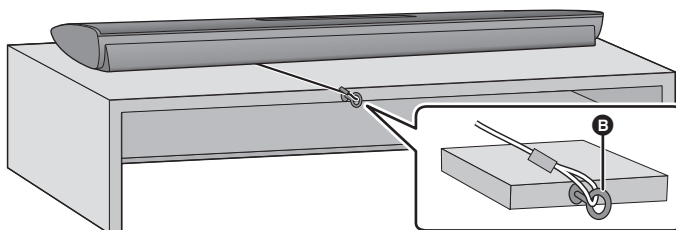

#### B Crochet à vis

- Fixez à un emplacement capable de supporter 10 kg.
- En fonction de l'emplacement de l'appareil principal, la position de vissage du piton fileté peut être différente.

## Lorsque vous accrochez l'appareil principal à un mur

Assurez-vous que la vis utilisée ainsi que le mur sont assez résistants pour supporter un poids d'au moins 33 kg.

Les vis et les autres éléments ne sont pas fournis car le type et la taille peuvent varier pour chaque installation.

- Consultez l'étape 3 pour avoir des détails sur les vis nécessaires.
- Assurez-vous d'attacher la cordelette de prévention des chutes comme seconde mesure de sécurité.

### Accessoires requis additionnellement (disponibles dans le commerce)

- |  |     |
|--|-----|
| ● Vis pour le montage mural .....  | × 2 |
| ● Cordelette antichute .....   | × 1 |
| ● Crochet à vis (pour attacher la cordelette de prévention des chutes) ..... | × 1 |



- Utilisez une cordelette capable de supporter plus de 10 kg (d'un diamètre d'environ 2 mm).

### 1 Faites glisser le commutateur MULTI ANGLE sur "WALL MOUNT".

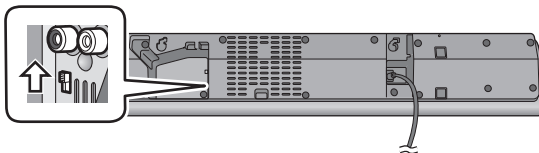

### 2 Attachez la cordelette à l'appareil principal.

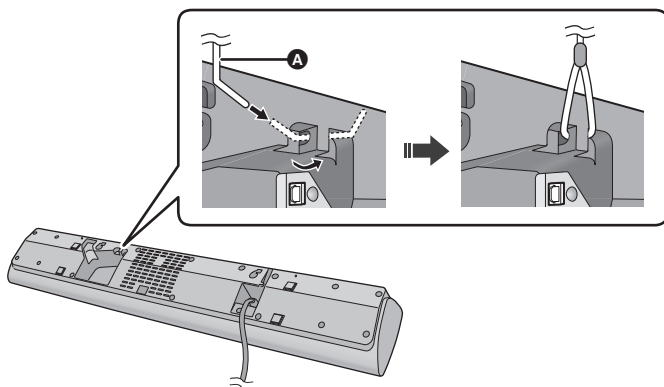

#### A Cordelette\*

- ※ Si le cordon ne peut pas être passé à travers les trous, essayez de le plier à 2 endroits, à environ 5 mm de l'extrémité, à 45° (comme illustré ci-dessus).

### 3 Vissez une vis dans le mur.

- Utilisez les mesures indiquées ci-dessous pour identifier la position de vissage sur le mur.
- Laissez au moins 20 mm d'espace au-dessus de l'appareil principal pour avoir suffisamment de place pour monter ce dernier.
- Laissez au moins 10 mm d'espace des deux cotés de l'appareil principal. S'il n'y a pas suffisamment d'espace, il n'est pas possible de réussir à monter l'appareil principal.
- Utilisez un niveau pour être sûr que les deux trous de montage se situent à la même hauteur.

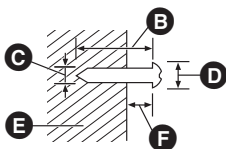

- B** Au moins 30 mm
- C** Ø4,0 mm
- D** Ø7,5 mm à Ø9,4 mm
- E** Mur ou pilier
- F** 7,5 mm à 8,5 mm

#### Vue frontale (image semi-transparente)

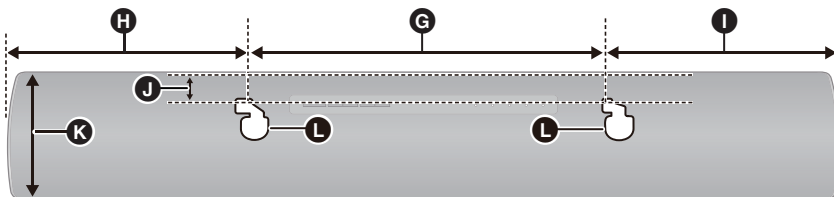

- G** 320 mm
- H** 215 mm
- I** 215 mm
- J** 15 mm
- K** 115 mm
- L** Trou pour le montage mural

### 4 Installez solidement l'appareil principal sur la(les) vis.

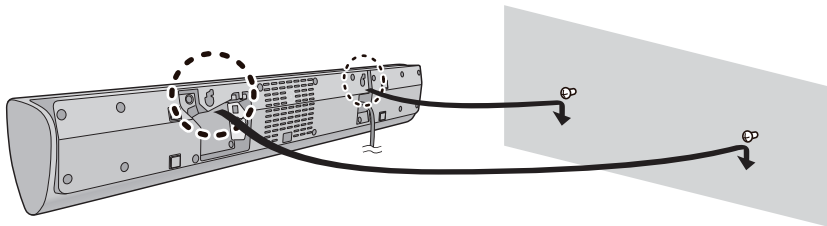

OUI	NON
<ul style="list-style-type: none"> <li>• Déplacez l'enceinte de sorte que la vis se trouve dans cette position.</li> </ul>	<ul style="list-style-type: none"> <li>• Dans cette position, l'enceinte risque de tomber si elle est déplacée vers la gauche ou la droite.</li> </ul>

### 5 Sécurisez la cordelette au mur.

- Assurez-vous que le jeu de la cordelette n'est pas trop lâche.

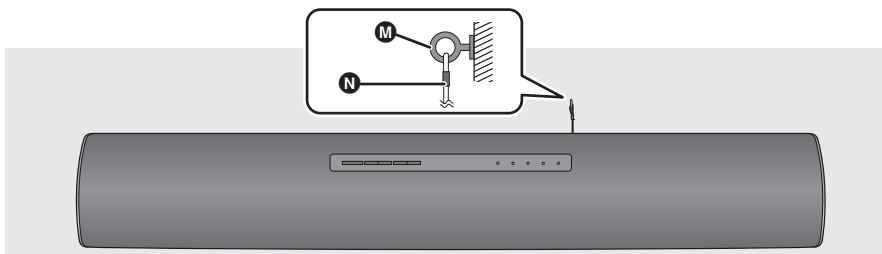

- M** Crochet à vis
- N** Cordelette

# En utilisant ce système

## Préparation

- Allumez le téléviseur et/ou le dispositif connecté.

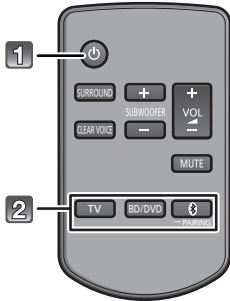

**1** Appuyez sur [ ] pour allumer l'appareil.

**2** Sélectionnez la source.

Appuyez sur	Pour sélectionner
[TV]	"TV"
[BD/DVD]	"BD/DVD"
[  ]	"  " (Bluetooth®)

- Cette télécommande ne peut pas être utilisée pour contrôler les opérations des dispositifs connectés.

### ■ Lorsque " " est sélectionné comme source

Sur le dispositif Bluetooth®:

Sélectionnez ce système comme sortie du dispositif Bluetooth® et démarrez la lecture.

### ■ Lorsque "BD/DVD" est sélectionné comme source

Sur le téléviseur et le dispositif raccordé:

Sélectionnez l'entrée TV pour ce système et démarrez la lecture sur le dispositif connecté.

### ■ Pour régler le volume de ce système

Appuyez sur [+ VOL -].

- Plage du volume: 0 à 100\*

### ■ Pour régler le niveau du caisson de basse

- 1 Appuyez sur [+ SUBWOOFER] ou [SUBWOOFER -] pour afficher le niveau actuel.
- 2 Tandis que le niveau s'affiche : Appuyez sur [+ SUBWOOFER] ou [SUBWOOFER -] pour régler le niveau.

Indicateur	Niveau de l'effet
BD/DVD  CLEAR VOICE SURROUND	4 Le plus élevé
BD/DVD  CLEAR VOICE SURROUND	3
BD/DVD  CLEAR VOICE SURROUND	2
BD/DVD  CLEAR VOICE SURROUND	1 Le plus bas

### ■ Pour sélectionner le mode surround

Vous pouvez activer/désactiver l'effet surround. Appuyez sur [SURROUND].

- Pour annuler, appuyez de nouveau sur la touche.

### ■ Pour sélectionner le mode voix claire

Avec le mode voix claire vous pouvez entendre les dialogues plus distinctement.

Appuyez sur [CLEAR VOICE].

- Pour annuler, appuyez de nouveau sur la touche.

### ■ Pour rendre "muet" l'appareil

Appuyez sur [MUTE].

- Pendant que le son est coupé, tous les indicateurs clignotent simultanément.
- Pour annuler, appuyez de nouveau sur la touche ou réglez le volume.
- La fonction "muet" est annulée si cet appareil est éteint.



**Si ce système ne fonctionne pas comme il faudrait ou si le son est inhabituel, remettre l'appareil sur son préréglage d'usine peut résoudre le problème. (⇨ 20)**

\* L'indicateur BD/DVD, l'indicateur Bluetooth® et les indicateurs du mode sonore clignotent de gauche à droite (+) ou de droite à gauche (-) pendant le réglage.

Les indicateurs ne clignotent plus lorsque le maximum ou le minimum est atteint.

- Si du son provient des enceintes du téléviseur, mettez le volume du téléviseur au minimum.
- Si l'appareil principal est éteint avec le volume réglé sur la grande moitié (supérieure à 50), l'appareil principal baissera automatiquement le volume en le mettant au milieu (50) lorsque l'appareil principal est allumé (Limitation du volume). Pour désactiver cette fonction, consultez la page 19.

# Commandes avancées

## Indicateur du format audio

Pour afficher le format audio en cours

**Appuyez sur [SURROUND] pendant plus de 4 s.**

- Le format audio en cours apparaît au bout d'environ 5 s.



L'indicateur "CLEAR VOICE" clignote :  
**Dolby® Digital** est le format audio.



L'indicateur "SURROUND" clignote :  
**DTS®** est le format audio.



Le format audio n'est pas indiqué lorsque "BD/DVD" ou "🔊" est sélectionné comme source.

## Mise Hors Tension Automatique

L'appareil principal s'éteint automatiquement si aucun son n'entre ou si vous ne l'utilisez pas pendant environ 2 heures.

**1** **Tout en appuyant la touche [CLEAR VOICE] sur la télécommande, appuyez sur la touche [INPUT] de l'appareil principal pendant plus de 4 s pour afficher le paramètre en cours.**



L'indicateur "BD/DVD" clignote :  
**La Mise Hors Tension Automatique est activée.**



L'indicateur "CLEAR VOICE" clignote :  
**La Mise Hors Tension Automatique est désactivée.**

**2** **Tandis que le paramètre est affiché, appuyez sur [CLEAR VOICE] pour sélectionner le paramètre.**

- Le réglage change chaque fois que [CLEAR VOICE] est appuyé.
- L'indicateur du paramètre sélectionné clignote pendant 20 s puis quitte le mode configuration.
- Le paramètre est maintenu jusqu'à ce qu'il soit de nouveau changé.
- Le paramètre par défaut active cette fonction.

## Veille du Bluetooth®

Cette fonction vous permet de connecter un dispositif Bluetooth® couplé lorsque l'appareil principal est en mode veille.

**1** **Tout en appuyant [SURROUND] sur la télécommande, appuyez [🔊] sur l'appareil principal pendant plus de 4 s pour afficher le paramètre en cours.**



L'indicateur "BD/DVD" clignote :  
**La Veille du Bluetooth® est activée.**



L'indicateur "CLEAR VOICE" clignote :  
**La Veille du Bluetooth® est désactivée.**

**2** **Tandis que le mode est affiché, appuyez sur [SURROUND] pour sélectionner le mode.**

- Le paramètre change chaque fois que [SURROUND] est pressé.
- L'indicateur du paramètre sélectionné clignote pendant 20 s puis quitte le mode configuration.
- Le paramètre est maintenu jusqu'à ce qu'il soit de nouveau changé.
- Le paramètre par défaut désactive cette fonction.

## Mode variateur d'intensité

Vous pouvez désactiver le mode variateur d'intensité et garder les indicateurs LED lumineux.

**Tout en maintenant la touche [BD/DVD] sur la télécommande, appuyez sur la touche [- VOL] de l'appareil principal pendant plus de 4 s pour désactiver le mode variateur d'intensité.**

- L'indicateur de l'état en cours redeviendra plus lumineux.
- Le paramètre est maintenu jusqu'à ce qu'il soit de nouveau changé.
- Le paramètre par défaut active cette fonction.



Pour activer le mode variateur d'intensité, répétez l'opération ci-dessus. Après avoir effectué l'opération, l'indicateur de l'état en cours sera moins lumineux.



## Divers

### ■ Code de la télécommande

Si d'autres dispositifs Panasonic répondent à la télécommande de ce système, changez le code de la télécommande sur ce système et sur la télécommande.

#### Préparation

- Éteignez tous les autres produits Panasonic.
- Allumez l'appareil principal.

#### Changez le code de la télécommande pour le code 2:

- 1 Dirigez la télécommande vers le capteur de télécommande de l'appareil principal.
  - 2 Appuyez et maintenez [MUTE] et [] sur la télécommande pendant plus de 4 s.
- Tous les indicateurs clignoteront pendant 10 secondes si le code de ce système est changé.



- Le paramètre est maintenu jusqu'à ce qu'il soit de nouveau changé.



- Si l'appareil principal ne fonctionne pas après le changement de code, répétez les étapes 1 et 2.
- Pour changer le code de la télécommande pour le code 1, répétez les étapes ci-dessus mais remplacez [] par [TV].

### ■ Pour désactiver la limitation du volume

Si, par exemple, le fait que le son soit faible chaque fois que vous allumez l'appareil principal vous dérange, il est possible de désactiver cette fonction de la manière suivante:

Tout en maintenant la pression de [MUTE] sur la télécommande, appuyez sur [VOL +] sur l'appareil principal pendant plus de 4 secondes.

- Tous les indicateurs clignoteront une fois si la limitation du volume est désactivée.



Pour réinitialiser le réglage, remettez la configuration par défaut. (→ 20)

# Dépannage

Avant de solliciter le SAV, faites les vérifications suivantes. Si le résultat de vos vérifications est douteux, ou si les solutions proposées dans le guide suivant ne permettent pas de résoudre le problème, consultez votre revendeur.

## Pour revenir aux réglages d'usine par défaut.

Tandis que l'appareil principal est allumé, appuyez [⏻/!] sur l'appareil principal pendant plus de 4 s.

(Tous les indicateurs clignoteront deux fois lorsque ce système est réinitialisé.)

**Si ce système ne fonctionne pas comme il faudrait, remettre les paramètres sur leur réglage d'usine par défaut peut résoudre le problème.**

- Le code de la télécommande repasse sur "1" lorsque ce système est remis sur son pré-réglage d'usine. Pour changer le code de la télécommande, consultez la page 19.

## Fonctionnement général

### Pas d'alimentation.

- Branchez correctement le cordon d'alimentation secteur. (⇒ 10)
- Si après avoir allumé l'appareil principal, les indicateurs clignotent et celui-ci s'éteint immédiatement, débranchez le cordon d'alimentation secteur et consultez votre revendeur.

### La télécommande ne fonctionne pas correctement.

- La pile est usée. Remplacez-la par une neuve. (⇒ 8)
- Il est possible que la feuille d'isolation n'est pas été enlevée. Retirez la feuille d'isolation. (⇒ 8)
- Après le remplacement des piles de la télécommande, il est possible qu'il faille redéfinir le code de celle-ci. (⇒ 19)
- Utilisez la télécommande dans un rayon de portée correct. (⇒ 8)

### L'indicateur "TV" clignote.

Débranchez le cordon d'alimentation secteur et consultez votre revendeur. Si d'autres indicateurs clignotent également, veuillez les signaler à votre revendeur.

### L'appareil principal passe automatiquement en mode veille.

La fonction "Mise Hors Tension Automatique" est activée. L'appareil principal passera automatiquement en mode veille si aucun signal n'est reçu et si aucune commande n'est effectuée pendant environ 2 heures. Consultez la page 18 pour désactiver cette fonction.

## Bluetooth®

### L'appairage ne peut pas être effectué.

Vérifiez l'état du dispositif Bluetooth®.

### Le dispositif ne peut pas être connecté.

- L'appairage du dispositif a échoué ou l'enregistrement a été remplacé. Essayez d'appairer de nouveau le dispositif. (⇒ 11)
- Ce système pourrait être connecté à un dispositif différent. Déconnectez l'autre dispositif et essayez d'appairer de nouveau le dispositif.

### Le dispositif est connecté mais le son n'est pas perçu à travers ce système.

Pour certains dispositif avec Bluetooth® incorporé, vous devez définir manuellement la sortie du son sur "SC-HTB18". Lisez le mode d'emploi du dispositif pour avoir des détails.

### Le son est coupé.

- Le dispositif se trouve au-delà des 10 m de portée de communication. Rapprochez le dispositif Bluetooth® de l'appareil principal.
- Retirez tous les obstacles se trouvant entre l'appareil principal et le dispositif.
- D'autres dispositifs utilisant la bande de fréquence 2,4 GHz (routeur sans fil, four à micro-ondes, téléphones sans fil, etc.) créent des interférences. Rapprochez le dispositif Bluetooth® de l'appareil principal et éloignez-le des autres dispositifs.

## Audio

### Pas de son.

- Désactivez la fonction "muet". (⇒ 17)
- Vérifiez les connexions des autres appareils. (⇒ 9)
- Assurez-vous que le signal audio reçu est compatible avec cet appareil. (⇒ 23)
- Éteignez cet appareil et rallumez-le.
- Si les connexions sont correctes, il peut y avoir un problème avec les câbles. Effectuez de nouveau les connexions à l'aide de câbles différents.
- Vérifiez les réglages de la reproduction audio sur l'appareil connecté.

### Le volume est bas lorsque vous allumez l'appareil principal.

Si l'appareil principal est éteint avec le volume réglé sur la grande moitié (supérieure à 50), l'appareil principal baissera automatiquement le volume en le mettant au milieu (50) lorsque l'appareil principal est allumé. (⇒ 19)

### Le dialogue est trop persistant ou si le son du dialogue n'est pas naturel.

Ce système possède une fonction pour faire ressortir les dialogues lorsque le volume est bas. (⇒ 17)

## Il n'y a pas de son.

### L'alimentation de l'appareil principal se coupe automatiquement.

(Lorsque l'appareil principal détecte un problème, une mesure de sécurité s'active et l'appareil principal passe automatiquement en mode veille.)

- Il y a un problème avec l'amplificateur.
- Est-ce que le volume est extrêmement élevé?  
Si oui, baissez le volume.
- Est-ce que cet appareil est placé dans un endroit très chaud?  
Si oui, mettez l'appareil dans un endroit plus frais et attendez quelques instants puis essayez de le rallumer.

Si le problème persiste, vérifiez d'abord que l'indicateur TV et l'indicateur BD/DVD clignotent. Après quoi, éteignez ce système, débranchez le cordon d'alimentation secteur et consultez votre revendeur. Rappelez-vous quels indicateurs clignotaient pour en informer le revendeur.

## Entretien de l'appareil

### ■ Nettoyez ce système à l'aide d'un chiffon doux et sec

- Si la saleté est importante, imbibez un chiffon d'eau et essorez-le bien avant d'enlever la saleté, puis séchez à l'aide d'un chiffon sec.
- N'utilisez jamais d'alcool, de diluant pour peinture ni de benzine pour nettoyer ce système.
- Avant d'utiliser un chiffon traité chimiquement, lisez attentivement les instructions livrées avec le chiffon.

### ■ Pour mettre au rebut ou donner ce système

L'appareil principal peut conserver les informations de configuration de l'utilisateur. Si vous mettez au rebut ou donnez l'appareil principal, effectuez la procédure permettant de remettre tous les paramètres sur leur valeur d'usine afin de supprimer ces informations de configuration.  
(⇒ 20, "Pour revenir aux réglages d'usine par défaut.")

- L'historique des opérations peut être enregistré dans la mémoire de l'appareil principal.

## Licences

Fabriqué sous licence de Dolby Laboratories. Dolby et le symbole double-D sont des marques déposées de Dolby Laboratories.





Pour les brevets DTS, visitez le site <http://patents.dts.com>. Fabriqué sous licence de DTS Licensing Limited. DTS, le Symbole, & DTS et le Symbole ensemble sont des marques déposées, et DTS Digital Surround est une marque de DTS, Inc. © DTS, Inc. Tous Droits Réservés.

Le nom de la marque Bluetooth® ainsi que les logos sont des marques déposées appartenant à Bluetooth SIG, Inc. et toute utilisation de ces marques par Panasonic Corporation est effectuée sous licence. Les autres marques et noms commerciaux appartiennent à leurs propriétaires respectifs.



# Éclairage de l'indicateur

Les indicateurs affichent l'état de ce système en clignotant. Les modèles d'indicateur illustrés ci-dessous s'affichent sous des conditions normales d'utilisation. Ils ne se réfèrent pas aux indicateurs de problème.

Indicateur	Description
	<b>L'indicateur clignote pendant 20 secondes.</b> <ul style="list-style-type: none"><li>• Lorsque le paramètre est activé ("Mise Hors Tension Automatique" et "Veille du Bluetooth®") (⇒ 18)</li></ul>
	<b>L'indicateur clignote pendant 20 secondes.</b> <ul style="list-style-type: none"><li>• Lorsque le paramètre est désactivé ("Mise Hors Tension Automatique" et "Veille du Bluetooth®") (⇒ 18)</li></ul> <b>L'indicateur clignote pendant 5 secondes.</b> <ul style="list-style-type: none"><li>• Lorsque le format audio est Dolby Digital (⇒ 18)</li></ul>
	<b>L'indicateur clignote pendant 5 secondes.</b> <ul style="list-style-type: none"><li>• Lorsque le format audio est DTS® (⇒ 18)</li></ul>
	<b>Les indicateurs clignotent pendant 10 secondes.</b> <ul style="list-style-type: none"><li>• Lorsque le code de la télécommande est changé (⇒ 19)</li></ul> <b>Les indicateurs clignotent une fois.</b> <ul style="list-style-type: none"><li>• Lorsque vous changez le paramètre ("Pour désactiver la limitation du volume") (⇒ 19)</li></ul> <b>Les indicateurs clignotent deux fois.</b> <ul style="list-style-type: none"><li>• Lorsque l'appareil principal est réinitialisé (⇒ 20)</li></ul>
	<b>L'indicateur Bluetooth® clignote rapidement.</b> <ul style="list-style-type: none"><li>• Lorsque l'appareil principal est prêt pour l'appairage. (⇒ 11)</li></ul> <b>L'indicateur Bluetooth® clignote lentement.</b> <ul style="list-style-type: none"><li>• Lorsque l'appareil principal est en attente de connexion. (⇒ 11)</li></ul> <b>L'indicateur Bluetooth® s'allume.</b> <ul style="list-style-type: none"><li>• Lorsque l'appareil principal est connecté à un dispositif Bluetooth®. (⇒ 11)</li></ul>

## L'élimination des équipements et des batteries usagés

Applicable uniquement dans les pays membres de l'Union européenne et les pays disposant de systèmes de recyclage



Apposé sur le produit lui-même, sur son emballage, ou figurant dans la documentation qui l'accompagne, ce pictogramme indique que les piles, appareils électriques et électroniques usagés, doivent être séparées des ordures ménagères. Afin de permettre le traitement, la valorisation et le recyclage adéquats des piles et des appareils usagés, veuillez les porter à l'un des points de collecte prévus, conformément à la législation nationale en vigueur.

En les éliminant conformément à la réglementation en vigueur, vous contribuez à éviter le gaspillage de ressources précieuses ainsi qu'à protéger la santé humaine et l'environnement.

Pour de plus amples renseignements sur la collecte et le recyclage, veuillez vous renseigner auprès des collectivités locales.

Le non-respect de la réglementation relative à l'élimination des déchets est passible d'une peine d'amende.



### Note relative au pictogramme à apposer sur les piles (pictogramme du bas):

Si ce pictogramme est combiné avec un symbole chimique, il répond également aux exigences posées par la Directive relative au produit chimique concerné.

# Spécifications

## SECTION AMPLIFICATEUR

<b>Puissance de la Sortie RMS : Mode Dolby Digital Canal avant (non simultané)</b>
30 W par canal (1 kHz, 10 % THD (Distorsion Harmonique Totale), 4 Ω)
<b>Canal caisson de basse</b>
60 W (100 Hz, 10 % THD (Distorsion Harmonique Totale), 8 Ω)
<b>Total mode alimentation RMS Dolby Digital</b>
120 W

## SECTION CONNECTEURS

<b>Entrée audio numérique (TV)</b>	
<b>Entrée optonumérique</b>	Prise optique
<b>Fréquence D'échantillonnage</b>	32 kHz, 44,1 kHz, 48 kHz, 88,2 kHz, 96 kHz
<b>Format audio</b>	LPCM, Dolby Digital, DTS Digital Surround™
<b>Entrée audio analogique (BD/DVD)</b>	
<b>Entrée audio</b>	Prise jack
<b>Sortie enceinte</b>	
<b>Caisson de basse</b>	1

## SECTION ENCEINTES

<b>ENCEINTE AVANT (L/R)</b>	
<b>Type</b>	1 voie, 1 système d'enceinte
<b>Unité(s)</b>	8 cm × 2 (type cône)
<b>Impédance</b>	4 Ω
<b>CAISSON DE BASSE</b>	
<b>Type</b>	1 voie, 1 système d'enceinte (Bass-ref)
<b>Unité</b>	16 cm (type cône)
<b>Impédance</b>	8 Ω

## SECTION Bluetooth®

<b>Caractéristiques du système Bluetooth®</b>	Bluetooth® Version 3.0
<b>Classification de l'équipement sans fil</b>	Classe 2 (2,5 mW)
<b>Profils pris en charge</b>	A2DP (avec SCMS-T)
<b>Codec pris en charge</b>	SBC
<b>Bande de fréquence</b>	Bande FH-SS 2,4 GHz
<b>Distance d'action</b>	environ 10 m en Ligne de mire

## GENERAL

<b>Puissance absorbée</b>	35 W
<b>Puissance absorbée en mode veille</b>	Environ 0,5 W

<b>Alimentation électrique</b>	CA 220 V à 240 V, 50 Hz
<b>Appareil principal</b>	
<b>Pour la disposition en haut d'une table</b>	
<b>Dimensions (L×H×P)</b>	750 × 65,5 × 118 mm
<b>Pour la disposition du montage mural</b>	
<b>Dimensions (L×H×P)</b>	750 × 115 × 65 mm
<b>Poids</b>	Environ 2,3 kg
<b>Caisson de basse</b>	
<b>Dimensions (L×H×P)</b>	156 × 290 × 263 mm
<b>Poids</b>	Environ 3,0 kg
<b>Plage de température de service</b>	0 °C à +40 °C
<b>Plage d'humidité de service</b>	20 % à 80 % RH (sans condensation)



- Les caractéristiques peuvent faire l'objet de modifications sans préavis.
- Le poids et les dimensions sont approximatifs.
- La distorsion harmonique totale est mesurée par un analyseur de spectre numérique.

# Precauzioni per la sicurezza

## ATTENZIONE

### Unità

- Per ridurre il rischio d'incendio, folgorazioni o danni all'unità,
  - Non esporre questa unità alla pioggia, umidità, gocciolamenti o spruzzi.
  - Non posare oggetti contenenti liquidi, come un vaso di fiori, su questa unità.
  - Utilizzare solo gli accessori consigliati.
  - Non rimuovere le coperture.
  - Non riparare quest'unità da soli. Per qualsiasi riparazione rivolgersi a un tecnico qualificato.
- Per evitare incidenti, fissare saldamente l'apparato al muro attenendosi alle istruzioni di installazione.

### Cavo di alimentazione CA

- Per ridurre il rischio d'incendio, folgorazioni o danni all'unità,
  - Accertarsi che la tensione di alimentazione corrisponda a quella indicata su questa unità.
  - Inserire fino in fondo la spina del cavo di alimentazione nella presa.
  - Non tirare, piegare, o appoggiare oggetti pesanti sul cavo di alimentazione.
  - Non maneggiare la spina con le mani bagnate.
  - Tenere la spina del cavo di alimentazione tra le dita quando la si scollega.
  - Non utilizzare una spina o una presa di rete danneggiate.
- La presa di rete è il dispositivo per scollegare. Installare l'unità in modo che la presa di rete possa essere scollegata immediatamente dalla presa di corrente.

### Batteria a pastiglia (Batteria al litio)

- Pericolo d'incendio, esplosione e bruciature. Non ricaricare, smontare, riscaldare oltre 60 °C o bruciare.
- Tenere la batteria del tipo a bottone fuori della portata dei bambini. Non mettere mai in bocca la batteria del tipo a bottone. Se viene ingerita, rivolgersi a un medico.

### Piccolo oggetto

- Tenere la batteria a pastiglia fuori della portata dei bambini per impedire che la inghiottano.

## AVVERTENZA

### Unità

- Non mettere sull'unità sorgenti di fiamme nude, come candele accese.
- Durante l'uso, questa unità potrebbe essere soggetta all'interferenza radio causata dal cellulare. Se si dovesse verificare tale interferenza, aumentare la distanza tra questa unità e il cellulare.
- Questa unità è progettata per l'uso nei paesi con clima mite.
- Il contrassegno di identificazione prodotto è situato sul lato inferiore dell'unità.

### Collocazione

- Collocare questa unità su una superficie piana.
- Per ridurre il rischio d'incendio, folgorazioni o danni all'unità,
  - Per mantenere una buona ventilazione, non installare o sistemare questa unità in uno scaffale dei libri, armadietto incorporato od altro spazio ristretto.
  - Non ostruire le aperture di ventilazione di questa unità con giornali, tovaglie, tende ed altri oggetti simili.
  - Non esporre questa unità alla luce diretta del sole, a temperature elevate, a eccessiva umidità e a forti vibrazioni.

### Batteria a pastiglia (Batteria al litio)

- Se la batteria viene sostituita in modo non corretto esiste il rischio che esploda. Sostituirla esclusivamente con una del tipo consigliato dal produttore.
- All'inserimento accertarsi che i poli siano correttamente allineati.
- L'uso scorretto delle batterie può causare perdite di elettrolito e causare incendi.
  - Rimuovere la batteria se si prevede di non utilizzare il telecomando per lungo tempo. Conservarla in un luogo fresco e al riparo dalla luce.
  - Non riscaldare o esporre a fiamme le batterie.
  - Non lasciare la batteria/le batterie per lungo tempo all'interno dell'auto, esposte alla luce solare diretta e con le porte e i finestrini chiusi.
- Quando si smaltiscono le batterie, contattare le autorità locali o il rivenditore e chiedere informazioni sul metodo corretto di smaltimento.

## Informazioni su Bluetooth®

**Panasonic non è responsabile per la compromissione di dati e/o informazioni durante una trasmissione wireless.**

### ■ Banda di frequenza utilizzata

Questo sistema usa la banda di frequenza 2,4 GHz.

### ■ Certificazione del dispositivo

- Questo sistema rispetta le limitazioni di frequenza e ha ottenuto la certificazione in base alla normativa sulle radiofrequenze; non è quindi necessaria una concessione per l'uso di reti wireless.
- In alcuni paesi la legge punisce le seguenti azioni:
  - Disassemblaggio o modifica dell'unità.
  - Rimozione delle indicazioni delle specifiche.

### ■ Restrizioni d'uso

- Non si garantisce la trasmissione wireless e/o l'utilizzo con tutti i dispositivi provvisti di tecnologia Bluetooth®.
- Tutti i dispositivi devono rispettare gli standard di Bluetooth SIG, Inc.
- A seconda delle specifiche e delle impostazioni di un dispositivo, questo potrebbe non essere in grado di collegarsi o alcune operazioni potrebbero essere diverse.
- Questo sistema supporta le caratteristiche di sicurezza di Bluetooth®, ma a seconda dell'ambiente operativo e/o delle impostazioni, questa sicurezza potrebbe non essere sufficiente. Trasmettere dati a questo sistema in modalità wireless con cautela.
- L'unità non è in grado di trasmettere dati ad un dispositivo Bluetooth®.

### ■ Range di utilizzo

Usare questo dispositivo ad una distanza massima di 10 m.

La distanza può diminuire a seconda dell'ambiente, di ostacoli o di interferenze.

### ■ Interferenza da altri dispositivi

- Questo sistema potrebbe non funzionare correttamente e potrebbero verificarsi problemi come rumore e interruzioni dell'audio a causa dell'interferenza delle onde radio, se l'unità principale è posizionata troppo vicina ad altri dispositivi Bluetooth® o a dispositivi che usano la banda 2,4 GHz.
- Questo sistema potrebbe non funzionare correttamente se onde radio trasmesse da una stazione vicina sono troppo forti.

### ■ Uso previsto

- Questo sistema è predisposto per un normale impiego di tipo generale.
- Non usare questo sistema vicino ad un impianto o in un ambiente soggetto a interferenza in radiofrequenza (ad esempio: aeroporti, ospedali, laboratori, ecc).

CE 0560

### Dichiarazione di conformità (DdC)

"Panasonic Corporation" dichiara qui che questo prodotto è conforme ai requisiti essenziali e altre relative norme della Direttiva 1999/5/EC.

I clienti possono scaricare una copia della DdC originale dei nostri prodotti R&TTE dal nostro server per le DdC:

<http://www.doc.panasonic.de>

Contatti del Rappresentante Autorizzato: Panasonic Marketing Europe GmbH,  
Panasonic Testing Centre, Winsbergring 15, 22525 Hamburg, Germania

Questo prodotto è progettato per la clientela generale. (Categoria 3)

# Indice

Precauzioni per la sicurezza .....	2
Informazioni su Bluetooth® .....	3

---

---

## Prima dell'uso

---

---

Parti in dotazione .....	5
Questo sistema (SC-HTB18) .....	5
Accessori .....	5
Guida ai comandi .....	6
Questo sistema (Parte anteriore) .....	6
Questo sistema (Parte posteriore) .....	7
Telecomando .....	8

---

---

## Preparativi

---

---

Punto 1 Connessioni .....	9
Collegamento con la TV .....	9
Collegamento con altri dispositivi .....	9
Connessione cavo di potenza .....	10
Collegamento cavo di alimentazione CA .....	10
Connessione Bluetooth® .....	11
Punto 2 Collocazione .....	12
Precauzioni di sicurezza .....	12
Il subwoofer .....	12
Interferenza wireless .....	12
L'unità principale .....	13
Posizionamento dell'unità principale in uno scaffale o su un tavolo .....	14
Per montare l'unità principale a parete .....	15

---

---

## Operazioni

---

---

Utilizzo di questo sistema .....	17
Operazioni avanzate .....	18

---

---

## Consultazione

---

---

Risoluzione dei problemi .....	20
Cura dell'unità .....	21
Licenze .....	21
Illuminazione degli indicatori .....	22
Caratteristiche tecniche .....	23



- L'aspetto dell'unità mostrata nelle illustrazioni potrebbe apparire diverso da quello dell'unità in dotazione.
- Queste Istruzioni per l'uso descrivono principalmente come eseguire le operazioni tramite il telecomando, ma è anche possibile eseguire le operazioni sul subwoofer attivo, se i comandi sono gli stessi.

## Parti in dotazione

### Questo sistema (SC-HTB18)

- 1 Unità principale  
(altoparlante)  
(SU-HTB18)

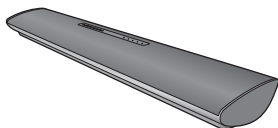

- 1 Subwoofer  
(SB-HTB18)



### Accessori

Prima di utilizzare questo sistema controllare la presenza dell'accessorio in dotazione.

- 1 Telecomando  
(con batteria)  
(N2QAYC000103)



- Codici prodotto aggiornati a febbraio 2015. Possono essere soggetti a modifiche.

# Guida ai comandi

## Questo sistema (Parte anteriore)

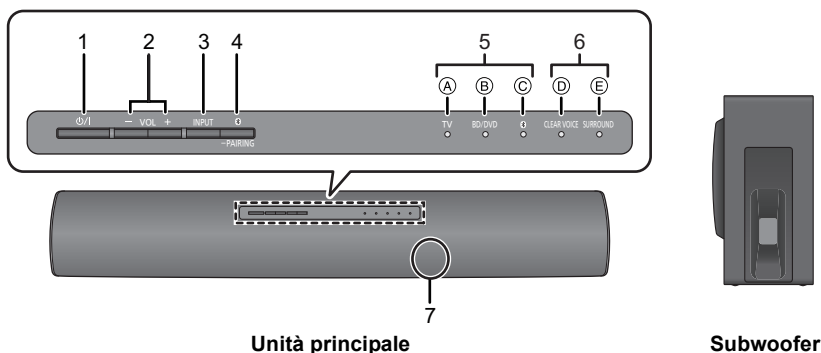

- 1 Interruttore standby/accensione (ON/OFF)**  
Premerlo per passare dallo stato di accensione alla modalità standby o viceversa. In modalità standby l'unità consuma comunque una piccola quantità di corrente.
- 2 Regola il volume di questo sistema (⇒ 17)**
- 3 Selezionare la sorgente (⇒ 17)**  
"TV" → "BD/DVD" → "Bluetooth®"  
↑  
↑
- 4 Seleziona il dispositivo Bluetooth® come sorgente (⇒ 17)**
- 5 Indicatori del selettore di ingresso\***
  - A Indicatore TV**  
Si illumina in verde quando la sorgente audio selezionata è il televisore
  - B Indicatore BD/DVD**  
Si illumina in ambra quando la sorgente audio è il dispositivo collegato al terminale BD/DVD
  - C Indicatore Bluetooth®**  
Si accende in color ambra quando il dispositivo Bluetooth® è la fonte audio
- 6 Indicatori modalità audio\***
  - D Indicatore CLEAR VOICE**  
Si accende in color ambra quando la modalità audio corrente è Clear Voice
  - E Indicatore SURROUND**  
Si accende in color ambra quando la modalità audio corrente è Surround
- 7 Sensore del segnale di telecomando (⇒ 8)**

※ Gli indicatori lampeggiano anche in varie circostanze. (⇒ 22)

## Questo sistema (Parte posteriore)

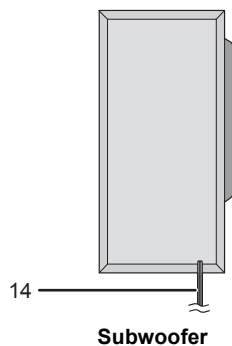
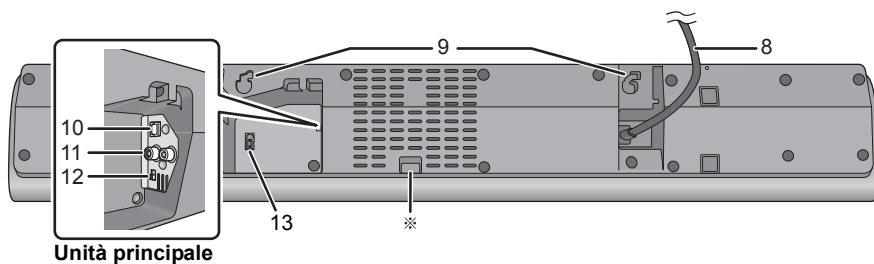

- 8 Cavo di alimentazione CA (⇒ 10)
- 9 Foro per montaggio a muro
- 10 OPTICAL DIGITAL AUDIO IN Terminale (⇒ 9)
- 11 Terminale di ingresso AUDIO (⇒ 9)
- 12 Commutatore MULTI ANGOLO (⇒ 14, 15)  
Selezione la qualità dell'audio in base al metodo di  
posizionamento dell'unità principale.
- 13 Terminale subwoofer
- 14 Cavo di potenza

※ Solo per uso di servizio

## Telecomando

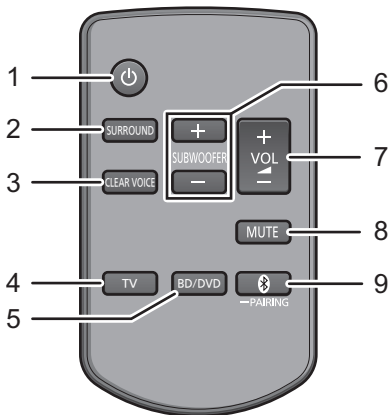

- 1 Accende o spegne l'unità principale (⇒ 17)
- 2 Attiva o disattiva l'effetto Surround (⇒ 17)
- 3 Attiva o disattiva l'effetto Clear Voice (⇒ 17)
- 4 Selezionare TV come sorgente (⇒ 17)
- 5 Selezionare BD/DVD come sorgente (⇒ 17)
- 6 Regolare il livello di uscita del subwoofer (frequenze basse) (⇒ 17)
- 7 Regola il volume di questo sistema (⇒ 17)
- 8 Mettere la sordina (⇒ 17)
- 9 Seleziona il dispositivo Bluetooth® come sorgente (⇒ 17)

### ■ Prima del primo utilizzo

Rimuovere la pellicola isolante **A**.

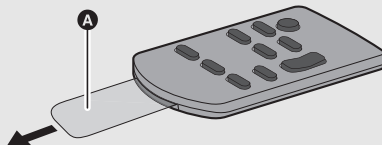

### ■ Sostituzione di una batteria a pastiglia

Tipo di batteria: CR2025 (batteria al litio)

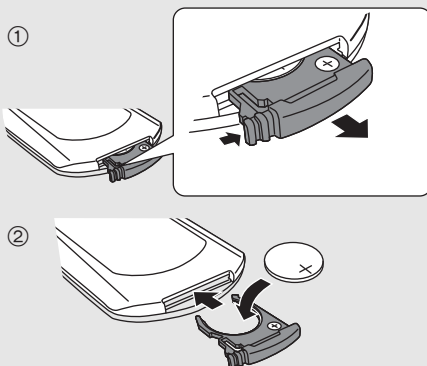

- Inserire la batteria a pastiglia con il segno (+) rivolto verso l'alto.

### ■ Raggio di azione del telecomando

Il sensore del segnale del telecomando si trova sull'unità principale.

- Utilizzare il telecomando alla distanza corretta.  
Distanza massima: Entro circa 7 m direttamente davanti all'unità  
Angolazione: Circa 30° a sinistra e a destra

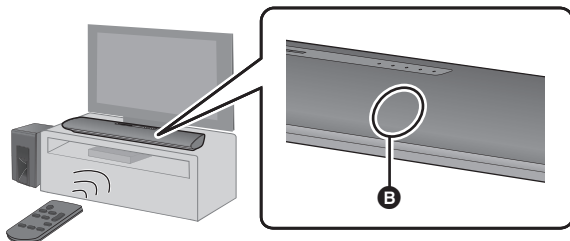

- B** Sensore del segnale del telecomando

# Punto 1 Connessioni

•Prima di fare i collegamenti, spegnere tutte le unità e leggere i manuali dei vari apparecchi.  
Non collegare il cavo di alimentazione CA prima di aver completato tutti gli altri collegamenti.

## Collegamento con la TV

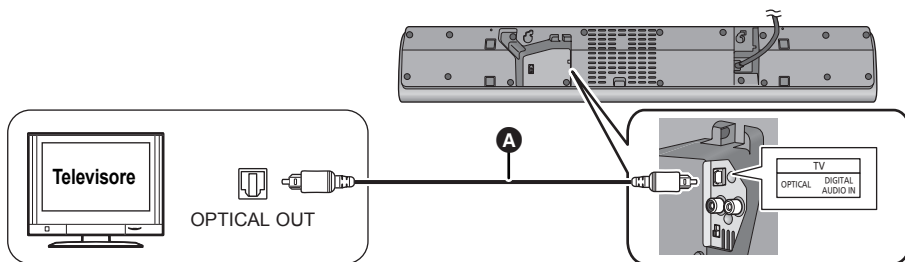

### A Cavo audio digitale a fibre ottiche

- Quando si utilizza il cavo audio digitale ottico, inserire correttamente il connettore nel terminale.
- Non piegare il cavo audio digitale ottico.
- L'ingresso ottico supporta solo PCM.

## Collegamento con altri dispositivi

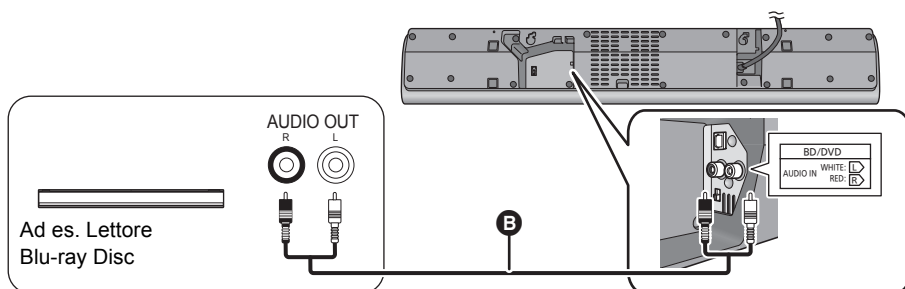

### B Cavo audio

## Connessione cavo di potenza

Fare corrispondere la forma del connettore e collegare al terminale.

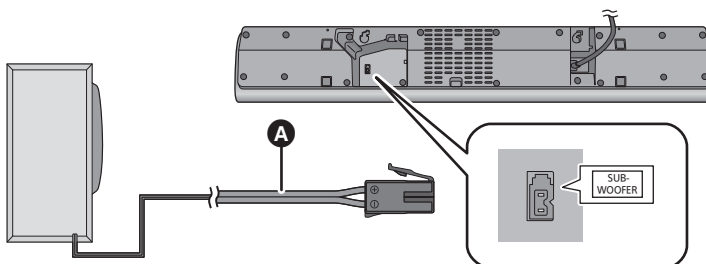

**A** cavo di potenza

## Collegamento cavo di alimentazione CA

• Collegare solo dopo che tutti gli altri collegamenti sono completati.

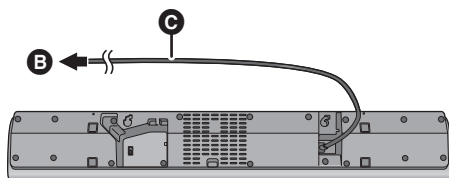

**B** Ad una presa di corrente  
**C** Cavo di alimentazione CA

• Questo sistema consuma una piccola quantità di corrente CA (⇒ 23) anche quando è spento. Ai fini del risparmio energetico, se il sistema non viene utilizzato per lungo tempo, staccare la spina dalla presa di rete domestica.

### Risparmio di energia

L'unità principale è stata progettata per ridurre i consumi energetici.

• L'unità principale passa automaticamente in modalità standby in assenza di segnali in ingresso e quando non viene effettuata alcuna operazione per circa 2 ore. Consultare pagina 18, "Spegnimento Automatico" per disattivare questa funzione.

## Connessione Bluetooth®

Usando la connessione Bluetooth®, è possibile ascoltare l'audio dal dispositivo audio Bluetooth® da questo sistema in modalità wireless.

- Consultare le istruzioni per l'uso del dispositivo Bluetooth® per ulteriori istruzioni su come collegare un dispositivo Bluetooth®.

### Preparativi

- Attivare la funzionalità Bluetooth® del dispositivo e posizionare il dispositivo vicino all'unità principale.

## Accoppiamento Bluetooth®

### 1 Premere [ ] per selezionare “ ”.

- Se l'indicatore “  ” lampeggia velocemente, andare al passaggio 3.

### 2 Tenere premuto [ ] sino a che l'indicatore “ ” lampeggia velocemente.

- Se l'indicatore “  ” lampeggia lentamente, ripetere il passaggio 2.

### 3 Selezionare “SC-HTB18” dal menu Bluetooth® del dispositivo Bluetooth®.

- Se viene richiesta la passkey sul dispositivo Bluetooth®, immettere “0000”.
- Una volta che il dispositivo Bluetooth® è collegato, l'indicatore “  ” smette di lampeggiare e rimane acceso.



- È possibile registrare 8 o più dispositivi Bluetooth® a questa unità.

Tuttavia, quando questa unità viene spenta, può memorizzare solo sino a 8 dispositivi registrati. Se si registrano 9 o più dispositivi, i dispositivi connessi meno recentemente verranno cancellati.



## Connessione di un dispositivo Bluetooth® accoppiato

### 1 Premere [ ] per selezionare “ ”.

- Se si accende l'indicatore “  ”, un dispositivo Bluetooth® è già connesso a questo sistema. Disconnetterlo. (→ sotto)

### 2 Selezionare “SC-HTB18” dal menu Bluetooth® del dispositivo Bluetooth®.

## ■ Disconnessione di un dispositivo Bluetooth®

Tenere premuto [  ] sino a che l'indicatore “  ” lampeggia lentamente.



- Quando come origine è selezionato “  ”, questo sistema tenterà automaticamente di connettersi all'ultimo dispositivo Bluetooth® connesso. Se il tentativo di connessione non riesce, tentare nuovamente di stabilire una connessione.
- Il dispositivo Bluetooth® verrà disconnesso se viene selezionata una sorgente audio diversa (es. “TV”).
- Questo sistema può essere collegato con un solo dispositivo alla volta.

# Punto 2 Collocazione

## Precauzioni di sicurezza

L'installazione deve essere effettuata da un professionista.

Per l'installazione occorre rivolgersi esclusivamente a uno specialista qualificato.

**PANASONIC NON ACCETTA ALCUNA RESPONSABILITÀ PER EVENTUALI DANNI A COSE O LESIONI, ANCHE MORTALI, DERIVANTI DA UNA INSTALLAZIONE O DA UN UTILIZZO NON CORRETTI.**

- Accertarsi di installare l'unità principale come indicato nelle presenti istruzioni per l'uso.
- Utilizzare le tecniche più appropriate per la struttura e i materiali presenti nel luogo di installazione.

## Attenzione

- Questo sistema deve essere utilizzato solo come indicato in queste istruzioni. Il mancato rispetto delle istruzioni può portare a danni all'amplificatore e/o all'altoparlante e può generare rischi di incendio. In caso di danno o di un'improvvisa modifica delle prestazioni, consultare un tecnico qualificato.
- Non cercare di attaccare l'unità principale a un muro utilizzando metodi diversi da quelli descritti in questo manuale.



- Non tenere l'unità principale con una mano ed evitare di farla cadere durante il trasporto.
- Per evitare di danneggiare o graffiare l'unità, stendere un panno morbido ed effettuare il montaggio su di esso.

## Il subwoofer

Quando si trasporta il subwoofer

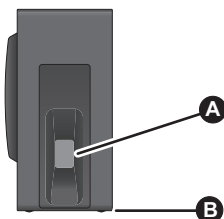

- A** Non tenere il subwoofer da questa apertura. Le parti all'interno possono danneggiarsi.
- B** Tenere sempre la parte inferiore del subwoofer quando lo si trasporta.

## Interferenza wireless

Per evitare interferenze, mantenere le seguenti distanze tra l'unità principale/subwoofer e gli altri dispositivi elettronici che usano la stessa radiofrequenza (banda 2,4 GHz).

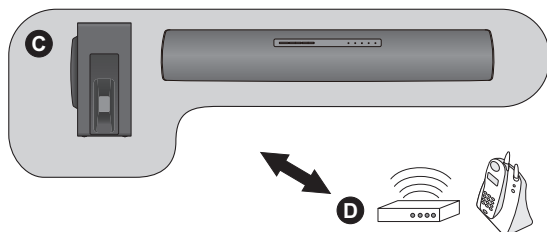

- C** Unità principale/subwoofer
- D** Wireless router, cordless phone and other electronic devices: approx. 2 m



## L'unità principale

Scegliere il posizionamento più adatto.

### Posizionamento dell'unità principale in uno scaffale o su un tavolo

- Collocare l'unità principale su una superficie piana e orizzontale.
- Posizionare l'unità principale davanti al piedistallo della TV.

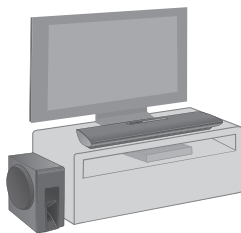

➔  
Pagina 14

Precauzioni

### Per montare l'unità principale a parete

- Collocare l'unità principale su una superficie piana e verticale.

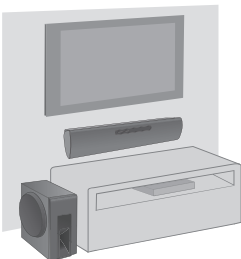

➔  
Pagina 15

Preparativi

## ■ Quando si posiziona l'unità principale davanti alla TV

L'unità principale potrebbe ostacolare o interferire con i diversi sensori del televisore (sensore C.A.T.S. (Contrast Automatic Tracking System), sensore del telecomando, ecc.) e con i trasmettitori per gli occhiali 3D su un televisore compatibile con il 3D.

- Se si verifica un'interferenza, allontanare ulteriormente l'unità principale dal televisore. Se il televisore continua a non funzionare correttamente, provare a posizionare l'unità in uno scaffale o fissata a una parete.

## ■ Se il sensore del telecomando della TV è bloccato dall'unità principale.

Provare ad usare il telecomando della TV da un angolo diverso.



- Posizionare il subwoofer entro pochi metri dall'unità principale e in posizione orizzontale con il pannello superiore rivolto verso l'alto.
- Non utilizzare l'unità principale o il subwoofer in un armadietto in metallo.
- Posizionare il subwoofer troppo vicino alle pareti ed agli angoli può generare un eccesso di frequenze basse. Coprire le pareti e le finestre con tende spesse.
- Se appaiono colori irregolari sul proprio televisore, spegnerlo per circa 30 minuti. Se il problema persiste, spostare l'unità principale ed il subwoofer più lontano dal televisore.
- Tenere lontani oggetti magnetizzati. Carte con banda magnetica, orologi, ecc. possono danneggiarsi se posizionati troppo vicini all'unità principale e al subwoofer.
- Posizionare l'unità principale ad una distanza di circa 150 mm dalla TV.

## Posizionamento dell'unità principale in uno scaffale o su un tavolo

### Accessori aggiuntivi richiesti (disponibili in commercio)

- Cordoncino anticaduta ..... × 1
- Occhiello (per fissare il cordoncino anticaduta) ..... × 1



- Utilizzare viti disponibili sul mercato in grado di supportare più di 33 kg.
- Utilizzare un cordoncino che sia in grado di reggere un peso superiore a 10 kg (con un diametro di circa 2 mm).

### 1 Spostare il commutatore MULTI ANGOLO su "RACK/TABLE TOP".

- Inserire il cavo di alimentazione CA all'interno della guida.

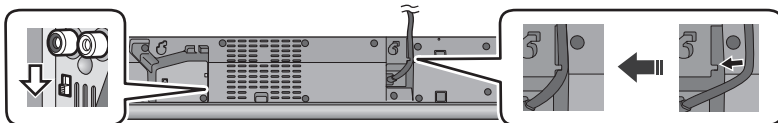

### 2 Collegare il cordoncino all'unità principale.

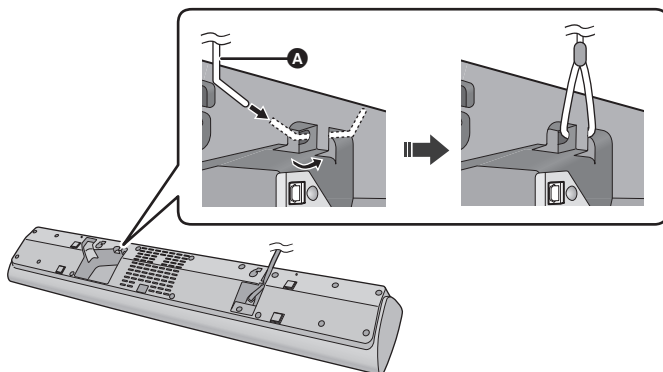

#### A Cavo\*

- ※ Se non è possibile far passare il cavo attraverso i fori, provare a piegare il cavo in 2 punti, a circa 5 mm di distanza dall'estremità, ad un angolo di 45° (come illustrato sopra).

### 3 Mettere l'unità principale nella posizione desiderata e fissare il cordoncino allo scaffale o al tavolo.

- Accertarsi che il gioco del cordoncino sia minimo.
- Non appoggiare l'unità principale contro il televisore o la parete.
- Non posizionare l'unità principale sopra al cavo di alimentazione CA.
- Accertarsi che l'unità principale sia stabile.

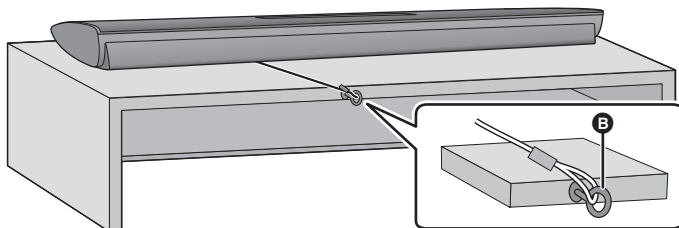

#### B Occhiello

- Installare in un punto in grado di sostenere più di 10 kg.
- A seconda della posizione dell'unità principale, il posizionamento dell'occhiello potrebbe cambiare.

## Per montare l'unità principale a parete

Accertarsi che la vite utilizzata e la parete siano sufficientemente robuste da sostenere un peso di almeno 33 kg.

Le viti e altre parti non sono incluse nella confezione poiché il tipo e le dimensioni variano a seconda dell'installazione.

- Per ulteriori informazioni sulle viti necessarie vedere il passaggio 3.
- Come misura di sicurezza secondaria, ricordarsi di installare il cordoncino anticaduta.

### Accessori aggiuntivi richiesti (disponibili in commercio)

- |  |     |
|--|-----|
| ● Viti per installazione a parete .....                  | × 2 |
| ● Cordoncino anticaduta .....                            | × 1 |
| ● Occhiello (per fissare il cordoncino anticaduta) ..... | × 1 |



- Utilizzare un cordoncino che sia in grado di reggere un peso superiore a 10 kg (con un diametro di circa 2 mm).

### 1 Spostare il commutatore MULTI ANGOLO su "WALL MOUNT".

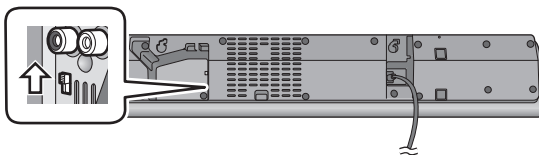

### 2 Collegare il cordoncino all'unità principale.

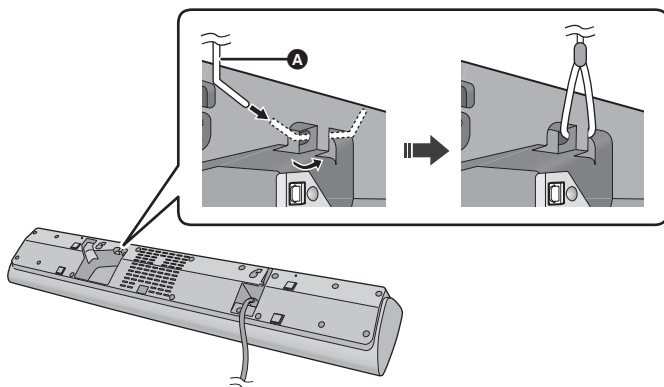

#### A Cavo\*

- \* Se non è possibile far passare il cavo attraverso i fori, provare a piegare il cavo in 2 punti, a circa 5 mm di distanza dall'estremità, ad un angolo di 45° (come illustrato sopra).

### 3 Inserire una vite all'interno del muro.

- Utilizzare le indicazioni che seguono per identificare le posizioni delle viti sulla parete.
- Lasciare almeno 20 mm di spazio sopra l'unità principale per avere spazio sufficiente per l'inserimento dell'unità principale.
- Lasciare almeno 10 mm di spazio su entrambi i lati dell'unità principale. Senza spazio sufficiente, non è possibile montare l'unità principale.
- Accertarsi di usare una livella per verificare che i fori di montaggio siano allineati.

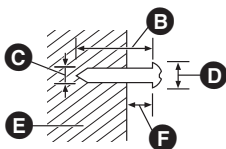

- B** Almeno 30 mm
- C**  $\varnothing 4,0$  mm
- D**  $\varnothing 7,5$  mm a  $\varnothing 9,4$  mm
- E** Parete o pilastro
- F** 7,5 mm a 8,5 mm

### Vista frontale (immagine semi-trasparente)

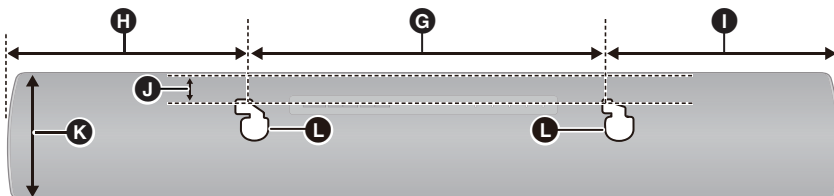

- G** 320 mm
- H** 215 mm
- I** 215 mm
- J** 15 mm
- K** 115 mm
- L** Foro per montaggio a muro

### 4 Inserire l'unità principale in modo sicuro sulla vite(i).

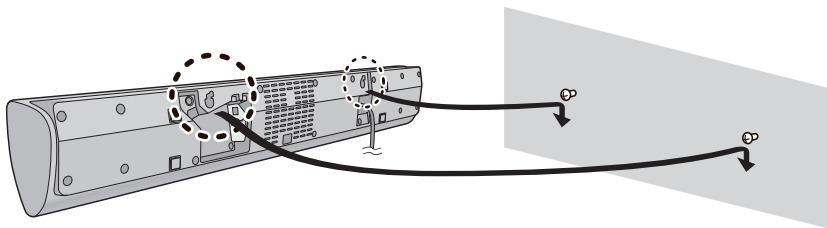

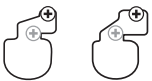
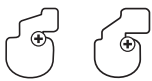
Sì	NO
 <ul style="list-style-type: none"> <li>• Spostare il diffusore in modo che la vite sia in questa posizione.</li> </ul>	 <ul style="list-style-type: none"> <li>• In questa posizione, é probabile che il diffusore cada se viene spostato a sinistra o a destra.</li> </ul>

### 5 Fissare il cavo al muro.

- Accertarsi che il gioco del cordoncino sia minimo.

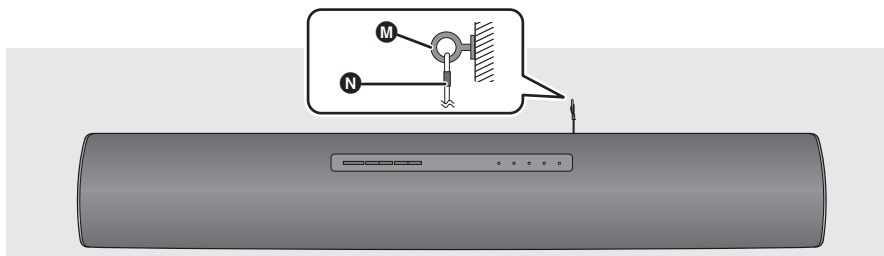

- M** Occhiello
- N** Cavo

# Utilizzo di questo sistema

## Preparativi

- Accendere la TV e/o il dispositivo collegato.

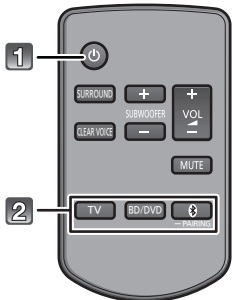

**1** Premere [⏻] per accendere l'unità principale.

**2** Selezionare la sorgente.

Premere	Per selezionare
[TV]	"TV"
[BD/DVD]	"BD/DVD"
[📶]	"📶" (Bluetooth®)

- Questo telecomando non può essere utilizzato per controllare le operazioni dei dispositivi collegati.

### ■ Quando "📶" è selezionato come sorgente

Sul dispositivo Bluetooth®:

Selezionare questa unità come sorgente di output del dispositivo Bluetooth® connesso ed avviare la riproduzione.

### ■ Quando "BD/DVD" è selezionato come sorgente

Sulla TV e il dispositivo collegato:

Selezionare l'input della TV per questo sistema ed avviare la riproduzione sul dispositivo collegato.

## ■ Per regolare il volume di questo sistema

Premere [+ VOL -].

- Livello del volume: da 0 a 100\*

## ■ Per regolare il livello del subwoofer

- 1 Premere [+ SUBWOOFER] o [SUBWOOFER -] per visualizzare il livello corrente.
- 2 Quando viene visualizzato il livello: premere [+ SUBWOOFER] o [SUBWOOFER -] per regolare il livello.

Indicazione	Livello dell'effetto
	4 Più alto
	1 Più basso

## ■ Per impostare la modalità Surround

È possibile abilitare/disabilitare l'effetto surround.

Premere [SURROUND].

- Per annullare, premere nuovamente il tasto.

## ■ Per impostare la modalità Clear Voice

Con la modalità Clear Voice è possibile ascoltare i dialoghi in modo più chiaro.

Premere [CLEAR VOICE].

- Per annullare, premere nuovamente il tasto.

## ■ Mettere la sordina

Premere [MUTE].

- Durante il muting, tutti gli indicatori lampeggiano contemporaneamente.
- Per annullare, premere nuovamente il pulsante o regolare il volume.
- La sordina viene annullata se si spegne questa unità.



**Se questo sistema non funziona come previsto o l'audio è anomalo, riportando le impostazioni ai valori predefiniti in fabbrica si potrebbe risolvere il problema. (→ 20)**

※ L'indicatore BD/DVD, l'indicatore Bluetooth® e gli indicatori della modalità audio lampeggiano da sinistra a destra (+) o da destra a sinistra (-) durante la regolazione.

Gli indicatori non lampeggiano quando è stato raggiunto il massimo o il minimo.

- Se gli altoparlanti della TV emettono suono, ridurre il volume della TV al minimo.
- Se l'unità principale viene spenta con l'impostazione del volume oltre il valore centrale (sopra i 50), l'unità principale ridurrà automaticamente il volume al valore centrale (50) quando viene accesa (limitazione del volume). Per disattivare questa funzione, consultare pagina 19.

# Operazioni avanzate

## Indicatore formato audio

Per visualizzare il formato audio corrente.

**Tenere premuto [SURROUND] per più di 4 secondi.**

- Il formato audio corrente viene indicato per 5 sec.



L'indicatore "CLEAR VOICE" lampeggia:  
Il formato audio è **Dolby® Digital**.



L'indicatore "SURROUND" lampeggia:  
Il formato audio è **DTS®**.



Il formato audio non è indicato quando "BD/DVD" o "Ⓜ" è selezionato come origine.

## Spegnimento Automatico

L'unità principale si spegne automaticamente in mancanza di input audio e se non risulta utilizzata da circa 2 ore.

**1 Mentre si tiene premuto [CLEAR VOICE] sul telecomando, tenere premuto [INPUT] sull'unità principale per più di 4 sec. per visualizzare l'impostazione corrente.**



L'indicatore "BD/DVD" lampeggia:  
**Spegnimento Automatico è attivo.**



L'indicatore "CLEAR VOICE" lampeggia:  
**Spegnimento Automatico è inattivo.**

**2 Mentre viene visualizzata l'impostazione, premere [CLEAR VOICE] per selezionare l'impostazione.**

- L'impostazione cambia ogni volta che si preme [CLEAR VOICE].
- L'indicatore per l'impostazione selezionata lampeggia per 20 secondi e quindi l'unità esce dalla modalità di impostazione.
- L'impostazione si mantiene fino al nuovo cambio.
- L'impostazione predefinita di questa funzione è ON.

## Stand-by Bluetooth®

Questa funzione consente di collegare un dispositivo Bluetooth® accoppiato quando l'unità principale si trova in modalità standby.

**1 Mentre si tiene premuto [SURROUND] sul telecomando, tenere premuto [Ⓜ] sull'unità principale per più di 4 sec. per visualizzare la modalità corrente.**



L'indicatore "BD/DVD" lampeggia:  
**Stand-by Bluetooth® è attivo.**



L'indicatore "CLEAR VOICE" lampeggia:  
**Stand-by Bluetooth® è inattivo.**

**2 Mentre viene visualizzata la modalità, premere [SURROUND] per selezionare la modalità.**

- L'impostazione cambia ogni volta che si preme [SURROUND].
- L'indicatore per l'impostazione selezionata lampeggia per 20 secondi e quindi l'unità esce dalla modalità di impostazione.
- L'impostazione si mantiene fino al nuovo cambio.
- L'impostazione predefinita di questa funzione è off.

## Modalità Riduzione luminosità

È possibile disattivare la modalità riduzione luminosità e mantenere la luminosità degli indicatori a LED.

**Mentre si tiene premuto [BD/DVD] sul telecomando, tenere premuto [- VOL] sull'unità principale per più di 4 sec. per disattivare la modalità Riduzione luminosità.**

- L'indicatore della condizione corrente diventerà più luminoso.
- L'impostazione viene mantenuta sino a che viene modificata nuovamente.
- L'impostazione predefinita di questa funzione è ON.



Per attivare la modalità riduzione luminosità, ripetere l'operazione precedente. Dopo aver effettuato l'operazione, la luminosità dell'indicatore della condizione corrente verrà ridotta.

### ■ Codice del telecomando

Quando altri dispositivi Panasonic rispondono al telecomando di questo sistema, modificare il codice del telecomando su questo sistema e sul telecomando.

#### Preparativi

- Spegnerne tutti gli altri prodotti Panasonic.
- Accendere l'unità principale.

#### Cambiare il codice del telecomando, impostando il codice 2:

- 1 Dirigere il telecomando verso il sensore del telecomando dell'unità principale.
  - 2 Tenere premuto [MUTE] e [3] sul telecomando per più di 4 secondi.
- Tutti gli indicatori lampeggeranno per 10 secondi, quando si cambia il codice di questo impianto.



- L'impostazione si mantiene fino al nuovo cambio.



- Se l'unità principale non funziona dopo aver modificato il codice, ripetere i passaggi 1 e 2.
- Per impostare il codice del telecomando su 1, ripetere i passaggi indicati in precedenza, ma sostituire [3] con [TV].

### ■ Per disattivare la limitazione del volume

Se il volume ridotto disturba ogni volta che si accende l'unità principale, ad esempio, è possibile disattivare questa funzione come segue:

Mentre si tiene premuto [MUTE] sul telecomando, tenere premuto [VOL +] sull'unità principale per più di 4 sec.

- Tutti gli indicatori lampeggiano una volta quando la limitazione del volume viene disattivata.



Per ripristinare l'impostazione, tornare al settaggio predefinito in fabbrica. (⇒ 20)

# Risoluzione dei problemi

Prima di chiamare l'assistenza, effettuare i controlli seguenti. Se vi sono dei dubbi su alcuni punti o se le soluzioni suggerite nella seguente guida non risolvono il problema, consultare il rivenditore per ulteriori istruzioni.

## Per ripristinare le impostazioni predefinite in fabbrica.

Mentre l'unità principale è attiva, tenere premuto  sull'unità principale per oltre 4 sec. (Tutti gli indicatori lampeggeranno due volte quando questo sistema viene resettato.)

## Se questo sistema non funziona come previsto, riportare le impostazioni ai valori predefiniti in fabbrica potrebbe risolvere il problema.

- Il codice del telecomando ritornerà ad "1" quando questo sistema viene resettato ai valori di fabbrica. Per modificare il codice del telecomando, vedere pagina 19.

## Funzionamento generale

### Assenza di corrente.

- Inserire saldamente il cavo di alimentazione CA. (⇒ 10)
- Se gli indicatori lampeggiano e l'unità principale si spegne immediatamente dopo averla accesa, staccare il cavo di alimentazione CA e consultare il proprio rivenditore.

### Il telecomando non funziona correttamente.

- La batteria è esaurita. Sostituirla con una nuova. (⇒ 8)
- È possibile che non sia stata rimossa la pellicola isolante. Rimuovere la pellicola isolante. (⇒ 8)
- Potrebbe rendersi nuovamente necessaria l'impostazione del codice del telecomando dopo la sostituzione della batteria. (⇒ 19)
- Utilizzare il telecomando alla distanza corretta. (⇒ 8)

### L'indicatore "TV" lampeggia.

Staccare il cavo di alimentazione CA e consultare il proprio rivenditore. Se lampeggiano anche altri indicatori, fornire al rivenditore anche questa informazione.

### L'unità principale passa automaticamente in modalità standby.

La funzione "Spegnimento Automatico" è attiva. L'unità principale passa automaticamente in modalità standby in assenza di segnali in ingresso e quando non viene effettuata alcuna operazione per circa 2 ore. Consultare pagina 18 per disattivare questa funzione.

## Bluetooth®

### Non è possibile effettuare la connessione.

Verificare lo stato del dispositivo Bluetooth®.

### Il dispositivo non può essere collegato.

- L'accoppiamento del dispositivo non è riuscito o la registrazione è stata sostituita. Ritentare l'accoppiamento del dispositivo. (⇒ 11)
- Questo sistema potrebbe essere connesso ad un dispositivo diverso. Scollegare l'altro dispositivo e provare nuovamente ad accoppiare il dispositivo.

### Il dispositivo è connesso ma non è possibile ascoltare l'audio attraverso questo sistema.

Per alcuni dispositivi con Bluetooth® incorporato, è necessario impostare l'output audio manualmente su "SC-HTB18". Per maggiori informazioni leggere le istruzioni per l'uso del dispositivo.

### L'audio si interrompe.

- Il dispositivo è fuori dal range di comunicazione di 10 m. Portare il dispositivo Bluetooth® più vicino all'unità principale.
- Rimuovere eventuali ostacoli tra l'unità principale e il dispositivo.
- Altri dispositivi che usano la banda di frequenza di 2,4 GHz (wireless router, microonde, telefoni cordless, ecc.) stanno interferendo. Portare il dispositivo Bluetooth® più vicino all'unità principale e distanziarlo dagli altri dispositivi.

## Audio

### Mancata riproduzione.

- Disattivazione della sordina. (⇒ 17)
- Controllare le connessioni agli altri dispositivi. (⇒ 9)
- Accertarsi che il segnale audio ricevuto sia compatibile con l'unità. (⇒ 23)
- Spegnerne e riaccendere quest'unità.
- Se i collegamenti sono corretti, potrebbe esserci un problema con i cavi. Ricollegare utilizzando cavi diversi.
- Controllare le impostazioni di trasmissione dell'audio sul dispositivo collegato.

### Il volume si abbassa quando si accende l'unità principale.

Se l'unità principale viene spenta con l'impostazione del volume oltre il valore centrale (sopra i 50), l'unità principale ridurrà automaticamente il volume al valore centrale (50) quando viene accesa. (⇒ 19)

### Il dialogo è troppo insistente o lo stesso non sembra naturale.

Questa funzione consente di mettere in risalto il dialogo quando il volume è basso. (⇒ 17)



**Non è presente alcun segnale audio.**

**L'unità principale si spegne automaticamente.**

(Quando l'unità principale rileva un problema, si attiva una protezione di sicurezza e l'unità principale passa automaticamente in modalità standby.)

- Si è verificato un problema con l'amplificatore.
- Il volume è eccessivamente alto?  
In tal caso, abbassarlo.
- L'unità è esposta a temperature estremamente alte?  
In tal caso, portarla in un luogo più freddo, attendere alcuni secondi quindi riaccenderla.

Se il problema persiste, per prima cosa verificare se lampeggiano gli indicatori TV e BD/DVD. Dopo aver verificato gli indicatori, spegnere il sistema, staccare il cavo di alimentazione CA, e consultare il proprio rivenditore. Indicare al proprio rivenditore quali indicatori lampeggiano.

## Cura dell'unità

■ **Pulire questo sistema con un panno asciutto e morbido**

- Quando l'unità è molto sporca, pulirla prima con un panno inumidito e ben strizzato, e poi con un panno asciutto.
- Non utilizzare mai alcol, diluente o benzina per pulire questo sistema.
- Prima di utilizzare panni chimici, leggere con attenzione le istruzioni allegate al panno.

■ **Quando si smaltisce o si cede questo sistema**

L'unità principale potrebbe mantenere memorizzate al proprio interno le impostazioni relative all'utente. Se si smaltisce o si cede l'unità principale, seguire la procedura indicata per ripristinare le impostazioni di fabbrica, cancellando le impostazioni effettuate dall'utente.

(⇒ 20, "Per ripristinare le impostazioni predefinite in fabbrica.")

- Nella memoria dell'unità principale può essere registrato lo storico delle operazioni effettuate.

## Licenze

Prodotto su licenza di Dolby Laboratories. Dolby e il simbolo della doppia D sono marchi di Dolby Laboratories.





Per i brevetti DTS, vedere <http://patents.dts.com>. Prodotto su licenza di DTS Licensing Limited. DTS, il relativo simbolo, e DTS e il simbolo insieme sono marchi registrati, e DTS Digital Surround è un marchio di DTS, Inc. © DTS, Inc. Tutti i diritti riservati.

Il marchio denominativo Bluetooth® e i loghi sono marchi registrati di proprietà di Bluetooth SIG, Inc. e qualsiasi utilizzo di tali marchi da parte di Panasonic Corporation è concesso in licenza. Altri marchi registrati e nomi di marchi sono di proprietà dei rispettivi proprietari.



# Illuminazione degli indicatori

Gli indicatori visualizzano lo stato dell'impianto lampeggiando. Le combinazioni illustrate sotto vengono visualizzate durante il normale funzionamento dell'impianto.

Indicatore	Descrizione
	<b>L'indicatore lampeggia per 20 sec.</b> <ul style="list-style-type: none"><li>• Quando l'impostazione è attiva ("Spegnimento Automatico" e "Stand-by Bluetooth®") (⇒ 18)</li></ul>
	<b>L'indicatore lampeggia per 20 sec.</b> <ul style="list-style-type: none"><li>• Quando l'impostazione è inattiva ("Spegnimento Automatico" e "Stand-by Bluetooth®") (⇒ 18)</li></ul> <b>L'indicatore lampeggia per 5 sec.</b> <ul style="list-style-type: none"><li>• Quando il formato audio è Dolby Digital (⇒ 18)</li></ul>
	<b>L'indicatore lampeggia per 5 sec.</b> <ul style="list-style-type: none"><li>• Quando il formato audio è DTS® (⇒ 18)</li></ul>
	<b>L'indicatore lampeggia per 10 sec.</b> <ul style="list-style-type: none"><li>• Quando si cambia il codice del telecomando (⇒ 19)</li></ul> <b>Gli indicatori lampeggiano una volta.</b> <ul style="list-style-type: none"><li>• Quando si cambia l'impostazione ("Per disattivare la limitazione del volume") (⇒ 19)</li></ul> <b>Gli indicatori lampeggiano due volte.</b> <ul style="list-style-type: none"><li>• Quando viene resettata l'unità principale (⇒ 20)</li></ul>
	<b>L'indicatore Bluetooth® lampeggia velocemente.</b> <ul style="list-style-type: none"><li>• Quando l'unità principale è pronta per la connessione (⇒ 11)</li></ul> <b>L'indicatore Bluetooth® lampeggia lentamente.</b> <ul style="list-style-type: none"><li>• Quando l'unità principale è in attesa della connessione (⇒ 11)</li></ul> <b>Si accende l'indicatore Bluetooth®.</b> <ul style="list-style-type: none"><li>• Quando l'unità è collegata con un dispositivo Bluetooth® (⇒ 11)</li></ul>

## Smaltimento di vecchie apparecchiature e batterie usate

### Solo per Unione Europea e Nazioni con sistemi di raccolta e smaltimento



Questi simboli sui prodotti, sull'imballaggio e/o sulle documentazioni o manuali accompagnanti i prodotti indicano che i prodotti elettrici, elettronici e le batterie usate non devono essere buttati nei rifiuti domestici generici. Per un trattamento adeguato, recupero e riciclaggio di vecchi prodotti e batterie usate vi invitiamo a portarli negli appositi punti di raccolta secondo la legislazione vigente nel vostro paese.

Con uno smaltimento corretto, contribuirete a salvare importanti risorse e ad evitare i potenziali effetti negativi sulla salute umana e sull'ambiente.

Per ulteriori informazioni su raccolta e riciclaggio, vi invitiamo a contattare il vostro comune.

Lo smaltimento non corretto di questi rifiuti potrebbe comportare sanzioni in accordo con la legislazione nazionale.



### Note per il simbolo batterie (simbolo sotto):

Questo simbolo può essere usato in combinazione con un simbolo chimico. In questo caso è conforme ai requisiti indicati dalla Direttiva per il prodotto chimico in questione.

# Caratteristiche tecniche

## SEZIONE AMPLIFICATORE

**Potenza di uscita RMS: modalità Dolby Digital**  
**Canale anteriore (pilotaggio non simultaneo)**  
30 W per canale (1 kHz, 10 % THD, 4 Ω)  
**Canale subwoofer**  
60 W (100 Hz, 10 % THD, 8 Ω)  
**Potenza RMS totale in modalità Dolby Digital**  
120 W

## SEZIONE TERMINALI

**Ingresso audio digitale (TV)**  
**Input ottico digitale**  
Terminale ottico

**Frequenza di campionamento**  
32 kHz, 44,1 kHz, 48 kHz, 88,2 kHz, 96 kHz

**Formato audio**  
LPCM, Dolby Digital, DTS Digital Surround™

**Ingresso audio analogico (BD/DVD)**  
**Ingresso audio**  
Spinotto

**Uscita altoparlante**  
**Subwoofer**  
1

## SEZIONE DIFFUSORI

**DIFFUSORE ANTERIORE (S/D)**  
**Tipo**  
Sistema con 1 diffusore a 1 via  
**Unità**  
8 cm × 2 (Tipo a cono)  
**Impedenza**  
4 Ω

**SUBWOOFER**  
**Tipo**  
Sistema con 1 diffusore a 1 via (Bass-reflex)  
**Unità**  
16 cm (Tipo a cono)  
**Impedenza**  
8 Ω

## SEZIONE Bluetooth®

**Specifiche del sistema Bluetooth®**  
Bluetooth® Versione 3.0  
**Classificazione delle apparecchiature wireless**  
Classe 2 (2,5 mW)  
**Profili supportati**  
A2DP (con SCMS-T)  
**Codec supportati**  
SBC  
**Banda di frequenza**  
Banda FH-SS 2,4 GHz  
**Distanza operativa**  
circa 10 m senza ostacoli

## GENERALI

**Consumo energetico**  
35 W

**Assorbimento di corrente in modalità di attesa**  
Circa 0,5 W

**Alimentazione**  
220 V a 240 V CA, 50 Hz

**Unità principale**  
**Configurazione per la collocazione su un tavolo**  
**Dimensioni (L×A×P)**  
750 × 65,5 × 118 mm

**Configurazione per il montaggio a muro**  
**Dimensioni (L×A×P)**  
750 × 115 × 65 mm  
**Peso**  
Circa 2,3 kg

**Subwoofer**  
**Dimensioni (L×A×P)**  
156 × 290 × 263 mm  
**Peso**  
Circa 3,0 kg

**Intervallo temperature di funzionamento**  
Da 0 °C a +40 °C

**Gamma di umidità tollerata**  
20 % a 80 % RH (nessuna condensa)



- Le specifiche sono soggette a modifica senza preavviso.
- Il peso e le dimensioni indicati sono approssimativi.
- Distorsione armonica totale misurata con analizzatore di spettro digitale.

# Veiligheidsmaatregelen

## WAARSCHUWING

### Toestel

- Om het risico op brand, elektrische schokken of productschade te verkleinen
  - Stel dit toestel niet bloot aan regen, vocht, druppels of spetters.
  - Plaats geen met vloeistof gevulde objecten, zoals vazen, op dit toestel.
  - Gebruik alleen de aanbevolen accessoires.
  - Verwijder de afdekking niet.
  - Repareer dit toestel niet zelf. Laat onderhoud over aan gekwalificeerd onderhoudspersoneel.
- Om letsel te voorkomen, moet dit apparaat stevig aan de muur bevestigd worden, in overeenstemming met de instructies voor de installatie.

### Netsnoer

- Om het risico op brand, elektrische schokken of productschade te verkleinen
  - Controleer of de voedingsspanning overeenkomt met de spanning die op dit toestel afgedrukt is.
  - Steek de stekker volledig in het stopcontact.
  - Trek niet aan de voedingskabel, buig hem niet en plaats er geen zware voorwerpen op.
  - Hanteer de stekker niet met natte handen.
  - Houd het hoofddeel van de stekker vast als u deze uit het stopcontact neemt.
  - Gebruik geen beschadigde stekker of stopcontact.
- De hoofdstekker schakelt het apparaat uit. Installeer het apparaat op een dergelijke wijze dat de hoofdstekker onmiddellijk uit het stopcontact kan worden getrokken.

### Knoobatterij (Lithium batterij)

- Risico van brand, explosie en verbranding. Niet opladen, uit elkaar halen, verwarmen tot boven 60 °C of verbranden.
- Houd de knoobatterij buiten bereik van kinderen. Stop de knoobatterij nooit in uw mond. In geval van inslikken neemt u contact op met uw huisarts.

### Klein onderwerp

- Bewaar de knoobatterij buiten het bereik van kinderen om inslikken te voorkomen.

## VOORZICHTIG

### Toestel

- Plaats geen bronnen van open vuur, zoals brandende kaarsen, op dit toestel.
- Dit toestel kan tijdens het gebruik de interferentie van radio's ontvangen die veroorzaakt wordt door mobiele telefoons. In dat geval dient u de afstand tussen dit toestel en de mobiele telefoon te vergroten.
- Dit toestel is bestemd voor gebruik in een mild klimaat.
- De productidentificatie is op de onderkant van het toestel genoteerd.

### Opstelling

- Plaats dit toestel op een vlakke ondergrond.
- Om het risico op brand, elektrische schokken of productschade te verkleinen
  - Installeer of plaats dit toestel niet in een boekenkast, een muurkast of in een andere omsloten ruimte. Controleer of het toestel goed geventileerd wordt.
  - Blokkeer de ventilatieopening van dit toestel niet met kranten, tafelkleden, gordijnen, enzovoorts.
  - Stel dit toestel niet bloot aan rechtstreeks zonlicht, hoge temperaturen, hoge vochtigheid en overmatige trillingen.

### Knoobatterij (Lithium batterij)

- Er bestaat explosiegevaar als de batterij niet correct geplaatst wordt. Vervang de batterij alleen door één van het type dat door de fabrikant aanbevolen wordt.
- Zet deze erin met de polen juist.
- Het verkeerd hanteren van batterijen kan het lekken van elektrolyt tot gevolg hebben waardoor brand kan ontstaan.
  - Neem de batterij uit als u denkt dat u de afstandsbediening lange tijd niet zult gebruiken. Bewaar hem in een koele, donkere plaats.
  - Verwarm de batterijen niet en stel deze niet bloot aan vuur.
  - Laat de batterij(en) niet lange tijd in een auto in direct zonlicht liggen terwijl de portieren en de raampjes gesloten zijn.
- Neem voor het weggooien van de batterijen contact op met de plaatselijke autoriteiten of uw verkoper en vraag wat de juiste weggooimethode is.

## Over Bluetooth®

**Panasonic stelt zich niet aansprakelijk voor gegevens en/of informatie die gecompromiteerd worden tijdens een draadloze uitzending.**

### ■ Gebruikte frequentieband

Dit systeem gebruikt de 2,4 GHz-frequentieband.

### ■ Certificatie van dit apparaat

- Dit systeem is in overeenstemming met de frequentiebeperkingen en heeft een certificaat ontvangen dat op de frequentiewetten gebaseerd is, dus toestemming voor een draadloze werking is niet noodzakelijk.
- De volgende handelingen zijn in sommige landen hoe dan ook wettelijk strafbaar:
  - Demoneren of wijzigen van het toestel.
  - Verwijderen van de specificatie-aanduidingen.

### ■ Gebruiksbeperkingen

- De draadloze uitzending en/of het gebruik met alle toestellen die met Bluetooth® uitgerust zijn, wordt niet gegarandeerd.
- Alle apparaten moet in overeenstemming zijn met de normen die bepaald zijn door Bluetooth SIG, Inc.
- Afhankelijk van de specificaties en de instellingen van een apparaat, kan het gebeuren dat het apparaat er niet in slaagt de verbinding tot stand te brengen of kunnen bepaalde bedieningen anders zijn.
- Dit systeem ondersteunt de veiligheidskenmerken van Bluetooth® maar het kan zijn dat deze beveiliging niet voldoende is, afhankelijk van de werkomgeving en/of de instellingen. Wees voorzichtig bij het draadloos versturen van gegevens naar dit systeem.
- Dit systeem kan geen gegevens naar een Bluetooth®-apparaat sturen.

### ■ Gebruiks bereik

Gebruik dit apparaat binnen een bereik van 10 m. Het bereik kan afnemen, afhankelijk van de omgeving, obstakels of interferentie.

### ■ Interferentie afkomstig van andere apparatuur

- Het kan zijn dat dit systeem niet naar behoren werkt en dat problemen ontstaan, zoals ruis en verspringen van het geluid, wegens interferentie van de radiogolven als het hoofdtoestel te dicht bij andere Bluetooth®-apparaten staat of bij apparaten die ook gebruik maken van de 2,4 GHz-band.
- Het kan zijn dat dit systeem niet naar behoren werkt als er te sterke radiogolven van een zendstation, enz., in de nabijheid zijn.

### ■ Bedoeld gebruik

- Dit systeem is alleen bedoeld voor normaal, algemeen gebruik.
- Gebruik dit systeem niet in de nabijheid van apparatuur of in een omgeving die gevoelig is voor de interferentie van radiofrequentie (bijvoorbeeld op vliegvelden, in ziekenhuizen, laboratoria, enz.).

# C E 0560

#### Verklaring van overeenstemming (DoC)

"Panasonic Corporation" verklaart hierbij dat dit product in overeenstemming is met de essentiële eisen en andere relevante bepalingen van Richtlijn 1999/5/EG.

Klanten kunnen een kopie van de originele verklaring van overeenstemming (DoC) van onze R&TTE-producten van onze DoC-server downloaden:

<http://www.doc.panasonic.de>

Neem contact op met onze bevoegde vertegenwoordiger:

Panasonic Marketing Europe GmbH,  
Panasonic Testing Centre, Winsbergring 15, 22525 Hamburg,  
Duitsland

Dit product is bedoeld voor algemene consumenten. (Categorie 3)

# Inhoudsopgave

Veiligheidsmaatregelen .....	2
Over Bluetooth® .....	3

---

---

## Voor gebruik

---

---

<b>Bijgeleverde onderdelen .....</b>	<b>5</b>
Dit systeem (SC-HTB18) .....	5
Accessoires .....	5
<b>Gids voor de bediening .....</b>	<b>6</b>
Dit systeem (Voorkant) .....	6
Dit systeem (Achterkant) .....	7
Afstandsbediening .....	8

---

---

## Vorbereidingen

---

---

<b>Stap 1 Aansluitingen .....</b>	<b>9</b>
Aansluiting op de TV .....	9
Aansluiting op andere apparatuur .....	9
Verbinding luidsprekerkabel .....	10
Netsnoeraansluiting .....	10
Bluetooth®-verbinding .....	11
<b>Stap 2 Opstelling .....</b>	<b>12</b>
Veiligheidsmaatregelen .....	12
De subwoofer .....	12
Draadloze interferentie .....	12
Kiezen van de plaatsingsmethode .....	13
Plaatsen van het hoofdtoestel in een rek of op een tafel .....	14
Bevestiging van het hoofdtoestel aan de muur .....	15

---

---

## Bediening

---

---

<b>Gebruik van dit systeem .....</b>	<b>17</b>
<b>Geavanceerde handelingen .....</b>	<b>18</b>

---

---

## Informatie

---

---

<b>Oplossen van ongemakken .....</b>	<b>20</b>
<b>Verzorging van het apparaat .....</b>	<b>21</b>
<b>Licenties .....</b>	<b>21</b>
<b>Verlichting van de controlelampjes .....</b>	<b>22</b>
<b>Technische gegevens .....</b>	<b>23</b>

- De getoonde illustraties kunnen afwijken van uw apparaat.
- De handelingen die in deze handleiding beschreven worden, zijn hoofdzakelijk voor de afstandsbediening bedoeld maar kunnen ook op de actieve subwoofer uitgevoerd worden als de bedieningsorganen dezelfde zijn.

## Bijgeleverde onderdelen

### Dit systeem (SC-HTB18)

- 1 Hoofdtoestel (Luidspreker)  
(SU-HTB18)

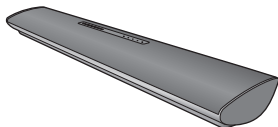

- 1 Subwoofer  
(SB-HTB18)



### Accessoires

Controleer de bijgeleverde accessoires voordat u dit systeem in gebruik neemt.

- 1 Afstandsbediening  
(met een batterij)  
(N2QAYC000103)



- De productnummers zijn correct met ingang van februari 2015. Ze kunnen aan wijzigingen onderhevig zijn.

# Gids voor de bediening

## Dit systeem (Vorkant)

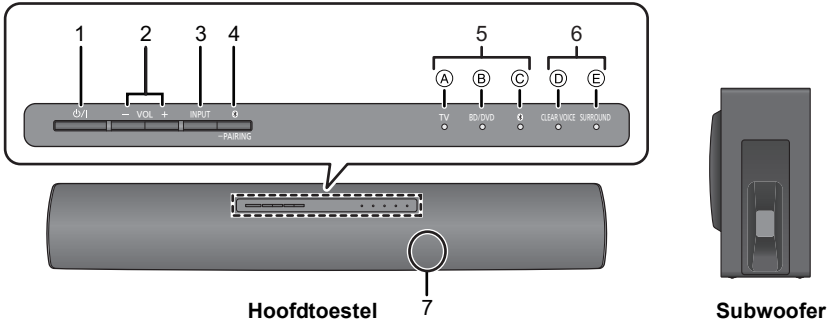

- 1 **Schakelaar stand-by/on** (⏻/⏻)  
Indrukken om het apparaat van Aan op Stand-by te zetten of omgekeerd. Op stand-by verbruikt het apparaat nog steeds een kleine hoeveelheid stroom.
- 2 Regelt het volume van dit systeem (⇒ 17)
- 3 Selectie van de ingangsbron (⇒ 17)  
"TV" → "BD/DVD" → "Ⓜ" (Bluetooth®)
- 4 Selecteert het Bluetooth®-apparaat als de bron (⇒ 17)
- 5 Controlelampjes keuzeschakelaar ingang\*
  - A TV-lampje  
Brandt groen als de TV de audiobron is
  - B BD/DVD-lampje  
Licht amberkleurig op als het apparaat dat op de BD/DVD-aansluiting aangesloten is, de audiobron is
  - C Bluetooth®-lampje  
Brandt amber als het Bluetooth®-apparaat de audiobron is
- 6 Controlelampjes geluidmodus\*
  - D CLEAR VOICE-controlelampje  
Brandt amber als "clear voice" de huidige geluidmodus is
  - E SURROUND-controlelampje  
Brandt amber als "surround" de huidige geluidmodus is
- 7 Afstandsbedieningssignaaldsensor (⇒ 8)

\* De controlelampjes zullen ook knipperen onder diverse omstandigheden. (⇒ 22)



## Dit systeem (Achterkant)

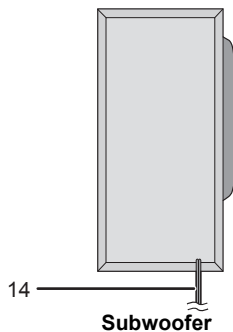
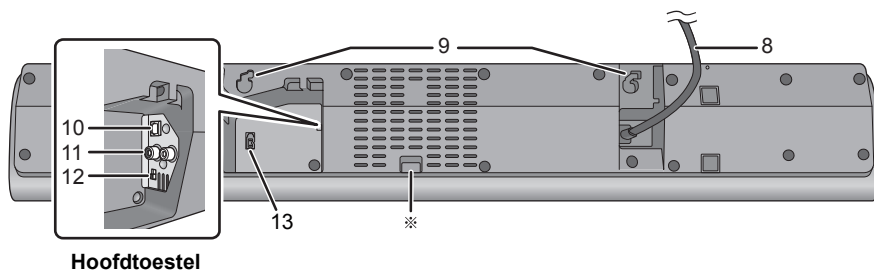

- 8 Netsnoer (⇒ 10)
- 9 Gat muurmontage
- 10 OPTICAL DIGITAL AUDIO IN aansluiting (⇒ 9)
- 11 AUDIO IN-aansluiting (⇒ 9)

- 12 MULTI-HOEK-schakelaar (⇒ 14, 15)  
Schakel de audiokwaliteit in al naargelang de plaatsingsmethode van het hoofdtoestel.
- 13 Subwoofer-aansluiting
- 14 Luidsprekerkabel

※ Alleen voor service

## Afstandsbediening

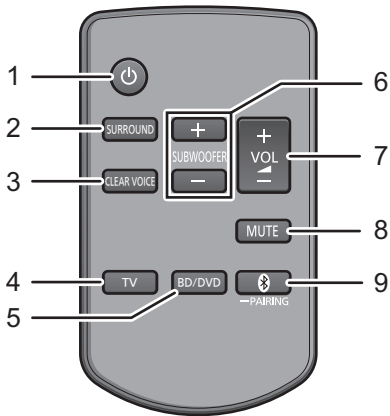

- 1 Schakelt het hoofdtoestel in of uit (⇒ 17)
- 2 Schakelt het surround-effect in of uit (⇒ 17)
- 3 Schakelt het clear voice-effect in of uit (⇒ 17)
- 4 Selecteert TV als bron (⇒ 17)
- 5 Selecteert BD/DVD als bron (⇒ 17)
- 6 Stel het uitgangsniveau van de subwoofer in (basgeluid) (⇒ 17)
- 7 Regelt het volume van dit systeem (⇒ 17)
- 8 Zet het geluid uit (mute) (⇒ 17)
- 9 Selecteert het Bluetooth®-apparaat als de bron (⇒ 17)

### ■ Werkbereik afstandsbediening

De signaalsensor van de afstandsbediening bevindt zich op het hoofdtoestel.

- Gebruik de afstandsbediening binnen het correcte werkbereik.  
Afstand: Binnen ongeveer 7 m direct ervoor  
Hoek: Ongeveer 30° links en rechts

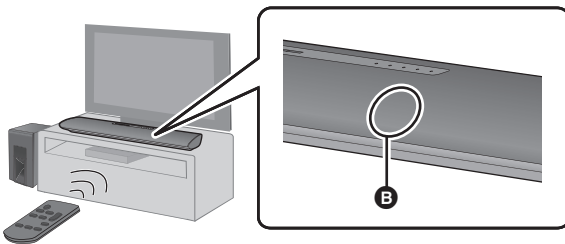

- B** Signaalsensor afstandsbediening

### ■ Vóór het eerste gebruik

Verwijder de isolatiefolie **A**.

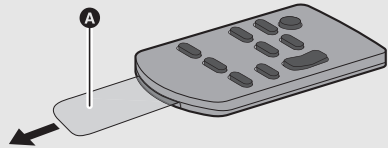

### ■ Vervangen van een knoopbatterij

Batterijtype: CR2025 (Lithiumbatterij)

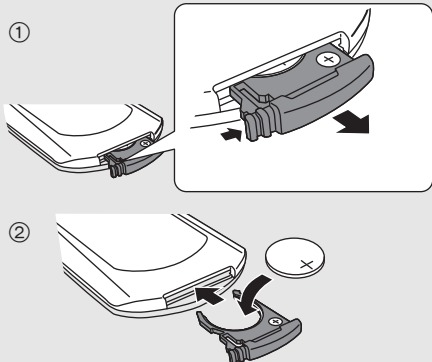

- Plaats de knoopbatterij met diens (+) merkteken omhoog gericht.

# Stap 1 Aansluitingen

• Schakel alle uitrustingen uit voordat met de aansluiting begonnen wordt en lees de bijbehorende instructies.

**Sluit het netsnoer niet aan totdat alle verbindingen voltooid zijn.**

## Aansluiting op de TV

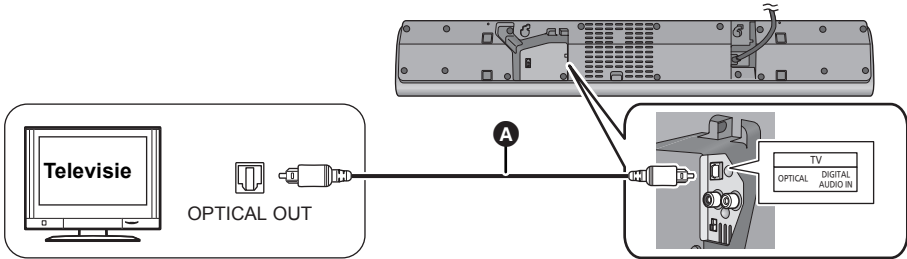

### A Optische digitale audiokabel

- Als u de optische digitale audiokabel gebruikt, dient u de punt correct in de aansluiting te steken.
- Buig de optische digitale audiokabel niet.
- De optische ingang ondersteunt alleen PCM.

## Aansluiting op andere apparatuur

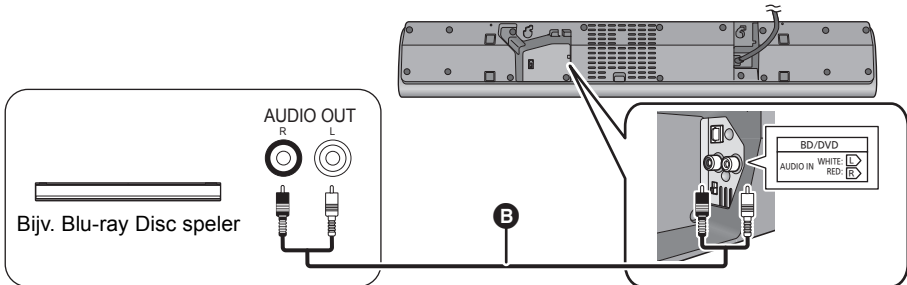

### B Audiokabel

## Verbinding luidsprekerkabel

Zoek de passende connectorvorm op en sluit deze aan op de aansluiting van dezelfde kleur.

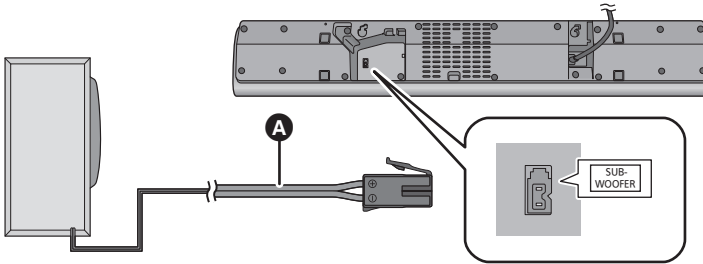

- A** luidsprekerkabel

## Netsnoeraansluiting

- Sluit aan nadat alle andere aansluitingen zijn gemaakt.

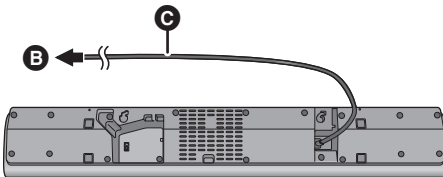

- B** Op een stopcontact
- C** Netsnoer

- Het systeem verbruikt een kleine hoeveelheid netvoeding (⇒ 23), zelfs als het uitgeschakeld is. Als u dit systeem lange tijd niet gebruikt, trek dan, in het belang van de energiebesparing, de stekker uit het stopcontact.

### Energiebesparing

Het hoofdtoestel is ontworpen om het stroomverbruik te beperken en energie te besparen.

- Het hoofdtoestel zal na ong. 2 uur automatisch naar de stand-by-modus schakelen als geen signaal binnenkomt en geen handeling verricht wordt. Raadpleeg pagina 18, "Automatische Stroomuitschakeling" om deze functie uit te schakelen.

## Bluetooth®-verbinding

Door de Bluetooth®-verbinding te gebruiken, kunt u met dit systeem draadloos naar het geluid luisteren dat afkomstig is van een Bluetooth®-audio-apparaat.

- Raadpleeg de handleiding van het Bluetooth®-apparaat voor meer instructies over de verbinding met een Bluetooth®-apparaat.

### Vorbereidingen

- Schakel het Bluetooth®-kenmerk van het apparaat in en plaats het apparaat vlakbij het hoofdtoestel.

## Bluetooth® pairen

### 1 Druk op [Ⓜ] om “Ⓜ” te selecteren.

- Als het “Ⓜ”-controlelampje snel knippert, ga dan naar stap 3.

### 2 Houd [Ⓜ] ingedrukt tot het “Ⓜ”-controlelampje snel knippert.

- Als het “Ⓜ”-controlelampje langzaam knippert, herhaal dan stap 2.

### 3 Selecteer “SC-HTB18” in het Bluetooth®-menu van het Bluetooth®-apparaat.

- Indien u op het Bluetooth®-apparaat om het password gevraagd wordt, voer dan “0000” in.
- Is het Bluetooth®-apparaat eenmaal aangesloten, dan zal het “Ⓜ”-lampje stoppen met knipperen en gaan branden.



- U kunt 8 of meer Bluetooth® apparaten op dit toestel registreren.

Als dit toestel echter uitgeschakeld is, kan het slechts 8 geregistreerde apparaten opslaan. Als u 9 of meer apparaten registreert, zullen de apparaten met de oudste verbindingsgeschiedenis gewist worden.

## Verbinding maken met een gepaard Bluetooth®-apparaat

### 1 Druk op [Ⓜ] om “Ⓜ” te selecteren.

- Als het “Ⓜ”-controlelampje brandt, is een Bluetooth®-apparaat reeds met dit systeem verbonden. Maak de verbinding ongedaan. (⇒ hieronder)

### 2 Selecteer “SC-HTB18” in het Bluetooth®-menu van het Bluetooth®-apparaat.

## ■ Afsluiten van een Bluetooth®-apparaat

Houd [Ⓜ] ingedrukt tot het “Ⓜ”-controlelampje langzaam knippert.



- Als “Ⓜ” als bron geselecteerd is, zal dit systeem automatisch proberen met het laatst aangesloten Bluetooth®-apparaat verbinding te maken. Als deze verbindingsooging mislukt, probeer dan opnieuw een verbinding tot stand te brengen.
- De verbinding met het Bluetooth®-apparaat zal ongedaan gemaakt worden als een andere audiobron (bijv. “TV”) geselecteerd wordt.
- Dit systeem kan slechts met één apparaat per keer verbonden worden.

# Stap 2 Opstelling

## Veiligheidsmaatregelen

Er wordt professionele installatie vereist.

De installatiewerken mogen door niemand anders dan door een gekwalificeerde installateur uitgevoerd worden.

**PANASONIC DRAAGT GEEN VERANTWOORDELIJKHEID VOOR SCHADE AAN EIGENDOM EN/OF ERNSTIG LETSEL, INCLUSIEF DODELIJK LETSEL DAT VOORTKOMT UIT ONJUISTE INSTALLATIE OF INCORRECTE HANTERING.**

- Zorg ervoor het hoofdtoestel te installeren zoals aangegeven wordt in deze gebruiksaanwijzing.
- Breng de bevestiging tot stand met gebruik van technieken die geschikt zijn voor de structuur en het materiaal van de plaats van installatie.

## Voorzichtig

- Dit systeem mag alleen gebruikt worden zoals in deze handleiding aangeduid wordt. Veronachtzaming kan de versterker en/of de luidspreker schade berokkenen en het risico van brand tot gevolg hebben. Raadpleeg een gekwalificeerd vakman als schade ontstaan is of wanneer een plotselinge verandering van de werking geconstateerd wordt.
- Probeer het hoofdtoestel niet aan de muur te bevestigen op een andere dan in deze handleiding beschreven wijze.



- Houd het hoofdtoestel niet in één hand, om letsel te voorkomen. Het hoofdtoestel kan vallen als u het draagt.
- Om schade of krassen te voorkomen, verricht u de assemblage op een zachte doek.

## De subwoofer

Wanneer u de subwoofer draagt

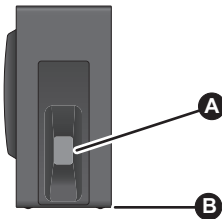

- Ⓐ **Houd de subwoofer niet aan deze opening vast.** De interne onderdelen zouden beschadigd kunnen raken.
- Ⓑ **Houd de onderkant van de subwoofer altijd vast** wanneer u hem verplaatst.

## Draadloze interferentie

Om interferentie te voorkomen, dient men de volgende afstanden tussen het hoofdtoestel/ subwoofer en andere elektronische apparatuur, die dezelfde radiofrequentie gebruikt (2,4 GHz band), in acht te nemen.

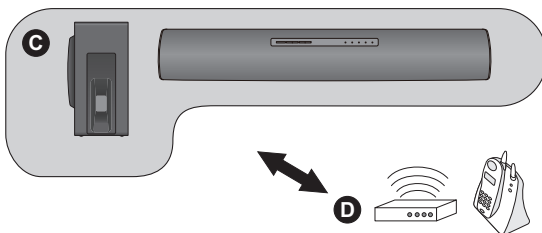

- Ⓒ Hoofdtoestel/subwoofer
- Ⓓ Draadloze router, draadloze telefoon en andere elektronische apparatuur: ong. 2 m

## Kiezen van de plaatsingsmethode

Kies een plaatsingsmethode die het meest geschikt lijkt.

### Plaatsen van het hoofdtoestel in een rek of op een tafel

- Zet het hoofdtoestel op een vlakke en horizontale ondergrond.
- Plaats het hoofdtoestel tegenover het voetstuk van de TV.

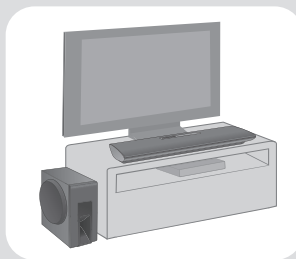

Pagina 14

### Bevestiging van het hoofdtoestel aan de muur

- Zet het hoofdtoestel op een vlakke en verticale ondergrond.

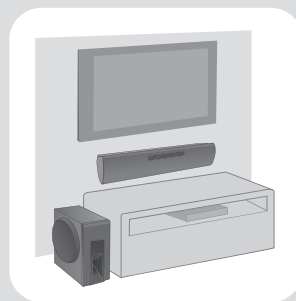

Pagina 15

## ■ Plaatsen van het hoofdtoestel voor de TV

Het hoofdtoestel zou de verschillende sensoren van de TV (C.A.T.S. (Contrast Automatic Tracking System) -sensor, afstandsbedieningsensor, enz.) en de 3D-brilzenders op een 3D-compatibele TV kunnen blokkeren of verstoren.

- Als interferentie optreedt, plaats het hoofdtoestel dan verder weg van de TV. Als de TV dan nog steeds niet correct werkt, probeer het dan in een rek te gebruiken of op de muur te monteren.

## ■ Als de sensor van de afstandsbediening van de TV door het hoofdtoestel geblokkeerd wordt.

Probeer de afstandsbediening van de TV vanuit een andere hoek te gebruiken.



- Plaats de subwoofer binnen een paar meter van het hoofdtoestel, in een horizontale positie met het bovenpaneel naar boven gericht.
- Gebruik het hoofdtoestel of de subwoofer niet in een metalen kast.
- Als de subwoofer te dichtbij de muren en hoeken geplaatst wordt, kunnen overmatige bastonen het gevolg zijn. Dek muren en ramen af met dikke gordijnen.
- Als ongewone kleuren op uw TV verschijnen, schakel de TV dan uit gedurende circa 30 minuten. Blijft dit voortduren, plaats het hoofdtoestel en de subwoofer dan verder weg van de TV.
- Houd magnetische voorwerpen op afstand. Magnetische kaarten, horloges, enz., kunnen beschadigd raken als ze zich te dicht bij het hoofdtoestel en de subwoofer bevinden.
- Houd het hoofdtoestel ongeveer 150 mm van de TV verwijderd.

## Plaatsen van het hoofdtoestel in een rek of op een tafel

### Extra vereiste accessoires (in de handel verkrijgbaar)

- Valpreventie koord ..... × 1
- Oogschroef (voor de bevestiging van het valpreventiekoord) ..... × 1



- Gebruik in de handel verkrijgbare schroeven die in staat zijn meer dan 33 kg te verdragen.
- Gebruik een snoer dat in staat is meer dan 10 kg te verdragen (met een diameter van circa 2 mm).

### 1 Schuif de MULTI-HOEK-schakelaar naar "RACK/TABLE TOP".

- Druk het netsnoer in de houder.

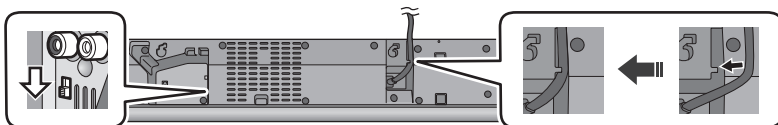

### 2 Bevestig het koord aan het hoofdtoestel.

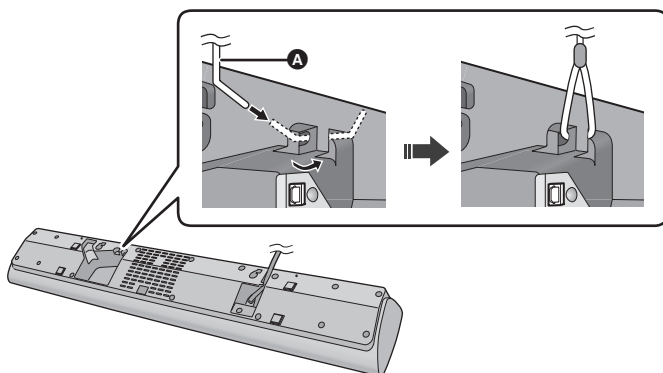

#### A Koord\*

- ※ Als u er niet in slaagt het snoer door de gaten te voeren, probeer het snoer dan op 2 plaatsen op ongeveer 5 mm van het uiteinde om te buigen met een hoek van 45° (zoals hierboven getoond wordt).

### 3 Plaats het hoofdtoestel in de gewenste positie en bevestig het koord aan het rek of de tafel.

- Zorg ervoor dat de speling minimaal is.
- Plaats het hoofdtoestel niet tegen de TV of een muur.
- Plaats het hoofdtoestel niet op of over het netsnoer heen.
- Controleer of het hoofdtoestel stabiel is.

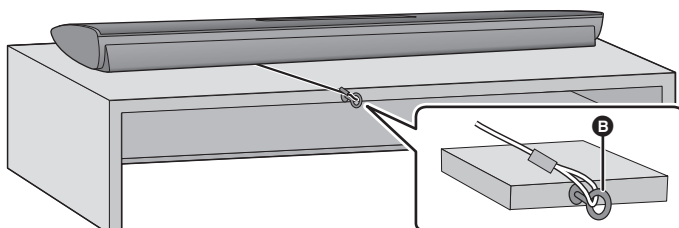

#### B Oogschroef

- Bevestigen aan een punt dat in staat is meer dan 10 kg te verdragen.
- Afhankelijk van de plaatsing van het hoofdtoestel kan de positie van het schroefgat anders zijn.



## Bevestiging van het hoofdtoestel aan de muur

Wees er zeker van dat de gebruikte schroef en de muur sterk genoeg zijn om een gewicht van minstens 33 kg te verdragen.

De schroeven en de andere onderdelen worden niet bijgeleverd omdat het type en de afmetingen daarvan voor iedere installatie anders zullen zijn.

- Raadpleeg stap 3 voor details over de vereiste schroeven.
- Zorg ervoor dat u het valpreventiekoord als een tweede veiligheidsmaatregel vastmaakt.

### Extra vereiste accessoires (in de handel verkrijgbaar)

- |   |     |
|---|-----|
| ● Schroeven voor muurmontage.....                                 | × 2 |
| ● Valpreventie koord .....  | × 1 |
| ● Oogschroef (voor de bevestiging van het valpreventiekoord)..... | × 1 |



- Gebruik een snoer dat in staat is meer dan 10 kg te verdragen (met een diameter van circa 2 mm).

### 1 Schuif de MULTI-HOEK-schakelaar naar "WALL MOUNT".

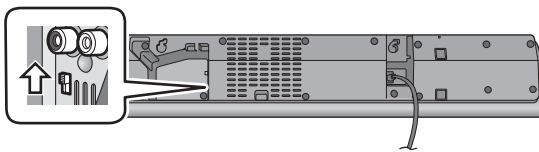

### 2 Bevestig het koord aan het hoofdtoestel.

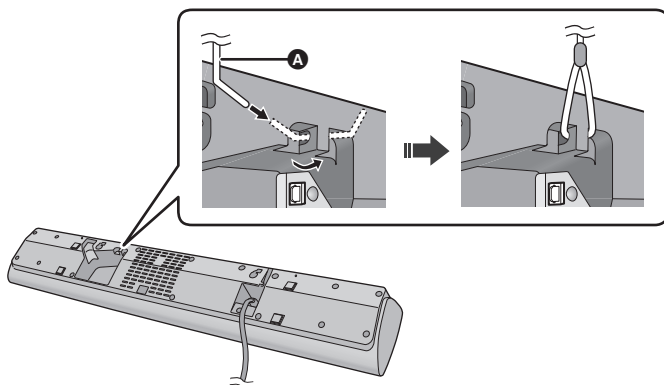

#### A Koord\*

- ※ Als u er niet in slaagt het snoer door de gaten te voeren, probeer het snoer dan op 2 plaatsen op ongeveer 5 mm van het uiteinde om te buigen met een hoek van 45° (zoals hierboven getoond wordt).

### 3 Draai een schroef in de muur.

- Gebruik onderstaande maten om de posities van de schroeven op de muur te vinden.
- Laat minstens 20 mm ruimte boven het hoofdtoestel vrij, zodat er genoeg ruimte is om het hoofdtoestel in te passen.
- Laat aan beide kanten van het hoofdtoestel minstens 10 mm ruimte vrij. Zonder voldoende ruimte is het niet mogelijk het hoofdtoestel daarna te monteren.
- Gebruik een waterpas om er zeker van te zijn dat beide montagegaten waterpas ten opzichte van elkaar staan.

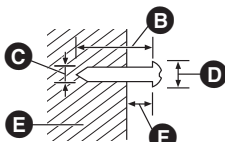

- B** Minstens 30 mm
- C** Ø4,0 mm
- D** Ø7,5 mm tot Ø9,4 mm
- E** Wand of pilaar
- F** 7,5 mm tot 8,5 mm

### Vooranzicht (halfdoorschijnende afbeelding)

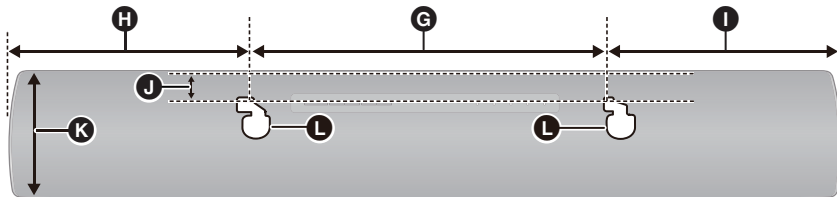

- G** 320 mm
- H** 215 mm
- I** 215 mm
- J** 15 mm
- K** 115 mm
- L** Gat muurmontage

### 4 Plaats het hoofdtoestel stevig op de schroef(-ven).

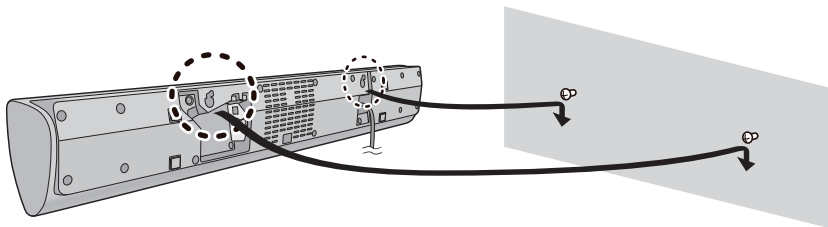

GOED	NIET GOED
<ul style="list-style-type: none"> <li>• Verplaats de luidspreker zo, dat de schroef in deze positie zit.</li> </ul>	<ul style="list-style-type: none"> <li>• In deze positie zal de luidspreker waarschijnlijk vallen als u deze naar links of rechts verplaatst.</li> </ul>

### 5 Bevestig het koord stevig aan de muur.

- Zorg ervoor dat de speling minimaal is.

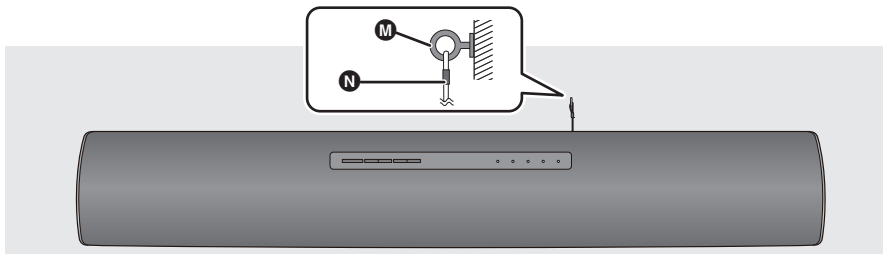

- M** Oogschroef
- N** Koord

# Gebruik van dit systeem

## Voorbereidingen

- Schakel de TV en/of het aangesloten apparaat in.

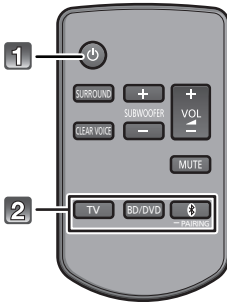

**1** Druk op [⏻] om het hoofdtoestel in te schakelen.

**2** Kies de bron.

Druk op	Om te selecteren
[TV]	“TV”
[BD/DVD]	“BD/DVD”
[📶]	“📶” (Bluetooth®)

- Deze afstandsbediening kan niet gebruikt worden om de aangesloten apparatuur te bedienen.

### ■ Als “📶” als bron geselecteerd is

Op het Bluetooth®-apparaat:

Selecteer dit systeem als uitgangsbron van het aangesloten Bluetooth®-apparaat en start het afspelen.

### ■ Als “BD/DVD” als bron geselecteerd is

Op de TV en het aangesloten apparaat:

Selecteer de ingang van de TV voor dit systeem en start het afspelen op het aangesloten apparaat.



**Als dit systeem niet naar behoren werkt of het geluid ongebruikelijk is, zet de instellingen dan opnieuw op de fabrieksinstellingen zodat het probleem misschien verholpen wordt. (⇒ 20)**

- ※ Het BD/DVD-controlelampje, het Bluetooth®-controlelampje en de controlelampjes van de geluidmodus knipperen van links naar rechts (+) of van rechts naar links (–) tijdens het regelen. De controlelampjes zullen niet knipperen als het maximum of het minimum bereikt wordt.
- Als er geluid uit de luidsprekers van de TV komt, zet het volume van de TV dan op de laagste stand.
  - Als het hoofdtoestel uitstaat met de volume-instelling in de bovenste helft (boven 50), zal het hoofdtoestel automatisch het volume zachter zetten tot op de helft (50) wanneer het hoofdtoestel ingeschakeld wordt (volumebeperking). Raadpleeg pagina 19 om deze functie uit te zetten.

## ■ Regelen van het volume van dit systeem

Druk op [+ VOL –].

- Volumebereik: 0 tot 100\*

## ■ Regelen van het subwooferniveau

- 1 Druk op [+ SUBWOOFER] of [SUBWOOFER –] om het huidige niveau weer te geven.
- 2 Terwijl het niveau weergegeven wordt: Druk op [+ SUBWOOFER] of [SUBWOOFER –] om het niveau te regelen.

Aanduiding	Effectniveau
BD/DVD 📶 CLEAR VOICE SURROUND	4 Hoogste
BD/DVD 📶 CLEAR VOICE SURROUND	↑ ↓
BD/DVD 📶 CLEAR VOICE SURROUND	
BD/DVD 📶 CLEAR VOICE SURROUND	2
BD/DVD 📶 CLEAR VOICE SURROUND	1 Laagste

## ■ Instellen van de surround-modus

U kunt het surround-effect inschakelen/uitschakelen. Druk op [SURROUND].

- Druk opnieuw op de knop om het te annuleren.

## ■ Instellen van de clear voice-modus

Met de clear voice-modus kunt u dialogen helderder horen. Druk op [CLEAR VOICE].

- Druk opnieuw op de knop om het te annuleren.

## ■ Zet het geluid uit (mute)

Druk op [MUTE].

- Tijdens muting zullen alle controlelampjes gelijktijdig knipperen.
- Om te annuleren, opnieuw op de toets drukken of het volume afstellen.
- De muting wordt geannuleerd als dit apparaat uitgeschakeld wordt.

# Geavanceerde handelingen

## Controlelampje audioformaat

Weergeven van het huidige audioformaat

### Houd [SURROUND] langer dan 4 sec. ingedrukt.

- Het huidige audioformaat wordt gedurende 5 seconden aangegeven.



Het "CLEAR VOICE"-controlelampje knippert:

**Dolby® Digital** is het audioformaat.



Het "SURROUND"-controlelampje knippert:

**DTS®** is het audioformaat.



Het audioformaat wordt niet aangeduid als "BD/DVD" of "ⓧ" als bron geselecteerd is.

## Automatische Stroomuitschakeling

Het hoofdtoestel wordt automatisch uitgeschakeld wanneer gedurende ong. 2 uur geen audio ingevoerd wordt en u het toestel niet gebruikt.

- 1** **Terwijl u op de afstandsbediening op [CLEAR VOICE] drukt en deze ingedrukt houdt, drukt u op het hoofdtoestel langer dan 4 sec. op [INPUT] om de huidige instelling weer te geven.**



Het "BD/DVD"-controlelampje knippert:  
**De Automatische Stroomuitschakeling is ingeschakeld.**



Het "CLEAR VOICE"-controlelampje knippert:  
**De Automatische Stroomuitschakeling is uitgeschakeld.**

- 2** **Druk terwijl de instelling weergegeven wordt op [CLEAR VOICE] om de instelling te selecteren.**

- De instelling verandert elke keer dat er op [CLEAR VOICE] gedrukt wordt.
- Het controlelampje van de geselecteerde instelling knippert gedurende 20 seconden waarna de instellingenmodus verlaten wordt.
- De instelling wordt behouden totdat deze opnieuw verandert wordt.
- De fabrieksinstelling van deze functie is "aan".

## Stand-by van Bluetooth®

Deze functie stelt u in staat verbinding te maken met een gepaard Bluetooth®-apparaat als het hoofdtoestel op de stand-by-modus staat.

- 1** **Terwijl u op de afstandsbediening op [SURROUND] drukt en deze ingedrukt houdt, drukt u op het hoofdtoestel langer dan 4 sec. op [ⓧ] om de huidige modus weer te geven.**



Het "BD/DVD"-controlelampje knippert:  
**Stand-by van Bluetooth® is ingeschakeld.**



Het "CLEAR VOICE"-controlelampje knippert:  
**Stand-by van Bluetooth® is uitgeschakeld.**

- 2** **Druk terwijl de modus weergegeven wordt op [SURROUND] om de modus te selecteren.**

- De instelling verandert telkens als op [SURROUND] gedrukt wordt.
- Het controlelampje van de geselecteerde instelling knippert gedurende 20 seconden waarna de instellingenmodus verlaten wordt.
- De instelling wordt behouden totdat deze opnieuw verandert wordt.
- De fabrieksinstelling van deze functie is off.

## Dimmermodus

U kunt de dimmermodus uitschakelen en de led-controlelampjes helder laten branden.

**Terwijl u op de afstandsbediening op [BD/DVD] drukt en deze ingedrukt houdt, drukt u op het hoofdtoestel langer dan 4 sec. op [– VOL] om de dimmermodus uit te schakelen.**

- Het controlelampje van de huidige status zal helderder branden.
- De instelling wordt behouden totdat deze opnieuw verandert wordt.
- De fabrieksinstelling van deze functie is "aan".



Om de dimmermodus in te schakelen, herhaalt u bovenstaande handelingen.

Nadat de handelingen uitgevoerd zijn, zal het controlelampje van de huidige status gedimd zijn.

## Overige

### ■ Code afstandsbediening

Als andere Panasonic producten op de afstandsbediening van dit systeem reageren, verander dan de code van de afstandsbediening op dit systeem en op de afstandsbediening zelf.

#### Vorbereidingen

- Schakel alle andere Panasonic producten uit.
- Schakel het hoofdtoestel in.

#### Verander de afstandsbediening naar code 2:

- 1 Richt de afstandsbediening op de sensor van de afstandsbediening van het hoofdtoestel.
  - 2 Houd [MUTE] en [
- Alle lampjes zullen 10 seconden knipperen als de code van dit systeem veranderd wordt.



- De instelling wordt behouden totdat deze opnieuw veranderd wordt.



- Als het hoofdtoestel niet werkt nadat de code veranderd is, herhaal dan stappen 1 en 2.
- Om de code van de afstandsbediening op code 1 te zetten, moeten bovenstaande stappen herhaald worden maar moet [

### ■ Uitschakelen van de volumebeperking

Als een verlaagd volume u stoort telkens wanneer u het hoofdtoestel inschakelt, is het bijvoorbeeld mogelijk deze functie als volgt uit te schakelen:

Terwijl u op de afstandsbediening op [MUTE] drukt, druk u op het hoofdtoestel op [VOL +] en houd u deze langer dan 4 sec. ingedrukt

- Alle lampjes zullen één keer knipperen als de volumebeperking uitgeschakeld wordt.



De instelling terug doen keren naar de fabrieksinstellingen.  
(⇒ 20)

# Oplossen van ongemakken

Voer eerst de onderstaande controles uit voordat u het apparaat laat repareren. Als u over sommige punten twijfelt, of als de aangeduide oplossingen in onderstaande gids het probleem niet verhelpen, raadpleeg dan uw verkoper voor instructies.

## Terugkeren naar de fabrieksinstellingen.

Druk terwijl het hoofdtoestel ingeschakeld is langer dan 4 sec. op [⏻/|] op het hoofdtoestel. (alle controlelampjes zullen twee keer knipperen als dit systeem gereset wordt.)

**Als dit systeem niet naar verwachting werkt, zet de instellingen dan opnieuw op de fabrieksinstellingen zodat het probleem misschien verholpen wordt.**

- De code van de afstandsbediening zal opnieuw op "1" komen te staan als dit systeem opnieuw op de fabrieksinstellingen gezet wordt. Om de code van de afstandsbediening te veranderen, raadpleegt u pagina 19.

## Algemene bediening

### Geen stroom.

- Steek het netsnoer goed naar binnen. (⇒ 10)
- Als de controlelampjes knipperen en het hoofdtoestel wordt onmiddellijk uitgeschakeld nadat u het ingeschakeld heeft, trek het netsnoer dan uit het stopcontact en raadpleeg uw verkoper.

### De afstandsbediening werkt niet correct.

- De batterij is leeg. Vervang de batterij met een nieuwe. (⇒ 8)
- Het is mogelijk dat het isolatiefolie niet verwijderd is. Verwijder het isolatiefolie. (⇒ 8)
- Het kan nodig zijn om de code van de afstandsbediening opnieuw in te stellen nadat de batterij van de afstandsbediening verwisseld is. (⇒ 19)
- Gebruik de afstandsbediening binnen het correcte werkbereik. (⇒ 8)

### Het "TV"-lampje knippert.

Trek het netsnoer los en raadpleeg uw verkoper. Als er ook andere controlelampjes knipperen, zorg er dan voor uw verkoper over deze controlelampjes te informeren.

### Het hoofdtoestel wordt automatisch op stand-by geschakeld.

De functie "Automatische Stroomuitschakeling" is ingeschakeld.

Het hoofdtoestel zal na ong. 2 uur automatisch naar de stand-by-modus schakelen als geen signaal binnenkomt en geen handeling verricht wordt. Raadpleeg pagina 18 om deze functie uit te schakelen.

## Bluetooth®

### Het pairen kan niet uitgevoerd worden.

Controleer de toestand van het Bluetooth®-apparaat.

### Het apparaat kan niet aangesloten worden.

- Het pairen van het apparaat verliep zonder succes of de registratie werd vervangen. Probeer het apparaat opnieuw te pairen. (⇒ 11)
- Het kan zijn dat dit systeem op een ander apparaat aangesloten is. Sluit het andere apparaat af en probeer het apparaat opnieuw te pairen.

### Het apparaat is aangesloten maar er komt geen audio uit dit systeem.

Voor sommige ingebouwde Bluetooth®-apparaten dient u de audio-uitgang met de hand op "SC-HTB18" te zetten. Lees voor details de handleiding van het apparaat.

### Het geluid wordt onderbroken.

- Het apparaat bevindt zich buiten het communicatiebereik van 10 m. Plaats het Bluetooth®-apparaat dichterbij het hoofdtoestel.
- Neem alle obstakels tussen het hoofdtoestel en het apparaat weg.
- Andere apparaten die van de 2,4 GHz-frequentieband gebruik maken (draadloze router, magnetronoven, draadloze telefoons, enz.) veroorzaken interferentie. Breng het Bluetooth®-apparaat dichterbij het hoofdtoestel en op afstand van andere apparaten.

## Geluid

### Geen geluid.

- Schakel de muting uit. (⇒ 17)
- Controleer de aansluitingen met de andere apparaten. (⇒ 9)
- Zorg ervoor dat het ontvangen audio-signaal compatibel is met dit apparaat. (⇒ 23)
- Schakel dit apparaat uit en weer in.
- Als de aansluitingen correct zijn, zou er een probleem met de kabels kunnen zijn. Breng de aansluiting opnieuw tot stand met andere kabels.
- Controleer de instellingen van de audio-output op het aangesloten apparaat.

### Het volume is laag wanneer het hoofdtoestel ingeschakeld wordt.

Als het hoofdtoestel uitstaat met de volume-instelling in de bovenste helft (boven 50), zal het hoofdtoestel automatisch het volume zachter zetten tot op de helft (50) wanneer het ingeschakeld wordt. (⇒ 19)

### De dialoog is te aanwezig of de dialoog klinkt niet natuurlijk.

Dit systeem heeft een functie om de dialoog beter te doen uitkomen wanneer het volume laag staat. (⇒ 17)

**Er is geen geluid.**

**De stroom van het hoofdtoestel wordt automatisch uitgeschakeld.**

(Wanneer dit hoofdtoestel een probleem detecteert, wordt een veiligheidsmaatregel geactiveerd en wordt het hoofdtoestel automatisch naar de standby-modus geschakeld.)

- Er is een probleem met de versterker.
- Is het volume erg hoog?  
Zo ja, zet het volume dan lager.
- Staat dit apparaat op een extreme warme plek?  
Zo ja, verplaats het apparaat dan naar een koelere plek en wacht een paar minuten en probeer het dan opnieuw aan te zetten.

Als het probleem blijft aanhouden, controleer dan eerst of de controlelampjes van TV en BD/DVD knipperen.

Schakel na deze controle het systeem uit, trek het netsnoer uit het stopcontact en raadpleeg uw verkoper.

Herinner u welke controlelampjes knipperden en informeer de verkoper daarover.

## Verzorging van het apparaat

### ■ Reinig dit systeem met een zachte, droge doek

- Als het apparaat erg vuil is, wring dan een met water bevochtigde doek goed uit en veeg het vuil weg. Neem het apparaat vervolgens met een droge doek af.
- Gebruik nooit alcohol, verfverdunder of benzine om dit systeem te reinigen.
- Wanneer u een chemisch geïmpregneerde doek gebruikt, moet u zorgvuldig de instructies lezen die bij de doek worden geleverd.

### ■ Weggooien of verhuizen van dit systeem

Het hoofdtoestel kan de informatie van de gebruikersinstellingen behouden. Als u dit toestel wegdoet, of omdat u het weggooit of omdat u het aan iemand anders geeft, volg dan de procedure om alle instellingen weer op de fabrieksinstellingen te zetten en om de gebruikersinstellingen te wissen.

(⇒ 20, "Terugkeren naar de fabrieksinstellingen.")

- De bedieningshistorie kan opgenomen worden in het geheugen van het hoofdtoestel.

## Licenties

Geproduceerd onder licentie van Dolby Laboratories. Dolby en het dubbele-D-symbool zijn handelsmerken van Dolby Laboratories.







Zie voor DTS-octrooien <http://patents.dts.com>. Gefabriceerd onder licentie van DTS Licensing Limited. DTS, het Symbool en DTS en het Symbool samen zijn geregistreerde handelsmerken en DTS Digital Surround is een handelsmerk van DTS, Inc. © DTS, Inc. Alle rechten voorbehouden.

Het Bluetooth® woordmerk en logo's zijn gedeponeerde handelsmerken die het bezit zijn van Bluetooth SIG, Inc. en ieder gebruik van dergelijke merken door Panasonic Corporation vindt plaats onder licentie. Andere handelsmerken en handelsnamen zijn die van de respectievelijke eigenaren.



# Verlichting van de controlelampjes

De controlelampjes tonen de situatie van dit systeem door te knipperen. Het verlichtingspatroon van het controlelampje zoals dat hieronder getoond wordt, wordt tijdens normale werkomstandigheden weergegeven. Het duidt niet op problemen.

Controlelampje	Beschrijving
	<b>Het controlelampje knippert gedurende 20 seconden.</b> <ul style="list-style-type: none"><li>Als de instelling ingeschakeld is ("Automatische Stroomuitschakeling" en "Stand-by van Bluetooth®") (⇒ 18)</li></ul>
	<b>Het controlelampje knippert gedurende 20 seconden.</b> <ul style="list-style-type: none"><li>Als de instelling uitgeschakeld is ("Automatische Stroomuitschakeling" en "Stand-by van Bluetooth®") (⇒ 18)</li></ul>
	<b>Het controlelampje knippert gedurende 5 seconden.</b> <ul style="list-style-type: none"><li>Als het audioformaat Dolby Digital is (⇒ 18)</li></ul>
	<b>Het controlelampje knippert gedurende 5 seconden.</b> <ul style="list-style-type: none"><li>Als het audioformaat DTS® is (⇒ 18)</li></ul>
	<b>De controlelampjes knipperen gedurende 10 seconden.</b> <ul style="list-style-type: none"><li>Als de code van de afstandsbediening veranderd is (⇒ 19)</li></ul> <b>De controlelampjes knipperen één keer.</b> <ul style="list-style-type: none"><li>Als de instelling veranderd wordt ("Uitschakelen van de volumebeperking") (⇒ 19)</li></ul> <b>De controlelampjes knipperen twee keer.</b> <ul style="list-style-type: none"><li>Als het hoofdtoestel gereset is (⇒ 20)</li></ul>
	<b>Het Bluetooth®-lampje knippert snel.</b> <ul style="list-style-type: none"><li>Als het hoofdtoestel gereed is voor pairing (⇒ 11)</li></ul> <b>Het Bluetooth®-lampje knippert langzaam.</b> <ul style="list-style-type: none"><li>Als het hoofdtoestel in afwachting van de verbinding is (⇒ 11)</li></ul> <b>Het Bluetooth®-lampje wordt ingeschakeld.</b> <ul style="list-style-type: none"><li>Als het hoofdtoestel verbonden is met een Bluetooth®-apparaat (⇒ 11)</li></ul>

## Het ontdoen van oude apparatuur en batterijen.

Enkel voor de Europese Unie en landen met recycle systemen.



Deze symbolen op de producten, verpakkingen en/of begeleidende documenten betekenen dat gebruikte elektrische en elektronische producten en batterijen niet samen mogen worden weggegooid met de rest van het huishoudelijk afval. Voor een juiste verwerking, hergebruik en recycling van oude producten en batterijen, gelieve deze in te leveren bij de desbetreffende inleverpunten in overeenstemming met uw nationale wetgeving.



Door ze op de juiste wijze weg te gooien, helpt u mee met het besparen van kostbare hulpbronnen en voorkomt u potentiële negatieve effecten op de volksgezondheid en het milieu.

Voor meer informatie over inzameling en recycling kunt u contact opnemen met uw plaatselijke gemeente.

Afhankelijk van uw nationale wetgeving kunnen er boetes worden opgelegd bij het onjuist weggoien van dit soort afval.



### Let op: het batterij symbool (Onderstaand symbool).

Dit symbool kan in combinatie met een chemisch symbool gebruikt worden. In dit geval volstaan de eisen, die zijn vastgesteld in de richtlijnen van de desbetreffende chemische stof.



# Technische gegevens

## VERSTERKERGEDEELTE

<b>Uitgangsvermogen RMS: Dolby Digital Modus</b>
<b>Voor kanaal (niet-simultane drive)</b>
30 W per kanaal (1 kHz, 10 % THD, 4 $\Omega$ )
<b>Subwoofer kanaal</b>
60 W (100 Hz, 10 % THD, 8 $\Omega$ )
<b>Totale stroom voor RMS Dolby Digital-modus</b>
120 W

## AANSLUITINGEN

<b>Digitale Audio-ingang (TV)</b>
<b>Optische digitale ingang</b>
Optische aansluiting
<b>Bemonsteringsfrequentie</b>
32 kHz, 44,1 kHz, 48 kHz, 88,2 kHz, 96 kHz
<b>Audioformaat</b>
LPCM, Dolby Digital, DTS Digital Surround™
<b>Analoge audio-ingang (BD/DVD)</b>
<b>Audio-ingang</b>
Penstekker
<b>Luidsprekeruitgang</b>
<b>Subwoofer</b>
1

## LUIDSPREKERGEDEELTE

<b>VOORLUIDSPREKER (L/R)</b>
<b>Type</b>
1 weg, 1 luidspreker systeem
<b>Toestel(len)</b>
8 cm $\times$ 2 (Conus type)
<b>Impedantie</b>
4 $\Omega$
<b>SUBWOOFER</b>
<b>Type</b>
1 weg, 1 luidspreker systeem (Bas-ref)
<b>Toestel</b>
16 cm (Conus type)
<b>Impedantie</b>
8 $\Omega$

## Bluetooth®

<b>Bluetooth® systeemspecificatie</b>
Bluetooth® Versie 3.0
<b>Draadloze apparatuurclassificatie</b>
Klasse 2 (2,5 mW)
<b>Ondersteunde profielen</b>
A2DP (met SCMS-T)
<b>Ondersteunde codec</b>
SBC
<b>Frequentieband</b>
2,4 GHz-band FH-SS
<b>Bedieningsafstand</b>
ong. 10 m gezichtslijn

## ALGEMEEN

<b>Stroomverbruik</b>
35 W
<b>Stroomverbruik in stand-byfunctie</b>
Ong. 0,5 W
<b>Stroomtoevoer</b>
AC 220 V tot 240 V, 50 Hz
<b>Hoofdtoestel</b>
<b>Voor lay-out tafelbovenkant</b>
<b>Afmetingen (B<math>\times</math>H<math>\times</math>D)</b>
750 $\times$ 65,5 $\times$ 118 mm
<b>Voor lay-out muurmontage</b>
<b>Afmetingen (B<math>\times</math>H<math>\times</math>D)</b>
750 $\times$ 115 $\times$ 65 mm
<b>Massa</b>
Ong. 2,3 kg
<b>Subwoofer</b>
<b>Afmetingen (B<math>\times</math>H<math>\times</math>D)</b>
156 $\times$ 290 $\times$ 263 mm
<b>Massa</b>
Ong. 3,0 kg
<b>Bedrijfstemperatuurbereik</b>
0 $^{\circ}$ C tot +40 $^{\circ}$ C
<b>Bedrijfsvochtigheidsbereik</b>
20 % tot 80 % RH (geen condensatie)



- De specificaties kunnen zonder waarschuwing vooraf worden gewijzigd.
- Gewicht en afmetingen zijn bij benadering.
- De totale harmonische vervorming wordt gemeten door een digitale spectrumanalyser.

# Precauciones de seguridad

## AVISO

### Unidad

- Para reducir el riesgo de incendio, descarga eléctrica o daño del producto,
  - No exponga esta unidad a la lluvia, humedad, goteo ni salpicaduras.
  - No coloque objetos llenos con líquidos, como floreros, sobre esta unidad.
  - Use solamente los accesorios recomendados.
  - No saque las cubiertas.
  - No repare esta unidad usted mismo. Consulte al personal de servicio calificado para la reparación.
- Para evitar lesiones, la unidad debe sujetarse con firmeza siguiendo las instrucciones de instalación.

### Cable de alimentación de CA

- Para reducir el riesgo de incendio, descarga eléctrica o daño del producto,
  - Asegúrese de que el voltaje de alimentación corresponda al voltaje impreso en esta unidad.
  - Inserte por completo el enchufe del cable de alimentación en la toma de CA.
  - No tire, doble o coloque elementos pesados sobre el cable de alimentación.
  - No manipule el enchufe con las manos mojadas.
  - Agarre el cuerpo del enchufe del cable de alimentación al desconectar el enchufe.
  - No use un enchufe del cable de alimentación o toma de CA dañado.
- El enchufe de conexión a la red eléctrica es el dispositivo de desconexión. Instale esta unidad de forma que el enchufe de conexión a la red eléctrica pueda desenchufarse de la toma de forma inmediata.

### Batería tipo botón (Batería de litio)

- Riesgo de incendio, explosión o quemaduras. No cargue, desarme, caliente a más de 60 °C ni incinere.
- Mantenga la pila tipo botón fuera del alcance de los niños. No la ponga nunca en la boca. Si alguien la traga, llame a un médico.

### Objeto pequeño

- Mantenga la batería tipo botón fuera del alcance de los niños para evitar que se la traguen.

## ADVERTENCIA

### Unidad

- No coloque objetos con llama descubierta, una vela por ejemplo, encima de la unidad.
- Esta unidad puede tener interferencias de radio causadas por teléfonos móviles durante su utilización. Si tales interferencias resultan evidentes, aumente la separación entre la unidad y el teléfono móvil.
- Esta unidad ha sido diseñada para ser utilizada en climas moderados.
- La marca de identificación de producto está situada en la parte inferior de la unidad.

### Ubicación

- Coloque esta unidad sobre una superficie pareja.
- Para reducir el riesgo de incendio, descarga eléctrica o daño del producto,
  - Para mantener bien ventilada esta unidad, no la instale ni ponga en un estante de libros, mueble empotrado u otro espacio de dimensiones reducidas.
  - No obstruya las aberturas de ventilación de la unidad con periódicos, manteles, cortinas u objetos similares.
  - No exponga esta unidad a la luz solar directa, altas temperaturas, mucha humedad y vibración excesiva.

### Batería tipo botón (Batería de litio)

- Existe un daño de explosión si la batería no se reemplaza correctamente. Reemplace sólo con el tipo recomendado por el fabricante.
- Insertar con los polos alineados.
- La mala manipulación de las baterías puede causar una pérdida de electrolito y puede causar un incendio.
  - Retire la batería si piensa no usar el mando a distancia durante un período largo de tiempo. Almacene en lugares oscuros y frescos.
  - No caliente ni exponga las pilas a las llamas.
  - No deje la(s) batería(s) en un automóvil expuesto a la luz solar directa por un período prolongado de tiempo con las puertas y ventanas cerradas.
- Al desechar las baterías, comuníquese con sus autoridades locales o distribuidores y pregunte por el método de eliminación correcto.

## Acerca de Bluetooth®

**Panasonic no se hace responsable de los daños y/o información que se pueda poner en peligro durante una transmisión inalámbrica.**

### ■ Banda de frecuencia utilizada

Esta unidad utiliza una banda de frecuencia de 2,4 GHz.

### ■ Certificación de este dispositivo

- Este sistema se adecua a las restricciones de frecuencia y ha sido certificada en base a las leyes de frecuencia. Por lo tanto, no se necesita un permiso inalámbrico.
- Las siguientes acciones son castigables legalmente en algunos países:
  - Desarmar o modificar la unidad.
  - Retirar las indicaciones de las especificaciones.

### ■ Restricciones de uso

- La transmisión inalámbrica y/o uso de los dispositivos equipados con Bluetooth® no se encuentra garantizada.
- Todos los dispositivos deben cumplir con las normas establecidas por Bluetooth SIG, Inc.
- De acuerdo con las especificaciones o configuraciones de un dispositivo, es posible que la conexión no se establezca o que varíen algunas operaciones.
- Este sistema admite las funciones de seguridad Bluetooth®. Según el entorno de operación y/o las configuraciones, es posible que esta seguridad no sea suficiente. Transmita de forma inalámbrica los datos a este sistema con cuidado.
- Este sistema no puede transmitir datos hacia un dispositivo Bluetooth®.

### ■ Rango de uso

Use este dispositivo a un rango máximo de 10 m. El rango puede disminuir según el entorno, los obstáculos o la interferencia.

### ■ Interferencia desde otros dispositivos

- Este sistema puede no funcionar correctamente y pueden surgir problemas como ruido y saltos de sonido debido a la interferencia de onda de radio si la unidad principal está ubicada demasiado cerca de otros dispositivos Bluetooth® o de dispositivos que usan la banda 2,4 GHz.
- Este sistema puede no funcionar correctamente si las ondas de radio de una emisora cercana, etc. son demasiado fuertes.

### ■ Uso específico

- Este sistema es para un uso normal y general solamente.
- No use este sistema cerca de un equipo ni en un entorno que sea sensible a la interferencia de frecuencia de radio (Ej.: aeropuertos, hospitales, laboratorios, etc.)

# CE 0560

### Declaración de conformidad (DoC, por sus siglas en inglés)

Por la presente, "Panasonic Corporation" declara que este producto se encuentra en conformidad con los requerimientos esenciales y otras disposiciones relevantes de la Directiva 1999/5/EC.

Los clientes pueden descargar una copia de la DoC original hacia nuestros productos R&TTE desde nuestro servidor DoC:

<http://www.doc.panasonic.de>

Contacto con un representante autorizado: Panasonic Marketing Europe GmbH, Panasonic Testing Centre, Winsbergring 15, 22525 Hamburg, Alemania

Este producto se encuentra diseñado para el consumidor general. (Categoría 3)

# Índice

Precauciones de seguridad .....	2
Acerca de Bluetooth® .....	3

---

---

## Antes del uso

---

---

Artículos suministrados .....	5
Este sistema (SC-HTB18).....	5
Accesorios .....	5
Guía de referencia de control .....	6
Este sistema (parte frontal).....	6
Este sistema (parte trasera).....	7
Mando a distancia .....	8

---

---

## Cómo empezar

---

---

Paso 1 Conexiones .....	9
Conexión con el televisor.....	9
Conexión con otros dispositivos .....	9
Conexión del cable del altavoz .....	10
Cable de alimentación de CA .....	10
Conexión Bluetooth® .....	11
Paso 2 Ubicación .....	12
Precauciones de seguridad .....	12
El subwoofer .....	12
Interferencia inalámbrica.....	12
Seleccionar el método de ubicación .....	13
Cuando se coloca la unidad principal en un bastidor o una mesa.....	14
Al sujetar la unidad principal en una pared.....	15

---

---

## Operaciones

---

---

Uso de este sistema.....	17
Operaciones avanzadas .....	18

---

---

## Referencias

---

---

Resolución de problemas .....	20
Cuidados de la unidad.....	21
Licencias.....	21
Iluminación del indicador .....	22
Especificaciones .....	23

- Las ilustraciones que se muestran pueden ser distintas a las de su aparato.
- Las operaciones en estas instrucciones de funcionamiento se describen principalmente con el mando a distancia, pero puede realizar las operaciones en el subwoofer activo si los colores son los mismos.

## Artículos suministrados

### Este sistema (SC-HTB18)

- 1 Unidad principal (Altavoz)  
(SU-HTB18)

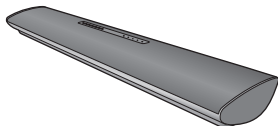

- 1 Subwoofer  
(SB-HTB18)



### Accesorios

Compruebe los accesorios suministrados antes de utilizar este sistema.

- 1 Mando a distancia  
(Con una batería)  
(N2QAYC000103)



- Números de productos correctos a partir de febrero de 2015. Pueden estar sujetos a cambios.

# Guía de referencia de control

## Este sistema (parte frontal)

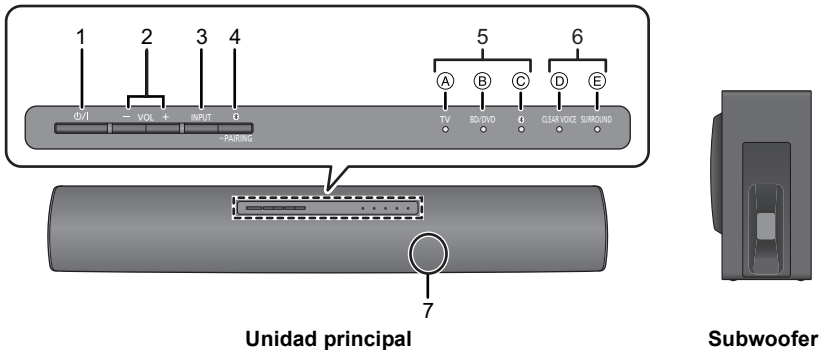

- 1 Interruptor de alimentación en espera/ encendida (I/O)**  
Presione para cambiar la unidad del modo encendido al modo de espera y viceversa. En el modo de espera, la unidad sigue consumiendo una pequeña cantidad de energía.
- 2 Ajuste el volumen de los altavoces (⇒ 17)**
- 3 Seleccione la fuente de entrada (⇒ 17)**  
"TV" → "BD/DVD" → "ⓧ" (Bluetooth®)
- 4 Seleccione el dispositivo Bluetooth® como la fuente (⇒ 17)**

- 5 Indicadores del selector de entrada\***
  - (A) Indicador TV**  
Se ilumina en verde cuando el TV es la fuente de audio
  - (B) Indicador BD/DVD**  
Luces ámbar cuando el dispositivo está conectado al terminal BD/DVD es la fuente del audio
  - (C) Indicador Bluetooth®**  
Se ilumina en amarillo cuando el dispositivo Bluetooth® es la fuente de sonido
- 6 Indicadores de modo de sonido\***
  - (D) Indicador CLEAR VOICE**  
Se ilumina en amarillo cuando voz clara es el modo de sonido actual
  - (E) Indicador SURROUND**  
Se ilumina en amarillo cuando sonido envolvente es el modo de sonido actual
- 7 Ajuste el volumen de este sistema (⇒ 8)**

\* Los indicadores también parpadearán en distintas condiciones. (⇒ 22)

## Este sistema (parte trasera)

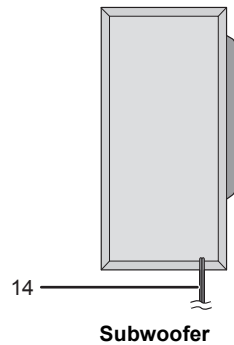
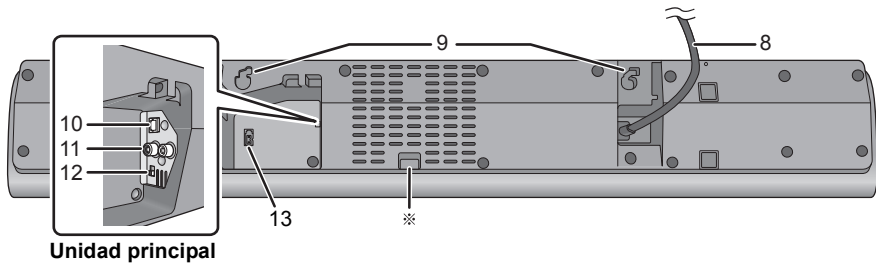

- 8 Cable de alimentación de CA (⇒ 10)
- 9 Orificio de montaje en la pared
- 10 OPTICAL DIGITAL AUDIO IN terminal (⇒ 9)
- 11 Terminal AUDIO IN (⇒ 9)

- 12 Interruptor MULTI ANGLE (⇒ 14, 15)  
Modifique la calidad de audio en función del método de colocación de la unidad principal.
- 13 Terminal del subwoofer
- 14 Cable del altavoz

※ Para el uso del servicio solamente

## Mando a distancia

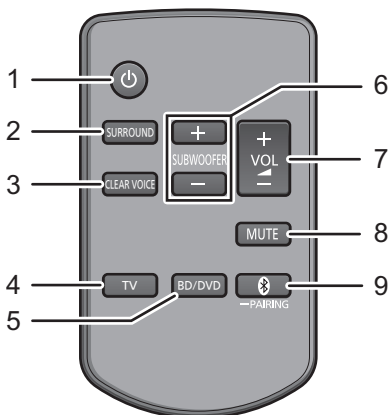

- 1 Encienda o apague la unidad principal (⇒ 17)
- 2 Encienda o apague el efecto de sonido envolvente (⇒ 17)
- 3 Encienda o apague el efecto de voz clara (⇒ 17)
- 4 Seleccione TV como la fuente (⇒ 17)
- 5 Seleccione BD/DVD como la fuente (⇒ 17)
- 6 Ajuste el nivel de salida del subwoofer (sonido grave) (⇒ 17)
- 7 Ajuste el volumen de este sistema (⇒ 17)
- 8 Silencie el sonido (⇒ 17)
- 9 Seleccione el dispositivo Bluetooth® como la fuente (⇒ 17)

### ■ Antes de usar por primera vez

Saque la hoja de aislamiento **A**.

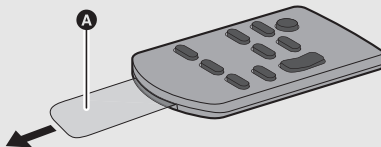

### ■ Para reemplazar una batería tipo botón

Tipo de batería: CR2025 (Batería de litio)

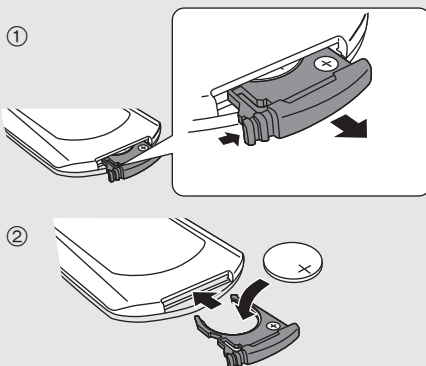

- Coloque la batería tipo botón con su marca (+) hacia arriba.

### ■ Rango de operación del mando a distancia

El sensor de señal del mando a distancia está ubicado en la unidad principal.

- Use el mando a distancia dentro del rango de funcionamiento correcto.

Distancia: En aprox. 7 m directamente en frente

Ángulo: Aprox. 30° a la izquierda y derecha

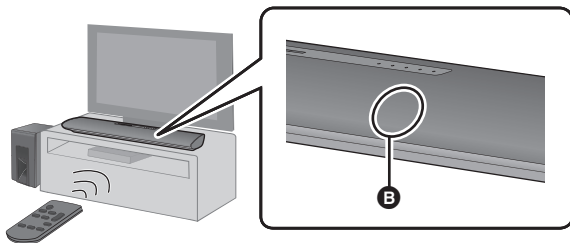

- B** Sensor de señal del mando a distancia



# Paso 1 Conexiones

• Antes de hacer la conexión, apague todos los equipos y lea los manuales de instrucciones apropiados.

**No conecte el cable de corriente de CA si no se han finalizado todas las demás conexiones.**

## Conexión con el televisor

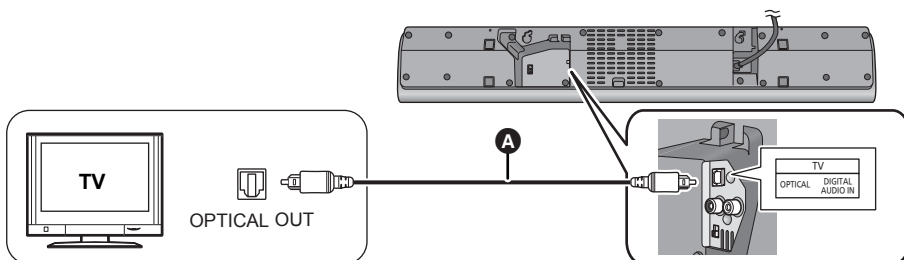

### A Cable de audio digital óptico

- Cuando usa el cable de audio digital óptico, inserte la punta correctamente en el terminal.
- No doble el cable de audio digital óptico.
- La entrada óptica solamente soporta PCM.

## Conexión con otros dispositivos

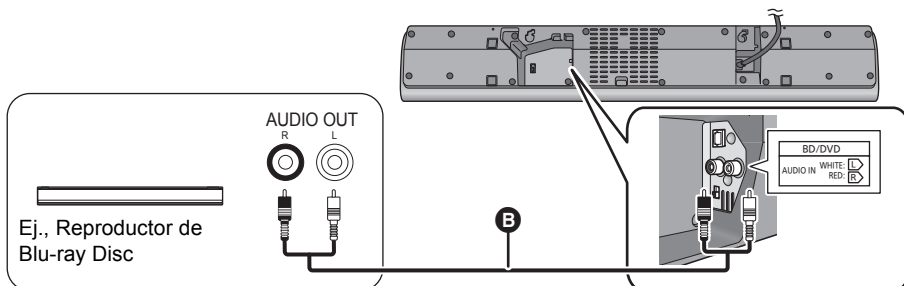

### B Cable de audio

Antes del uso

Cómo empezar

## Conexión del cable del altavoz

Coincida la forma del conector y conecte a la terminal.

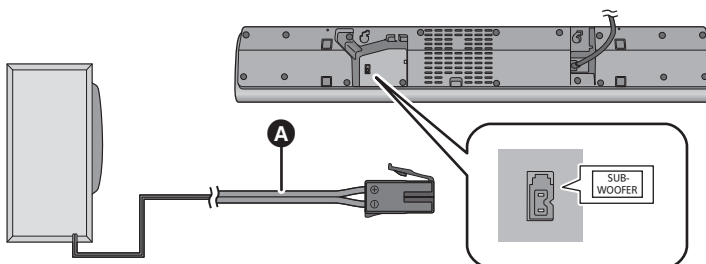

- A** cable del altavoz

## Cable de alimentación de CA

- Conecte solamente después de haber finalizado todas las demás conexiones.

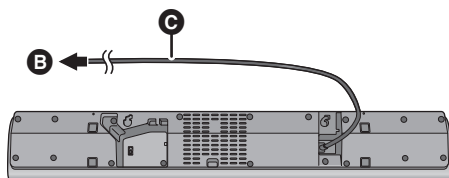

- B** A una toma de corriente de casa
- C** Cable de alimentación de CA

- Este sistema consume poca corriente CA, (⇒ 23) incluso cuando está apagado. Para ahorrar energía, si no va a usar este sistema durante mucho tiempo, desenchúfelo del tomacorriente de alimentación principal.

### Ahorro de energía

Esta unidad principal está diseñada para conservar su consumo de energía y ahorrar energía.

- La unidad principal cambia automáticamente al modo en espera cuando no se ingresa una señal y no se realiza una operación durante 2 horas aprox. Consulte la página 18, "Apagado Automático" para desactivar esta función.

## Conexión Bluetooth®

Al usar la conexión Bluetooth®, puede escuchar el sonido desde el dispositivo de audio Bluetooth® desde este sistema, de forma inalámbrica.

- Consulte las instrucciones de funcionamiento del dispositivo Bluetooth® para obtener más instrucciones sobre cómo conectar un dispositivo Bluetooth®.

### Preparación

- Encienda la función Bluetooth® del dispositivo y coloque el dispositivo cerca de la unidad principal.

### Sincronización Bluetooth®

#### 1 Pulse [] para seleccionar “”.

- Si el indicador “” parpadea rápidamente, vaya al paso 3.

#### 2 Mantenga pulsado [] hasta que el indicador “” parpadee rápidamente.

- Si el indicador “” parpadea lentamente, repita el paso 2.

#### 3 Seleccione “SC-HTB18” desde el menú Bluetooth® del dispositivo Bluetooth®.

- Si se le solicita una contraseña en el dispositivo Bluetooth®, ingrese “0000”.
- Cuando se conecta el dispositivo Bluetooth®, el indicador “” deja de parpadear y se enciende.



- Puede registrar al menos 8 dispositivos Bluetooth® con este aparato. Sin embargo, cuando se apague este aparato, solamente se guardarán 8 dispositivos registrados. Si registra 9 dispositivos o más, se eliminarán los dispositivos con el historial de conexión más antiguo.



### Conexión a un dispositivo Bluetooth® sincronizado

#### 1 Pulse [] para seleccionar “”.

- Si el indicador “” se ilumina, ya existe un dispositivo Bluetooth® conectado con este sistema. Desconéctelo. (⇒ abajo)

#### 2 Seleccione “SC-HTB18” desde el menú Bluetooth® del dispositivo Bluetooth®.

### ■ Desconexión del dispositivo Bluetooth®

Mantenga pulsado [] hasta que el indicador “” parpadee lentamente.



- Cuando “” es la fuente seleccionada, este sistema intentará conectarse automáticamente al último dispositivo conectado Bluetooth®. Si falla en intento de conexión, trate de establecer de nuevo la conexión.
- El dispositivo Bluetooth® se desconectará si se selecciona una fuente de audio diferente (por ej. “TV”).
- Este sistema se puede conectar solamente a un dispositivo por vez.

# Paso 2 Ubicación

## Precauciones de seguridad

Es imprescindible un montaje profesional.

El montaje nunca debe ser realizado por una persona quien no sea especialista cualificado para la instalación.

**PANASONIC RECHAZA TODO DAÑO A LA PROPIEDAD Y/O SERIAS LESIONES INCLUYENDO LA MUERTE DEBIDOS A UN MONTAJE ERRÓNEO O UN MANEJO INCORRECTO.**

- Asegúrese de instalar la unidad principal como se indica en las instrucciones de funcionamiento.
- Monte usando técnicas convenientes para la estructura y para los materiales del lugar de instalación.

## Advertencia

- Este sistema se debe usar sólo como se indica en estas instrucciones. De lo contrario, se pueden provocar daños en el amplificador y/o en el altavoz, y puede resultar en un riesgo de incendio. Consulte a una persona de servicio calificada si el daño ocurrió o si experimentó un cambio brusco en el rendimiento.
- No intente sujetar la unidad principal a una pared usando métodos que no son los descritos en este manual.



- No sostenga la unidad principal con una mano para evitar una lesión, podría hacer caer la unidad principal al transportarla.
- Para evitar daños o rayones, coloque un paño suave y realice el armado sobre él.

## El subwoofer

Al transportar el subwoofer

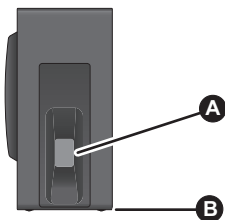

- A** No sostenga el subwoofer desde esta apertura. Las piezas del interior podrían dañarse.
- B** Siempre sostenga la parte inferior del subwoofer al moverlo.

## Interferencia inalámbrica

Para evitar interferencia, mantenga las distancias a continuación entre la unidad principal/el subwoofer y otros dispositivos electrónicos que utilizan la misma frecuencia radio (banda de 2,4 GHz).

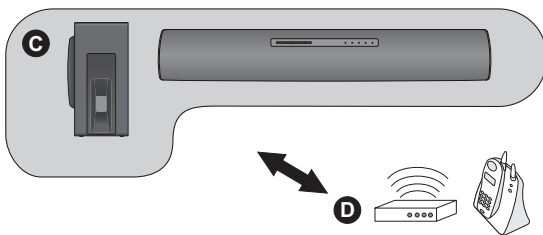

- C** Unidad principal/subwoofer
- D** Router inalámbrico, teléfono inalámbrico y otros dispositivos electrónicos: aprox. 2 m

## Seleccionar el método de ubicación

Elija un método de colocación que sea mejor para usted.

### Cuando se coloca la unidad principal en un bastidor o una mesa

- Coloque la unidad principal en una base plana y horizontal.
- Coloque la unidad principal delante del televisor.

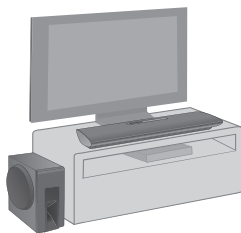

➔  
Página 14

### Al sujetar la unidad principal en una pared

- Coloque la unidad principal en una base plana y vertical.

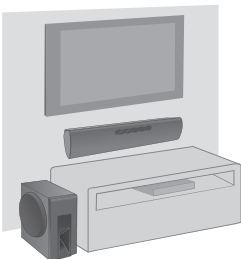

➔  
Página 15

### ■ Al ubicar la unidad principal en frente del TV

La unidad principal puede bloquear o interferir con los diferentes sensores del TV (sensor C.A.T.S - Sistema de localización automática de contraste, sensor del control remoto, etc.) y los transmisores de los anteojos para 3D en un TV compatible con 3D.

- Si se produce una interferencia, aleje la unidad principal de la televisión. Si el televisor aún no funciona correctamente, colóquelo sobre un bastidor o en la posición de montaje en la pared.

### ■ Si se bloquea el sensor del control remoto con la unidad principal

Intente utilizar el mando a distancia del televisor desde un ángulo diferente.



- Ubique el subwoofer a algunos metros de la unidad principal y en una posición horizontal con el panel superior mirando hacia arriba.
- No use la unidad principal o el subwoofer en un gabinete de metal.
- Si se ubica el subwoofer muy cerca de las paredes y esquinas se puede producir un sonido grave excesivo. Cubra las paredes y ventanas con cortinas gruesas.
- Si la coloración del televisor no es la correcta, apague el televisor durante 30 minutos aproximadamente. Si sigue ocurriendo, aleje la unidad principal y el subwoofer del televisor.
- Mantenga los elementos imantados lejos. Las tarjetas imantadas, relojes, etc. se pueden averiar si se dejan demasiado cerca de la unidad principal y del subwoofer.
- Mantenga la unidad principal a unos 150 mm alejada del televisor.

## Cuando se coloca la unidad principal en un bastidor o una mesa

### Accesorios requeridos adicionalmente (disponibles en comercios)

- Cable de prevención contra las caídas ..... × 1
- Argolla (para pasar el cable de prevención de caídas) ..... × 1



- Use tornillos disponibles en comercios que sean capaces de soportar más de 33 kg.
- Use un cable que sea capaz de soportar más de 10 kg (con un diámetro de aproximadamente 2 mm).

### 1 Deslice el interruptor MULTI ANGLE a "RACK/TABLE TOP".

- Empuje el cable de alimentación de CA dentro del soporte.

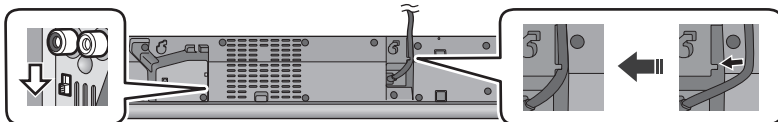

### 2 Sujete el cable a la unidad principal.

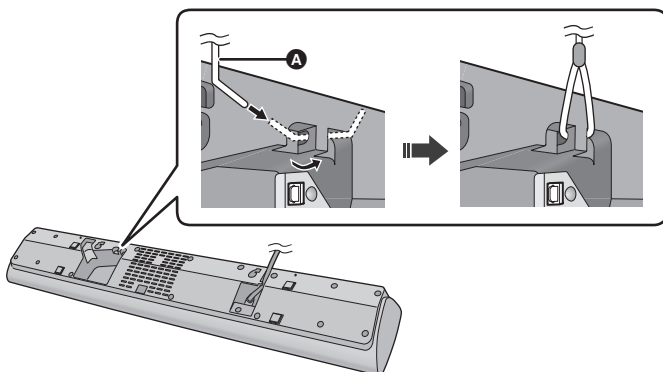

#### A Cable\*

- ※ Si el cable no se puede pasar por los orificios, intente doblar el cable de 2 ubicaciones, aproximadamente a 5 mm de distancia de la punta, a un ángulo de 45° (como se ilustra a continuación).

### 3 Coloque la unidad principal en la posición deseada y sujete el cable al bastidor o a la mesa.

- Asegúrese de que el huelgo de la cuerda sea mínimo.
- No apoye la unidad principal contra el televisor o la pared.
- No coloque la unidad principal sobre el cable de alimentación de CA.
- Compruebe que la unidad principal está estable.

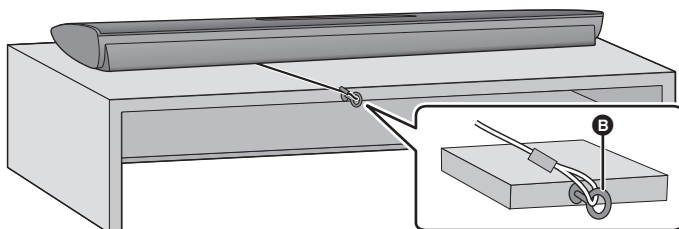

#### B Armella roscada

- Sujete en una posición capaz de soportar más de 10 kg.
- Según la ubicación de la unidad principal, puede diferir la posición de atornillado de la armella roscada.

## Al sujetar la unidad principal en una pared

Asegúrese de que el tornillo que utiliza y la pared sean lo suficientemente fuertes como para soportar el peso de al menos 33 kg.

Los tornillos y otros elementos no se suministran ya que el tipo y tamaño variarán con cada instalación.

- Consulte el paso 3 para conocer los detalles sobre los tornillos requeridos.
- Asegúrese de sujetar el cable de prevención de caídas como la medida de seguridad secundaria.

### Accesorios requeridos adicionalmente (disponibles en comercios)

- Tornillos para el montaje a pared ..... × 2
- Cable de prevención contra las caídas ..... × 1
- Argolla (para pasar el cable de prevención de caídas) ..... × 1



- Use un cable que sea capaz de soportar más de 10 kg (con un diámetro de aproximadamente 2 mm).

### 1 Deslice el interruptor MULTI ANGLE a "WALL MOUNT".

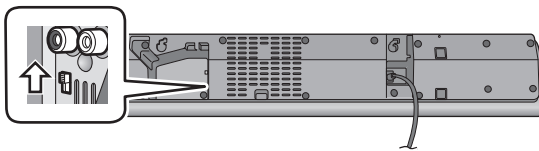

### 2 Sujete el cable a la unidad principal.

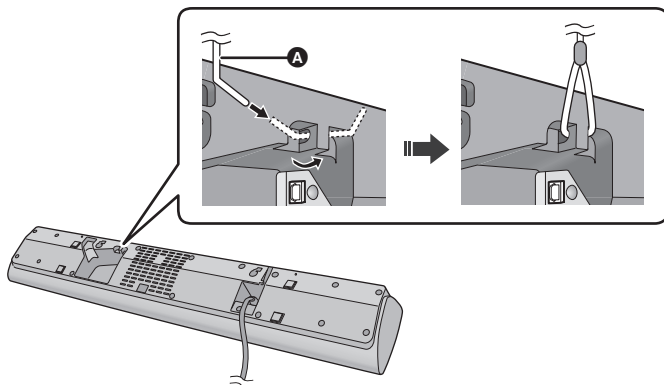

#### A Cable\*

- \* Si el cable no se puede pasar por los orificios, intente doblar el cable de 2 ubicaciones, aproximadamente a 5 mm de distancia de la punta, a un ángulo de 45° (como se ilustra a continuación).

### 3 Clave un tornillo en la pared.

- Utilice las medidas a continuación para ver el punto de los tornillos en la pared.
- Deje por lo menos 20 mm de espacio sobre la unidad principal para que haya el espacio suficiente para colocar la unidad principal.
- Deje por lo menos 10 mm de espacio a ambos lados de la unidad principal. Si no hay suficiente espacio, no se puede montar la unidad principal correctamente.
- No olvide usar un nivel para garantizar que ambos orificios de montaje estén nivelados.

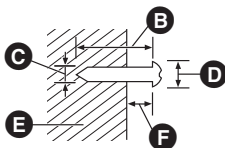

- B** Al menos 30 mm
- C**  $\varnothing 4,0$  mm
- D**  $\varnothing 7,5$  mm a  $\varnothing 9,4$  mm
- E** Pared o columna
- F** 7,5 mm a 8,5 mm

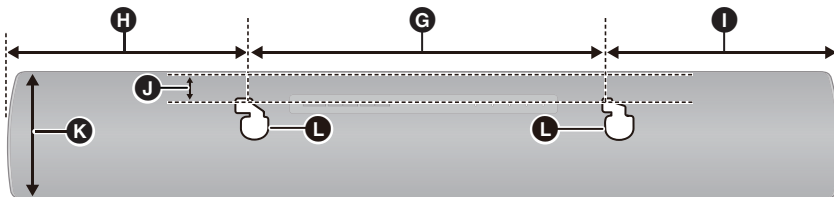

#### Vista frontal (imagen semitransparente)

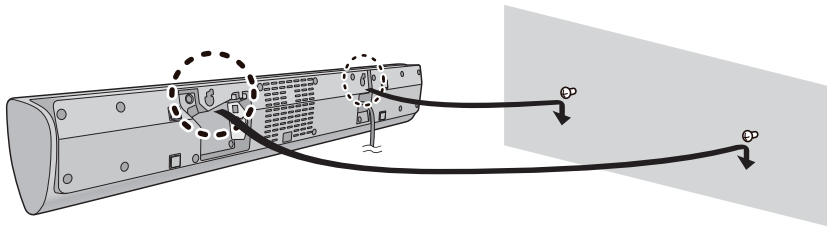

- G** 320 mm
- H** 215 mm
- I** 215 mm
- J** 15 mm
- K** 115 mm
- L** Orificio de montaje en la pared

### 4 Ajuste correctamente la unidad principal en los tornillos.

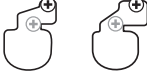

CORRECTO	INCORRECTO
 <ul style="list-style-type: none"> <li>• Mueva el altavoz para que el tornillo quede en esta posición.</li> </ul>	 <ul style="list-style-type: none"> <li>• En esta posición, el altavoz caerá posiblemente si se mueve hacia la derecha o hacia la izquierda.</li> </ul>

### 5 Sujete el cable a la pared.

- Asegúrese de que el huelgo de la cuerda sea mínimo.

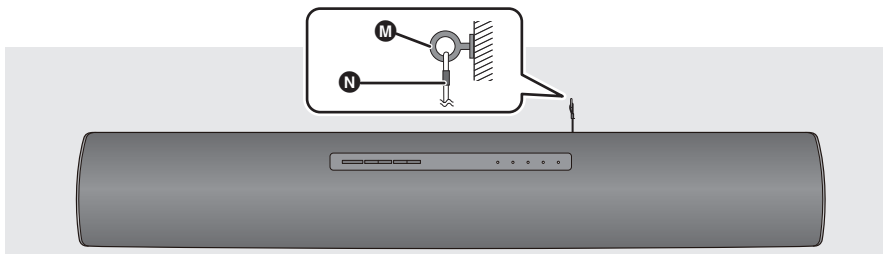

- M** Armilla roscada
- N** Cable



# Uso de este sistema

## Preparación

- Encienda el TV o/el dispositivo conectado.

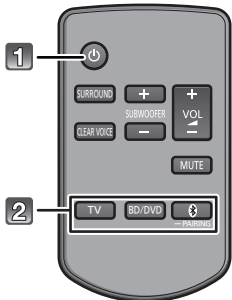

**1** Pulse [⏻] para encender la unidad principal.

**2** Seleccione la fuente.

Pulse	Para seleccionar
[TV]	"TV"
[BD/DVD]	"BD/DVD"
[📶]	"📶" (Bluetooth®)

- Este mando a distancia no se puede usar para controlar las operaciones de los dispositivos conectados.

### ■ Cuando "📶" se selecciona como la fuente

En el Bluetooth® dispositivo:

Seleccione este sistema como la fuente de salida del dispositivo Bluetooth® conectado y comience la reproducción.

### ■ Cuando "BD/DVD" se selecciona como la fuente.

Encienda el TV y el dispositivo conectado:

Seleccione la entrada del televisor para este sistema y comience a reproducir en el dispositivo conectado.



**Si este sistema no opera como se espera o el sonido es inusual, volver los ajustes a lo preestablecido de fábrica puede resolver el problema. (⇒ 20)**

※ El indicador BD/DVD, el indicador Bluetooth® y los indicadores de modo de sonido envolvente parpadean de izquierda a derecha (+) o de derecha a izquierda (-) mientras se efectúa el ajuste.

Los indicadores no parpadearán cuando se alcanza el máximo o mínimo.

- Si sale sonido de los altavoces del televisor, reduzca el volumen del televisor al nivel mínimo.
- Si la unidad principal se apaga con el ajuste de volumen en más de la mitad (más de 50), la unidad principal bajará automáticamente el volumen a la mitad (50) cuando la unidad principal está encendida (Limitación de volumen). Para desactivar esta función, consulte la página 19.

### ■ Para ajustar el volumen de este sistema

Pulse [+ VOL -].

- Rango de volumen: de 0 a 100\*

### ■ Para ajustar el nivel del subwoofer

- 1 Pulse [+ SUBWOOFER] o [SUBWOOFER -] para visualizar el nivel actual.
- 2 Mientras se visualiza el nivel: Pulse [+ SUBWOOFER] o [SUBWOOFER -] para ajustar el nivel.

Indicación	Nivel de efecto
	4 Más alto
	↑ ↓
	1 Más bajo

### ■ Para establece el modo de sonido envolvente

Se puede habilitar/deshabilitar el efecto de sonido envolvente. Pulse [SURROUND].

- Para cancelar, pulse el botón otra vez.

### ■ Para establecer el modo de voz clara

Con el modo de voz clara se pueden oír los diálogos más claramente. Pulse [CLEAR VOICE].

- Para cancelar, pulse el botón otra vez.

### ■ Para acallar el sonido

Pulse [MUTE].

- Mientras se encuentra en silencio, todos los indicadores parpadean simultáneamente.
- Para cancelar, presione nuevamente el botón y ajuste el volumen.
- El silencio se cancela si se apaga esta unidad.

# Operaciones avanzadas

## Indicador del formato de audio

Para visualizar el formato de audio actual.

### Mantenga pulsado [SURROUND] durante 4 segundos.

- Se indica el formato audio actual durante 5 segundos.



El indicador "CLEAR VOICE" parpadea:

**Dolby® Digital** es el formato audio.



El indicador "SURROUND" parpadea: **DTS®** es el formato audio.



El formato de audio no se indica cuando se selecciona "BD/DVD" o  como la fuente.

## Apagado Automático

La unidad principal se apaga automáticamente si no hay ninguna entrada de audio y cuando no se utilice durante 2 horas aproximadamente.

### 1 Mientras mantiene pulsado [CLEAR VOICE] en el mando a distancia, mantenga pulsado [INPUT] en la unidad principal durante más de 4 segundos para que aparezca la configuración actual.



El indicador "BD/DVD" parpadea: **El Apagado Automático está encendido.**



El indicador "CLEAR VOICE" parpadea: **El Apagado Automático está apagado.**

### 2 Mientras aparece la configuración, pulse [CLEAR VOICE] para seleccionar la configuración.

- El ajuste cambia cada vez que se presiona [CLEAR VOICE].
- El indicador para el ajuste seleccionado parpadea durante 20 segundos y luego sale del modo de ajuste.
- El ajuste se mantiene hasta que se cambie de nuevo.
- La configuración por defecto de esta función está encendida.

## Bluetooth® en espera

Esta función permite la conexión a un dispositivo Bluetooth® sincronizado cuando la unidad principal se encuentra en modo en espera.

### 1 Mientras mantiene pulsado [SURROUND] en el mando a distancia, mantenga pulsado en la unidad principal durante más de 4 segundos para que aparezca el modo actual.



El indicador "BD/DVD" parpadea: **Bluetooth® en espera está encendido.**



El indicador "CLEAR VOICE" parpadea: **Bluetooth® en espera está apagado.**

### 2 Mientras aparece el modo, pulse [SURROUND] para seleccionar el modo.

- El ajuste cambia cada vez que se presiona [SURROUND].
- El indicador para el ajuste seleccionado parpadea durante 20 segundos y luego sale del modo de ajuste.
- El ajuste se mantiene hasta que se cambie de nuevo.
- La configuración por defecto de esta función está apagada.

## Modo de regulador de luz

Puede desactivar el modo de regulador de luz y mantener los indicadores LED encendidos.

### Mientras mantiene presionado [BD/DVD] en el control remoto, mantenga presionado [– VOL] en la unidad principal durante más de 4 segundos para desactivar el modo de regulador de luz.

- El indicador para la condición actual se pondrá más brillante.
- El ajuste se mantiene hasta que se cambie de nuevo.
- El ajuste predeterminado de esta función es activada.



Para activar el modo de regulador de luz, repita la anterior operación. Luego de realizar la operación, el indicador para la condición actual se atenuará.

## Otros

### ■ Código del mando a distancia

Cuando otros dispositivos Panasonic responden al control remoto de este sistema, cambie el código de control remoto en este sistema y en control remoto.

#### Preparación

- Apague todos los otros productos Panasonic.
- Encienda esta unidad.

#### Cambie el código del mando a distancia al código 2:

- 1 Dirija el control remoto hacia el respectivo sensor de la unidad principal.
  - 2 Pulse y mantenga pulsado [MUTE] y [Ⓜ] en el mando a distancia por más de 4 s.
- Todos los indicadores parpadearán durante 10 segundos cuando se cambia el código de este sistema.



- El ajuste se mantiene hasta que se cambie de nuevo.



- Si la unidad principal no funciona después de cambiar el código, repita los pasos 1 y 2.
- Para cambiar el mando a distancia al código 1, repita los pasos anteriores pero reemplace [Ⓜ] con [TV].

### ■ Para apagar la limitación de volumen

Si un estado del volumen disminuido lo molesta cada vez que enciende la unidad principal, por ejemplo, se puede apagar esta función de la siguiente manera:

Mientras mantiene presionado [MUTE] en el control remoto, mantenga presionado [VOL +] en la unidad principal durante más de 4 segundos.

- Todos los indicadores parpadearán una vez cuando la limitación de volumen esté apagada.



Para restablecer a los ajustes, vuelva a los ajustes de fábrica.

(⇒ 20)

# Resolución de problemas

Haga las comprobaciones siguientes antes de solicitar el servicio de reparaciones. Si tiene alguna duda acerca de los puntos de comprobación, o si las soluciones indicadas en la siguiente guía no solucionan el problema, consulte a su concesionario para recibir instrucciones.

## Para volver a la configuración de fábrica.

Mientras la unidad principal se encuentra encendida, mantenga pulsado [⏻/⏮] en la unidad principal durante más de 4 segundos. (Todos los indicadores parpadearán dos veces cuando se reinicie este sistema.)

**Si este sistema no funciona como se espera, el volver a la configuración por defecto de fábrica puede resolver el problema.**

- El código del control remoto volverá a "1" cuando este sistema vuelva al ajuste de fábrica. Para cambiar el código del control remoto, consulte la página 19.

## Operaciones generales

### Ninguna alimentación.

- Inserte el cable de alimentación de CA correctamente. (⇒ 10)
- Si los indicadores parpadean y la unidad principal se apaga inmediatamente después de encenderla, desenchufe el cable de alimentación de CA y consulte a su distribuidor.

### El mando a distancia no funciona correctamente.

- La batería está agotada. Cámbiela por otra nueva. (⇒ 8)
- Es posible que no se haya sacado la hoja de aislamiento. Saque la hoja de aislamiento. (⇒ 8)
- Puede ser necesario fijar nuevamente el código del mando a distancia después de cambiar la batería del mando a distancia. (⇒ 19)
- Use el mando a distancia dentro del rango de operación correcto. (⇒ 8)

### El indicador "TV" parpadea.

Desenchufe el cable de alimentación de CA y consulte a su distribuidor. Si también parpadean otros indicadores, asegúrese de informar a su distribuidor acerca ellos.

### La unidad principal se pone automáticamente en el modo de espera.

La función "Apagado Automático" está encendida. La unidad principal cambia automáticamente al modo en espera cuando no se ingresa una señal y no se realiza ninguna operación durante 2 horas aprox. Consulte la página 18 para desactivar esta función.

## Bluetooth®

### No se puede realizar la conexión.

Verifique la condición del dispositivo Bluetooth®.

### El dispositivo no se puede conectar.

- La sincronización del dispositivo no fue exitosa o se reemplazó el registro. Intente sincronizar de nuevo el dispositivo. (⇒ 11)
- Este sistema puede estar conectado a un dispositivo diferente. Desconecte el otro dispositivo e intente sincronizarlo de nuevo.

### El dispositivo está conectado pero el audio no se puede escuchar en este sistema.

Para algunos dispositivos Bluetooth® incorporados, tiene que fijar manualmente la salida de audio en "SC-HTB18". Lea las instrucciones de funcionamiento para conocer detalles del dispositivo.

### Se interrumpe el sonido.

- El dispositivo está fuera del rango de comunicación de 10 m. Mueva el dispositivo Bluetooth® más cerca de la unidad principal.
- Retire los obstáculos entre la unidad principal y el dispositivo.
- Otros dispositivos que usan la banda de frecuencia de 2,4 GHz (router inalámbrico, microondas, teléfonos inalámbricos, etc.) están interfiriendo. Mueva el dispositivo Bluetooth® más cerca de unidad principal y aleje de otros dispositivos.

## Sonido

### Sin sonido.

- Desactive el silencio. (⇒ 17)
- Verifique las conexiones a los otros dispositivos. (⇒ 9)
- Asegúrese de que la señal de audio recibida sea compatible con esta unidad. (⇒ 23)
- Apague esta unidad y luego vuelva a prenderla.
- Si las conexiones son correctas, es posible que haya un problema con los cables. Vuelva a conectar con cables diferentes.
- Revise los ajustes de salida de audio en el dispositivo conectado.

### El volumen se baja cuando se enciende la unidad principal.

Si la unidad principal se apaga con el ajuste de volumen en más de la mitad (más de 50), la unidad principal bajará automáticamente el volumen a la mitad (50) cuando la unidad principal está encendida. (⇒ 19)

### El diálogo es demasiado persistente o el diálogo no suena natural.

Este sistema dispone de una función para hacer que el diálogo resalte cuando volumen es bajo. (⇒ 17)

## No hay audio.

### La energía de la unidad principal se apaga automáticamente.

(Cuando la unidad principal detecta un problema, se activa una medida de seguridad y la unidad principal cambia automáticamente al modo de espera.)

- Hay un problema con el amplificador.
- ¿El volumen es extremadamente alto?  
Si lo es, baje el volumen.

- ¿Esta unidad está ubicada en un lugar extremadamente caluroso?

Si es así, mueva la unidad a un lugar más frío y espere un momento y luego vuelva a encenderla.

Si el problema persiste, confirme que el indicador TV y el indicador BD/DVD parpadean primero. Después de comprobar los indicadores, apague el sistema, desenchufe el cable de alimentación de CA, y consulte a su distribuidor. Asegúrese de recordar los indicadores que parpadeaban e informar al distribuidor sobre ello.

## Cuidados de la unidad

### ■ Para limpiar este sistema, pase por él un paño blando y seco.

- Cuando la suciedad es difícil de eliminar, moje un paño en agua, escúrralo y limpie la unidad; luego repase con un paño seco.
- No utilice alcohol, diluyente de pintura o bencina para limpiar este sistema.
- Antes de utilizar un paño tratado químicamente, lea cuidadosamente las instrucciones que lo acompañan.

### ■ Para tirar o transferir este sistema

La unidad principal puede guardar información de la configuración del usuario en ella. Si decide deshacerse de la unidad principal ya sea eliminándola o transfiriéndola, siga los procedimientos para restituir todas las configuraciones a los ajustes de fábrica para así borrar la configuración del usuario. (⇒ 20, "Para volver a la configuración de fábrica.")

- Se puede grabar el historial de funcionamiento en la memoria de la unidad principal.

## Licencias

Fabricado con la licencia de Dolby Laboratories. Dolby y el símbolo de la doble D son marcas comerciales de Dolby Laboratories.







Para patentes DTS, ver <http://patents.dts.com>. Fabricado bajo licencia de DTS Licensing Limited. DTS, el símbolo, y DTS y el símbolo juntos son marcas registradas, y DTS Digital Surround es una marca de DTS, Inc. © DTS, Inc. todos los derechos reservados.

La marca denominativa Bluetooth® y sus logos son marcas comerciales registradas de Bluetooth SIG, Inc. y cualquier uso de dichas marcas por parte de Panasonic Corporation se realiza bajo licencia. Otros nombres de marcas y marcas comerciales son propiedad de sus respectivos propietarios.



# Iluminación del indicador

Los indicadores muestran la condición de este sistema al parpadear. Los patrones del indicador que se ilustran a continuación se visualizan durante las condiciones de funcionamiento normal.

Indicador	Descripción
	<b>El indicador parpadea durante 20 segundos.</b> <ul style="list-style-type: none"><li>• Cuando la configuración está encendida ("Apagado Automático" y "Bluetooth® en espera") (⇒ 18)</li></ul>
	<b>El indicador parpadea durante 20 segundos.</b> <ul style="list-style-type: none"><li>• Cuando la configuración está apagada ("Apagado Automático" y "Bluetooth® en espera") (⇒ 18)</li></ul>
	<b>El indicador parpadea durante 5 segundos.</b> <ul style="list-style-type: none"><li>• Cuando el formato de audio es Dolby Digital (⇒ 18)</li></ul>
	<b>El indicador parpadea durante 5 segundos.</b> <ul style="list-style-type: none"><li>• Cuando el formato de audio es DTS® (⇒ 18)</li></ul>
	<b>El indicador parpadea durante 10 segundos.</b> <ul style="list-style-type: none"><li>• Cuando se cambia el código del mando a distancia (⇒ 19)</li></ul> <b>Los indicadores parpadean una vez.</b> <ul style="list-style-type: none"><li>• Cuando se cambia el ajuste ("Para apagar la limitación de volumen") (⇒ 19)</li></ul> <b>Los indicadores parpadean dos veces.</b> <ul style="list-style-type: none"><li>• Cuando la unidad principal se reinicia (⇒ 20)</li></ul>
	<b>El indicador Bluetooth® parpadea rápidamente.</b> <ul style="list-style-type: none"><li>• Cuando la unidad principal está lista para la conexión (⇒ 11)</li></ul> <b>El indicador Bluetooth® parpadea lentamente.</b> <ul style="list-style-type: none"><li>• Cuando la unidad principal está esperando la conexión (⇒ 11)</li></ul> <b>El indicador Bluetooth® se enciende.</b> <ul style="list-style-type: none"><li>• Cuando la unidad principal está conectada a un dispositivo Bluetooth® (⇒ 11)</li></ul>

## Eliminación de Aparatos Viejos y de Pilas y Baterías

Solamente para la Unión Europea y países con sistemas de reciclado.



Estos símbolos en los productos, su embalaje o en los documentos que los acompañen significan que los productos eléctricos y electrónicos y pilas y baterías usadas no deben mezclarse con los residuos domésticos.

Para el adecuado tratamiento, recuperación y reciclaje de los productos viejos y pilas y baterías usadas llévelos a los puntos de recogida de acuerdo con su legislación nacional.



Si los elimina correctamente ayudará a preservar valuosos recursos y evitará potenciales efectos negativos sobre la salud de las personas y sobre el medio ambiente.

Para más información sobre la recogida u reciclaje, por favor contacte con su ayuntamiento.

Puede haber sanciones por una incorrecta eliminación de este residuo, de acuerdo con la legislación nacional.



**Nota para el símbolo de pilas y baterías (símbolo debajo):**

Este símbolo puede usarse en combinación con el símbolo químico. En este caso, cumple con los requisitos de la Directiva del producto químico indicado.

# Especificaciones

## SECCIÓN DEL AMPLIFICADOR

**Potencia de salida RMS: Modo Dolby Digital**  
**Canal delantero (unidad no simultanea)**  
30 W por canal (1 kHz, 10 % THD, 4  $\Omega$ )  
**Canal subwoofer**  
60 W (100 Hz, 10 % THD, 8  $\Omega$ )  
**Potencial total del modo RMS Dolby Digital**  
120 W

## SECCIÓN DE LOS TERMINALES

**Entrada de audio digital (TV)**  
Entrada digital óptica  
Terminal óptico  
**Frecuencia de muestreo**  
32 kHz, 44,1 kHz, 48 kHz, 88,2 kHz, 96 kHz  
**Formato de audio**  
LPCM, Dolby Digital, DTS Digital Surround™  
**Entrada de audio analógica (BD/DVD)**  
Entrada de audio  
Clavija Pin  
**Salida del altavoz**  
Subwoofer  
1

## SECCIÓN ALTAVOCES

**ALTAVOZ DELANTERO (L/R)**  
**Tipo**  
1 sistema de altavoz de 1 vía  
**Unidad(es)**  
8 cm  $\times$  2 (Tipo cono)  
**Impedancia**  
4  $\Omega$   
**SUBWOOFER**  
**Tipo**  
1 sistema de altavoz de 1 vía  
(Reflexión de los graves)  
**Unidad**  
16 cm (Tipo cono)  
**Impedancia**  
8  $\Omega$

## SECCIÓN Bluetooth®

**Especificación del sistema Bluetooth®**  
Bluetooth® Versión 3.0  
**Clasificación del equipo inalámbrico**  
Clase 2 (2,5 mW)  
**Archivos admitidos**  
A2DP (con SCMS-T)  
**Códec admitido**  
SBC  
**Banda de frecuencia**  
2,4 GHz banda FH-SS  
**Distancia de operación**  
Línea de visión de 10 m aprox.

## GENERALIDADES

**Consumo de energía**  
35 W  
**Consumo de energía en el modo de espera**  
Aprox. 0,5 W

**Alimentación**  
CA 220 V a 240 V, 50 Hz  
**Unidad principal**  
**Para la disposición de montaje en la pared**  
**Dimensiones (An $\times$ Al $\times$ Prof)**  
750  $\times$  65,5  $\times$  118 mm  
**Para montar en la pared**  
**Dimensiones (An $\times$ Al $\times$ Prof)**  
750  $\times$  115  $\times$  65 mm  
**Masa**  
Aprox. 2,3 kg  
**Subwoofer**  
**Dimensiones (An $\times$ Al $\times$ Prof)**  
156  $\times$  290  $\times$  263 mm  
**Masa**  
Aprox. 3,0 kg  
**Gama de temperaturas de funcionamiento**  
0 °C a +40 °C  
**Gama de humedades de funcionamiento**  
De 20 % a 80 % RH (sin condensación)



- Las especificaciones están sujetas a cambios sin aviso previo.
- Los pesos y las dimensiones son aproximados.
- La distorsión armónica total se mide con un analizador de espectro digital.



Manufactured by: Panasonic Corporation  
Kadoma, Osaka, Japan  
Importer for Europe: Panasonic Marketing Europe GmbH  
Panasonic Testing Centre  
Winsbergring 15, 22525 Hamburg, Germany



**Panasonic Corporation**  
**Web Site:** <http://www.panasonic.com>



YOM200164-0003

SQT0932  
F0215HA0