

Mode d'emploi Système Stéréo Compact

Modèle n° SC-HC39

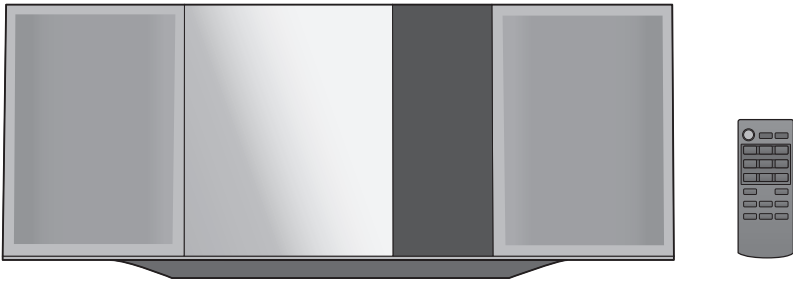

Merci d'avoir porté votre choix sur cet appareil.

Veuillez lire attentivement les présentes instructions avant d'utiliser ce produit, et conserver ce manuel pour utilisation ultérieure.

Instructions d'installation incluse (→ 2 et 16, 17)

Le travail d'installation devra être effectué par un installateur qualifié.

Avant de commencer le travail, lisez attentivement ces instructions d'installation et le mode d'emploi pour être sûr que l'installation est effectuée correctement.

(Veuillez conserver ces instructions. Vous pourrez en avoir besoin pour l'entretien ou le déplacement de l'appareil.)

Mesures de précaution

AVERTISSEMENT

Appareil

- Pour réduire les risques d'incendie, d'électrocution ou de dommages au produit,
 - N'exposez pas cet appareil à la pluie, l'humidité, l'égouttement ou l'éclaboussement.
 - Ne placez pas d'objets remplis d'eau, tels que des vases, sur l'appareil.
 - Utiliser exclusivement les accessoires préconisés.
 - Ne retirez pas les caches.
 - Ne réparez pas l'appareil vous-même. Confiez l'entretien à un personnel qualifié.
 - Ne laissez pas d'objets métalliques tomber dans cet appareil.
 - Ne pas placer d'objets lourds sur cet appareil.

Cordon d'alimentation secteur

- Pour réduire les risques d'incendie, d'électrocution ou de dommages au produit,
 - Assurez-vous que la puissance du voltage fourni correspond au voltage inscrit sur l'appareil.
 - Branchez la prise secteur dans la prise électrique.
 - Ne pas tirer, plier ou placer des objets lourds sur le cordon.
 - Ne manipulez pas la prise avec les mains mouillées.
 - Tenez le corps de la prise secteur en la débranchant.
 - N'utilisez pas de prise secteur ni de prise de courant endommagée.
- La fiche secteur est le dispositif de déconnexion. Installez cet appareil de sorte que la fiche secteur puisse être débranchée immédiatement de la prise de courant.

ATTENTION

Appareil

- Cet appareil utilise un laser. L'utilisation de commandes ou de réglages ou l'exécution de procédures autres que celles spécifiées ici peuvent provoquer une exposition à des radiations dangereuses.
- Ne placez pas de sources de flammes vives telles que bougies allumées sur cet appareil.
- Cet appareil peut être perturbé par des interférences causées par des téléphones mobiles pendant l'utilisation. En présence de telles interférences, éloignez le téléphone mobile de cet appareil.
- Cet appareil est destiné aux climats tempérés.

Emplacement

- Placez cet appareil sur une surface plane.
- Pour réduire les risques d'incendie, d'électrocution ou de dommages au produit,
 - N'installez pas et ne placez pas cet appareil dans une bibliothèque, un placard ni dans aucun autre espace réduit. Assurez-vous que l'appareil est bien ventilé.
 - Ne bouchez pas les ouvertures d'aération de cet appareil avec des journaux, nappes, rideaux ou objets similaires.
 - N'exposez pas cet appareil directement aux rayons du soleil, à des températures élevées, à une humidité élevée ni à des vibrations excessives.

Pile

- Il y a un danger d'explosion si la pile n'est pas correctement remplacée. Remplacez uniquement par le type recommandé par le fabricant.
- Manipuler de façon incorrecte les piles peut causer une fuite d'électrolyte ainsi qu'un incendie.
 - Retirez la batterie si vous n'avez pas l'intention d'utiliser la télécommande pendant un long moment. Rangez-la dans un endroit frais et sombre.
 - Ne chauffez pas et n'exposez pas les piles à une flamme.
 - Ne laissez pas la (les) pile(s) dans un véhicule exposé directement aux rayons du soleil pendant un long moment avec fenêtres et portières fermées.
 - Ne pas démonter ou court-circuiter les piles.
 - Ne rechargez pas des piles alcalines ou au manganèse.
 - Ne pas utiliser des piles dont le revêtement a été enlevé.
- Pour jeter les piles, veuillez contacter les autorités locales ou votre revendeur afin de connaître la procédure d'élimination à suivre.

La Marque d'identification du produit se trouve sur le fond de l'appareil.

CE1177

Déclaration de conformité (DoC)

Par la présente, "Panasonic Corporation" déclare que ce produit est en conformité avec les exigences essentielles et les autres clauses justificatives de la Directive 1999/5/EC. Les clients peuvent télécharger une copie de la Déclaration de Conformité de nos produits R&TTE à partir de notre serveur DoC:

<http://www.doc.panasonic.de>

Contact du Représentant Autorisé : Panasonic Marketing Europe GmbH,
Panasonic Testing Centre, Winsbergring 15, 22525
Hamburg, Allemagne

Ce produit est destiné à une clientèle générale.
(Catégorie 3)

Table des matières

Mesures de précaution.....	2
Accessoires.....	3
Guide des références de contrôle.....	4
Connexions	5
Mise en place du support.....	6
Opérations Bluetooth®	7
Commandes de lecture du support	9
Écoute de la Radio.....	10
Réglage du son	11
Horloge et programmeur	11
Autres	12
Guide de dépannage.....	13
Précautions concernant le support et l'appareil	14
À propos des Bluetooth®	15
Support lisible.....	15
Licences	15
Installation de l'appareil sur un mur (Facultatif).....	16
Caractéristiques.....	18

Accessoires

Vérifiez les accessoires fournis avant d'utiliser cet appareil.

- 1 Télécommande (N2QAYB000944)
- 1 Pile de la télécommande
- 1 Cordon d'alimentation secteur
- 1 Antenne extérieure FM



Accessoires pour le montage mural

- 1 Support de sécurité
- 2 Supports pour montage muraux



- 1 Vis



- N'utilisez pas le cordon d'alimentation secteur fourni avec un autre appareil.
- Les numéros de produits fournis dans ce manuel d'utilisation sont corrects à partir de janvier 2014. Cela peut être soumis à des changements.

A propos des descriptions dans ce mode d'emploi

- Les pages à consulter sont désignées par le signe "→ ○○".
- Sauf indication contraire, les opérations sont décrites en utilisant la télécommande.

L'élimination des équipements et des batteries usagés

Applicable uniquement dans les pays membres de l'Union européenne et les pays disposant de systèmes de recyclage



Apposé sur le produit lui-même, sur son emballage, ou figurant dans la documentation qui l'accompagne, ce pictogramme indique que les piles, appareils électriques et électroniques usagés, doivent être séparées des ordures ménagères.

Afin de permettre le traitement, la valorisation et le recyclage adéquats des piles et des appareils usagés, veuillez les porter à l'un des points de collecte prévus, conformément à la législation nationale en vigueur.

En les éliminant conformément à la réglementation en vigueur, vous contribuez à éviter le gaspillage de ressources précieuses ainsi qu'à protéger la santé humaine et l'environnement. Pour de plus amples renseignements sur la collecte et le recyclage, veuillez vous renseigner auprès des collectivités locales.

Le non-respect de la réglementation relative à l'élimination des déchets est passible d'une peine d'amende.

Note relative au pictogramme à apposer sur les piles (pictogramme du bas) :

Si ce pictogramme est combiné avec un symbole chimique, il répond également aux exigences posées par la Directive relative au produit chimique concerné.



Guide des références de contrôle

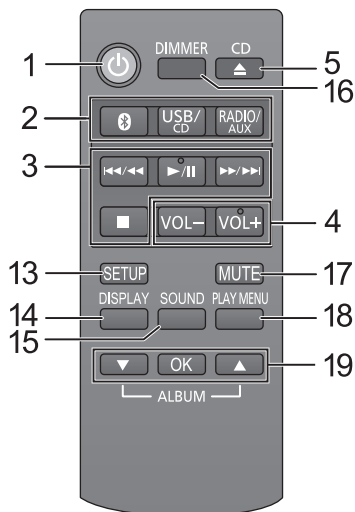
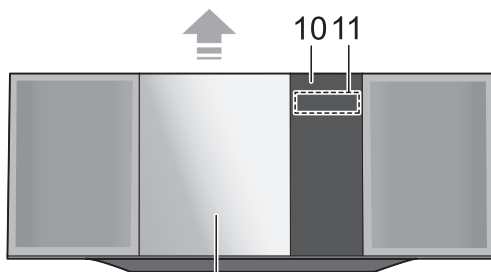
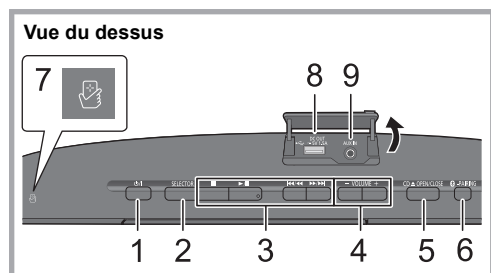

- 1 **Commutateur veille/marche (⏻/⏻)**
Appuyez sur le commutateur de l'appareil à partir de mode marche vers le mode veille et vice versa.
En mode veille, l'appareil consomme une petite quantité d'énergie.
- 2 **Sélectionne la source audio**
Sur cet appareil :

```

      "CD"  →  "BLUETOOTH"  →  "USB"
      ↑      ←  "AUX"      ←  "FM"  ←
    
```

 Sur la télécommande :
 [⏻]: "BLUETOOTH"
 [USB/CD]: "CD" ↔ "USB"
 [RADIO/AUX]: "FM" ↔ "AUX"
- 3 **Touches de contrôle de base de la lecture**
- 4 **Règle le volume (de 0 (min) à 50 (max))**
- 5 **Ouvre ou ferme la porte coulissante**
- 6 **Touche d'appairage Bluetooth®**
 - Appuyez pour sélectionner "BLUETOOTH" comme source audio.
 - Appuyez quelques instants pour entrer le mode appairage (→ 7) ou pour déconnecter un dispositif Bluetooth® (→ 8).
- 7 **Zone tactile NFC (→ 7)**
- 8 **Port pour dispositifs USB / Prise DC OUT (→ 6)**
- 9 **Prise jack AUX IN (→ 5)**
- 10 **Capteur du signal de la télécommande**
Distance: Environ dans un rayon de 7 m directement vers l'avant
Angle : Environ 30° à gauche et à droite
- 11 **Afficheur**
- 12 **Porte coulissante**
- 13 **Entre dans le menu Configuration**
- 14 **Change les informations affichées**
- 15 **Entre dans le menu du son**
- 16 **Obscurcit l'afficheur**
Appuyez de nouveau pour annuler.
- 17 **Option muet**
Appuyez de nouveau pour annuler. "MUTE" est également annulé si le volume est ajusté ou si l'appareil est éteint.
- 18 **Entre dans le menu de la lecture**
- 19 **Sélection/OK**

■ Utiliser la télécommande

Insérez la pile façon à ce que ses pôles (+ et -) correspondent à ceux de la télécommande. Pointez-le vers la cellule de réception du signal de commande à distance sur cet appareil.

- Pour éviter les interférences, veillez à ne placer aucun objet devant le capteur de signal.

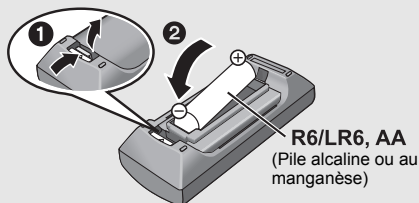

Connexions

1 Branchez l'antenne.

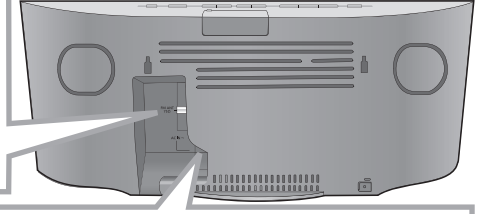
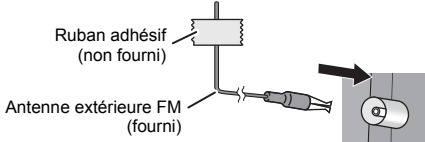

2 Branchez le cordon d'alimentation secteur une fois que toutes les autres connexions sont effectuées.

Cet appareil consomme une petite quantité de courant (→ 18) même lorsqu'il est éteint.

- Par souci d'économie d'énergie, si vous ne comptez pas utiliser cet appareil pendant une période prolongée, débranchez-le de la prise secteur.

Vers une prise secteur ←



Cordon d'alimentation secteur (fourni)



- Ces enceintes ne possèdent pas de protection magnétique. Ne les placez pas près d'un téléviseur, d'un ordinateur ni près d'autres dispositifs magnétiques.
- Collez l'antenne sur un mur ou un montant, dans un endroit où il y a le moins d'interférence possible.
- Si la réception radio est mauvaise, utilisez une antenne extérieure FM avec connecteur de type angle droit (non fournie).

Branchez un périphérique musical externe

1 Raccordez un dispositif musical externe à l'aide d'un câble audio (non fourni)

- Type de fiche: Ø3,5 mm stéréo

2 Appuyez sur [RADIO/AUX] pour sélectionner "AUX" et démarrez la lecture de l'appareil connecté.

■ Pour sélectionner le niveau d'entrée du son du dispositif externe.

1 Lorsque vous êtes en mode AUX, appuyez plusieurs fois sur [SOUND] pour sélectionner "INPUT LEVEL".

2 Appuyez sur [▲, ▼] pour sélectionner "NORMAL" ou "HIGH" puis appuyez sur [OK].

- Le réglage d'usine par défaut est "NORMAL".

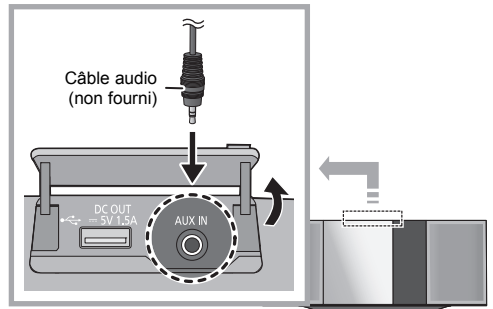

• Pour améliorer la déformation du son lorsque "HIGH" est sélectionné, sélectionnez "NORMAL".

• Éteignez l'égaliseur ou baissez le volume de l'appareil externe pour réduire le signal d'entrée. Un niveau élevé du signal d'entrée déformera le son.

• Pour plus de détails, consultez le mode d'emploi du dispositif.

Mise en place du support

■ Raccordement d'un dispositif USB

- Insérez directement le dispositif USB. N'utilisez pas de câble d'extension USB.
- Veuillez débrancher le dispositif USB si vous avez fini de l'utiliser.
- Avant de retirer le périphérique USB, sélectionnez une source autre que "USB".

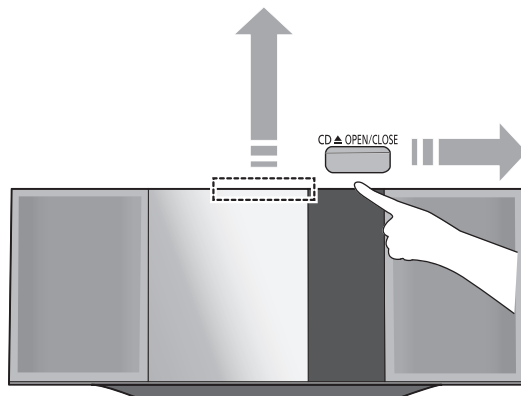
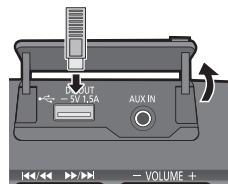

■ Insertion d'un CD



Le côté étiquette

- Prenez soin d'incliner le disque pour qu'il ne touche pas la porte coulissante.
- N'ouvrez pas la porte coulissante manuellement.

■ Chargement d'un dispositif

Le chargement démarre lorsqu'un dispositif (alimentation : 5 V/1,5 A) est raccordé à la prise DC OUT de cet appareil.

1 Allumez l'appareil.

2 Raccordez un dispositif.

↳ Vérifiez sur l'écran du dispositif raccordé, etc. que le chargement a bien démarré.

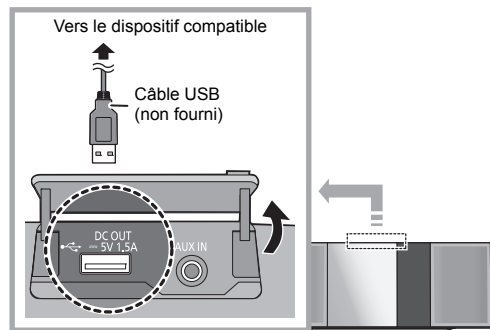

- Un câble compatible avec votre dispositif est nécessaire. Utilisez le câble qui est fourni avec votre dispositif.
- Même si vous raccordez un câble compatible à la prise de sortie C.C. (DC OUT) de cet appareil, votre dispositif pourrait ne pas se charger. Dans ce cas, utilisez le chargeur fourni avec le dispositif.
- En fonction de votre dispositif, l'utilisation d'autres chargeurs pourrait ne pas marcher. Vérifiez le mode d'emploi de votre dispositif avant de l'utiliser.
- Ne connectez pas de dispositif ayant une valeur nominale plus élevée que 5 V/1,5 A à cet appareil.
- Pour vérifier si le chargement est terminé, regardez l'écran du dispositif connecté, etc.
- Une fois complètement chargé, débranchez le câble USB de la prise DC OUT.
- Pour continuer le chargement durant le mode veille, assurez-vous que le dispositif a démarré le chargement avant de mettre cet appareil en mode veille.
 - Lorsque vous chargez un dispositif complètement épuisé, ne mettez pas l'appareil en mode veille avant que le dispositif soit opérationnel.



- Assurez-vous que l'appareil ne tombe pas lorsque vous insérez ou retirez le support.
- Pour déplacer cet appareil, veuillez à retirer tous les supports et à le mettre en mode veille.

Opérations Bluetooth®

Vous pouvez écouter du son provenant du dispositif audio Bluetooth® à partir de cet appareil à distance.

- Consultez le mode d'emploi du dispositif Bluetooth® pour avoir des détails.
- Si vous avez l'intention d'utiliser un dispositif Bluetooth® compatible NFC (Near Field Communication), poursuivez vers "Connexion One-Touch (Connexion par NFC)".

Connexion via le menu Bluetooth®

Préparation

- Activez la fonctionnalité Bluetooth® du dispositif et placez-le près de cet appareil.

■ Appairage de dispositifs Bluetooth®

- 1 Appuyez sur [] pour sélectionner "BLUETOOTH".
↳ Si "PAIRING" apparaît sur l'afficheur, allez à l'étape 4.

Pour entrer le mode appairage*

- 2 Appuyez sur [PLAY MENU] pour sélectionner "PAIRING".
- 3 Appuyez sur [▲, ▼] pour sélectionner "OK? YES" puis appuyez sur [OK].

Pour coupler un dispositif

- 4 Sélectionnez "SC-HC39" à partir du menu Bluetooth® du dispositif Bluetooth®.
↳ Le nom du dispositif connecté apparaît sur l'afficheur pendant quelques secondes.
- 5 Démarrez la lecture sur le dispositif Bluetooth®.

* Vous pouvez également entrer le mode appairage en appuyant quelques instants []-PAIRING sur l'appareil.

■ Connexion à un dispositif Bluetooth® appairé

- 1 Appuyez sur [] pour sélectionner "BLUETOOTH".
↳ "READY" apparaît sur l'afficheur.
- 2 Sélectionnez "SC-HC39" à partir du menu Bluetooth® du dispositif Bluetooth®.
↳ Le nom du dispositif connecté apparaît sur l'afficheur pendant quelques secondes.
- 3 Démarrez la lecture sur le dispositif Bluetooth®.



- Si vous êtes invité à saisir le mot de passe, saisissez "0000".
- Vous pouvez mémoriser jusqu'à 8 dispositifs sur cet appareil. Si un 9e dispositif est couplé, le dispositif inutilisé depuis le plus longtemps sera remplacé.
- Cet appareil ne peut être connecté qu'à un seul dispositif à la fois.
- Lorsque "BLUETOOTH" est sélectionné comme source, cet appareil essaiera automatiquement de se connecter au dernier dispositif Bluetooth® connecté.

Connexion One-Touch (Connexion par NFC)



Uniquement pour dispositifs Android™ compatibles NFC

En mettant simplement en contact un dispositif Bluetooth® compatible NFC (Near Field Communication) avec l'appareil, vous pouvez effectuer tous les préparatifs, à partir de l'enregistrement d'un dispositif Bluetooth® à l'établissement de la connexion.

- Une version du dispositif Android plus ancienne que la 4.1 nécessite l'installation de l'application "Panasonic Music Streaming" (Gratuit). Téléchargez l'application sur votre dispositif Bluetooth®.
 - Entrez "Panasonic Music Streaming" dans le champ de recherche de Google Play™ pour le chercher, puis sélectionnez "Panasonic Music Streaming".

Préparation

- Activez la fonctionnalité NFC du dispositif.

- 1 Appuyez sur [] pour sélectionner "BLUETOOTH".
- 2 Touchez et maintenez votre dispositif sur la zone tactile NFC de cet appareil []. (→ 4)
↳ Une fois que l'enregistrement et la connexion du dispositif Bluetooth® sont terminés, le nom du dispositif connecté est indiqué sur l'afficheur pendant quelques secondes. Éloignez le dispositif de l'appareil.
 - Si la connexion ne s'est pas établie alors que votre dispositif a été mis en contact avec la zone tactile NFC, déplacez le dispositif de façon à ce qu'il puisse être détecté.
- 3 Démarrez la lecture sur le dispositif Bluetooth®.



- Si vous touchez cet appareil avec un autre dispositif, vous pouvez mettre à jour la connexion Bluetooth®. Le dispositif connecté précédemment sera automatiquement déconnecté.
- Si l'image est le son sont désynchronisés durant la lecture, redémarrez l'application de lecture que vous utilisez. Si le problème persiste, raccordez le dispositif Bluetooth® et cet appareil avec un câble audio (non fourni).
- Lorsque la connexion est établie, la lecture peut démarrer automatiquement en fonction du type de dispositif qui est utilisé.
- La Connexion One-Touch peut ne pas fonctionner correctement en fonction du type de dispositif qui est utilisé.

Mode de transmission Bluetooth®

Vous pouvez changer le mode de transmission afin de donner la priorité à la qualité de la transmission ou à la qualité du son.

Préparation

- Appuyez sur [**B**] pour sélectionner "BLUETOOTH".
- Si un dispositif Bluetooth® est déjà connecté, déconnectez-le.

1 Appuyez plusieurs fois sur [PLAY MENU] pour sélectionner "LINK MODE".

2 Appuyez sur [**▲**, **▼**] pour sélectionner le mode puis appuyez sur [OK].

MODE 1: Met l'accent sur la connectivité

MODE 2: Met l'accent sur la qualité du son



- Sélectionnez "MODE 1" si le son est coupé.
- Le réglage d'usine par défaut est "MODE 2".

Niveau d'entrée Bluetooth®

Si le niveau d'entrée du son provenant du dispositif Bluetooth® est trop bas, changez les paramètres du niveau d'entrée.

Préparation

- Connectez un dispositif Bluetooth®.

1 Appuyez plusieurs fois sur [PLAY MENU] pour sélectionner "INPUT LEVEL".

2 Appuyez sur [**▲**, **▼**] pour sélectionner le niveau puis appuyez sur [OK].

"LEVEL 0" ↔ "LEVEL +1" ↔ "LEVEL +2"

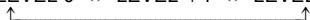

- Sélectionnez "LEVEL 0" si le son est déformé.
- Le réglage d'usine par défaut est "LEVEL 0".

Déconnexion d'un périphérique Bluetooth®

1 Tandis qu'un dispositif Bluetooth® est connecté : Appuyez plusieurs fois sur [PLAY MENU] pour sélectionner "DISCONNECT?".

2 Appuyez sur [**▲**, **▼**] pour sélectionner "OK? YES" puis appuyez sur [OK].



- Vous pouvez également déconnecter le dispositif Bluetooth® en appuyant quelques instants [**B** -PAIRING] sur l'appareil.
- Le dispositif Bluetooth® sera déconnecté si une source audio différente (ex. "CD") est sélectionnée.

Commandes de lecture du support

Les symboles suivants indiquent la disponibilité de la fonctionnalité.

- CD**: CD audio au format CD-DA et CD contenant des fichiers MP3 (→ 15)
- USB**: Dispositifs USB contenant des fichiers MP3 (→ 15)
- Bluetooth**: Dispositif Bluetooth® connecté

Préparation

- Allumez l'appareil.
- Introduisez le support ou connectez le dispositif Bluetooth®.
- Appuyez sur [USB/CD] ou [] pour sélectionner la source audio.

Commandes de base

(**CD**, **USB**, **Bluetooth**)

Lecture	Appuyez sur [].
Arrêt	Appuyez sur []. <ul style="list-style-type: none">• USB : La position est mémorisée et "RESUME" s'affiche.
Pause	Appuyez sur []. Appuyez de nouveau pour redémarrer la lecture.
Saut	Appuyez sur [/<] ou [>/] pour sauter une piste. CD , USB Appuyez sur [] ou [] pour sauter l'album MP3.
Recherche	Durant la lecture ou la pause, appuyez et maintenez [<<] ou [>>].

Pour afficher les informations

Appuyez plusieurs fois sur [DISPLAY].



- Pour utiliser la télécommande de cet appareil avec un dispositif Bluetooth®, le dispositif Bluetooth® doit prendre en charge les profils AVRCP (Audio Video Remote Control Profile). En fonction de l'état du dispositif, certaines commandes peuvent ne pas fonctionner.
- Nombre maximum de caractères affichables: environ 30
- Cet appareil prend en charge les versions 1.0, 1.1 et 2.3 des tags ID3. Les données texte qui ne sont pas prises en charge ne seront pas affichées ou ne seront montrées différemment.
- Indicateur de piste et album des fichiers MP3.



"A _ _ _": Numéro de l'album MP3.

"T _ _ _": Numéro de la piste MP3.

- " _ " symbolise le numéro de l'album ou de la piste.

"■": Cet indicateur est également utilisé pour se référer à un album.

"♪": Cet indicateur est également utilisé pour se référer à une piste.

Modes lecture (**CD**, **USB**)

Sélectionnez le mode de lecture.

- 1 Appuyez sur [PLAY MENU] pour sélectionner "PLAYMODE" ou "REPEAT".
- 2 Appuyez sur [], [] pour sélectionner le paramètre puis appuyez sur [OK].

PLAYMODE

OFF PLAYMODE	Annule les paramètres du mode lecture.
1-TRACK	Ne joue que la piste sélectionnée. <ul style="list-style-type: none">• "1", "" s'affiche. (Sautez sur la piste désirée.)
1-ALBUM	Ne joue que l'album MP3 sélectionné. <ul style="list-style-type: none">• "1", "" s'affiche.
RANDOM	Joue aléatoirement le contenu. <ul style="list-style-type: none">• "RND" s'affiche.
1-ALBUM RANDOM	Joue aléatoirement toutes les pistes de l'album MP3 sélectionné. <ul style="list-style-type: none">• Appuyez sur [] ou sur [] pour sélectionner l'album MP3.• "1", "", "RND" s'affiche.

REPEAT

ON REPEAT	Active le mode répétition. <ul style="list-style-type: none">• "" s'affiche.
OFF REPEAT	Désactive le mode répétition.



- Pendant la lecture aléatoire, vous ne pouvez pas sauter vers la piste précédente.
- Le mode est annulé si vous ouvrez la porte coulissante.

Écoute de la Radio

Vous pouvez prérégler jusqu'à 30 canaux.

Préparation

- Assurez-vous que l'antenne est connectée. (→ 5)
- Allumez l'appareil.
- Appuyez sur [RADIO/AUX], pour sélectionner "FM".



- Une station précédemment sauvegardée sera écrasée si une autre station est sauvegardée sur le même canal préréglé.

Préréglage automatique des stations

- 1 Appuyez sur [PLAY MENU] pour sélectionner "A.PRESET".
- 2 Appuyez sur [▲, ▼] pour sélectionner "LOWEST" ou "CURRENT" puis appuyez sur [OK].

LOWEST:

Pour commencer le préréglage automatique avec la fréquence la plus basse (FM 87.50).

CURRENT:

Pour commencer le préréglage automatique avec la fréquence en cours.*

↳ Le tuner commence le préréglage de toutes les stations qu'il peut recevoir dans les canaux par ordre croissant.

- * Pour changer la fréquence, consultez "Recherche manuelle des stations et préréglage".

Écoute d'un canal préréglé

- 1 Appuyez plusieurs fois sur [PLAY MENU] pour sélectionner "TUNEMODE".
- 2 Appuyez sur [▲, ▼] pour sélectionner "PRESET" puis appuyez sur [OK].
- 3 Appuyez sur [◀◀/▶▶] ou sur [▶▶/▶▶] pour sélectionner la chaîne.

■ Recherche manuelle des stations et préréglage

Sélectionnez une émission de radio.

- 1 Appuyez plusieurs fois sur [PLAY MENU] pour sélectionner "TUNEMODE".
- 2 Appuyez sur [▲, ▼] pour sélectionner "MANUAL" puis appuyez sur [OK].
- 3 Appuyez sur [◀◀/▶▶] ou sur [▶▶/▶▶] pour régler la station recherchée.
 - Pour lancer la recherche automatique des stations, appuyez sur [◀◀/▶▶] ou [▶▶/▶▶] jusqu'à ce que la fréquence commence à défiler. La recherche s'arrête lorsqu'une station est trouvée.

Pour prérégler le canal

- 4 Pendant que vous écoutez l'émission de radio, appuyez sur [OK].
- 5 Appuyez sur [▲, ▼] pour sélectionner le canal puis appuyez sur [OK].

■ Pour améliorer la qualité du son FM

- 1 Lorsque vous recevez des émissions FM, appuyez plusieurs fois sur [PLAY MENU] pour sélectionner "FM MODE".
 - 2 Appuyez sur [▲, ▼] pour sélectionner "MONO" puis appuyez sur [OK].
- Ce paramètre peut être préréglé et mémorisé. Pour faire cela, allez à l'étape 4 de "Recherche manuelle des stations et préréglage".



- Sélectionnez "STEREO" à l'étape 2 pour revenir aux émissions stéréo.
- "MONO" est annulé si la fréquence est changée.

■ Pour afficher l'état du signal FM actuel

Tout en recevant un signal FM, appuyez plusieurs fois sur [PLAY MENU] pour afficher "FM STATUS" puis appuyez sur [OK].

"FM ST": Le signal FM est réglé et en stéréo.

"FM": Il n'y a aucun signal réglé ou le signal FM est en mono.

"FM MONO": "MONO" est sélectionné à l'étape 2 de "Pour améliorer la qualité du son FM" (→ ci-dessus).

■ Pour afficher les données texte RDS

Appuyez sur [DISPLAY] pour afficher les données texte.

- Chaque fois que vous appuyez sur la touche:

"PS": Service du programme

"PTY": Type du programme

"FREQ": Affichage de la fréquence



- "STEREO" s'affiche lorsque cet appareil est réglé sur une émission stéréo.
- L'appareil peut afficher les données texte transmises par le système de transmission de données radio (RDS) disponible dans certaines zones. (Les données RDS pourraient ne pas être disponibles si la réception est mauvaise.)

Autres

Fonction d'arrêt automatique

Avec le réglage d'usine par défaut, cet appareil passera automatiquement en mode veille si aucun son n'est diffusé et si aucune opération n'est effectuée pendant 20 minutes.

Pour annuler cette fonction

- 1 Appuyez plusieurs fois sur [SETUP] pour sélectionner "AUTO OFF".
- 2 Appuyez sur [▲, ▼] pour sélectionner "OFF" puis appuyez sur [OK].



- Pour activer la fonction, sélectionnez "ON" à l'étape 2.
- Ce paramètre ne peut pas être sélectionné si "FM" est la source.
- Lorsque vous connectez un dispositif Bluetooth®, la fonction ne marche pas.

Bluetooth® veille

Lorsque "SC-HC39" est sélectionné à partir du menu Bluetooth® d'un dispositif Bluetooth® couplé, cet appareil sortira automatiquement du mode veille et établira une connexion Bluetooth®.

- 1 Appuyez plusieurs fois sur [SETUP] pour sélectionner "BLUETOOTH STANDBY".
- 2 Appuyez sur [▲, ▼] pour sélectionner "ON" puis appuyez sur [OK].



- Pour désactiver la fonction, sélectionnez "OFF" à l'étape 2.

Changement du code de l'appareil et de la télécommande

Si un autre équipement Panasonic répond à la télécommande fournie, changez le code de la télécommande.

- 1 Appuyez sur [USB/CD], pour sélectionner "CD".
- 2 Tout en appuyant [SELECTOR] sur l'appareil, appuyez sur [USB/CD] de la télécommande jusqu'à ce que l'afficheur de l'appareil indique "REMOTE 2".
- 3 Appuyez sur [OK] et [USB/CD] de la télécommande pendant au moins 4 secondes.



- Pour remettre le mode sur "REMOTE 1", appuyez sur [USB/CD] pour sélectionner "CD" puis répétez les étapes 2 et 3 en remplaçant [USB/CD] par [🔊].

Mise à jour du logiciel

Occasionnellement, Panasonic peut mettre à disposition des mises à jour du logiciel pour qu'elles ajoutent ou améliorent les fonctionnalités. Ces mises à jour sont disponibles gratuitement. Pour de plus amples détails, visitez le site web suivant. <http://panasonic.jp/support/global/cs/> (Ce site est uniquement en anglais.)

Contrôle de la version du logiciel

La version du logiciel installé s'affiche.

Appuyez plusieurs fois sur [SETUP] pour sélectionner "SW VER." puis appuyez sur [OK].

- Appuyez sur [OK] pour quitter.

Guide de dépannage

Avant de contacter l'assistance, effectuez les contrôles suivants. Si vous avez des doutes sur certains points, ou si les solutions fournies dans le guide suivant ne permettent pas de trouver une solution, contactez votre revendeur pour connaître la marche à suivre.

Pour remettre tous les paramètres sur leurs réglages d'usine par défaut

Si une des situations suivantes se produit, réinitialisez la mémoire:

- Aucune réponse lorsque les touches sont actionnées.
- Si vous désirez effacer et réinitialiser le contenu de la mémoire.

- ① Débranchez le cordon d'alimentation secteur. (Attendez pendant au moins 3 minutes avant de procéder à l'étape ②.)
- ② Tout en appuyant sur la touche [⏻/|] de l'appareil, rebranchez le cordon d'alimentation secteur.
 - Appuyez quelques instants sur [⏻/|] jusqu'à ce que "-----" apparaisse sur l'afficheur.
- ③ Relâchez [⏻/|].



- Tous les paramètres sont remis sur leurs réglages d'usine par défaut. Vous devrez réinitialiser les éléments mémorisés.

Général

Un bourdonnement est audible durant la lecture.

- Si un cordon d'alimentation secteur ou une lumière fluorescente se trouve près des cordons, éloignez les autres appareils et cordons des câbles de ce système.

Impossible de lire des fichiers MP3.

- La lecture des MP3 peut être impossible si vous avez copié un disque en multiseSSION qui ne possède aucune donnée entre les sessions.
- Lors de la création d'un disque multiseSSION, il est nécessaire de fermer la session.
- La quantité de données présente sur le disque est trop faible. La quantité de données doit être de plus de 5 MB.

Le chargement ne démarre pas durant le mode veille.

- Allumez l'appareil. Vérifiez que le chargement a démarré et passez l'appareil en mode veille. (→ 6)

Des parasites sont audibles.

- Si un dispositif est raccordé par la prise jack AUX IN et DC OUT, des parasites peuvent être générés en fonction du dispositif. Dans ce cas, débranchez le câble USB de la prise DC OUT.

Télécommande

La télécommande ne fonctionne pas correctement.

- La pile est épuisée ou mal insérée. (→ 4)

Disque

L'affichage est incorrect ou la lecture ne démarre pas.

- Assurez-vous que le disque est compatible avec cet appareil. (→ 15)
- Il y a de l'humidité sur la lentille. Attendez environ une heure et essayez de nouveau.

USB

Il n'y a aucune réponse lorsque [▶/||] est actionné.

- Déconnectez le périphérique USB puis reconnectez-le. Sinon, éteignez et rallumez l'appareil.

Impossible de lire la clé USB ou son contenu.

- Le format de la clé USB et/ou son contenu n'est/ne sont pas compatibles avec cet appareil (→ 15).
- Il est possible que la fonction hôte USB de ce produit ne fonctionne pas avec certains périphériques USB.

La clé USB à mémoire flash est lente.

- La lecture d'un fichier volumineux ou d'une clé USB à mémoire flash de grande capacité peut prendre du temps.

La durée écoulée affichée est différente de la durée de la lecture en cours.

- Copiez les données sur un autre périphérique USB ou bien sauvegardez les données et reformatez le périphérique USB.

Radio

Des bruits parasites se font entendre pendant l'écoute d'une émission de radio.

- Vérifiez que l'antenne est correctement connectée. (→ 5)
- Réglez la position de l'antenne.
- Essayez de garder une certaine distance entre l'antenne et le cordon d'alimentation secteur.
- Essayez d'utiliser une antenne extérieure s'il y a des immeubles ou des montagnes tout près. (→ 5)
- Éteignez le téléviseur ou tout autre lecteur audio ou éloignez-le de cet appareil.
- Gardez cet appareil éloigné des téléphones mobiles s'il y a des interférences.

Bluetooth®

L'appairage ne peut pas se poursuivre.

- Vérifiez l'état du dispositif Bluetooth®.

Le dispositif ne peut pas être connecté.

- L'appairage du dispositif a échoué ou l'enregistrement a été remplacé. Essayez de nouveau l'appairage du dispositif. (→ 7)
- Cet appareil pourrait être connecté à un dispositif différent. Déconnectez l'autre dispositif et essayez de nouveau l'appairage du dispositif. (→ 7)

Le dispositif est connecté mais le son n'est pas perçu à travers cet appareil.

- Pour certains dispositif avec Bluetooth® incorporé, vous devez définir manuellement la sortie du son sur "SC-HC39". Lisez le mode d'emploi du dispositif pour avoir des détails.

Le son est coupé.

- Le dispositif se trouve au-delà des 10 m de portée de communication. Placez le dispositif Bluetooth® plus près de cet appareil.
- Retirez tout ce qui pourrait interférer entre cet appareil et le dispositif.
- D'autres dispositifs utilisant la bande de fréquence 2,4 GHz, comme les routeurs sans fil, les fours à micro-ondes, les téléphones sans fil, etc. créent des interférences. Rapprochez le dispositif Bluetooth® de cet appareil et éloignez-le des autres dispositifs.
- Sélectionnez "MODE 1" pour stabiliser la communication. (→ 8)

La Connexion One-Touch (fonctionnalité NFC) ne marche pas.

- Assurez-vous que l'appareil et la fonctionnalité NFC du dispositif sont allumés. (→ 7)

Messages

Les messages ou codes de service suivants peuvent apparaître sur l'afficheur de l'appareil.

“--:--”

- Vous avez branché le cordon d'alimentation secteur pour la première fois ou bien il y a eu une coupure d'électricité récemment. Réglez l'heure (→ 11).

“ADJUST CLOCK”

- L'horloge n'est pas configurée. Réglez l'horloge en conséquence.

“ADJUST TIMER”

- La minuterie de la lecture différée n'est pas configurée. Réglez la minuterie de la lecture différée en conséquence.

“AUTO OFF”

- L'appareil n'a pas été utilisé pendant environ 20 minutes et s'éteindra au bout d'une minute. Appuyez sur n'importe quelle touche pour l'annuler.

“ERROR”

- Une opération incorrecte a été effectuée. Lisez les instructions et essayez encore.

“F□□” (“□” représente un chiffre.)

- Il y a un problème avec cet appareil. Notez sur une feuille le numéro affiché, débranchez le cordon d'alimentation secteur et consultez votre revendeur.

“ILLEGAL OPEN”

- La porte coulissante n'est pas dans une position correcte. Éteignez et rallumez l'appareil. Si cet affichage apparaît encore, consultez votre revendeur.

“NODEVICE”

- Le dispositif USB n'est pas inséré correctement. Lisez les instructions et essayez de nouveau (→ 6).

“NO DISC”

- Insérez le disque qui doit être lu (→ 6).

“NO PLAY”

- Un CD qui n'est ni au format CD-DA ni au format MP3 est inséré. Il ne peut pas être lu.
- Examinez le contenu. Vous pouvez uniquement lire le format pris en charge. (→ 15)
- Les fichiers du dispositif USB peuvent être corrompus. Formatez le dispositif USB et essayez de nouveau.
- L'appareil peut avoir un problème. Éteignez et rallumez-le.

“PLAYERROR”

- Vous êtes en train de lire un fichier MP3 qui n'est pas pris en charge. Le système sautera cette piste et jouera la suivante.

“READING”

- L'appareil contrôle les informations du CD/USB. Après la disparition de cet affichage, démarrez l'opération.

“REMOTE □” (“□” représente un chiffre.)

- La télécommande et cet appareil utilisent des codes différents. Changez le code de la télécommande.
 - Lorsque “REMOTE 1” s'affiche, appuyez sur [OK] et [⊗] pendant au moins 4 secondes.
 - Lorsque “REMOTE 2” s'affiche, appuyez sur [OK] et [USB/CD] pendant au moins 4 secondes.

“USB OVER CURRENT ERROR”

- Le dispositif USB consomme trop d'énergie. Sélectionnez une source autre que “USB”, retirez l'USB et éteignez l'appareil.

Précautions concernant le support et l'appareil

Débranchez la fiche d'alimentation secteur de la prise murale avant de procéder à l'entretien.

■ Nettoyez cet appareil à l'aide d'un chiffon doux et sec

- Si la saleté est importante, utilisez un chiffon mouillé bien essoré pour nettoyer la saleté, puis essuyez-le à l'aide un chiffon sec.
- Pour nettoyer les caches de l'enceinte, utilisez un chiffon fin. N'utilisez pas de tissus ou autres matériaux qui peluchent. De petites particules peuvent rester coincées dans le cache de l'enceinte.
- N'utilisez jamais d'alcool, de diluant pour peinture ou de benzine pour nettoyer cet appareil.
- Avant d'utiliser une lingette traitée chimiquement, lisez attentivement les instructions qui accompagnent la lingette.

■ Entretien de la lentille

- Nettoyez régulièrement la lentille pour éviter les dysfonctionnements. Utilisez un souffleur pour retirer la poussière et un coton-tige si elle est très sale.
- Vous ne pouvez pas utiliser de nettoyeur de lentille de type CD.
- Ne laissez pas la porte coulissante ouverte pendant une période prolongée. Cela pourrait causer la salissure de la lentille.
- Faites attention de ne pas toucher la lentille avec vos doigts.

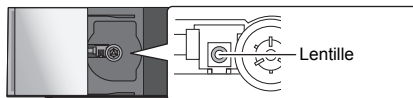

■ Nettoyage des disques

A FAIRE



A NE PAS FAIRE



Essayez à l'aide d'un chiffon humide puis à l'aide d'un chiffon sec.

■ Précautions de manipulation d'un disque

- Manipulez les disques par les bords pour éviter des rayures involontaires ou d'y laisser des empreintes de doigt.
- Ne collez ni étiquettes ni autocollants sur le disque.
- N'utilisez pas de sprays de nettoyage pour disque, de benzine, de diluant, de liquides antistatiques ni aucun autre solvant.
- N'utilisez pas les disques suivants :
 - Les disques ayant de la colle provenant d'étiquettes ou d'autocollants décollés (disques loués etc.).
 - Les disques très gondolés ou fissurés.
 - Les disques de formes irrégulières, comme ceux en forme de cœur.

■ Pour mettre au rebut ou donner cet appareil

Cet appareil peut conserver les informations de configuration de l'utilisateur. Si vous mettez au rebut ou donnez cet appareil, effectuez la procédure pour remettre tous les réglages sur leur valeur d'usine par défaut afin de supprimer les paramètres de l'utilisateur. (→ 13, “Pour remettre tous les paramètres sur leurs réglages d'usine par défaut”)

- L'historique des opérations peut être enregistré dans la mémoire de cet appareil.

À propos des Bluetooth®

Panasonic n'assume aucune responsabilité quant aux données et/ou aux informations qui pourraient être compromises pendant une transmission sans fil.

■ Fréquence de la bande utilisée

- Ce système utilise une bande de fréquence de 2,4 GHz.

■ Certification de cet appareil

- Ce système est conforme aux limitations de fréquence et a obtenu une certification relative au règlement en vigueur sur les fréquences, par conséquent, une autorisation de détention d'appareil sans fil n'est pas nécessaire.
- Dans certains pays, les actions suivantes sont punies par la loi :
 - Démontage ou modification du système.
 - Suppression des indications de spécification.

■ Limites d'utilisation

- La transmission sans fil et/ou l'utilisation avec tous les appareils équipés de la technologie Bluetooth® n'est pas garantie.
- Tous les dispositifs doivent se conformer aux normes définies par Bluetooth SIG, Inc.
- En fonction des caractéristiques et des paramètres d'un dispositif, la connexion peut échouer ou bien certaines opérations peuvent être différentes.
- Ce système prend en charge les fonctionnalités de sécurité Bluetooth®. Mais en fonction de l'environnement et/ou des paramètres, cette sécurité peut être insuffisante. Utilisez avec précaution la transmission sans fil des données vers cet appareil.
- Ce système ne peut pas transmettre de données vers un dispositif Bluetooth®.

■ Portée d'utilisation

- Utilisez ce dispositif à une portée maximale de 10 m. La portée peut diminuer en fonction de l'environnement, des obstacles ou des interférences.

■ Interférences provenant d'autres dispositifs

- Ce système peut ne pas fonctionner correctement et des problèmes comme des parasites ou des coupures du son peuvent être causés par les interférences des ondes radio lorsque ce système se trouve trop près des dispositifs Bluetooth® ou des dispositifs qui utilisent la bande de fréquence de 2,4 GHz.
- Ce système peut ne pas fonctionner correctement si les ondes radio d'une station de diffusion proche, etc. sont trop fortes.

■ Usages prévus

- Ce système est prévu uniquement pour une utilisation normale et générale.
- N'utilisez pas ce système près d'un équipement ou dans un environnement sensible aux interférences des ondes radio (exemple: aéroports, hôpitaux, laboratoires, etc).

Support lisible

Compatible CD

- Un disque avec le logo CD.



- Cet appareil peut lire des disques conformes au format CD-DA.
- Cet appareil pourrait ne pas être en mesure de lire certains disques en fonction des conditions de leur enregistrement.

Compatible avec les dispositifs USB

- Cet appareil ne garantit pas la connexion avec tous les dispositifs USB.
- Les systèmes de fichier FAT12, FAT16 et FAT32 sont pris en charge.
- Cet appareil prend en charge l'USB 2.0 Full Speed.
- Cet appareil peut prendre en charge les dispositifs USB allant jusqu'à 32 GB.

Compatible avec les fichiers MP3

- Format pris en charge: Fichiers ".mp3" ou ".MP3".
- Taux de compression compatible: Entre 16 kbps et 320 kbps (stéréo).
- Selon la manière dont vous avez créé les fichiers MP3, ceux-ci peuvent ne pas être lus dans l'ordre auquel vous les avez numérotés ou bien ne pas être lus du tout.

CD-R/RW

- Nombre maximum de pistes et d'albums: 999 pistes et 254 albums (sauf le dossier Root).
- Format des disques: ISO9660 niveau 1 et niveau 2 (sauf pour les formats étendus).
- Si le disque contient à la fois des fichiers MP3 et des données audio normale (CD-DA), l'appareil lira le type enregistré sur la partie centrale du disque.
- Cet appareil ne peut pas lire les fichiers enregistrés en mode paquet.

Dispositif USB

- Nombre maximum de pistes et d'albums: 8000 pistes et 799 albums (A l'exception du dossier racine (Root)).
- Une seule carte mémoire sera sélectionnée lors de la connexion d'un lecteur de cartes multiport USB, habituellement la première carte mémoire insérée.

Licences

Le nom et la marque Bluetooth® ainsi que les logos sont la propriété de Bluetooth SIG, Inc. et toute utilisation de ces marques par Panasonic Corporation est effectuée sous licence. Les autres marques et noms commerciaux appartiennent à leurs propriétaires respectifs.

Google Play et Android sont des marques de Google Inc.

Technologie d'encodage du son MPEG Layer-3 brevetée par Fraunhofer IIS et Thomson.

Installation de l'appareil sur un mur (Facultatif)

Cet appareil peut être fixé au mur à l'aide des supports de montage muraux fournis, etc. Assurez-vous que le mur et les vis utilisées pour la fixation au mur sont capables de supporter au moins 33 kg. Les vis et les autres éléments ne sont pas fournis car leur type et taille peuvent être différents pour chaque installation.

- Consultez l'étape 5 des "Instructions pour le montage mural" pour avoir des détails sur les vis nécessaires.
- Comme mesure de protection supplémentaire, fixez l'appareil au mur avec une cordelette de prévention des chutes.

Accessoires d'installation

■ Accessoires fournis

- 1 Support de sécurité
- 1 Vis
- 2 Supports pour montage muraux

■ Accessoires requis additionnellement (disponibles dans le commerce)

- 4 Vis de fixation pour support mural
- 1 Vis de fixation pour support de sécurité
- 1 Cordelette de prévention des chutes*
- 1 Vis à œilleton

* Utilisez une cordelette capable de supporter plus de 33 kg (d'un diamètre d'environ 1,5 mm).

- Gardez le support de sécurité hors de portée des jeunes enfants pour éviter qu'ils l'avalent.
- Gardez les vis hors de portée des jeunes enfants pour éviter qu'ils les avalent.
- Gardez les supports du montage mural hors de portée des jeunes enfants pour éviter qu'ils les avalent.

Précautions de sécurité

Une installation par un professionnel est nécessaire.

L'installation ne devra jamais être effectuée par une personne autre qu'un installateur qualifié. PANASONIC REJETTE TOUT DOMMAGE MATÉRIEL ET/OU LES BLESSURES GRAVES, Y COMPRIS LA MORT, RÉSULTANT D'UNE INSTALLATION OU D'UN MONTAGE INCORRECT.

AVERTISSEMENT

Pour éviter les blessures, cet appareillage doit être solidement fixé au mur en suivant les instructions d'installation.

Instructions pour le montage mural

Avant l'installation, éteignez l'appareil et débranchez le cordon d'alimentation secteur de la prise secteur.

1 Retirez le socle de l'appareil.

- Dévissez les vis de fixation se trouvant sous l'appareil.
- Retirez doucement le socle de l'appareil comme illustré.
- Gardez la vis et le socle retirés dans un endroit sûr.

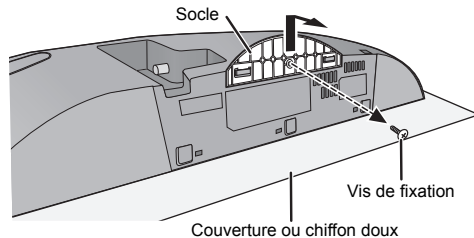

2 Fixez le support de sécurité sur l'appareil à l'aide de la vis (fournie).

- Couple de serrage de la vis: 50 N•cm à 70 N•cm.

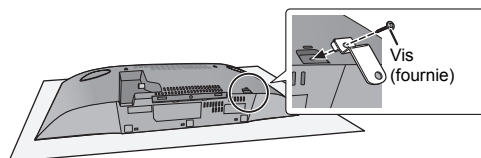

3 Attachez la cordelette de prévention des chutes (non fournie) à cet appareil.

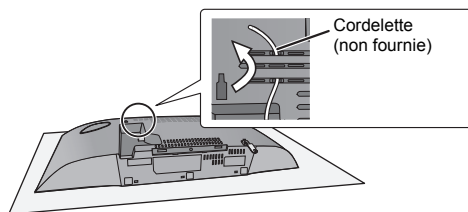

4 Mesurez et marquez la position des deux cotés des supports de montage muraux.

- Utilisez l'illustration ci-dessous pour identifier les positions de vissage.

Position pour l'installation des supports de montage muraux

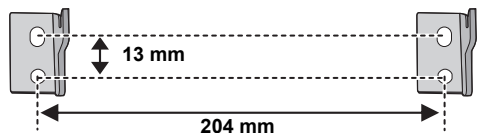

Espace nécessaire

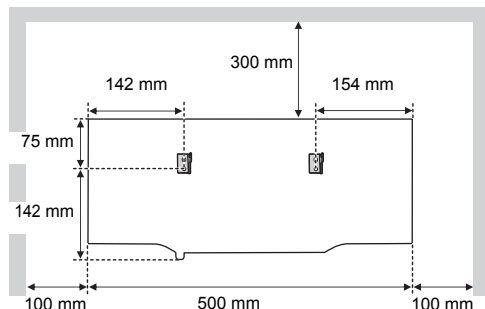

5 Fixez le support de montage mural sur les deux cotés du mur à l'aide de deux vis (non fournies).

- Utilisez un niveau pour vous assurer que les deux supports de montage muraux sont à niveau.

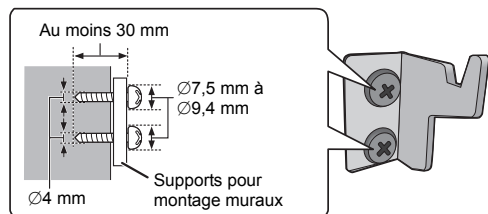

6 Accrochez l'appareil solidement sur les supports de montage muraux en utilisant vos deux mains.

- Branchez l'antenne et le cordon d'alimentation secteur à l'appareil avant l'accrocher au mur. (→ 5)
- Après avoir accroché l'appareil, retirez votre main avec précaution pour vérifier que l'appareil est solidement accroché aux supports de montage muraux.

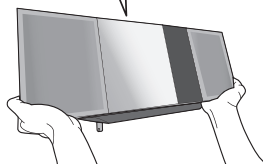
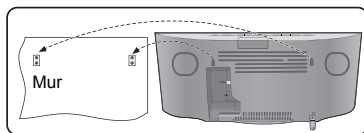

7 Vissez la vis de fixation du support de sécurité (non fournie) pour sécuriser le support sur le mur.

- Référez-vous à l'étape 5 pour les exigences avant le vissage.

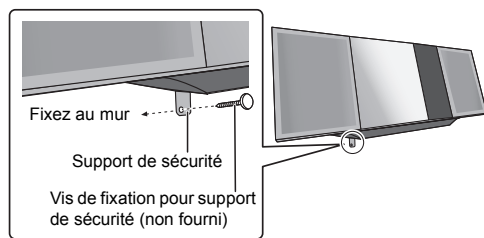

8 Attachez la cordelette de prévention des chutes (non fournie) au mur.

- Assurez-vous que le jeu de la cordelette n'est pas trop lâche.

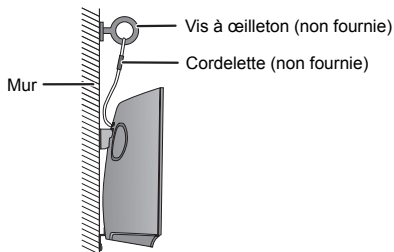

Caractéristiques

■ GÉNÉRALITÉS

Consommation d'énergie	26 W
Consommation d'énergie en mode veille*1, 2	Environ 0,2 W
(Lorsque "BLUETOOTH STANDBY" est "ON")*2	Environ 0,3 W
Alimentation électrique	SECTEUR 220 V à 240 V, 50 Hz

Dimensions (L×H×P)

500 mm×205 mm×92 mm

Masse

Environ 2,5 kg

Plage de température en fonctionnement

0 °C à +40 °C

Plage d'humidité de fonctionnement

35 % à 80 % d'humidité relative (sans condensation)

■ SECTION AMPLIFICATEUR

Puissance de sortie

Puissance du mode de sortie stéréo RMS

Canal avant (deux canaux entraînés)

20 W par canal (8 Ω), 1 kHz, Distortion
Harmonique Totale 10 %

Puissance du mode stéréo RMS totale

40 W

■ SECTION TUNER

Préréglage de la mémoire (mémorisation)

30 stations FM

Modulation de fréquence (FM)

Gamme de fréquence

87,50 MHz à 108,00 MHz (étape 50 kHz)

Bornes d'antenne

75 Ω (asymétrique)

■ SECTION DISQUE

Disque pris en charge (8 cm ou 12 cm)

CD, CD-R/RW (CD-DA, MP3*3)

Capteur

Longueur d'onde

790 nm (CD)

■ SECTION SYSTÈME ENCEINTE

Haut-parleur(s)

Gamme étendue

6,5 cm Type Conique×1 par canal

Radiateur passif

8 cm×2 par canal

Impédance

8 Ω

■ SECTION CONNECTEUR

Port USB

DC OUT 5 V 1,5 A

Le standard USB

USB 2.0 Full Speed

Format de fichiers pris en charge

MP3 (*.mp3)

Les systèmes de fichier du périphérique USB

FAT12, FAT16, FAT32

AUX IN

Stéréo, jack 3,5 mm

■ SECTION BLUETOOTH

Version

Bluetooth® Ver.2.1+EDR

Classe

Classe 2

Profils pris en charge

A2DP, AVRCP

Fréquence de commande

Bande FH-SS 2,4 GHz

Distance de commande

10 m Ligne de mire



- Ces caractéristiques peuvent être soumises à des changements sans avis préalable.
- La masse et les dimensions sont approximatives.
- La distorsion harmonique totale est mesurée à l'aide d'un analyseur de spectre numérique.

*1: "BLUETOOTH STANDBY" est sur "OFF".

*2: Aucun dispositif n'est raccordé au port USB avant le passage en mode veille.

*3: MPEG-1 Layer 3, MPEG-2 Layer 3

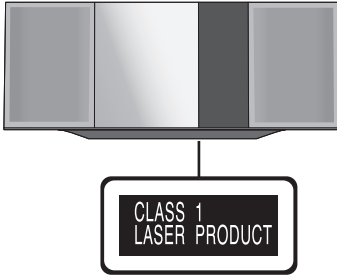

Manufactured by: Panasonic Corporation
Kadoma, Osaka, Japan
Importer for Europe: Panasonic Marketing Europe GmbH
Panasonic Testing Centre
Winsbergring 15, 22525 Hamburg, Germany



Panasonic Corporation
Web Site: <http://panasonic.net>

