

**Operating Instructions  
Bedienungsanleitung  
Instructions d'utilisation  
Istruzioni per l'uso  
Gebruiksaanwijzing  
Manual de instrucciones  
Brugsvejledning  
Driftsföreskrifter  
Bruksanvisning  
Käyttöohjeet**

# Panasonic

**Cordless Drill & Driver/Cordless Hammer Drill & Driver  
Akku-Bohrschrauber/Akku-Schlagbohrschrauber  
Perceuse-visseuse sans fil/Perceuse à percussion-visseuse sans fil  
Trapano avvitatore cordless/Trapano avvitatore cordless a percussione  
Snoerloze schroef-boormachine/Snoerloze slagschroef-boormachine  
Destornillador y taladro sin cables/Destornillador y taladro percutor sin cables  
Akku bor & skruetrækker/Akku hammerbor & skruetrækker  
Sladdlös skruvdragare & bormaskin/slagbormmaskin  
Ledningløs drill og skrutrekker/Ledningløs slagdrill og skrutrekker  
Ladattava pora & ruuvinväännin/ladattava vasaraporapora & ruuvinväännin**

**Model No: EY7442/EY7450/EY7950**

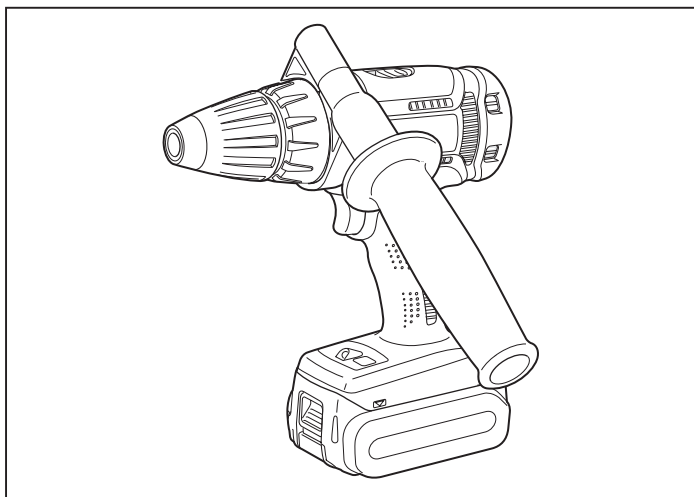

Before operating this unit, please read these instructions completely and save this manual for future use.

Vor Inbetriebnahme des Gerätes die Betriebsanleitung bitte gründlich durchlesen und diese Broschüre zum späteren Nachschlagen sorgfältig aufbewahren.

Lire entièrement les instructions suivantes avant de faire fonctionner l'appareil et conserver ce mode d'emploi à des fins de consultation ultérieure.

Prima di usare questa unità, leggere completamente queste istruzioni e conservare il manuale per usi futuri.

Lees deze gebruiksaanwijzing aandachtig door voor u het apparaat in gebruik neemt en bewaar de gebruiksaanwijzing voor eventuele naslag.

Antes de usar este aparato por primera vez, lea todas las instrucciones de este manual y guarde el manual para poderlo consultar en el futuro.

Gennemlæs denne betjeningsvejledning før brugen og gem den til fremtidig brug.

Läs igenom hela bruksanvisningen innan verktyget tas i bruk. Spara bruksanvisningen för senare användning.

Før enheten tas i bruk, vennligst les disse alle anvisningene og oppbevar deretter bruksanvisningen for senere bruk.

Lue ohjeet huolella ennen laitteen käyttöönottoa ja säilytä tämä käyttöohje tallessa tulevaa tarvetta varten.

**Index/Index/Index/Indice/Index/Indice/Indeks/Index/Indeks/Hakemisto**

English:	Page	5	Español:	Página	60
Deutsch:	Seite	17	Dansk:	Side	71
Français:	Page	28	Svenska:	Sid	81
Italiano:	Pagina	39	Norsk:	Side	91
Nederlands:	Bladzijde	49	Suomi:	Sivu	101

**FUNCTIONAL DESCRIPTION  
 FUNKTIONSBESCHREIBUNG  
 DESCRIPTION DES FONCTIONS  
 DESCRIZIONE DELLE FUNZIONI  
 FUNCTIEBESCHRIJVING  
 DESCRIPCIÓN FUNCIONAL  
 FUNKTIONSBESKRIVELSE  
 FUNKTIONSBESKRIVNING  
 FUNKSJONSBESKRIVELSE  
 TOIMINTAKUVAUS**

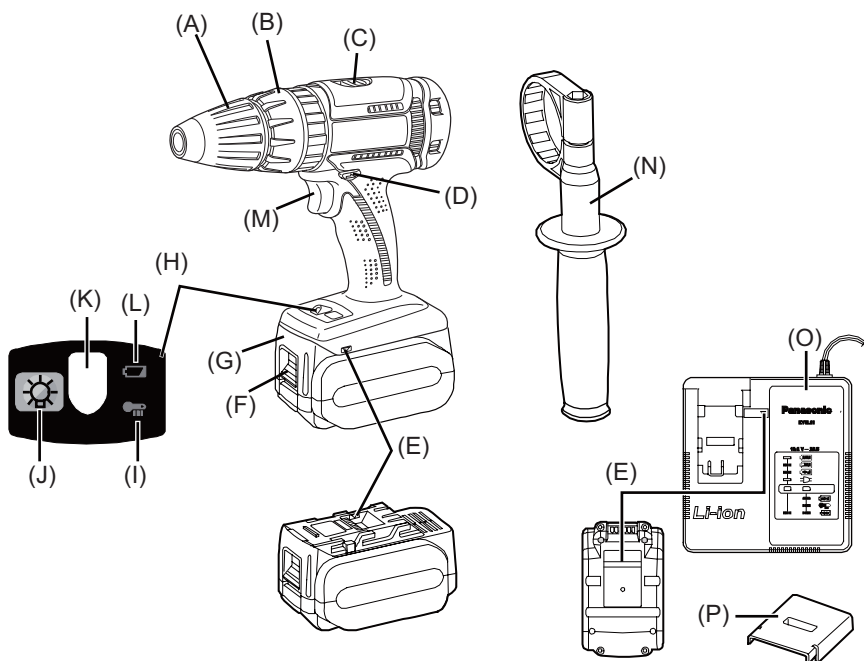

(A)	Keyless drill chuck Schlüsselloses Bohrfutter Mandrin porte-foret sans fil Mandrino autoserrante Boorkop zonder sleutel Mandril sin llave Nøglefri borepatron Nyckellös borrchuck Nøkkelfri drillchuck Avaimeton poran kiinnityslaite	(B)	Clutch handle Kupplungsring Poignée de l'embrayage Impugnatura frizione Koppelingshandgreep Mango de embrague Koblinghåndtag Kopplingshandtag Koblingshåndtak Kytkimen kahva
(C)	Speed selector switch Bereichsschalter Interrupteur de sélection de vitesse Regolatore di velocità Snelheidskeuzeschakelaar Interruptor selector de velocidad Hastighedsvælger Hastighetsomkopplare Hastighetskontroll Nopeuden valintakytkin	(D)	Forward/Reverse lever Rechts/Linkslauf Schalter Levier d'inversion marche avant-marche arrière Leva di avanzamento/inversione Voorwaarts/achterwaarts-hendel Palanca de avance/inversión Greb til fortlæns/baglæns retning Riktningssomkopplare Forover/Revers bryter Eteenpäin/taaksepäin vipu
(E)	Alignment marks Ausrichtmarkierungen Marques d'alignement Marcature allineamento Uitlijntekens Marcas de alineación Flugtemærker Anpassningsmärken Opprettingsmerke Sovitusmerkit	(F)	Battery pack release button Akku-Entriegelungsknopf Bouton de libération de batterie autonome Tasto di rilascio pacco batteria Accu-ontgrendeltoets Botón de liberación de batería Udløserknap til batteripakning Frigöringsknapp för batteri Utløserknapp for batteripakke Akkupaketin irrotuspainike
(G)	Battery pack Akku Batterie autonome Pacco batteria Accu Batería Batteripakning Batteri Batteripakke Akku	(H)	Control panel Bedienfeld Panneau de commande Pannello di controllo Bedieningspaneel Panel de controle Kontrolpanel Kontrollpanel Kontrollpanel Säätöpaneeli
(I)	Overheat warning lamp Überhitzungs-Warnlampe Témoin d'avertissement de surchauffe Spia avvertenza surriscaldamento Oververhitting-waarschuwingslampje Luz de advertencia de sobrecalentamiento Advarselslamp til overophedning Varningslampa för överhettning Varsellampe for overoppheting Ylikuumenemisen varoituslamppu	(J)	LED light on/off button LED-Leuchten-EIN/AUS-Taste Bouton Marche/Arrêt de la lumière DEL Tasto di accensione e spegnimento della luce LED Aan/uit-toets (ON/OFF) voor LED-lampje Botón ON/OFF de luz LED TÆND/SLUK-knap til LED-lys Strömbrytare för LED-ljus PÅ/AV-knapp for LED-lys LED-valon kytkin/katkaisupainike
(K)	LED light LED-Leuchte Lumière DEL Luce LED LED-lampje Luz indicadora LED-lys LED-ljus LED-lys LED-valo	(L)	Battery low warning lamp Akkuladungs-Warnlampe Témoin d'avertissement de batterie basse Spia avvertenza batteria scarica Waarschuwingslampje voor lage accuspanning Luz de aviso de baja carga de batería Advarselslampes batterieffekt lav Varningslampa för svagt batteri Varsellampe for at batteriet er for lavt Alhaisen akkujännitteiden varoituslamppu

(M)	Variable speed control trigger Betriebsschalter Gâchette de commande de vitesse Grilletto di controllo velocità variabile Startschakelaar variabele snelheid Disparador del control de velocidad variable Kontroludløser for variabel hastighed Steglös varvtalsreglerare Hovedbryter, trinnløs Nopeudensääätökytkin	(N)	Support handle Zusatzgriff Manche de support Maniglia di sostegno Steungreep Mango de soporte Hjælpehåndtag Stödhandtag Støttehåndtak Tukikahva
(O)	Battery charger Ladegerät Chargeur de batterie Caricabatterie Acculader Cargador de batería Batterioplader Batteriladdare Batterilader Akkulaturi	(P)	Battery pack cover Akkuabdeckung Couvercle de la batterie autonome Coperchio pacco batteria Accudeksel Cubierta de batería Akkuafdækning Batterilock Batteripakkedeksel Akun kansi



**Original instructions: English**  
**Translation of the original instructions:**  
**Other languages**

This tool, as a complete unit with a battery pack, satisfies appropriate IP Degrees of Protection based on the IEC regulations.

**Definition of IP code**

IP5X: Ingress of dust is not totally prevented, but dust shall not penetrate in a quantity to interfere with satisfactory operation of the tool or to impair safety (In case that the talcum powder under 75 µm intrudes inside the tool)

IPX6: Water projected in powerful jets against the tool from any direction shall have no harmful effects (In case that, with a nozzle of 12.5 mm inner diameter, approximately 100 L/min of normal temperature water is injected to the tool for 3 minutes from 3 meter distance)

**LIMITED WARRANTY**

The rating of IP56 qualifies this tool for the minimum impact of water or dust, but not for the assurance of performance in such conditions. See Safety and Operating Instructions for further details for proper operation.

**Read “the Safety Instructions” booklet and the following before using.**

**I. INTENDED USE**

**These tools can be used to tighten screws in clutch mode and to drill holes in wood and metal in drill mode. Additionally, model EY7950 can be used to drill holes in soft concrete and similar materials in hammer mode.**

**Read the Safety Instructions booklet and the following before using.**

**II. ADDITIONAL SAFETY RULES**

- 1) **Wear ear protectors.**  
Exposure to noise can cause hearing loss.
- 2) **Use auxiliary handle supplied with the tool.**  
Loss of control can cause personal injury.
- 3) **Hold power tools by insulated gripping surfaces when performing an operation where the cutting tool may contact hidden wiring;** contact with a “live” wire will make exposed metal parts of the tool “live” and shock the operator.
- 4) Wear a dust mask, if the work causes dust.
- 5) Be aware that this tool is always in an operating condition, since it does not have to be plugged into an electrical outlet.
- 6) When drilling or driving into walls, floors, etc., “live” electrical wires may be encountered. **DO NOT TOUCH THE CHUCK OR ANY FRONT METAL PARTS OF THE TOOL!** Hold the tool only by the plastic handle to prevent electric shock in case you drill or drive into a “live” wire.
- 7) If the bit becomes jammed, immediately turn the trigger switch off to prevent an overload, which can damage the battery pack or motor.  
Use reverse motion to loosen jammed bits.
- 8) Do NOT operate the Forward/Reverse lever when the trigger switch is on. The battery will discharge rapidly and damage to the unit may occur.
- 9) During charging, the charger may become slightly warm. This is normal. Do NOT charge the battery for a long period.

- 10) When storing or carrying the tool, set the Forward/Reverse lever to the center position (switch lock).
- 11) Do not strain the tool by holding the speed control trigger halfway (speed control mode) so that the motor stops.
- 12) Do not operate the speed selector switch (LOW-HIGH) while pulling on the speed control trigger. This can cause the rechargeable battery to wear quickly or damage the internal mechanism of the motor.

Symbol	Meaning
V	Volts
---	Direct current
n <sub>0</sub>	No load speed
...min <sup>-1</sup>	Revolutions or reciprocations per minutes
Ah	Electrical capacity of battery pack
	Forward rotation
	Reverse rotation
	Rotation with hammering
	Rotation only
	To reduce the risk of injury, user must read and understand instruction manual.
	For indoor use only.

**⚠ WARNING:**

- Do not use other than the Panasonic battery packs that are designed for use with this rechargeable tool.
- Panasonic is not responsible for any damage or accident caused by the use of the recycled battery pack and the counterfeit battery pack.
- Do not dispose of the battery pack in a fire, or expose it to excessive heat.
- Do not drive the likes of nails into the battery pack, subject it to shocks, dismantle it, or attempt to modify it.
- Do not allow metal objects to touch the battery pack terminals.
- Do not carry or store the battery pack in the same container as nails or similar metal objects.
- Do not charge the battery pack in a high-temperature location, such as next to a fire or in direct sunlight. Otherwise, the battery may over-heat, catch fire, or explode.
- Never use other than the dedicated charger to charge the battery pack. Otherwise, the battery may leak, overheat, or explode.
- After removing the battery pack from the tool or the charger, always reattach the pack cover. Otherwise, the battery contacts could be shorted, leading to a risk of fire.
- When the Battery Pack Has Deteriorated, Replace It with a New One.  
Continued use of a damaged battery pack may result in heat generation, ignition or battery rupture.

# III. ASSEMBLY

## Attaching or Removing Bit

### NOTE:

When attaching or removing a bit, disconnect battery pack from tool or place the switch in the center position (switch lock).

This tool is equipped with a keyless drill chuck.

### 1. Attachment

Insert the bit and turn the lock collar clockwise (looking from the front) to tighten firmly until it stops clicking.

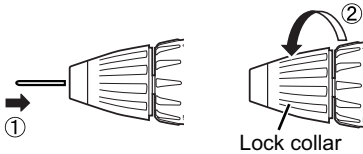

### 2. Removal

Turn the lock collar counterclockwise (looking from the front), then remove the bit.



### NOTE:

If excessive play occurs in the chuck, secure the drill in place and ① open the chuck jaws by turning the lock collar and ② tighten the screw (left-handed screw) with a screwdriver by turning it counterclockwise (viewed from the front).



## Attaching or Removing Battery Pack

- To connect the battery pack:  
Line up the alignment marks and attach the battery pack.
  - Slide the battery pack until it locks into position.

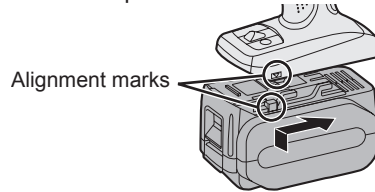

- To remove the battery pack:  
Pull the button from the front to release the battery pack.

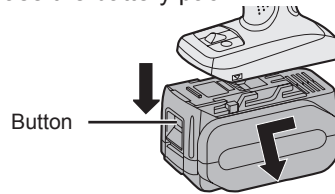

## Support handle

Place the support handle at your favorite position and tighten the handle securely.

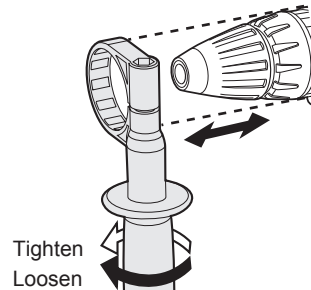

Always use the support handle to ensure operating safety.

## IV. OPERATION

### [Main Body]

#### Switch Operation

1. The speed increases with the amount of depression of the trigger. When beginning work, depress the trigger slightly to start the rotation slowly.
2. A feedback electronic controller is used to give a strong torque even in low speed.
3. The brake operates when the trigger is released and the motor stops immediately.

#### NOTE:

- When the brake operates, a braking sound may be heard. This is normal.
- Sparks from the motor brush may be visible through the body vent holes on the back of the tool during switching and braking due to the load imposed on the motor. This does not indicate a problem with the tool.

#### Switch and Forward/Reverse Lever Operation

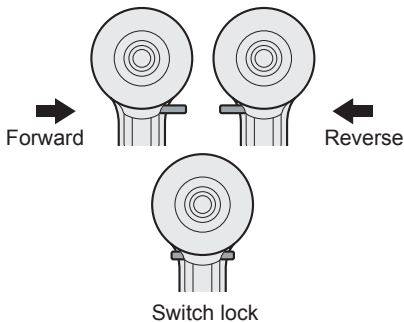

#### CAUTION:

To prevent damage, do not operate Forward/Reverse lever until the bit comes to a complete stop.

#### Forward Rotation Switch Operation

1. Push the lever for forward rotation.
2. Depress the trigger switch slightly to start the tool slowly.
3. The speed increases with the amount of depression of the trigger for efficient tightening of screws and drilling. The brake operates and the chuck stops immediately when the trigger is released.
4. After use, set the lever to its center position (switch lock).

#### Reverse Rotation Switch Operation

1. Push the lever for reverse rotation. Check the direction of rotation before use.
2. Depress the trigger switch slightly to start the tool slowly.
3. After use, set the lever to its center position (switch lock).

#### Clutch Torque Setting

Adjust the torque to one of the 18 clutch settings or "2" position (EY7442, EY7450).

Adjust the torque to one of the 18 clutch settings or "2", "↑" position (EY7950).

#### NOTE:

Always make sure to stop operation of the tool and disengage it from the work, when you select Hammering mode from Drilling mode or when you shift to Drilling mode from Hammering mode by rotating clutch handle.

## CAUTION:

Set the clutch setting at this mark (<1) before actual operation.

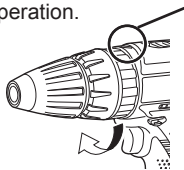

If the clutch handle cannot be set at "drilling" or "hammering" mode after drilling with clutch function, set the clutch handle at position 1 and operate the clutch for a second.

## Speed Selection

Choose a low or high speed to suit the use.



The more the variable speed control trigger is pulled, the higher the speed becomes.

## WARNING:

- Do not inhale any smoke emitted from the tool or battery pack as it may be harmful.

## CAUTION:

- Check the speed selector switch before use.
- Use at low speed when high torque is needed during operation. (Using at high speed when high torque is required may cause a motor breakdown.)
- Do not use the tool in a manner that causes the motor to lock up. Doing so may damage the tool and battery pack, resulting in smoke or fire.
- Do not operate the speed selector switch (LOW-HIGH) while pulling on the speed control trigger. This can cause the rechargeable battery to wear quickly or damage the internal mechanism of the motor.

\* See specifications for "MAXIMUM RECOMMENDED CAPACITIES".

## CAUTION:

- To prevent excessive temperature increase of the tool surface, do not operate the tool continuously using two or more battery packs. The tool needs cool-off time before switching to another pack.
- Do not close up vent holes on the sides of the body during operation. Otherwise, the machine function is adversely affected to cause a failure.
- Do NOT strain the tool (motor). This may cause damage to the unit.
- Use the tool in such a way as to prevent the air from the body vent holes from blowing directly onto your skin. Otherwise, you may get burned.

## Bit-locking Function

1. With the trigger switch not engaged and a screwdriver bit locked in place, the tool can be used as a manual screwdriver.

(EY7442: up to 36 N·m, 367kgf·cm, 319 in·lbs)

(EY7450, 7950: up to 40 N·m, 408kgf·cm, 353 in·lbs)

There will be a little play in the chuck, but this is not a malfunction.

2. This feature is handy for tightening screws that require more torque than the maximum torque of the driver (position 2 on the clutch), for confirming the tightness of a screw or to loosen an extremely tight screw.

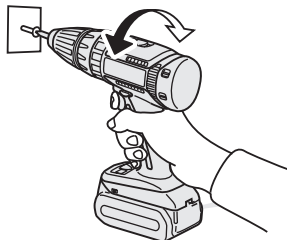

## Control Panel



## (1) LED light

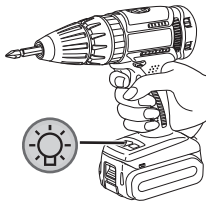

Before the use of LED light, always pull the power switch once.

Press  the LED light button.

The light illuminates with very low current, and it does not adversely affect the performance of the tool during use or its battery capacity.

### CAUTION:

- The built-in LED light is designed to illuminate the small work area temporarily.
- Do not use it as a substitute for a regular flashlight, since it does not have enough brightness.
- LED light turns off when the tool has not been used for 5 minutes.

**Caution:** DO NOT STARE INTO BEAM. Use of controls or adjustments or performance of procedures other than those specified herein may result in hazardous radiation exposure.

## (2) Overheat warning lamp

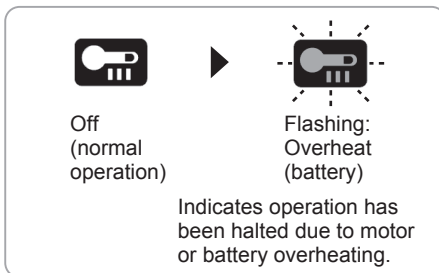

To protect the motor or battery, be sure to note the following when carrying out this operation.

- If the motor or battery becomes hot, the protection function will be activated and the motor or battery will stop operating. The overheat warning lamp on the control panel illuminates or flashes when this feature is active.

- If the overheating protection feature activates, allow the tool to cool thoroughly (at least 30 minutes). The tool is ready for use when the overheat warning lamp goes out.
- Avoid using the tool in a way that causes the overheating protection feature to activate repeatedly.
- If the tool is operated continuously under high-load conditions or if it is used in hot-temperature conditions (such as during summer), the overheating protection feature may activate frequently.
- If the tool is used in cold-temperature conditions (such as during winter) or if it is frequently stopped during use, the overheating protection feature may not activate.
- The performance of the EY9L42 deteriorates significantly at and below 10°C due to work conditions and other factors.

## (3) Battery low warning lamp

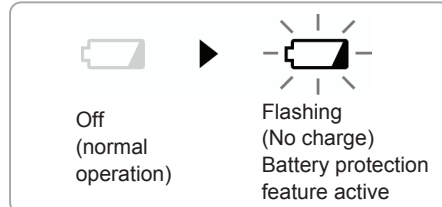

Excessive (complete) discharging of lithium ion batteries shortens their service life dramatically. The driver includes a battery protection feature designed to prevent excessive discharging of the battery pack.

- The battery protection feature activates immediately before the battery loses its charge, causing the battery low warning lamp to flash.
- If you notice the battery low warning lamp flashing, charge the battery pack immediately.

## [Battery Pack]

### For Appropriate Use of Battery pack

#### Li-ion Battery pack

- For optimum battery life, store the Li-ion battery pack following use without charging it.
- When charging the battery pack, confirm that the terminals on the battery charger are free of foreign substances such as dust and water etc. Clean the terminals before charging the battery pack if any foreign substances are found on the terminals.

The life of the battery pack terminals may be affected by foreign substances such as dust and water etc. during operation.

- When battery pack is not in use, keep it away from other metal objects like: paper clips, coins, keys, nails, screws, or other small metal objects that can make a connection from one terminal to another. Shorting the battery terminals together may cause sparks, burns or a fire.
- When operating the battery pack, make sure the work place is well ventilated.
- When the battery pack is removed from the main body of the tool, replace the battery pack cover immediately in order to prevent dust or dirt from contaminating the battery terminals and causing a short circuit.

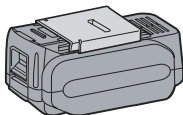

#### Battery Pack Life

The rechargeable batteries have a limited life. If the operation time becomes extremely short after recharging, replace the battery pack with a new one.

#### Battery Recycling

##### ATTENTION:

For environmental protection and recycling of materials, be sure that it is disposed of at an officially assigned location, if there is one in your country.

## [Battery Charger]

### Charging

#### Cautions

- If the temperature of the battery pack falls approximately below  $-10^{\circ}\text{C}$  ( $14^{\circ}\text{F}$ ), charging will automatically stop to prevent degradation of the battery.
- The ambient temperature range is between  $0^{\circ}\text{C}$  ( $32^{\circ}\text{F}$ ) and  $40^{\circ}\text{C}$  ( $104^{\circ}\text{F}$ ). If the battery pack is used when the battery temperature is below  $0^{\circ}\text{C}$  ( $32^{\circ}\text{F}$ ), the tool may fail to function properly.
- When charging a cool battery pack (below  $0^{\circ}\text{C}$  ( $32^{\circ}\text{F}$ )) in a warm place, leave the battery pack at the place and wait for more than one hour to warm up the battery to the level of the ambient temperature.
- Cool down the charger when charging more than two battery packs consecutively.
- Do not insert your fingers into contact hole, when holding charger or any other occasions.

To prevent the risk of fire or damage to the battery charger.

- Do not use power source from an engine generator.
- Do not cover vent holes on the charger and the battery pack.
- Unplug the charger when not in use.



## Li-ion Battery Pack

### NOTE:

Your battery pack is not fully charged at the time of purchase. Be sure to charge the battery before use.

### Battery charger

1. Plug the charger into the AC outlet.
2. Insert the battery pack firmly into the charger.
  1. Line up the alignment marks and place the battery onto the dock on the charger.
  2. Slide forward in the direction of the arrow.

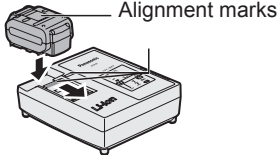

3. During charging, the charging lamp will be lit. When charging is completed, an internal electronic switch will automatically be triggered to prevent overcharging.
  - Charging will not start if the battery pack is warm (for example, immediately after heavy-duty operation). The orange standby lamp will be flashing until the battery cools down. Charging will then begin automatically.

4. The charge lamp (green) will flash slowly once the battery is approximately 80% charged.
5. When charging is completed, the charging lamp in green color will turn off.
6. If the temperature of the battery pack is 0°C or less, charging takes longer to fully charge the battery pack than the standard charging time. Even when the battery is fully charged, it will have approximately 50% of the power of a fully charged battery at normal operating temperature.
7. Consult an authorized dealer if the charging lamp (green) does not turn off.
8. If a fully charged battery pack is inserted into the charger again, the charging lamp lights up. After several minutes, the charging lamp in green color will turn off.
9. Remove the battery pack while the battery pack release button is held up.

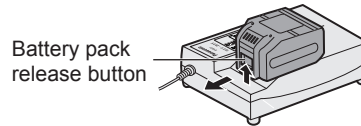



# LAMP INDICATIONS

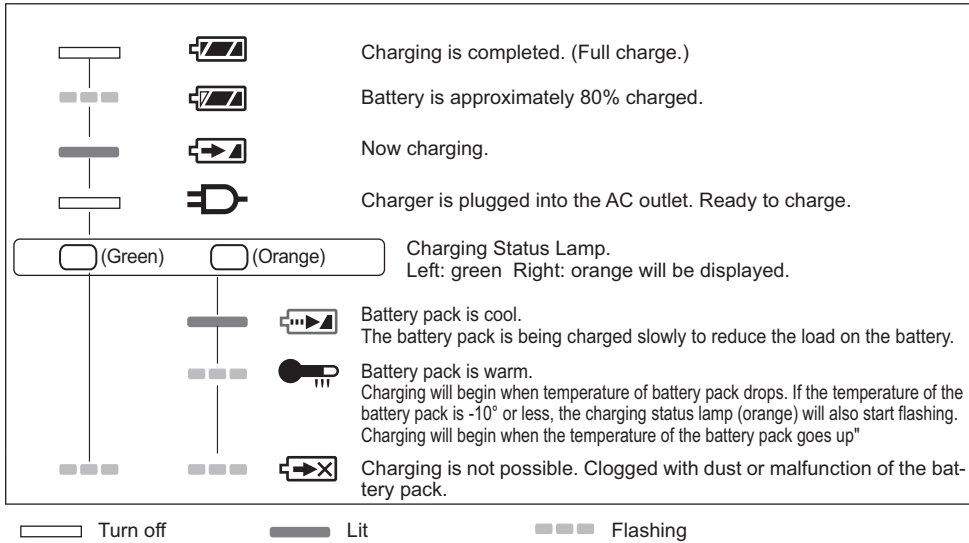

## Information for Users on Collection and Disposal of Old Equipment and used Batteries



These symbols on the products, packaging, and/or accompanying documents mean that used electrical and electronic products and batteries should not be mixed with general household waste.



For proper treatment, recovery and recycling of old products and used batteries, please take them to applicable collection points, in accordance with your national legislation and the Directives 2002/96/EC and 2006/66/EC.



By disposing of these products and batteries correctly, you will help to save valuable resources and prevent any potential negative effects on human health and the environment which could otherwise arise from inappropriate waste handling.



For more information about collection and recycling of old products and batteries, please contact your local municipality, your waste disposal service or the point of sale where you purchased the items.

Cd

Penalties may be applicable for incorrect disposal of this waste, in accordance with national legislation.

## For business users in the European Union

If you wish to discard electrical and electronic equipment, please contact your dealer or supplier for further information.

## [Information on Disposal in other Countries outside the European Union]

These symbols are only valid in the European Union. If you wish to discard these items, please contact your local authorities or dealer and ask for the correct method of disposal.

## Note for the battery symbol (bottom two symbol examples):

This symbol might be used in combination with a chemical symbol. In this case it complies with the requirement set by the Directive for the chemical involved.

## V. MAINTENANCE

- Use only a dry, soft cloth for wiping the unit. Do not use a damp cloth, thinner, benzine, or other volatile solvents for cleaning.
- In the event that the inside of the tool or battery pack is exposed to water, drain and allow to dry as soon as possible. Carefully remove any dust or iron filings that collect inside the tool. If you experience any problems operating the tool, consult with a repair shop.

## VI. ACCESSORIES

Use only bits suitable for size of drill's chuck.

## VII. APPENDIX MAXIMUM RECOMMENDED CAPACITIES

	Model	EY7442	EY7450	EY7950
Screw driving	Machine screw		M8	
	Wood screw		ø 10 mm or ø 6.8 mm	
Drilling	Self-drilling screw		ø 6 mm	
	For Wood		ø 36 mm	
	For Metal		ø 13 mm	
	For Masonry		ø 13 mm	

# VIII. SPECIFICATIONS

## MAIN UNIT

Model	EY7442	EY7450	EY7950
Motor voltage	14.4 V	18 V	
No load speed	Low	0 – 410 min <sup>-1</sup>	0 – 430 min <sup>-1</sup>
	High	0 – 1530 min <sup>-1</sup>	0 – 1650 min <sup>-1</sup>
Blows Rate Per Minute	Low	—	1800 – 7740 min <sup>-1</sup>
	High	—	6840 – 29700 min <sup>-1</sup>
Chuck capacity	ø 1.5 mm – ø 13 mm (1/16 – 1/2)		
Clutch torque	Approx 1.0 N·m – 6.9 N·m		
Overall length	218 mm (8-9/16")	218 mm (8-9/16")	235 mm (9-1/4")
Weight (with battery pack)	2.05 kg (4.5 lbs)	2.15 kg (4.7 lbs)	2.3 kg (5.0 lbs)

## BATTERY PACK

Model	EY9L41	EY9L42	EY9L44	EY9L50
Storage battery	Li-ion			
Battery voltage	14.4V DC (3.6V X 4 cells)		14.4V DC (3.6V X 8 cells)	18V DC (3.6V X 10 cells)

## BATTERY CHARGER

Model	EY0L81			
Electrical rating	See the rating plate on the bottom of the charger.			
Charging time	EY9L41	EY9L42	EY9L44	EY9L50
	Usable:45min Full:60 min	Usable:30min Full:35 min	Usable:50 min Full:65 min	

**NOTE:** This chart may include models that are not available in your area.  
Please refer to the latest general catalogue.

**NOTE:** For the dealer name and address, please see the included warranty card.

ONLY FOR U. K.



## IX. ELECTRICAL PLUG INFOR- MATION

### FOR YOUR SAFETY PLEASE READ THE FOLLOWING TEXT CAREFULLY

This appliance is supplied with a moulded three pin mains plug for your safety and convenience.

A 5 amp fuse is fitted in this plug.

Should the fuse need to be replaced please ensure that the replacement fuse has a rating of 5 amp and that it is approved by ASTA or BSI to BS1362.

Check for the ASTA mark  or the BSI mark  on the body of the fuse.

If the plug contains a removable fuse cover you must ensure that it is refitted when the fuse is replaced.

If you lose the fuse cover the plug must not be used until a replacement cover is obtained.

A replacement fuse cover can be purchased from your local Panasonic Dealer.

IF THE FITTED MOULDED PLUG IS UNSUITABLE FOR THE SOCKET OUTLET IN YOUR HOME THEN THE FUSE SHOULD BE REMOVED AND THE PLUG CUT OFF AND DISPOSED OF SAFELY.

THERE IS A DANGER OF SEVERE ELECTRICAL SHOCK IF THE CUT OFF PLUG IS INSERTED INTO ANY 13 AMP SOCKET.

If a new plug is to be fitted please observe the wiring code as shown below.

If in any doubt please consult a qualified electrician.

### IMPORTANT:

The wires in this mains lead are coloured in accordance with the following code:

Blue: Neutral

Brown: Live

As the colours of the wire in the mains lead of this appliance may not correspond with the coloured markings identifying the terminals in your plug, proceed as follows.

The wire which is coloured BLUE must be connected to the terminal in the plug which is marked with the letter N or coloured BLACK.

The wire which is coloured BROWN must be connected to the terminal in the plug which is marked with the letter L or coloured RED.

Under no circumstances should either of these wires be connected to the earth terminal of the three pin plug, marked with the letter E or the Earth Symbol .

**How to replace the fuse:** Open the fuse compartment with a screwdriver and replace the fuse and fuse cover if it is removable.

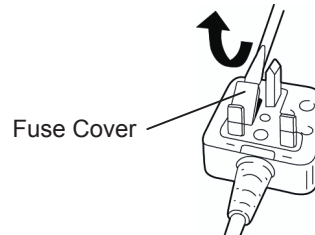

**Original-Anleitung: Englisch**  
**Übersetzung der Original-Anleitung:**  
**Andere Sprachen**

Dieses Werkzeug, als komplette Einheit mit einem Akku, erfüllt die entsprechenden IP-Schutzgrade auf der Basis der IEC-Vorschriften.

### **Definition des IP-Codes**

IP5X: Staubeintritt wird nicht vollständig verhütet, aber Staub darf nicht in einer Menge eindringen, die den zufrieden stellenden Betrieb des Werkzeugs beeinträchtigt oder die Sicherheit gefährdet (Für den Fall, dass Talkumpuder unter 75 µm in das Werkzeug eindringt).

IPX6: Wasser, das durch kräftige Düsen aus allen Richtungen gegen das Werkzeug gespritzt wird, darf keine schädlichen Auswirkungen haben (Für den Fall, dass eine Wassermenge von ca. 100 L/min mit normaler Temperatur aus 3 m Entfernung 3 Minuten lang durch eine Düse von 12,5 mm Innendurchmesser in das Werkzeug injiziert wird).

### **EINGESCHRÄNKTE GARANTIE**

Die Schutzart IP56 qualifiziert diese Maschine für minimale Auswirkung von Wasser oder Staub, aber nicht für die Zusicherung der Leistung unter solchen Bedingungen. Weitere Einzelheiten zur Funktionstüchtigkeit finden Sie in den Sicherheits- und Gebrauchsanweisungen.

**Lesen Sie bitte vor der ersten Inbetriebnahme dieses Gerätes das separate Handbuch „Sicherheitsmaßnahmen“ sorgfältig durch.**

## **I. BESTIMMUNGSGEMÄSSE VERWENDUNG DER MASCHINE**









**Diese Werkzeuge können zum Festziehen der Schrauben im Kupplungsmodus und zum Bohren von Löchern in Holz und Metall im Bohrmodus verwendet werden. Mit dem Modell EY7950 lassen sich außerdem im Hammermodus Löcher in weichen Beton oder ähnliche Materialien bohren.**

**Lesen Sie bitte vor der ersten Inbetriebnahme dieses Gerätes das separate Handbuch „Sicherheitsmaßnahmen“ sorgfältig durch.**

## **II. WEITERE WICHTIGE SICHERHEITSREGELN**

- 1) **Geeigneten Gehörschutz tragen.** Lärmeinwirkung kann zu Gehörverlust führen.
- 2) **Verwenden Sie den mit dem Werkzeug gelieferten Zusatzgriff.** Verlust der Kontrolle kann Verletzungen verursachen.
- 3) **Halten Sie Elektrowerkzeuge an den isolierten Griffflächen, wenn Sie eine Arbeit durchführen, bei der die Maschine auf verborgene Kabel treffen könnte;** bei Kontakt mit stromführenden Kabeln werden die freiliegenden Metallteile der Maschine ebenfalls stromführend und der Benutzer erleidet einen elektrischen Schlag.
- 4) Tragen Sie eine Staubmaske, falls bei der Arbeit Staub anfällt.
- 5) Denken Sie daran, dass das Werkzeug ständig betriebsbereit ist, da es nicht an die Steckdose angeschlossen werden muss.
- 6) Beim Bohren oder Schrauben in Wände, Fußböden usw. können stromführende Kabel berührt werden. **DAHER NIE DAS SCHNELLSPANNFUTTER ODER ANDERE VORDERE METALLTEILE BERÜHREN!** Das Werkzeug beim Schrauben nur am Kunststoffgriff halten, um in solchen Fällen vor elektrischen Schlägen geschützt zu sein.
- 7) Falls das Bit stecken bleibt, lassen Sie sofort den Elektronikschalter los, um eine Überlastung zu verhüten, die den Akku oder Motor beschädigen kann. Verwenden Sie die Rückwärtsdrehung, um klemmende Bits zu lösen.
- 8) Betätigen Sie den Rechts-/Linkslauf-Umschalthebel NICHT, wenn der Hauptschalter eingeschaltet ist. Der Akku entlädt sich sonst schnell, und das Gerät kann beschädigt werden.
- 9) Beim Aufladen kann sich das Ladegerät etwas erhitzen. Dies ist normal. Den Akku daher NICHT über lange Zeit aufladen.

- 10) Stellen Sie den Rechts-/Linkslauf-Umschalthebel zum Lagern oder Tragen des Werkzeugs auf die Mittenstellung (Schaltersperre).
- 11) Belasten Sie das Werkzeug nicht, indem Sie den Elektronikschalter halb gedrückt halten (Drehzahlregelmodus), sodass der Motor stehen bleibt.
- 12) Verstellen Sie den Drehzahl-Wahlschalter (LOW-HIGH) nicht, während Sie den Elektronikschalter betätigen. Dies kann zu schneller Abnutzung der wiederaufladbaren Batterie oder zu einer Beschädigung des internen Motormechanismus führen.

Symbol	Bedeutung
V	Volt
===	Gleichstrom
$n_0$	Leerlaufdrehzahl
$\dots \text{min}^{-1}$	Drehzahl oder Hubzahl pro Minute
Ah	Akkukapazität in Ampere Stunden
	Rechtslauf
	Linkslauf
	Schlagbohren
	Bohren
  	Zur Verminderung der Verletzungsgefahr muss die Bedienungsanleitung gründlich gelesen werden.
	Nur für Inneneinsatz.

### **WARNUNG:**

- Bitte verwenden Sie für dieses wiederaufladbare Gerät nur die von Panasonic vorgesehenen Akkus.
- Panasonic übernimmt keine Verantwortung für etwaige Schäden oder Unfälle, die durch den Gebrauch von recycelten und gefälschten Akkus verursacht werden.
- Entsorgen Sie diesen Akku niemals im Feuer und setzen Sie ihn keinesfalls starker Hitze aus.
- Versuchen Sie niemals, Gegenstände wie Nägel in den Akku zu schlagen, dies könnte zu einem elektrischen Schlag führen. Sehen Sie außerdem davon ab, den Akku zu zerlegen oder zu verändern.
- Achten Sie darauf, dass keine metallischen Gegenstände mit den Anschlüssen des Akkus in Verbindung kommen.
- Der Akku darf nicht im selben Behälter wie Nägel oder ähnliche metallische Gegenstände transportiert oder gelagert werden.
- Laden Sie den Akku niemals an einem Ort mit hoher Temperatur, beispielsweise neben einem Feuer oder direkter Sonneneinstrahlung. Andernfalls kann dies zu Überhitzung, einem Brand oder einer Explosion führen.
- Laden Sie den Akku ausschließlich mit dem dafür vorgesehenen Ladegerät. Andernfalls kann dies zu einem Auslaufen des Akkus, einem Brand oder einer Explosion führen.
- Nachdem Sie den Akku von der Maschine oder dem Ladegerät abgenommen haben, bringen Sie stets die Akkuabdeckung wieder an. Andernfalls könnten die Akkukontakte kurzgeschlossen werden, was zu einem Brand führen kann.
- Wenn der Akku schwach geworden ist, ersetzen Sie ihn durch einen neuen.  
Fortgesetzter Gebrauch eines beschädigten Akkus kann zu Wärmeerzeugung, Entzündung oder Bruch führen.

# III. BAUGRUPPE

## Anbringen oder Abnehmen des Bits

### HINWEIS:

Trennen Sie vor dem Anbringen oder Abnehmen eines Bits den Akku vom Werkzeug ab, oder stellen Sie den Elektronikschalter auf die Mittelstellung (Schaltersperre).

Dieses Werkzeug ist mit einem schlüssellosen Bohrfutter ausgestattet.

### 1. Anbringen

Das Bit einführen, und den Knebelring zum Anziehen im Uhrzeigersinn drehen (von vorn gesehen), bis das Klicken aufhört.

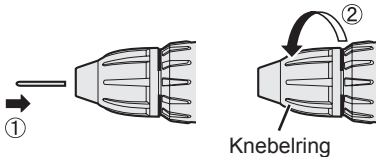

### 2. Abnehmen

Den Knebelring entgegen dem Uhrzeigersinn drehen (von vorn gesehen), dann das Bit abnehmen.



### HINWEIS:

Wenn starkes Spiel im Futter auftritt, den Bohrer sichern, dann ① die Futterklauen durch Drehen der Sperrhülse öffnen und ② die Schraube (Linksgewinde) durch Drehen entgegen dem Uhrzeigersinn (von vorn gesehen) mit einem Schraubenzieher anziehen.



## Anbringen oder Abnehmen des Akkus

1. Zum Anschließen des Akkus:  
Die Ausrichtmarkierungen aufeinander ausrichten, und den Akku anbringen.  
• Den Akku einschieben, bis er einrastet.

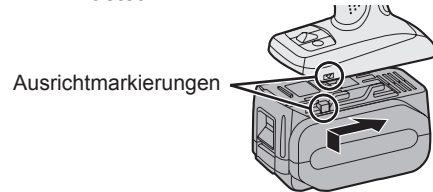

2. Zum Entfernen des Akkus:  
Zum Abnehmen des Akkus am Knopf an der Vorderseite ziehen.

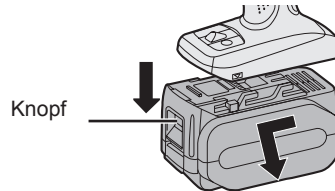

## Zusatzgriff

Bringen Sie den Zusatzgriff an Ihrer bevorzugten Position an, und ziehen Sie den Griff fest an.

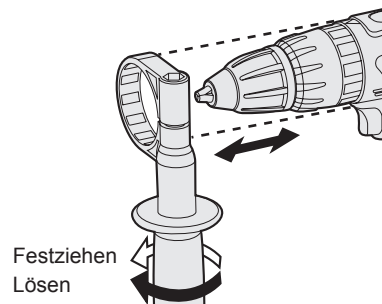

Benutzen Sie stets den Stützgriff, um die Betriebssicherheit zu gewährleisten.

# IV. BETRIEB

## [Hauptteil]

### Schalterfunktion

1. Die Drehzahl erhöht sich, je stärker der Elektronikschalter gedrückt wird. Drücken Sie den Elektronikschalter zu Beginn der Arbeit nur leicht, um mit langsamer Drehung zu beginnen.
2. Ein elektronischer Feedback-Controller wird verwendet, um auch bei niedriger Drehzahl ein starkes Drehmoment zu erhalten.
3. Beim Loslassen des Elektronikschalters wird die Bremse betätigt und der Motor sofort angehalten.

#### HINWEIS:

- Bei der Betätigung der Bremse kann ein Bremsgeräusch hörbar sein. Dies ist normal.
- Beim Umschalten und Bremsen können wegen der auf den Motor ausgeübten Belastung Funken von der Motorbürste durch die Ventilationsöffnungen im Gehäuse auf der Rückseite der Maschine sichtbar sein. Dies ist kein Anzeichen für eine Störung der Maschine.

### Umschalten und Betätigung des Rechts-/Linkslauf-Umschalthebels

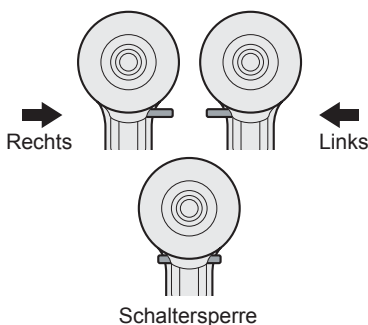

#### VORSICHT:

Nicht den Rechts-/Linkslauf- Umschalthebel betätigen, bevor der Bit vollständig zur Ruhe gekommen ist, um Schäden zu verhindern.



### Rechtslauf – Schalterbetätigung

1. Für Rechtslauf den Hebel drücken.
2. Drücken Sie den Schalter leicht, um das Werkzeug langsam zu starten.
3. Die Drehzahl nimmt zu, je stärker der Elektronikschalter gedrückt wird, um effizientes Anziehen von Schrauben und Bohren zu ermöglichen. Beim Loslassen des Schalters wird die Bremse betätigt und das Futter sofort angehalten.
4. Nach der Verwendung den Hebel auf die Mitten-position zurückstellen (Schaltersperre).

### Linkslauf – Schalterbetätigung

1. Für Linkslauf den Hebel drücken. Die Drehrichtung vor dem Betrieb prüfen.
2. Drücken Sie den Schalter leicht, um das Werkzeug langsam zu starten.
3. Nach der Verwendung den Hebel auf die Mitten-position zurückstellen (Schaltersperre).

### Einstellung des Kupplungs-drehmoments

Stellen Sie das Drehmoment auf eine der 18 Kupplungsstufen oder die Position „“ ein (EY7442, EY7450).  
Stellen Sie das Drehmoment auf eine der 18 Kupplungsstufen oder die Position „“, “, ein (EY7950).

#### HINWEIS:

Schalten Sie stets die Maschine aus und nehmen Sie sie vom Werkstück ab, wenn Sie durch Drehen des Kupplungsgriffs vom Bohrmodus auf den Schlagbohrmodus oder umgekehrt umschalten.



## VORSICHT:

Stellen Sie die Kupplungseinstellung vor dem tatsächlichen Betrieb auf dieses Zeichen (◁).

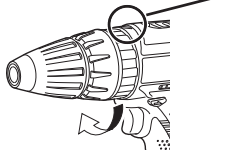

- ① Wenn der Kupplungsgriff nach dem Bohren mit Kupplungsfunktion nicht auf den Modus „Bohren“ oder „Hämmern“ eingestellt werden kann, stellen Sie den Kupplungsgriff auf Position 1, und betreiben Sie die Kupplung eine Sekunde lang.

## Wahl der Drehzahl

Wählen Sie je nach der Arbeit eine niedrige oder hohe Drehzahl.



Je weiter der stufenlose Elektronikschalter hineingedrückt wird, desto höher wird die Drehzahl.

## WARNUNG:

- Atmen Sie keinen Rauch ein, der von der Maschine oder dem Akku abgegeben wird, weil er gesundheitsschädlich sein kann.

## VORSICHT:

- Überprüfen Sie den Drehzahl-Wahlschalter vor Gebrauch.
- Verwenden Sie eine niedrige Drehzahl, wenn eine große Kraft bei der Arbeit erforderlich ist. (Die Verwendung einer hohen Drehzahl bei Ausübung einer großen Kraft kann zu einer Beschädigung des Motors führen.)
- Verwenden Sie das Werkzeug nie so, dass der Motor arretiert wird.

Anderenfalls kann das Werkzeug oder Akkupack beschädigt werden, und es kann zu Rauchentwicklung oder einem Brand kommen.

- Verstellen Sie den Drehzahl-Wahlschalter (LOW-HIGH) nicht, während Sie den Elektronikschalter betätigen. Dies kann zu schneller Abnutzung der wiederaufladbaren Batterie oder zu einer Beschädigung des internen Motormechanismus führen.

\* Siehe die technischen Daten für „MAXIMAL ZULÄSSIGE KAPAZITÄTEN“.

## VORSICHT:

- Um übermäßigen Temperaturanstieg der Werkzeugoberfläche zu vermeiden, sollte das Werkzeug nicht kontinuierlich mit zwei oder mehr Akkus betrieben werden. Das Werkzeug muss vor dem Akkuwechsel abkühlen.
- Blockieren Sie nicht die Ventilationsöffnungen an den Seiten des Gehäuses während des Betriebs. Anderenfalls wird die Maschinenfunktion beeinträchtigt, was zu einem Ausfall führen kann.

- Belasten Sie das Werkzeug (den Motor) NICHT übermäßig. Es kann sonst zu einer Beschädigung der Maschine kommen.
- Halten Sie die Maschine so, dass die Abluft von den Ventilationsöffnungen im Gehäuse nicht direkt auf Ihre Haut bläst. Anderenfalls können Sie sich verbrennen.

## Bitverriegelungsfunktion

1. Wenn der Elektronikschalter bei eingesetztem Schraubendreherbit ausgerückt ist, kann das Werkzeug wie ein manueller Schraubendreher verwendet werden (bis zu 40 N·m, 408 kgf·cm, 353 in-lbs). Es kann etwas Spiel im Futter vorhanden sein, was jedoch keine Funktionsstörung ist.

2. Dieses Merkmal ist praktisch, um Schrauben anzuziehen, die ein höheres Drehmoment als das maximale Drehmoment des Schraubers benötigen (Position  an der Kuppelung), um die Festigkeit einer Schraube zu überprüfen, oder um eine sehr fest angezogene Schraube zu lösen.

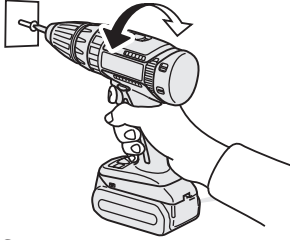

## Bedienfeld



### (1) LED-Leuchte

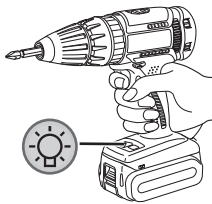

Vor Verwendung der LED-Leuchte muss immer der Netzschalter einmal gezogen werden. Drücken Sie die

LED-Leuchtentaste . Die Leuchte braucht nur einen sehr geringen Strom, so dass die Leistung des Werkzeugs und die Akkukapazität nicht beeinträchtigt wird.

### VORSICHT:

- Die eingebaute LED-Leuchte ist für kurzzeitige Beleuchtung eines kleinen Arbeitsbereichs ausgelegt.
- Verwenden Sie sie nicht als Ersatz für eine normale Taschenlampe, weil sie nicht hell genug ist.
- Die LED-Leuchte schaltet sich aus, wenn das Tool während 5 Minuten nicht verwendet wurde.

**Vorsicht: SEHEN SIE NICHT IN DEN STRAHL.**  
Die Verwendung von Bedienelementen, Einstellungen oder Vorgängen außer den hier beschriebenen kann zur Freisetzung gefährlicher Strahlung führen.

### (2) Überhitzungs-Warnlampe



Aus  
(normaler  
Betrieb)



Leuchten:  
Überhitzung  
(motor)



Blinken:  
Überhitzung  
(akku)

Zeigt an, dass der  
Betrieb wegen Motor-  
oder Akkuüberhitzung

Zum Schutz des Motors und des Akkus müssen beim Betrieb die folgenden Punkte beachtet werden.

- Bei einer Motor- oder Akkuüberhitzung spricht die Schutzschaltung an, um den Betrieb des Motors bzw. des Akkus zu unterbrechen. Die Überhitzungswarnleuchte auf dem Bedienungsfeld leuchtet oder blinkt bei aktivierter Funktion.
- Falls die Überhitzungs-Schutzfunktion aktiviert wird, lassen Sie das Tool gründlich abkühlen (mindestens 30 Minuten). Das Tool ist wieder einsatzbereit, wenn die Überhitzungs-Warnlampe erlischt.
- Verwenden Sie das Tool so, dass die Überhitzungs-Schutzfunktion nicht wiederholt aktiviert wird.
- Falls das Werkzeug kontinuierlich unter starker Belastung oder bei hoher Umgebungstemperatur im Sommer verwendet wird, kann die Überhitzungs-Schutzfunktion öfters ansprechen.
- Falls das Werkzeug bei niedriger Umgebungstemperatur im Winter oder jeweils nur kurzzeitig verwendet wird, spricht die Überhitzungs-Schutzfunktion nicht an.
- Infolge der Arbeitsbedingungen und anderer Faktoren nimmt die Leistung des EY9L42 bei einer Temperatur von 10 °C und darunter stark ab.

### (3) Akkuladungs-Warnlampe

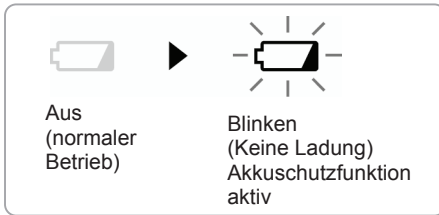

Übermäßiges (vollständiges) Entladen von Li-Ion-Akkus führt zu einer erheblichen Verkürzung ihrer Lebensdauer. Der Schrauber ist mit einer Akkuschutzfunktion ausgestattet, die übermäßiges Entladen des Akkus verhindert.

- Die Akkuschutzfunktion wird unmittelbar vor der Erschöpfung des Akkus aktiviert und bewirkt Blinken der Akkuladungs-Warnlampe.
- Wenn Sie bemerken, dass die Akkuladungs-Warnlampe blinkt, laden Sie den Akku unverzüglich auf.

- Wenn Sie den Akku nicht benutzen, halten Sie ihn von Metallgegenständen fern: Büroklammern, Münzen, Schlüssel, Nägel, Schrauben oder andere kleine Metallgegenstände können die Kontakte kurzschließen. Das Kurzschließen der Akkukontakte kann Funken, Verbrennungen oder einen Brand verursachen.
- Sorgen Sie bei Benutzung des Akkus für ausreichende Belüftung des Arbeitsplatzes.
- Wenn der Akku vom Werkzeug-Hauptteil abgenommen wird, ist die Akkuabdeckung sofort anzubringen, um zu verhindern, dass die Akkukontakte durch Staub oder Schmutz verunreinigt werden und ein Kurzschluss verursacht wird.

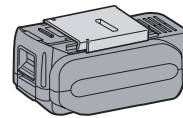

## [Akku]

### Für richtigen Gebrauch des Akkus

#### Li-Ion-Akku

- Um eine möglichst lange Lebensdauer des Li-Ion-Akkus zu erzielen, lagern Sie ihn nach dem Gebrauch, ohne ihn aufzuladen.
- Achten Sie beim Laden des Akkus darauf, dass die Kontakte am Ladegerät frei von Fremdstoffen, wie z. B. Staub und Wasser usw., sind. Reinigen Sie die Kontakte vor dem Laden des Akkus, falls Fremdstoffe auf den Kontakten vorhanden sind. Die Lebensdauer der Akkukontakte kann durch Anhaften von Fremdstoffen, wie z. B. Staub und Wasser usw., während des Betriebs beeinträchtigt werden.

## Lebensdauer des Akkus

Der Akku hat nur eine begrenzte Lebensdauer. Wenn auch nach einer ordnungsgemäßen Ladung die Betriebszeit extrem kurz ist, muss der Akku erneuert werden.

## Batterie-Recycling

### ACHTUNG:

Um Umweltschutz und Material-Recycling zu gewährleisten, müssen Sie die Batterie zur örtlichen Entsorgungsstelle bringen, falls eine solche in Ihrem Land vorhanden ist.

## [Ladegerät]

### Laden

### VORSICHT

- Falls die Temperatur des Akkus unter etwa  $-10^{\circ}\text{C}$  abfällt, wird der Ladevorgang automatisch unterbrochen, um eine Schwächung des Akkus zu verhindern.

- Der Umgebungstemperaturbereich liegt zwischen 0°C und 40°C. Wenn der Akku bei einer Akkumtemperatur unter 0°C benutzt wird, funktioniert die Maschine möglicherweise nicht einwandfrei.
- Wenn ein kalter Akku (von etwa 0°C oder weniger) in einem warmen Raum aufgeladen werden soll, lassen Sie den Akku für mindestens eine Stunde in dem Raum und laden Sie ihn auf, wenn er sich auf Raumtemperatur erwärmt hat.
- Den Akku abkühlen lassen, wenn er mehr als 2× hintereinander aufgeladen wurde.
- Stecken Sie Ihre Finger nicht in die Kontaktöffnung, um das Ladegerät festzuhalten oder bei anderen Gelegenheiten.

Um die Gefahr eines Brandes oder Schadens am Ladegerät zu verhindern.

- Keinen Motorgenerator als Spannungsquelle benutzen.
- Decken Sie die Entlüftungsöffnungen des Ladegerätes und den Akku nicht ab.
- Trennen Sie das Ladegerät vom Stromnetz, wenn es nicht benutzt wird.

## Li-Ion-Akku

### HINWEIS:

Beim Kauf ist Ihr Akku nicht voll aufgeladen. Laden Sie daher den Akku vor Gebrauch auf.

### Ladegerät

1. Ladegerät an Wandsteckdose anschließen.
2. Akku fest in das Ladegerät schieben.
  1. Die Ausrichtmarkierungen ausrichten, und den Akku in den Schacht des Ladegerätes einsetzen.

2. In Pfeilrichtung nach vorn schieben.

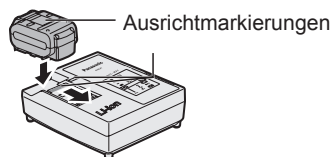

3. Während des Ladens leuchtet die Ladekontrolllampe. Mit Erreichen der vollen Ladung spricht automatisch eine interne, elektronische Schaltung an, die ein Überladen verhindert.







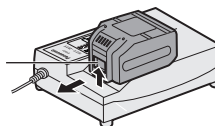













- Das Laden beginnt nicht, solange der Akku noch heiß ist (wie z.B. unmittelbar nach intensivem Gebrauch). Die Bereitschaftslampe blinkt in Orange, bis der Akku abgekühlt ist. Das Laden beginnt dann automatisch.

4. Die Ladekontrolllampe (grün) blinkt langsam, wenn der Akku zu etwa 80% aufgeladen ist.
5. Wenn der Ladevorgang beendet ist, erlischt die grüne Ladekontrolllampe.
6. Falls die Akkutemperatur 0°C oder weniger beträgt, dauert der Ladevorgang bis zur vollen Aufladung des Akkus länger als die normale Ladezeit. Selbst wenn der Akku voll aufgeladen ist, hat er nur etwa 50% der Leistung eines voll aufgeladenen Akkus bei normaler Betriebstemperatur.
7. Wenden Sie sich an einen Vertragshändler, falls die Ladekontrolllampe (grün) nicht erlischt.
8. Wird ein voll aufgeladener Akku erneut in das Ladegerät eingesetzt, leuchtet die Ladekontrolllampe auf. Nach einigen Minuten erlischt die grüne Ladekontrolllampe.
9. Nehmen Sie den Akku bei angehobenem Akku-Entriegelungsknopfab.

Akku-Entriegelungsknopf



## ANZEIGELAMPEN

		Ladevorgang ist abgeschlossen. (Volle Ladung)
		Der Akku ist zu etwa 80 % aufgeladen.
		Ladevorgang läuft.
		Das Ladegerät ist an eine Netzsteckdose angeschlossen. Ladebereitschaft hergestellt.
 (Grün)	 (Orange)	Ladezustandslampe. Links: Grün Rechts: Orange wird angezeigt.
		Akku ist kalt. Der Akku wird langsam geladen, um seine Belastung zu reduzieren.
		Der Akku ist warm geworden. Der Ladevorgang beginnt wieder, wenn die Temperatur des Akkus gefallen ist. Beträgt die Temperatur des Akkus $-10^{\circ}\text{C}$ oder weniger, beginnt die Ladekontrolllampe (orange) ebenfalls zu blinken. Der Ladevorgang beginnt, wenn die Temperatur des Akkus steigt.
		 Keine Ladung möglich. Verstaubt oder Defekt des Akkus.
 Erlischt	 Leuchtet	 Blinkt

## Benutzerinformation zur Sammlung und Entsorgung von veralteten Geräten und benutzten Batterien



Diese Symbole auf den Produkten, Verpackungen und/oder Begleitdokumenten bedeuten, dass benutzte elektrische und elektronische Produkte und Batterien nicht in den allgemeinen Hausmüll gegeben werden sollen.

Bitte bringen Sie diese alten Produkte und Batterien zur Behandlung, Aufarbeitung bzw. zum Recycling gemäß Ihrer Landesgesetzgebung und den Richtlinien 2002/96/EG und 2006/66/EG zu Ihren zuständigen Sammelpunkten.



Indem Sie diese Produkte und Batterien ordnungsgemäß entsorgen, helfen Sie dabei, wertvolle Ressourcen zu schützen und eventuelle negative Auswirkungen auf die menschliche Gesundheit und die Umwelt zu vermeiden, die anderenfalls durch eine unsachgemäße Abfallbehandlung auftreten können.



Cd

Wenn Sie ausführlichere Informationen zur Sammlung und zum Recycling alter Produkte und Batterien wünschen, wenden Sie sich bitte an Ihre örtlichen Verwaltungsbehörden, Ihren Abfallentsorgungsdienstleister oder an die Verkaufseinrichtung, in der Sie die Gegenstände gekauft haben.

Gemäß Landesvorschriften können wegen nicht ordnungsgemäßer Entsorgung dieses Abfalls Strafgeelder verhängt werden.

## Für Geschäftskunden in der Europäischen Union

Bitte treten Sie mit Ihrem Händler oder Lieferanten in Kontakt, wenn Sie elektrische und elektronische Geräte entsorgen möchten. Er hält weitere Informationen für sie bereit.

## [Informationen zur Entsorgung in anderen Ländern außerhalb der Europäischen Union]

Dieses Symbol ist nur in der Euro-päischen Union gültig.

Bitte treten Sie mit Ihrer Gemeindeverwaltung oder Ihrem Händler in Kontakt, wenn Sie dieses Produkt entsorgen möchten, und fragen Sie nach einer Entsorgungsmöglichkeit.

## Hinweis zum Batteriesymbol (unten zwei Symbolbeispiele):

Dieses Symbol kann in Kombination mit einem chemischen Symbol verwendet werden. In diesem Fall erfüllt es die Anforderungen derjenigen Richtlinie, die für die betreffende Chemikalie erlassen wurde.

## V. WARTUNG

- Das Gerät nur mit einem trockenen, weichen Lappen abwischen. Verwenden Sie zum Reinigen keine feuchten Lappen oder flüchtige Lösungsmittel wie Farbverdünner oder Benzin.
- Falls Wasser in das Werkzeug oder den Akku eindringt, lassen Sie umgehend das Wasser ablaufen und die Teile trocknen. Entfernen Sie sorgfältig jeglichen Staub oder Eisenfeilspäne, die sich im Werkzeug angesammelt haben. Sollten Sie Probleme mit dem Betrieb des Werkzeugs haben, konsultieren Sie eine Werkstatt.

## VI. ZUBEHÖR

Verwenden Sie nur für die Futtergröße passende Bits.

## VII. ANHANG MAXIMAL ZULÄSSIGE KAPAZITÄTEN

Modell		EY7442	EY7450	EY 7950
Schrauben eindrehen	Maschinenschraube	M8		
	Holzschraube	ø 10 mm oder ø 6,8 mm		
Bohren	Selbstbohrende Schraube	ø 6 mm		
	Für Holz	ø 3,6 mm		
	Für Metall	ø 1,3 mm		
	Für Masonrv	13 mm		

# <VIII. TECHNISCHE DATEN>

## HAUPTGERÄT

Modell		EY7442	EY7450	EY7950
Motorspannung		14,4 V DC		18 V DC
Drehzahl ohne Last	Niedrig	100 – 400 min <sup>-1</sup> (rpm)		100 – 430 min <sup>-1</sup> (rpm)
	Hoch	350 – 1530 min <sup>-1</sup> (rpm)		380 – 1650 min <sup>-1</sup> (rpm)
Schlagzahl/Min	Niedrig	---	---	1800 – 7740 min <sup>-1</sup>
	Hoch	---	---	6840 – 29700 min <sup>-1</sup>
Futterkapazität		ø 1,5 mm – ø 13 mm (1/16" – 1/2")		
Kupplungsdrehmoment		Ca. 1,0 N·m – 6,9 N·m		
Gesamtlänge		218 mm (8-9/16")	218 mm (8-9/16")	235 mm (9-1/4")
Gewicht (mit Akku)		2,0 kg (4,5 lbs)	2,1 kg (4,7 lbs)	2,2 kg (5,0 lbs)

## AKKU

Modell	EY9L41	EY9L42	EY9L44	EY9L50
Akku	Li-Ion-Akku			
Akkuspannung	14,4 V DC (3,6 V × 4 Zellen)		14,4 V DC (3,6 V × 8 Zellen)	18 V DC (3,6 V × 10 Zellen)

## AKKU-LADEGERÄT

Modell	EY0L81			
Nennleistung	Siehe Leistungsschild auf der Unterseite des Ladegerätes.			
Ladezeit	EY9L41	EY9L42	EY9L44	EY9L50
	Nutzbar: 45 Min. Voll: 60 Min.	Nutzbar: 30 Min. Voll: 35 Min.	Nutzbar: 50 Min. Voll: 60 Min.	

**HINWEIS:** Diese Tabelle kann Modelle enthalten, die möglicherweise in Ihrem Wohngebiet nicht angeboten werden.  
Bitte nehmen Sie auf den neusten Generalkatalog Bezug.

**HINWEIS:** Name und Adresse des Händlers entnehmen Sie bitte der beiliegenden Garantiekarte.

**Instructions originales: anglais**  
**Traduction des instructions originales:**  
**Autres langues**

Cet outil, en tant qu'unité complète avec sa batterie autonome, répond aux Degrés de Protection IP appropriés selon les normes IEC.

### **Définitions des codes IP**

IP5X: L'entrée de poussière n'est pas complètement empêchée mais la poussière ne doit pas pénétrer au point de perturber le fonctionnement satisfaisant de l'outil ou d'en affecter la sécurité (Au cas où de la poudre de talc de moins de 75 µm s'introduirait à l'intérieur de l'outil).

IPX6: L'eau projetée en jets puissants contre l'outil de n'importe quelle direction ne doit pas avoir d'effets nuisibles (Au cas où approximativement 100 L/min d'eau à température normale est projetée sur l'outil à 3 mètre de distance pendant 3 minutes avec une lance de 12,5 mm de diamètre intérieur).

### **GARANTIE LIMITÉE**

Le code IP56 rend possible un impact minimum d'eau et de poussière sur cet outil mais il n'en garantit pas les performances dans de telles conditions. Veuillez lire la notice d'utilisation et de sécurité pour plus de détails quant à un fonctionnement approprié.

**Veuillez lire la brochure "Instructions de sécurité" et ce qui suit avant d'utiliser l'appareil.**

## **I. USAGE PREVU**

**Ces outils peuvent être utilisés pour serrer des vis en mode embrayé, et pour percer des trous dans du bois et du métal en mode perceuse. Le modèle EY7950 peut aussi être utilisé pour percer des trous dans du béton mou et des matériaux similaires en mode percussion.**







**Veuillez lire la brochure "Instructions de sécurité" et ce qui suit avant d'utiliser l'appareil.**

## **II. REGLES DE SECURITE COMPLEMENTAIRES**

- 1) **Portez des protections auditives.**  
L'exposition au bruit risquerait de vous détériorer l'ouïe.
- 2) **Utilisez la poignée auxiliaire fournie avec l'outil.**  
Une perte de contrôle risquerait de vous blesser.
- 3) **Maintenez l'outil par ses surfaces de prise isolées si vous exécutez un perçage au cours duquel l'outil tranchant pourrait entrer en contact avec un câble encastré;** le contact avec un câble "sous tension" transmettra l'électricité aux parties métalliques et exposera l'opérateur à une décharge électrique.
- 4) Mettez un masque antipoussière, si les travaux produisent de la poussière.
- 5) N'oubliez pas que cet outil est toujours en état de fonctionner puisqu'il est alimenté par batterie.
- 6) Lors du perçage ou du vissage dans des murs, des planchers, etc., des câbles électriques sous tension peuvent être rencontrés. **NE TOUCHEZ NI AU MANDRIN HEXAGONAL RAPIDE NI AUX PARTIES METALLIQUES DE L'OUTIL!** Tenez l'outil au moyen de la poignée en matière plastique afin d'éviter toute secousse électrique si la mèche venait en contact avec un fil électrique.
- 7) Si la mèche est coincée, mettez immédiatement le commutateur de la gâchette hors tension afin de prévenir une surcharge pouvant endommager la batterie autonome ou le moteur. Dégagez la mèche en inversant le sens de rotation.
- 8) **NE manipulez PAS le levier d'inversion marche avant-marche arrière lorsque le commutateur de la gâchette est sur la position de marche.** La batterie se déchargerait rapidement et l'appareil serait endommagé.



- 9) La température du chargeur peut s'élever en cours d'utilisation. Ce n'est pas là le signe d'une anomalie de fonctionnement. NE chargez PAS la batterie pendant une longue période.
- 10) Lorsque vous rangez ou transportez l'outil, mettez le levier d'inversion marche avant-marche arrière sur la position centrale (verrouillage du commutateur).
- 11) Ne forcez pas l'outil en maintenant la gâchette du contrôle de vitesse à mi-course (commande de vitesse) pour arrêter le moteur.
- 12) Ne faites pas fonctionner le commutateur du sélecteur de vitesse (BAS-HAUT) tout en tirant sur la gâchette du contrôle de vitesse. Cela peut entraîner l'usure rapide de la batterie rechargeable ou endommager le mécanisme interne du moteur.

Symbole	Signification
V	Volts
— — —	Courant continu
$n_0$	Vitesse sans charge
... min <sup>-1</sup>	Révolutions ou alternances par minute
Ah	Capacité électrique de la batterie autonome
	Rotation en sens normal
	Rotation en sens inverse
	Rotation avec martelage
	Rotation seulement
	Pour réduire les risques de blessures, l'utilisateur doit lire et comprendre le mode d'emploi.
	Pour l'utilisation à l'intérieur seulement.

### **AVERTISSEMENT!**

- N'utilisez que les batteries autonomes de Panasonic car elles sont conçues pour cet outil rechargeable.
- Panasonic décline toute responsabilité en cas de dommage ou d'accident causé par l'utilisation d'une batterie autonome recyclée et d'une batterie autonome de contrefaçon.
- Ne mettez pas la batterie autonome dans le feu, ne la placez pas près d'une source de chaleur excessive.
- N'enfoncez pas de clou ou autre dans la batterie autonome, ne la secouez pas, ne la démontez pas, n'essayez pas de la modifier.
- Ne mettez pas d'objets métalliques en contact avec les bornes de la batterie autonome.
- Ne placez pas la batterie autonome dans le même contenant que des clous ou des objets métalliques semblables.
- Ne chargez pas la batterie autonome dans un endroit où la température est élevée, comme près d'un feu ou au contact direct des rayons du soleil. Sinon la batterie pourrait surchauffer, s'enflammer ou exploser.
- N'utilisez jamais un autre chargeur pour charger la batterie autonome. Sinon la batterie pourrait fuir, surchauffer ou exploser.
- Après avoir retiré la batterie autonome de l'outil ou du chargeur, remettez toujours le couvercle de la batterie autonome en place. Sinon, les contacts de la batterie peuvent se mettre en court-circuit, entraînant le risque d'un incendie.
- Si la batterie autonome s'est détériorée, la remplacer par une batterie neuve.  
L'utilisation prolongée d'une batterie autonome endommagée peut provoquer des dégagements de chaleur, un départ de feu ou l'explosion de la batterie.

# III. MONTAGE

## Fixation ou retrait d'une mèche

### REMARQUE:

Lors de l'installation ou de l'enlèvement d'une mèche, débranchez la batterie autonome de l'outil ou placez le commutateur sur la position centrale (verrouillage du commutateur).

Cet outil est équipé d'un mandrin de perçage sans clé.

### 1. Accessoire

Insérez la mèche et faites tourner le collier de verrouillage dans le sens des aiguilles d'une montre (en regardant depuis l'avant) pour serrer fermement jusqu'à ce qu'il s'arrête de cliqueter.

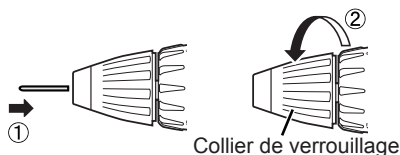

### 2. Enlèvement

Faites tourner le collier de verrouillage dans le sens inverse des aiguilles d'une montre (en regardant depuis l'avant) puis retirez la mèche.

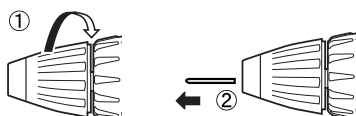

### REMARQUE:

Si le mandrin présente un jeu excessif, fixez la mèche en place et ① ouvrez les mâchoires du mandrin en faisant tourner le collier de verrouillage et ② serrez la vis (vis tournant à gauche) avec un tournevis en la faisant tourner dans le sens inverse des aiguilles d'une montre (en regardant depuis l'avant).



## Fixation ou retrait de la batterie autonome

1. Pour raccorder la batterie autonome: Alignez les marques d'alignement et fixez la batterie autonome.
  - Faites glisser la batterie autonome jusqu'à ce qu'elle se verrouille en position.

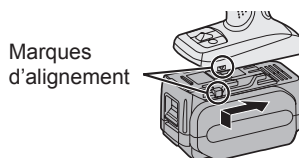

2. Pour retirer la batterie autonome: Tirez sur le bouton depuis l'avant pour libérer la batterie autonome.

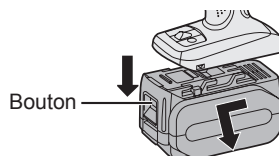

## Manche de support

Placez le manche de support à votre position préférée, et serrez le manche fermement.

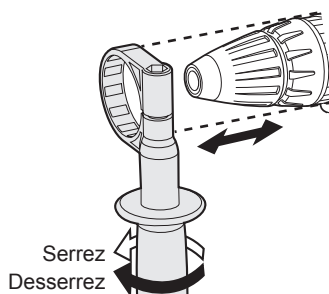

Utilisez toujours la poignée de support pour assurer votre sécurité.

## IV. FONCTIONNEMENT

### [Corps principal]

#### Fonctionnement du commutateur

1. La vitesse augmente à mesure où la gâchette est enfoncée. Lors du début d'un travail, appuyez légèrement sur la gâchette pour commencer par une rotation lente.
2. Un contrôleur électronique de retour est utilisé pour donner un couple de serrage fort, même à basse vitesse.
3. Le frein fonctionne lorsque la gâchette est relâchée et le moteur s'arrête immédiatement.

#### REMARQUE:

- Lorsque le frein fonctionne, un bruit de freinage peut se faire entendre. Ceci est normal.
- Il est possible que des étincelles produites par le balai du moteur soient visibles à travers les orifices de ventilation du dos de l'outil lors de la commutation ou du freinage, en raison de la charge subie par le moteur. Ceci n'indique aucun dysfonctionnement de l'outil.

#### Utilisation du commutateur et du levier d'inversion marche avant-marche arrière

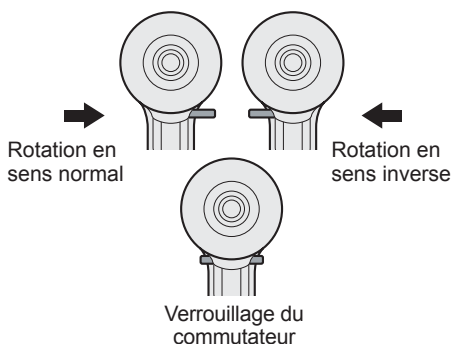

#### MISE EN GARDE:

Pour prévenir tout dégât, n'actionnez pas le levier d'inversion marche avant-marche arrière tant que la mèche n'a pas complètement terminé de tourner.

#### Utilisation du commutateur pour une rotation en sens normal

1. Poussez le levier pour obtenir une rotation en sens normal.
2. Appuyez légèrement sur la gâchette pour que l'outil commence à tourner lentement.
3. La vitesse augmente à mesure où la gâchette est enfoncée pour un serrage de vis et un perçage efficaces. Le frein fonctionne et le mandrin s'arrête immédiatement lorsque la gâchette est relâchée.
4. Ramenez le levier en position centrale lorsque vous n'utilisez plus l'outil (verrouillage du commutateur).

#### Utilisation du commutateur de rotation en sens inverse

1. Poussez le levier pour obtenir une rotation en sens inverse. Avant d'utiliser l'outil, vérifiez le sens de rotation.
2. Appuyez légèrement sur la gâchette pour que l'outil commence à tourner lentement.
3. Ramenez le levier en position centrale lorsque vous n'utilisez plus l'outil (verrouillage du commutateur).

#### Réglage du couple de serrage de l'embrayage

Ajustez le couple de serrage sur l'un des 18 réglages de l'embrayage ou sur la position "↻" (EY7442, EY7450).

Ajustez le couple de serrage sur l'un des 18 réglages de l'embrayage ou sur la position "↻", "↑" (EY7950).

#### REMARQUE:

Veillez à toujours arrêter le fonctionnement de l'outil et à le dégager de l'ouvrage lorsque vous sélectionnez le mode de percussion à partir du mode de perçage, ou lorsque vous faites passer la perceuse du mode de perçage au mode de perçage en tournant la poignée d'embrayage.

## MISE EN GARDE:

Réglez l'embrayage sur cette marque (◁) avant l'utilisation réelle.

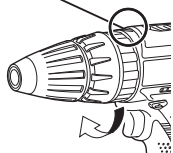

Si la poignée d'embrayage ne peut pas être réglée sur le mode de perçage ou de percussion après le perçage avec la fonction embrayée, placez la poignée d'embrayage en position 1 et utilisez l'embrayage pendant une seconde.

## Sélection de la vitesse

Choisissez une vitesse basse ou haute correspondant à l'utilisation désirée.



Plus la gâchette de contrôle de vitesse variable est tirée, plus la vitesse augmente.

## AVERTISSEMENT :

- **N'inhalez pas de fumée émise par l'outil ou par la batterie autonome, car elle peut être nocive.**

## MISE EN GARDE:

- **Vérifiez le commutateur de sélection de vitesse avant l'utilisation.**
- **Utilisez à basse vitesse lorsqu'un couple de serrage élevé est nécessaire pendant le fonctionnement. (L'utilisation à haute vitesse lorsqu'un couple de serrage élevé est nécessaire peut entraîner une panne du moteur.)**
- **N'utilisez pas l'outil d'une façon susceptible de faire caler le moteur, sous peine d'abîmer l'outil et la batterie, et de produire de la fumée ou un incendie.**
- **Ne faites pas fonctionner le commutateur du sélecteur de vitesse (BAS-HAUT) en tirant sur la gâchette de contrôle de vitesse. Cela**

**peut entraîner l'usure rapide de la batterie autonome ou endommager le mécanisme interne du moteur.**

- \* Reportez-vous aux caractéristiques techniques pour les "CAPACITES MAXIMUM RECOMMANDEES".

## MISE EN GARDE:

- **Afin d'empêcher la température de la surface de l'outil d'augmenter excessivement, ne faites pas fonctionner l'outil continuellement en utilisant deux batteries autonomes ou plus. L'outil a besoin d'une période de refroidissement avant de passer à une autre batterie autonome.**
- **Ne fermez pas les événements sur le côté du corps de l'outil pendant le fonctionnement. Sinon le fonctionnement de la machine peut être affecté négativement et une panne peut s'en suivre.**
- **NE forcez PAS l'outil (le moteur). Cela peut endommager l'appareil.**
- **Utilisez l'outil de façon à ce que l'air des événements ne soit pas soufflé directement sur votre peau. Sinon, cela peut vous brûler.**

## Fonction de verrouillage de la mèche

1. Sans engager le commutateur de la gâchette et avec un mèche tournevis verrouillée en place, l'outil peut être utilisé comme un tournevis manuel (jusqu'à 40 N·m, 408 kg/cm, 353 po-lbs). Le mandrin présentera un peu de jeu, mais ceci n'est pas un mauvais fonctionnement.
2. Cette caractéristique est pratique pour serrer les vis qui nécessitent un couple de serrage plus important que le couple de serrage maximum du tournevis (position 2 sur l'embrayage), pour s'assurer du serrage d'une vis ou pour desserrer une vis extrêmement serrée.

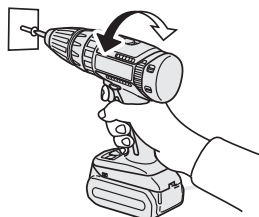

## Panneau de commande

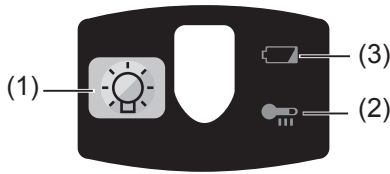

### (1) Lumière DEL

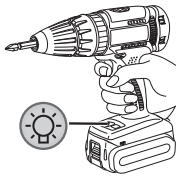

Avant d'utiliser la lumière DEL, tirez toujours une fois l'interrupteur d'alimentation. Appuyez sur la touche de la lumière DEL. La lumière éclaire avec un courant de très faible intensité qui n'affecte pas négativement la performance de l'outil ou la capacité de la batterie pendant son utilisation.

### MISE EN GARDE:

- La lumière DEL incorporée est conçue pour éclairer temporairement la petite zone de travail.
- Ne l'utilisez pas comme remplacement d'une torche normale, elle n'est pas assez lumineuse.
- La lumière DEL s'éteint quand l'outil n'est pas utilisé pendant 5 minutes.

#### Mise en garde : NE REGARDEZ PAS DIRECTEMENT LE FAISCEAU.

L'utilisation de commandes ou de réglages ou l'exécution de procédures autres que ceux spécifiés dans ce manuel peut entraîner l'exposition à de dangereuses radiations.

## (2) Témoin d'avertissement de surchauffe

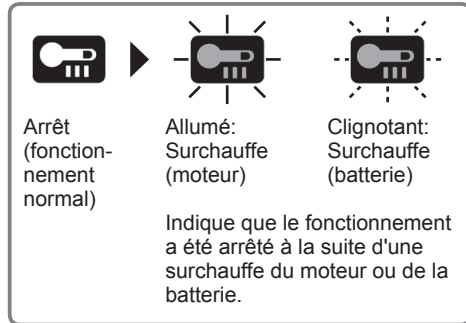

Pour protéger le moteur ou la batterie, veillez à bien noter les points suivants lorsque vous effectuez cette opération.

- Si le moteur ou la batterie deviennent chauds, la fonction de protection sera activée et le moteur ou la batterie cesseront de fonctionner. Le témoin d'avertissement de surchauffe s'allume ou clignote sur le panneau de commande lorsque cette caractéristique est active.
- Si la caractéristique de protection contre la surchauffe s'active, laissez l'outil se refroidir complètement (au moins 30 minutes). L'outil est prêt à être utilisé lorsque le témoin d'avertissement de surchauffe s'éteint.
- Evitez d'utiliser l'outil d'une façon qui activerait de façon répétée la caractéristique de protection contre la surchauffe.
- Si l'outil est utilisé de façon continue sous haute charge, ou s'il est utilisé dans un environnement chaud (en été par exemple), il est possible que la caractéristique de protection contre la surchauffe s'active fréquemment.
- Si l'outil est utilisé dans un environnement froid (en hiver par exemple), ou s'il est arrêté fréquemment pendant l'utilisation, il est possible que la caractéristique de protection contre la surchauffe ne s'active pas.
- La performance du EY9L42 se dégrade considérablement à une température égale ou inférieure à 10 °C en raison des conditions de travail et d'autres facteurs.

### (3) Témoin d'avertissement de batterie basse

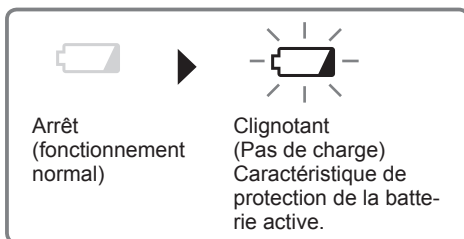

Une décharge excessive (totale) des batteries aux ions de lithium réduit leur durée de vie de façon notable. L'outil comprend une caractéristique de protection de la batterie conçue pour empêcher une décharge excessive de la batterie autonome.

- La caractéristique de protection de la batterie s'active automatiquement avant que la batterie ne perde sa charge, entraînant le clignotement du témoin d'avertissement de batterie basse.
- Dès que vous remarquez le clignotement du témoin d'avertissement de batterie basse, rechargez immédiatement la batterie autonome.

## [Batterie]

### Pour une utilisation correcte de la batterie autonome

#### Batterie autonome Li-ion

- Pour une longévité optimale de la batterie, rangez la batterie autonome Li-ion sans la charger après l'avoir utilisée.
- Lors de la charge de la batterie autonome, assurez-vous que les bornes du chargeur de batterie sont libres de tout corps étranger comme de la poussière et de l'eau, etc. Nettoyez les bornes avant de charger la batterie autonome si des corps étrangers se trouvent sur les bornes.

La durée de vie des bornes de la batterie autonome peut être affectée par des corps étrangers comme de la poussière et de l'eau, etc. pendant le fonctionnement.

- Lorsque vous n'utilisez pas la batterie autonome, éloignez-la d'autres objets métalliques tels que : trombones, pièces de monnaie, clés, clous, vis et autres petits objets métalliques susceptibles de connecter les bornes entre elles.

Si vous court-circuitiez les bornes de la batterie, vous risquez de causer des étincelles, de vous brûler ou de provoquer un incendie.

- Lors de l'utilisation de la batterie autonome, assurez-vous de la bonne ventilation du lieu de travail.
- Lorsque la batterie autonome est retirée du corps de l'outil, remplacez immédiatement le couvercle de la batterie autonome afin d'empêcher la poussière ou la crasse de contaminer les bornes de la batterie et de provoquer un court-circuit.

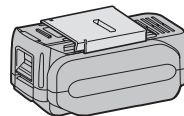

## Longévité des batteries autonomes

Les batteries rechargeables ont une longévité limitée. Si le temps de fonctionnement devient très court après la recharge, remplacez la batterie autonome par une neuve.

## Recyclage de la batterie autonome

### ATTENTION:

Pour la protection de l'environnement naturel et le recyclage des matériaux, veillez à mettre la batterie au rebut à un endroit prévu officiellement à cet effet, s'il y en a un dans votre pays.

## [Chargeur de batterie]

### Recharge

#### MISE EN GARDE

- Si la température de la batterie autonome chute au-dessous d'environ  $-10^{\circ}\text{C}$ , la charge s'arrête automatiquement pour empêcher la détérioration de la batterie.

- Le niveau de température ambiante moyenne se situe entre 0°C (32°F) et 40°C (104°F). Si la batterie autonome est utilisée alors que sa température est inférieure à 0°C (32°F), l'outil pourrait ne pas fonctionner correctement.
- Lorsqu'une batterie autonome froide (en-dessous de 0°C (32°F)) doit être rechargée dans une pièce chaude, laissez la batterie autonome dans la pièce pendant une heure au moins et rechargez-la quand elle a atteint la température ambiante.
- Laissez refroidir le chargeur quand vous rechargez plus de deux batteries autonomes à la suite.
- Ne mettez pas vos doigts dans les trous des connecteurs lorsque vous prenez les chargeurs ou à n'importe quelle occasion.

**Pour éviter les risques d'incendie ou d'endommagement du chargeur de batterie.**

- N'utilisez pas de source d'alimentation provenant d'un générateur de moteur.
- Ne bouchez pas les trous d'aération du chargeur et de la batterie autonome.
- Débranchez le chargeur lorsque vous ne l'utilisez pas.

## Batterie autonome Li-ion

### REMARQUE:

Votre batterie autonome n'est pas complètement chargée au moment de l'achat. Veillez à bien charger complètement la batterie avant son utilisation.

### Chargeur de batterie

1. Branchez le cordon d'alimentation du chargeur dans une prise secteur.
2. Introduisez soigneusement la batterie autonome dans le chargeur.
  1. Alignez les marques d'alignement et placez la batterie dans le poste d'accueil sur le chargeur.
  2. Faites glisser vers l'avant dans le sens de la flèche.



3. Pendant la charge, le témoin s'allume. Lorsque la charge est terminée, un interrupteur électronique s'actionne pour protéger la batterie.

- La charge ne peut pas être réalisée si la batterie autonome est chaude (par exemple, à la suite d'un long travail de perçage). Le témoin d'attente orange clignote jusqu'à ce que la batterie se soit refroidie. La charge commence alors automatiquement.

4. Le témoin de charge (vert) clignote lentement dès que la batterie est chargée à environ 80%.
5. Lorsque le chargement est terminé, le témoin de charge de couleur verte s'éteint.
6. Lorsque la température de la batterie autonome est de 0°C ou moins, la batterie autonome prend plus longtemps à charger que la durée standard. Même lorsque la batterie est complètement chargée, elle n'aura qu'environ 50% de la puissance d'une batterie complètement chargée à une température de fonctionnement normale.
7. Consultez un distributeur agréé si le témoin de charge (vert) ne s'éteint pas.
8. Si une batterie complètement chargée est à nouveau insérée dans le chargeur, le témoin de charge s'allume. Après quelques minutes, le témoin de charge de couleur verte s'éteindra.
9. Retirez la batterie lorsque le bouton de dégagement de la batterie est en position haute.





## INDICATION DU VOYANT

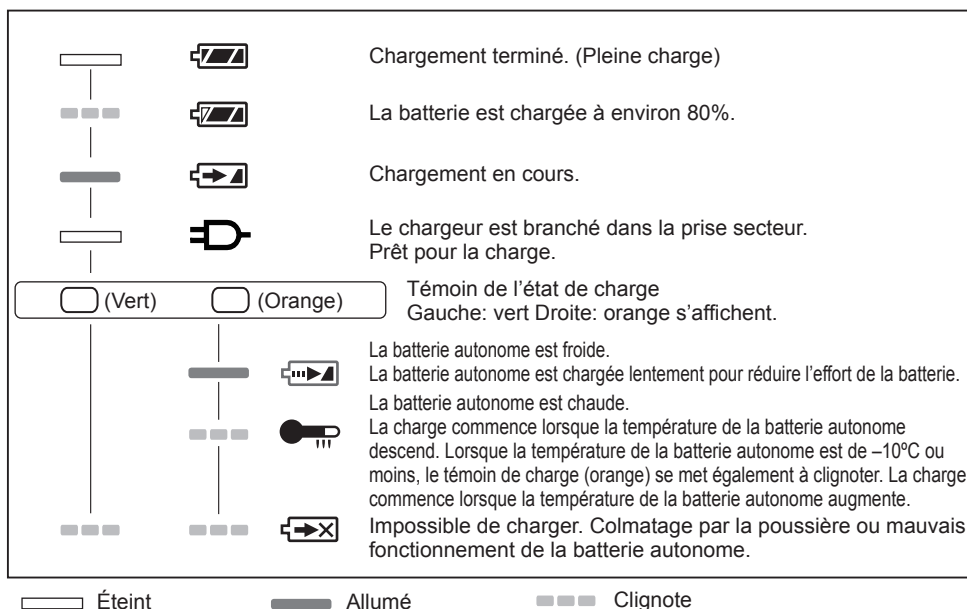

## Avis aux utilisateurs concernant la collecte et l'élimination des piles et des appareils électriques et électroniques usagés



Apposé sur le produit lui-même, sur son emballage, ou figurant dans la documentation qui l'accompagne, ce pictogramme indique que les piles et appareils électriques et électroniques usagés doivent être séparés des ordures ménagères.



Afin de permettre le traitement, la valorisation et le recyclage adéquats des piles et des appareils usagés, veuillez les porter à l'un des points de collecte prévus, conformément à la législation nationale en vigueur ainsi qu'aux directives 2002/96/CE et 2006/66/CE.



En éliminant piles et appareils usagés conformément à la réglementation en vigueur, vous contribuez à prévenir le gaspillage de ressources précieuses ainsi qu'à protéger la santé humaine et l'environnement contre les effets potentiellement nocifs d'une manipulation inappropriée des déchets.



Cd

Pour de plus amples renseignements sur la collecte et le recyclage des piles et appareils usagés, veuillez vous renseigner auprès de votre mairie, du service municipal d'enlèvement des déchets ou du point de vente où vous avez acheté les articles concernés.

Le non-respect de la réglementation relative à l'élimination des déchets est passible d'une peine d'amende.



## Pour les utilisateurs professionnels au sein de l'Union européenne

Si vous souhaitez vous défaire de pièces d'équipement électrique ou électronique, veuillez vous renseigner directement auprès de votre détaillant ou de votre fournisseur.

### [Information relative à l'élimination des déchets dans les pays extérieurs à l'Union européenne]

Ce pictogramme n'est valide qu'à l'intérieur de l'Union européenne. Pour connaître la procédure applicable dans les pays hors Union Européenne, veuillez vous renseigner auprès des autorités locales compétentes ou de votre distributeur.

### Note relative au pictogramme à apposer sur les piles (voir les 2 exemples ci-contre)

Le pictogramme représentant une poubelle sur roues barrée d'une croix est conforme à la réglementation. Si ce pictogramme est combiné avec un symbole chimique, il remplit également les exigences posées par la Directive relative au produit chimique concerné.

## V. ENTRETIEN

- Nettoyez l'appareil au moyen d'un chiffon sec et propre. N'utilisez ni eau, ni solvant, ni produit de nettoyage volatil.
- Au cas où l'intérieur de l'outil ou du bloc batterie serait exposé à de l'eau, enlevez l'eau et laissez sécher dès que possible. Enlevez soigneusement toutes saletés ou limailles de fer qui s'accumulent à l'intérieur de l'outil. Si vous rencontrez des problèmes lors de l'utilisation de l'outil, consulter un atelier de réparation.

## VI. ACCESSOIRES

Utilisez uniquement des mèches convenant à la taille du mandrin utilisé.

## VII. APPENDICE

### CAPACITES MAXIMUM RECOMMANDEES

	Modèle	EY7442	EY7450	EY7950
Vissage de vis	Vis pour machine	M8		
	Vis à bois	ø 10 mm or ø 6.8 mm		
Perçage	Vis auto perçante	ø 6 mm		
	Pour le bois	ø 36 mm		
	Pour le métal	ø 13 mm		
	Pour la maçonnerie	ø 13 mm		

# <VIII. CARACTERISTIQUES TECHNIQUES>

## UNITE PRINCIPALE

Modèle		EY7442	EY7450	EY7950
Tension du moteur		14,4 V	18 V	
Vitesse sans charge	Bas	0 – 410 min <sup>-1</sup>	0 – 430 min <sup>-1</sup>	
	Haut	0 – 1530 min <sup>-1</sup>	0 – 1650 min <sup>-1</sup>	
Vitesse de percussion soufflée par minute	Bas	---		1800 – 7740 min <sup>-1</sup>
	Haut	---		6840 – 29700 min <sup>-1</sup>
Capacité du mandrin		ø 1,5 mm – ø 13 mm (1/16 – 1/2)		
Couple de serrage de l'embrayage		Environ 1.0 N·m – 6.9 N·m		
Longueur totale		218 mm (8-9/16")	218 mm (8-9/16")	235 mm (9-1/4")
Poids (avec la batterie autonome)		2,05 k (4,5 lbs)	2,15 kg (4,7 lbs)	2,3 k (5,0 lbs)

## BATTERIE AUTONOME

Modèle	EY9L41	EY9L42	EY9L44	EY9L50
Stockage de la batterie	Batterie Li-ion			
Tension de la batterie	14,4V DC (3,6 V × 4 piles)		14,4V DC (3,6 V × 8 piles)	18V DC (3,6 V × 10 piles)

## CHARGEUR DE BATTERIE

Modèle	EY0L81			
Puissance nominale	Voir la plaque signalétique se trouvant sur le côté inférieur du chargeur.			
Durée de chargement	EY9L41	EY9L42	EY9L44	EY9L50
	Utilisable: 45 minutes Plein: 60 minutes	Utilisable: 30 minutes Plein: 35 minutes	Utilisable: 50 minutes Plein: 65 minutes	

**REMARQUE:** Ce tableau peut inclure des modèles non disponibles dans votre région. Veuillez vous reporter au catalogue général le plus récent.

**REMARQUE:** Pour obtenir le nom et l'adresse du revendeur, veuillez consulter la carte de garantie incluse.

**Istruzioni originalmente scritte in: inglese**  
**Istruzioni originali tradotte in: altre lingue**

Il prodotto, unitamente al pacco batteria, soddisfa gli appropriati gradi di protezione IP come previsto dalle norme IEC.

### **Definizione dei codici IP**

IP5X: l'ingresso di polvere non è totalmente impedito, ma la quantità di polvere non influisce sul corretto funzionamento (qualora la polvere di talco nel prodotto sia inferiore a 75 µm).

IPX6: spruzzare acqua sul prodotto anche con getti potenti da qualsiasi direzione non ha effetti negativi (con ugelli di diametro interno 12,5 mm, circa 100 l/min e acqua a temperatura normale in direzione del prodotto per 3 minuti da 3 metri di distanza).

### **GARANZIA LIMITATA**

La valutazione IP56 qualifica il prodotto come soggetto a impatto minimo da parte di acqua o polvere, ma non ne assicura il funzionamento in tali condizioni. Per maggiori dettagli sul corretto funzionamento, consultare Istruzioni per la sicurezza e il funzionamento.

**Leggere le "Istruzioni per la Sicurezza" ed i seguenti punti, prima di utilizzare l'apparecchio.**

## **I. USO PREVISTO**

**Questi utensili possono essere utilizzati per serrare viti e per eseguire fori nel legno, a seconda della modalità selezionata. Il modello EY7950 può inoltre essere utilizzato per eseguire fori in calcestruzzo soffice e materiali simili in modalità martello.**









**Leggere le "Istruzioni per la Sicurezza" ed i seguenti punti, prima di utilizzare l'apparecchio.**

## **II. NORME DI SICUREZZA SUPPLEMENTARI**

- 1) **Indossare delle protezioni uditive.**  
L'esposizione al rumore può causare la perdita dell'udito.
- 2) **Utilizzare l'impugnatura ausiliaria fornita con l'utensile.**  
La perdita del controllo può causare danni personali.

- 3) **Quando esiste la possibilità che l'utensile di taglio entri a contatto con fili elettrici nascosti, afferrare gli utensili alimentati elettricamente per mezzo di apposite superfici isolanti:** il contatto con un filo elettrico "attivo" può "attivare" le parti metalliche esposte dell'utensile e provocare scosse elettriche a carico dell'operatore.
- 4) Se il lavoro produce polvere, indossare una mascherina.
- 5) Tenere presente che lo strumento è sempre pronto per l'uso, poiché non è necessario collegarlo ad una presa di corrente.
- 6) Durante la trapanatura o l'avvitamento su pareti, pavimenti, ecc. si potrebbero incontrare fili elettrici in tensione. **NON TOCCARE IL MANDRINO RAPIDO ESAGONALE O QUALSIASI ALTRA PARTE METALLICA SULLA PARTE ANTERIORE DELL'UTENSILE!** Tenere l'attrezzo esclusivamente per l'impugnatura di plastica, per evitare scosse nel caso di trapanatura di un cavo sotto tensione.
- 7) Se la punta dovesse incastrarsi, spegnere immediatamente l'utensile con l'interruttore a scatto, così da evitare un sovraccarico che potrebbe danneggiare il pacco batteria o il motore. Utilizzare il movimento inverso per rimuovere i bit incastrati.
- 8) **NON** utilizzare la leva di avanzamento/inversione quando l'interruttore principale è su ON. La batteria si scarica rapidamente e l'apparecchio può subire dei danni.
- 9) Durante la ricarica, il caricabatteria potrebbe riscaldarsi leggermente. Questo è normale. **NON** ricaricare la batteria troppo a lungo.
- 10) Quando si ripone o si trasporta l'utensile, regolare la leva di avanzamento/inversione nella posizione centrale (blocco interruttore).
- 11) Non sottoporre lo strumento a sforzi tenendo premuto a metà il grilletto di controllo velocità (modalità di controllo della velocità) in modo che il motore si arresti.

- 12) Non utilizzare il selettore di velocità (BASSO-ALTO) mentre si tira il grilletto di controllo velocità. Questo comporterebbe un rapido consumo della batteria ricaricabile o un danneggiamento del meccanismo interno del motore.

Simbolo	Significato
V	Volt
---	Corrente diretta
$n_0$	Velocità senza carico
... min <sup>-1</sup>	Giri o reciprocazioni per minuto
Ah	Capacità elettrica del pacco batteria
	Rotazione in avanti
	Rotazione indietro
	Rotazione con martellatura
	Solo rotazione
  	Per ridurre il pericolo di lesioni, è necessario leggere e comprendere il manuale di istruzioni.
	Solo per uso interno.

### **AVVERTIMENTO!**

- Non utilizzare pacchi batteria diversi da quelli Panasonic, appositamente progettati per l'uso con questo utensile ricaricabile.
  - La Panasonic non sarà responsabile per eventuali danni o incidenti causati dall'uso di un pacco batteria riciclato e/o contraffatto.
  - Non smaltire il pacco batteria nel fuoco e non esporlo a eccessi di calore.
  - Non introdurre chiodi nel pacco batteria, non sottoporlo a urti, non smontarlo e non tentare di modificarlo.
  - Evitare che oggetti metallici entrino a contatto con i terminali del pacco batteria.
  - Non trasportare né conservare il pacco batteria nello stesso contenitore in cui sono presenti chiodi o oggetti metallici simili.
  - Non ricaricare il pacco batteria in un luogo esposto ad alte temperature, per es. vicino ad un fuoco o alla luce solare diretta. In caso contrario la batteria può surriscaldarsi, prendere fuoco o esplodere.
  - Per ricaricare il pacco batteria utilizzare esclusivamente il caricabatteria dedicato. In caso contrario la batteria potrebbe perdere, surriscaldarsi o esplodere.
  - Dopo aver rimosso il pacco batteria dall'attrezzo o dal caricabatteria, rimontare sempre il coperchio del pacco batteria. In caso contrario, i contatti della batteria potrebbero andare in cortocircuito, con conseguente rischio d'incendio.
  - Se il pacco batteria risulta deteriorato, sostituirlo con uno nuovo.
- L'uso prolungato di un pacco batteria danneggiato può generare calore, danni e incendi.

## III. MONTAGGIO

### Applicazione e rimozione del bit

#### NOTA:

Quando si installano o si rimuovono le punte, scollegare il pacco batteria dall'utensile oppure posizionare l'interruttore nella posizione centrale (blocco interruttore).

Questo utensile è dotato di un mandrino senza chiave.

#### 1. Installazione

Inserire la punta e girare il collarino di blocco in senso orario (posizionandosi frontalmente) per serrare saldamente finché non si sente un click.

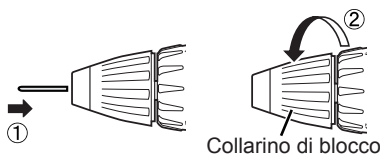

#### 2. Rimozione

Girare il collarino di blocco in senso antiorario (posizionandosi frontalmente), quindi rimuovere la punta.



#### NOTA:

In caso di gioco eccessivo sul mandrino, posizionare saldamente il trapano e ① aprire le ganasce girando il collarino di blocco e ② serrare la vite (vite di sinistra) mediante un cacciavite girando in senso antiorario (posizionandosi frontalmente).



### Applicazione o rimozione del pacco batteria

1. Per collegare il pacco batteria:  
Installare il pacco batteria, allineandosi con le marcature.
  - Far scorrere il pacco batteria finché non si blocca in posizione.

Marcature  
allineamento

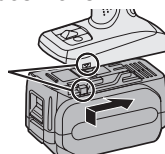

2. Per rimuovere il pacco batteria:

Tirare il tasto sulla parte anteriore per rilasciare il pacco batteria.

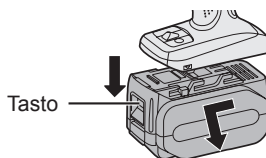

### Maniglia di sostegno

Collocare la maniglia di sostegno nella vostra posizione preferita e stringere la maniglia in modo ben saldo.

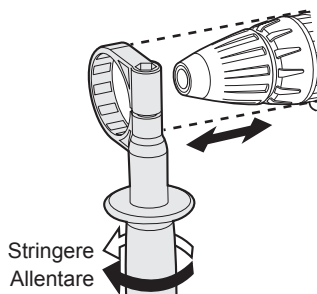

Stringere  
Allentare

Per un utilizzo sicuro, servirsi sempre della maniglia di sostegno.

## IV. FUNZIONAMENTO

### [Corpo principale]

#### Uso dell'interruttore

1. La velocità aumenta proporzionalmente alla pressione del grilletto. All'inizio dei lavori, premere leggermente il grilletto per iniziare lentamente la rotazione.

- Viene impiegato un controller elettronico di reazione per garantire una coppia elevata anche in caso di bassa velocità.
- Il freno si attiva quando il grilletto viene rilasciato e il motore si ferma immediatamente.

**NOTA:**

- Quando il freno si attiva, si potrebbe udire un rumore di frenata. È normale.
- Durante la commutazione e la frenatura, attraverso le aperture di sfogo posteriori potrebbero essere visibili scintille provenienti dalla spazzola del motore, dovute al carico su quest'ultimo. Ciò, tuttavia, non è da considerarsi un malfunzionamento.

### Uso della leva di avanzamento/inversione

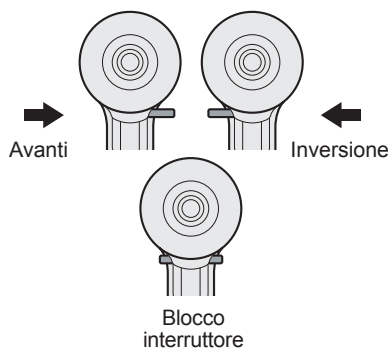

**PRECAUZIONE:**

Per evitare danni, non usare la leva di avanzamento/inversione finché il bit non si arresta completamente.

### Uso dell'interruttore di rotazione in avanti

- Spingere la leva per la rotazione in avanti.
- Premere leggermente il grilletto per avviare lentamente l'utensile.
- La velocità aumenta proporzionalmente alla pressione del grilletto, per un serraggio delle viti e una trapanatura efficaci. Il freno si attiva e il mandrino si ferma immediatamente quando il grilletto viene rilasciato.
- Dopo l'uso, riportare la leva nella posizione centrale (blocco interruttore).

### Uso dell'interruttore di rotazione all'indietro

- Spingere la leva per la rotazione all'indietro. Controllare la direzione di rotazione prima dell'uso.
- Premere leggermente il grilletto per avviare lentamente l'utensile.
- Dopo l'uso, riportare la leva nella posizione centrale (blocco interruttore).

### Impostazione coppia mandrino

Regolare la coppia su una delle 18 impostazioni per mandrino o sulla posizione "2" (EY7442, EY7450).

Regolare la coppia su una delle 18 impostazioni per mandrino o sulla posizione "2", "3" (EY7950).

**NOTA:**

Assicurarsi sempre di interrompere il funzionamento dell'attrezzo e di allontanarlo dal lavoro, quando dal modo trapanatura si seleziona il modo percussione oppure quando si passa dal modo trapanatura al modo percussione ruotando la leva di innesto.

**PRECAUZIONE:**

Impostare la frizione su questa marcatura (<) prima dell'uso.

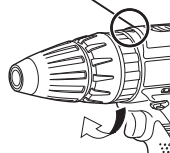

Se l'impugnatura della frizione non può essere impostata sul modo "trapanatura" o "percussione" dopo la trapanatura con la funzione frizione, impostare l'impugnatura della frizione sulla posizione 1 e azionare la frizione per un secondo.

### Selezione velocità

Scegliere una velocità alta o bassa in base all'uso.



Più si tira il grilletto di controllo velocità variabile, più aumenta la velocità.

## AVVERTENZA:

- Non inspirare eventuale fumo emesso dal prodotto o dal pacco batteria in quanto potenzialmente pericoloso.

## PRECAUZIONE:

- Verificare il selettore di velocità prima dell'uso.
- Utilizzare ad una velocità bassa quando si necessita di una coppia elevata durante l'uso. L'uso ad una velocità alta quando si necessita di una coppia elevata potrebbe portare ad un arresto del motore.
- Non utilizzare l'utensile in modo tale da provocare il blocco del motore. Così facendo si rischia di danneggiare l'utensile e il pacco batteria, con conseguente fumo o incendio.
- Non utilizzare il selettore di velocità (BASSO-ALTO) mentre si tira il grilletto di controllo velocità. Questo comporterebbe un rapido consumo della batteria ricaricabile o un danneggiamento del meccanismo interno del motore.

\* Si vedano le specifiche "CAPACITÀ MASSIME CONSIGLIATE".

## PREAUZIONE:

- Onde evitare l'aumento eccessivo della temperatura della superficie dell'utensile, non utilizzare l'utensile consecutivamente mediante l'uso di due o più pacchi batteria. L'utensile necessita di un periodo di raffreddamento prima di passare ad un altro pacco batteria.
- Durante l'uso, non ostruire i fori di ventilazione posti ai lati dell'alloggiamento. In caso contrario, l'apparecchio potrebbe non funzionare correttamente e guastarsi.
- NON sottoporre lo strumento (motore) a sforzi. In caso contrario, l'apparecchio potrebbe subire danni.
- Usare l'utensile in modo tale che l'aria che fuoriesce dai fori di ventilazione non sia a contatto diretto con la pelle. In caso contrario, ci si potrebbe bruciare.

## Funzione blocco punta

1. Con l'interruttore a scatto non ingranato e una punta per cacciavite in posizione, l'utensile può essere utilizzato come un cacciavite manuale (fino a 40 N·m, 408 kgf·cm, 353 in·lbs).

Ci sarà un po' di gioco sul mandrino; non si tratta di un'anomalia.

2. Questa caratteristica è utile per il serraggio di viti che necessitano di una coppia più elevata rispetto alla coppia massima dell'avvitatore (posizione  sulla frizione), per rafforzare il serraggio di una vite o per allentare una vite estremamente serrata.

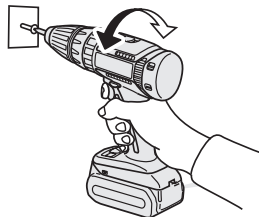

## Pannello di controllo



### (1) Luce LED

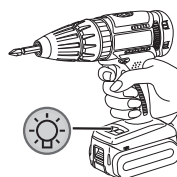

Prima dell'uso della luce LED, premere sempre l'interruttore una volta.

Premere  il pulsante della luce LED.

La luce illumina grazie ad un consumo minimo e non influenza negativamente la prestazione dell'utensile, né la capacità della batteria.

## PRECAUZIONE:

- La luce LED incorporata è stata realizzata per l'illuminazione temporanea di un'area di lavoro ridotta.
- Non utilizzarla in sostituzione di una luce normale: la luminosità sarà insufficiente.
- La luce LED si spegne se l'utensile non viene utilizzato per 5 minuti.

## Precauzione: NON FISSARE DIRETTAMENTE IL RAGGIO

L'utilizzo di comandi, regolazioni e l'attuazione di istruzioni diversi da quelli qui riportati potrebbero provocare un'esposizione pericolosa alle radiazioni.



## (2) Spia avvertenza surriscaldamento

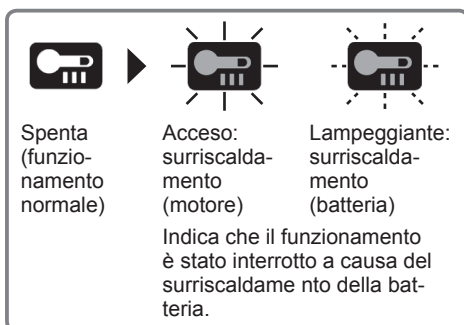

Per proteggere il motore o la batteria, tenere presente quanto segue nell'esecuzione del lavoro.

- Se il motore o la batteria si surriscaldano verrà attivata la funzione di protezione, che comporta l'arresto del motore o della batteria. Quando questa funzione è attiva, sul pannello di controllo lampeggia la spia di avvertenza da surriscaldamento.
- Se si attiva la protezione da surriscaldamento, lasciare raffreddare completamente l'utensile (per almeno 30 minuti). Quando la spia di avvertenza da surriscaldamento si spegne, l'utensile sarà pronto per l'uso.
- Evitare un uso dell'utensile che porti all'attivazione ripetuta della protezione da surriscaldamento.
- Se l'utensile viene utilizzato in modo continuato in condizioni di intenso lavoro o di temperature elevate (ad esempio in estate), la funzione di protezione da surriscaldamento potrebbe attivarsi di frequente.
- Se l'utensile viene utilizzato in condizioni di temperature molto basse (ad esempio in inverno) o viene utilizzato con intervalli frequenti, la funzione di protezione da surriscaldamento potrebbe non attivarsi.
- Le prestazioni del modello EY9L42 diminuiscono notevolmente a temperature pari e al di sotto di 10°C a causa delle condizioni operative e altri fattori.

## (3) Spia avvertenza batteria scarica

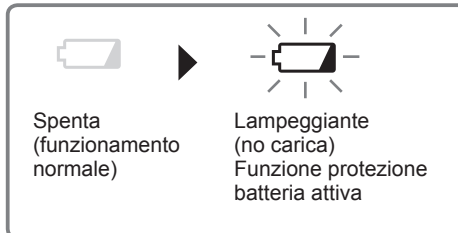

Lo scaricarsi eccessivo (totale) delle batterie a ioni di litio diminuisce drasticamente la loro autonomia. L'avvitatore è dotato di una funzione di protezione della batteria realizzata per evitare lo scaricarsi eccessivo del pacco batteria.

- La funzione di protezione della batteria si attiva immediatamente prima che la batteria perda la carica, così da far lampeggiare la spia di avvertenza batteria scarica.
- Se si nota la spia di avvertenza batteria scarica, caricare immediatamente il pacco batteria.

## [Pacco batteria]

### Per un uso corretto del pacco batteria

#### Pacco batteria Li-ion

- Per una conservazione ottimale della batteria, riporre il pacco batteria agli ioni di litio dopo l'uso senza ricaricarlo.
- Quando il pacco batteria viene caricato, assicurarsi che i terminali sul caricabatteria siano privi di sostanze estranee, quali polvere, acqua, ecc. Pulire i terminali prima di caricare il pacco batteria, qualora vengano trovate sostanze estranee sui terminali.  
La durata dei terminali del pacco batteria può essere influenzata da sostanze estranee, quali polvere, acqua, ecc. durante il funzionamento.
- Quando il pacco batteria non viene usato, tenerlo lontano da altri oggetti metallici come: clip, monetine, chiavi, chiodi, viti o altri piccoli oggetti metallici che potrebbero creare un collegamento da un terminale all'altro. Cortocircuitare i terminali del pacco batteria potrebbe causare scintille, ustioni oppure un incendio.



- Quando si usa il pacco batteria, assicurarsi che il luogo di lavoro sia ben ventilato.
- Quando si rimuove il pacco batteria dall'alloggiamento principale dell'utensile, riposizionare immediatamente il coperchio del pacco batteria, onde evitare che polvere e sporcizia contaminino i terminali della batteria e causino un cortocircuito.

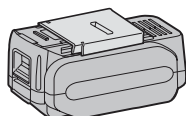

## Durata del pacco batteria

Le batterie ricaricabili posseggono una durata limitata. Se il tempo di funzionamento diventa estremamente breve dopo la ricarica, sostituire il pacco batteria con uno nuovo.

## Riciclo batteria

### ATTENZIONE:

Per ragioni relative alla protezione dell'ambiente e al riciclaggio dei materiali, assicurarsi che lo smaltimento del prodotto avvenga in un luogo ufficialmente preposto a tale fine (ammesso che esista nell'area dell'utente).

## [Caricabatterie]

### Ricarica

### PRECAUZIONE

- Se la temperatura del pacco batteria scende al di sotto dei  $-10^{\circ}\text{C}$  ( $14^{\circ}\text{F}$ ) circa, il caricamento s'interrompe automaticamente per evitare la degradazione della batteria.
- La temperatura ambientale si deve aggirare tra  $0^{\circ}\text{C}$  ( $32^{\circ}\text{F}$ ) e  $40^{\circ}\text{C}$  ( $104^{\circ}\text{F}$ ).  
Se il pacco batteria è usato quando la temperatura è al di sotto di  $0^{\circ}\text{C}$  ( $32^{\circ}\text{F}$ ), lo strumento smetterà di funzionare correttamente.
- Per caricare un pacco batteria freddo (al di sotto di  $0^{\circ}\text{C}$  ( $32^{\circ}\text{F}$ )) in un luogo caldo, lasciare il pacco batteria nel locale per oltre un'ora per permettere allo stesso di raggiungere la temperatura ambiente.

- Lasciate raffreddare il caricatore quando caricate più di due pacchi batterie consecutivamente.
- Non infilate le dita nel foro di contatto per tenere in mano il caricabatterie o altro scopo.

### Onde evitare il rischio d'incendio o il danneggiamento del caricabatteria:

- Non usate l'energia fornita da un generatore a motore.
- Non coprite le prese d'aria di caricabatteria e pacco batteria.
- Scollegare il caricabatteria se non in uso.

## Pacco batteria Li-ion

### NOTA:

Al momento dell'acquisto, il pacco batteria non è carico. Assicurarsi di caricare la batteria prima dell'uso.

### Caricabatteria

1. Collegare il caricatore alla presa di corrente.
2. Inserire saldamente il pacco batteria nel caricabatteria.

1. Allineare le marcature e collocare la batteria nel raccordo del caricatore.
2. Far scorrere nella direzione indicata dalla freccia.

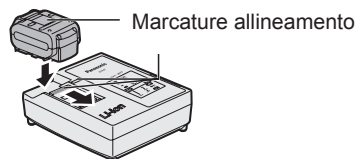

3. Durante la ricarica, la spia di carica si accende.

**Quando la ricarica è stata completata, un interruttore elettronico interno scatta automaticamente per evitare la sovraccarica.**

- La ricarica non avviene se il pacco batteria è caldo (per esempio, subito dopo l'uso per un lavoro pesante). La spia di standby arancione lampeggia mentre la batteria si sta raffreddando. La ricarica comincia poi automaticamente.

4. La spia di carica (verde) lampeggia lentamente quando la batteria è carica per l'80% circa.

5. A ricarica completata, la spia verde si spegne.
6. Qualora la temperatura del pacco batteria raggiunga gli 0°C o meno, il tempo di ricarica è maggiore rispetto al tempo di ricarica normale. Anche a batteria completamente carica, l'utensile dispone di circa il 50% dell'energia di cui dispone una batteria carica alla temperatura di esercizio normale.
7. Se la spia di carica (verde) non si spegne, rivolgersi a un rivenditore autorizzato.

8. Se un pacco batteria completamente ricaricato viene inserito di nuovo nel caricabatteria, la spia di carica si illumina. Dopo alcuni minuti, la spia di carica verde si spegnerà.
9. Rimuovere il pacco batteria tenendo il pulsante di rilascio sollevato.

Tasto di rilascio pacco batteria

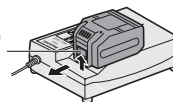

## SEGNALI SPIE

		Il caricamento è completato. (Carica completa)
		Batteria carica all'80% circa.
		In fase di caricamento.
		Il caricatore è stato collegato alla presa murale. E' pronto per il caricamento.
		Spia stato ricarica Sinistra: verde Destra: arancione
		Pacco batteria freddo. La ricarica del pacco batteria avviene lentamente per ridurre il peso sulla batteria.
		Il pacco batteria è caldo. Il caricamento avrà inizio appena la temperatura del pacco batteria sarà scesa. Qualora la temperatura del pacco batteria raggiunga i -10°C o meno, anche la spia di ricarica arancione inizia a lampeggiare.
		La ricarica inizia quando la temperatura del pacco batteria aumenta. Non è possibile effettuare il caricamento. Il pacco batteria è impolverato o guasto.

Spenta

Accesa

Lampeggia

## Informazioni per gli utenti sulla raccolta e l'eliminazione di vecchie apparecchiature e batterie usate



Questi simboli sui prodotti, sull'imballaggio, e/o sulle documentazioni o manuali accompagnanti i prodotti indicano che i prodotti elettrici, elettronici e le batterie usate non devono essere buttati nei rifiuti domestici generici.



Per un trattamento adeguato, recupero e riciclaggio di vecchi prodotti e batterie usate, vi preghiamo di portarli negli appositi punti di raccolta, secondo la legislazione vigente nel vostro Paese e le Direttive 2002/96/EC e 2006/66/EC.



Smaltendo correttamente questi prodotti e le batterie, contribuirete a salvare importanti risorse e ad evitare i potenziali effetti negativi sulla salute umana e sull'ambiente che altrimenti potrebbero verificarsi in seguito ad un trattamento inappropriato dei rifiuti.



Per ulteriori informazioni sulla raccolta e sul riciclaggio di vecchi prodotti e batterie, vi preghiamo di contattare il vostro comune, i vostri operatori per lo smaltimento dei rifiuti o il punto vendita dove avete acquistato gli articoli.

Sono previste e potrebbero essere applicate sanzioni qualora questi rifiuti non siano stati smaltiti in modo corretto ed in accordo con la legislazione nazionale.

Cd

## Per utenti commerciali nell'Unione Europea

Se desiderate eliminare apparecchiature elettriche ed elettroniche, vi preghiamo di contattare il vostro commerciante od il fornitore per maggiori informazioni.

## [Informazioni sullo smaltimento rifiuti in altri Paesi fuori dall'Unione Europea]

Questi simboli sono validi solo all'interno dell'Unione Europea. Se desiderate smaltire questi articoli, vi preghiamo di contattare le autorità locali od il rivenditore ed informarvi sulle modalità per un corretto smaltimento.

## Nota per il simbolo delle batterie (esempio con simbolo chimico riportato sotto il simbolo principale):

Questo simbolo può essere usato in combinazione con un simbolo chimico; in questo caso è conforme ai requisiti indicati dalla Direttiva per il prodotto chimico in questione.

## V. MANUTENZIONE

- Per la pulizia dell'apparecchio, utilizzare un panno morbido ed asciutto. NON usare un panno bagnato, solventi, benzina od altre sostanze volatili per la pulizia.
- Qualora l'interno del prodotto o del pacco batteria si bagni, togliere immediatamente l'acqua e fare asciugare il prima possibile. Rimuovere accuratamente la polvere e le limate di ferro accumulate nel prodotto. Se il prodotto presenta problemi di funzionamento, rivolgersi a un negozio di riparazioni.

## VI. ACCESSORI

Utilizzare solo i bit adatti per la dimensione del mandrino.

# VII. ALLEGATO

## CAPACITÀ MASSIME CONSIGLIATE

Modello		EY7442	EY7450	EY7950
Avvitamento viti	Vite a ferro	M8		
	Vite da legno	ø 10 mm o ø 6,8 mm		
Trapanatura	Vite autoforante	ø 6 mm		
	Per legno	ø 36 mm		
	Per metallo	ø 13 mm		
	Per lavori di muratura	ø 13 mm		

## <VIII. SPECIFICHE TECNICHE>

### APPARECCHIO PRINCIPALE

Modello		EY7442	EY7450	EY7950
Tensione motore		14,4 V	18 V	
In assenza di carico	Basso	0 – 410 min <sup>-1</sup>	0 – 430 min <sup>-1</sup>	
	Alto	0 – 1530 min <sup>-1</sup>	0 – 1650 min <sup>-1</sup>	
Numero di colpi al minuto	Basso	---	1800 – 7740 min <sup>-1</sup>	
	Alto	---	6840 – 29700 min <sup>-1</sup>	
Capacità mandrino		ø 1,5 mm – ø 13 mm (1/16 – 1/2)		
Coppia frizione		Capacità circa 1,0 N·m – 6,9 N·m		
Lunghezza totale		218 mm (8-9/16")	218 mm (8-9/16")	235 mm (9-1/4")
Peso (con pacco batteria)		2,05 k (4,5 lbs)	2,15 kg (4,7 lbs)	2,3 k (5,0 lbs)

### PACCO BATTERIA

Modello	EY9L42	EY9L44	EY9L50
Accumulatore	Batteria Li-ion		
Tensione batteria	14,4 V DC (3,6 V × 4 celle)	18 V DC (3,6 V × 5 celle)	

### CARICABATTERIA

Modello	EY0L81			
Valori	Vedere la targhetta dei valori sul fondo del caricabatteria.			
Tempo di caricamento	EY9L41	EY9L42	EY9L44	EY9L50
	Utilizzabile: 45 min Completa: 60 min	Utilizzabile: 30 min Completa: 35 min	Utilizzabile: 50 min Completa: 65 min	

**NOTA:** Questa tabella può includere dei modelli non disponibili nella propria area. Fare riferimento al catalogo generale più recente.

**NOTA:** Per il nome e l'indirizzo del rivenditore, consultare la scheda di garanzia acclusa.

**Originele gebruiksaanwijzing: Engels**  
**Vertaling van de originele gebruiksaanwijzing: Andere talen**

Dit gereedschap, samen met de accu, voldoet aan de voorgeschreven IP-beschermingsgraad gebaseerd op de IEC-bepalingen.

### **Definitie van de IP-code**

IP5X: Het binnendringen van stof wordt niet volledig voorkomen, maar het binnendringen mag niet zodanig zijn dat een bevredigende werking van het gereedschap of de veiligheid niet gegarandeerd is (in geval dat een hoeveelheid talkpoeder van minder dan 75 µm in het gereedschap terechtkomt).

IPX6: Water van krachtige waterstralen gespoten tegen het gereedschap vanuit willekeurig welke richting, mag geen schadelijk effect hebben (in geval met een mondstuk met een binnendiameter van 12,5 mm, ongeveer 100 liter/min water van een normale temperatuur gedurende 3 minuten vanaf 3 meter afstand op het gereedschap wordt gespoten).

### **BEPERKTE GARANTIE**

De IP56 classificatie betekent dat dit gereedschap bestand is tegen de minimale inwerking van water en stof, maar er wordt geen garantie gegeven voor de prestatie onder dergelijke omstandigheden. Zie Veiligheids- en gebruiksinstructies voor verdere informatie over het juiste gebruik.

**Lees de “Veiligheidsadviezen” in het afzonderlijke boekje en de onderstaande voorschriften alvorens gebruik.**

## **I. TOEPASSING**







**Deze gereedschappen kunnen gebruikt worden voor het vastdraaien van schroeven in de draaierstand en voor het boren van gaten in hout en metaal in de boorstand. Bovendien kan model EY7950 worden gebruikt voor het boren van gaten in zacht beton en soortgelijk materiaal in de klopboorstand.**

Lees de “Veiligheidsadviezen” in het afzonderlijke boekje en de onderstaande voorschriften alvorens gebruik.

## **II. EXTRA VEILIGHEIDSVORSCHRIFTEN**

- 1) **Draag oorbeschermers.**  
Blootstelling aan lawaai kan gehoorverlies veroorzaken.
- 2) **Gebruik de extra handgreep die met het gereedschap is meegeleverd.**  
Verlies van controle kan letsel veroorzaken.
- 3) **Houd elektrisch gereedschap vast aan de daarvoor bestemde geïsoleerde grepen als het snijgereedschap in contact kan komen met verborgen bedrading.** Als het gereedschap in contact komt met bedrading waar stroom op staat, kan de gebruiker via de metalen delen van het gereedschap een elektrische schok krijgen.
- 4) Draag een stofmasker als het werk stof veroorzaakt.
- 5) Denk eraan dat dit gereedschap altijd gebruiksklaar is zonder dat er een stekker in het stopcontact gestoken hoeft te worden.
- 6) Bij het boren of schroeven in muren en vloeren is het mogelijk dat u elektriciteitsdraden raakt. **RAAK DERHALVE NOOIT DE ZESKANTBOORKOP OF ANDERE METALEN ONDERDELEN VAN HET GEREEDSCHAP AAN!** Houd het gereedschap alleen aan de plastic handgreep vast zodat u geen elektrische schok krijgt als u per ongeluk een elektriciteitsdraad raakt.
- 7) Laat de startschakelaar onmiddellijk los als de bit vast komt te zitten. Op deze manier kunt u voorkomen dat de motor overbelast wordt en de motor of de accu wordt beschadigd. Draai een vastzittende bit in omgekeerde draairichting los.
- 8) Bedien de links/rechtsschakelaar NIET zolang de startschakelaar is ingedrukt. Anders wordt de accu snel ontladen en kan het gereedschap worden beschadigd.
- 9) De acculader wordt tijdens het opladen warm. Dit is normaal. Laad de accu echter NIET te lang op.

- 10) Zet de links/rechtsschakelaar in de middelste stand (schakelaarvergrendeling) indien u het gereedschap opbergt of meeneemt.
- 11) Overbelast het gereedschap niet door de startschakelaar (toerentalregeling) slechts zo ver in te drukken dat de motor tot stilstand komt.
- 12) Bedien de snelheidskeuzeschakelaar (LAAG-HOOG) niet terwijl u de startschakelaar indrukt. Dit kan resulteren in een snelle uitputting van de oplaadbare accu of beschadiging van het interne mechanisme van de motor.

Symbol	Betekenis
V	Volt
---	Gelijkstroom
$n_0$	Onbelast
... min <sup>-1</sup>	Omwentelingen of toeren per minuut
Ah	Elektrische capaciteit van de accu
	Voorwaartse rotatie
	Achterwaartse rotatie
	Klopboeren
	Alleen draaien
	Om het risico van letsel te verminderen, dient de gebruiker de gebruiksaanwijzing te lezen en ter kennis te nemen.
	Alleen voor gebruik binnenshuis.

### **WAARSCHUWING!**

- Gebruik uitsluitend Panasonic-accu's die bestemd zijn voor gebruik met dit oplaadbare gereedschap.
- Panasonic kan niet aansprakelijk worden gesteld voor beschadigingen of ongelukken veroorzaakt door het gebruik van een gerecyclede accu of een namaak-accu.
- Accu's niet verbranden of aan extreme hitte blootstellen.
- Accu's niet doorboren met voorwerpen als spijkers, niet blootstellen aan harde schokken, niet demonteren en niet wijzigen.
- Laat geen metalen voorwerpen in contact komen met de aansluitingen van de accu.
- De accu niet opbergen of vervoeren in dezelfde verpakking als spijkers of vergelijkbare metalen voorwerpen.
- De accu niet opladen bij grote hitte, zoals naast een vuur of in direct zonlicht. De accu kan hierdoor oververhit raken, in brand vliegen of exploderen.
- Gebruik uitsluitend de bijbehorende lader voor het opladen van de accu. De accu kan anders gaan lekken, oververhit raken of exploderen.
- Bevestig altijd het accudeksel nadat u de accu van het gereedschap of de acculader hebt losgemaakt. Het is anders mogelijk dat de accupolen kortgesloten worden met mogelijk brand tot gevolg.
- Wanneer de accu versleten is, moet deze door een nieuwe worden vervangen. Als u een versleten of beschadigde accu blijft gebruiken, kan dit resulteren in hitteontwikkeling, ontbranding of barsten van de accu.

## III. MONTAGE

### Bevestigen of verwijderen van de bit

#### OPMERKING:

Voordat u de bit bevestigt of verwij-dert, moet u de accu losmaken van het gereedschap of de schakelaar in de middenstand zetten (schakelaar-vergrendeling).

Dit gereedschap is uitgerust met een sleu-telloze boorkop.

#### 1. Bevestigen

Steek de bit naar binnen en draai de vergrendelkraag rechtsom (gezien vanaf de voorkant) totdat deze geen klikgelu-iden meer maakt en de bit stevig vastzit.

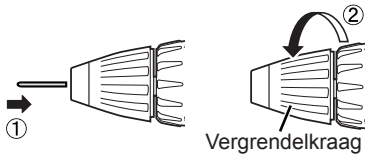

#### 2. Verwijderen

Draai de vergrendelkraag linksom (gezien vanaf de voorkant) en verwijder dan de bit.



#### OPMERKING:

Als de bit erg veel speling in de boor-kop heeft, zet u het gereedschap vast en ① opent dan de boorkopklauwen door aan de vergrendelkraag te draai-en, waarna u ② de schroef (linksdraai-ende schroefdraad) met een schroe-vendraaier linksom draait (gezien van-af de voorkant).



### Bevestigen en verwijderen van de accu

#### 1. Bevestigen van de accu:

Zet de uitlijntekens tegenover elkaar en bevestig de accu.

- Schuif de accu op het gereedschap totdat deze op de plaats vastklikt.



#### 2. Verwijderen van de accu:

Trek vanaf de voorkant aan de knop om de accu los te maken.

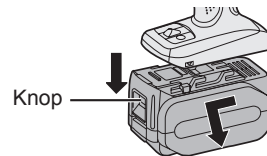

### Steungreep

Zet de steungreep op de machine en draai de steungreep stevig vast.

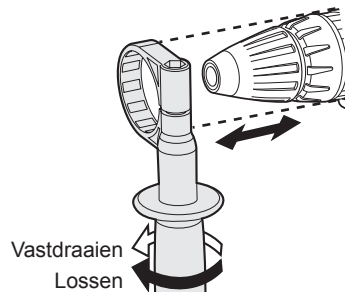

Gebruik altijd de steungreep om verze-kerd te zijn van een veilig gebruik.

## IV. BEDIENING

### [Op het gereedschap]

### Bediening van de schakelaar

1. De draaisnelheid neemt toe naarma-te de startschakelaar verder wordt in-gedrukt. Wanneer u begint, drukt u de startschakelaar een klein stukje in zo-dat de snelheid niet meteen te hoog is.

2. Aangezien er een elektronische regelenheid met terugkoppeling is toegepast, zal er ook bij lage snelheid een sterk draaimoment zijn.
3. De rem treedt in werking wanneer de startschakelaar wordt losgelaten, waardoor de motor meteen stopt.

#### OPMERKING:

- Wanneer de rem in werking treedt, is het mogelijk dat u een remgeluid hoort. Dit is normaal.
- Er kunnen vonken van de motorborstel zichtbaar zijn door de ventilatiegaten in de behuizing aan de achterkant van het gereedschap tijdens omschakelen en afremmen van de motor als gevolg van de belasting op de motor. Dit duidt echter niet op een probleem in het gereedschap.

### Bediening van de startschakelaar en de links/rechtsschakelaar

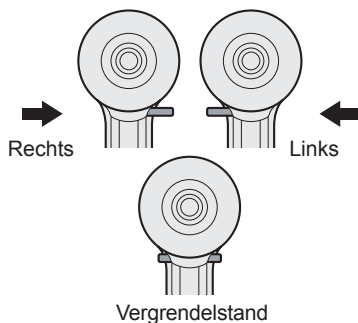

#### OPGELET:

Bedien de links/rechtsschakelaar niet voordat de bit volledig tot stilstand is gekomen, om beschadiging van de motor te voorkomen.

### Bediening van de schakelaar voor rechtsomdraaien

1. Druk de schakelaar voor rechtsomdraaien in.
2. Druk de startschakelaar iets in om het gereedschap langzaam te laten beginnen met draaien.
3. Naarmate de startschakelaar dieper wordt ingedrukt, neemt het toerental toe om de schroeven op efficiënte wijze vast

te draaien en te boren. De rem treedt in werking en de boorkop komt vrijwel onmiddellijk tot stilstand wanneer de startschakelaar wordt losgelaten.

4. Zet de schakelaar na gebruik in de middelste stand (vergrendelstand).

### Bediening van de schakelaar voor linksomdraaien

1. Druk de schakelaar voor linksomdraaien in. Controleer vóór gebruik de draairichting van de boorkop.
2. Druk de startschakelaar iets in om het gereedschap langzaam te laten beginnen met draaien.
3. Zet de schakelaar na gebruik in de middelste stand (vergrendelstand).

### Instellen van het koppelingsdraaimoment

Stel het draaimoment in op een van de 18 koppelingsstanden of kies de “ $\frac{1}{2}$ ” stand. (EY7442, EY7450).

Stel het draaimoment in op een van de 18 koppelingsstanden of kies de “ $\frac{1}{2}$ ”, “ $\uparrow$ ” stand. (EY7950).

#### OPMERKING:

Stop de werking van het gereedschap en neem dit van het materiaal af wanneer u vanaf de boorfunctie naar de hamerfunctie overschakelt of wanneer u vanaf de hamerfunctie overschakelt op de boorfunctie door aan de koppelingshendel te draaien.

#### OPGELET:

Zet de koppelingsinstelling op deze markering (<math>\triangleleft</math>) alvorens het gereedschap feitelijk in gebruik te nemen.

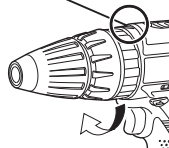

Als de koppelingshandgreep niet op “boren” of “hameren” kan worden ingesteld na het boren met de koppelingsfunctie, zet u de koppelingshandgreep op stand “1” en bedient dan de koppeling gedurende een seconde.



## Instellen van de snelheid

Kies een hoge of lage snelheid, afhankelijk van de klus.



Hoe dieper de startschakelaar met variabele snelheidsregeling wordt ingedrukt, hoe sneller het gereedschap zal draaien.

### WAARSCHUWING:

- Adem geen rook in die door het gereedschap of de accu wordt uitgestoten, want dit kan schadelijk zijn voor uw gezondheid.

### OPGELET:

- Controleer voor gebruik de instelling van de snelheidskeuzeschakelaar.
- Gebruik een lage snelheid wanneer een hoog draaimoment is vereist bij de karwei. (Bij gebruik van een hoge snelheid wanneer een hoog draaimoment is vereist, kan de motor defect raken.)

- Gebruik het gereedschap niet op een manier waarbij de motor kan vastlopen. Hierdoor kan het gereedschap of de accu beschadigd raken, met rook of brand tot gevolg.
- Bedien de snelheidskeuzeschakelaar (LAAG-HOOG) niet terwijl u de startschakelaar indrukt. Dit kan resulteren in een snelle uitputting van de oplaadbare accu of beschadiging van het interne mechanisme van de motor.

\* Zie de technische gegevens voor de "AANBEVOLEN MAXIMALE CAPACITEITEN".

### OPGELET:

- Om te voorkomen dat de behuizing van het gereedschap te heet wordt, mag het gereedschap niet zo lang gebruikt worden dat er twee of meer accu's achter elkaar nodig zijn. Laat het gereedschap tussen twee accu's door voldoende afkoelen.

- Zorg dat de ventilatiegaten aan de zijkanen van het gereedschap tijdens het gebruik niet afgedekt worden. Dit om te voorkomen dat het gereedschap door onvoldoende koeling defect raakt.
- Zorg dat u het gereedschap (motor) NIET overbelast. Dit kan resulteren in beschadiging.
- Hanteer het gereedschap op zodanige wijze dat lucht die uit de ventilatiegaten wordt geblazen niet direct op de huid wordt geblazen. Dit om brandwonden te voorkomen.

## Bit-vergrendelfunctie

1. Wanneer een schroefbit in het gereedschap vergrendeld is, kan het gereedschap als gewone schroevendraaier worden gebruikt zonder dat de schakelaar wordt ingedrukt (maximaal aandraaimoment 40 N·m, 408 kgf·cm, 353 in·lbs). In de boorkop is een geringe speling voelbaar, maar dit is geen defect.
2. Deze functie is handig wanneer schroeven moeten worden ingedraaid met een groter aandraaimoment dan het gereedschap kan leveren (stand  $\text{II}$  op de koppeling), om te controleren of een schroef goed vastzit of om een schroef die extreem vastzit los te draaien.

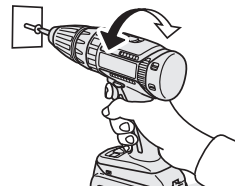

## Bedieningspaneel

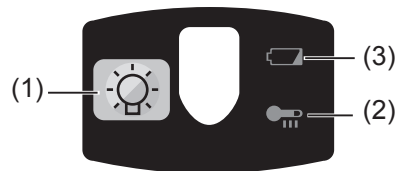

## (1) LED-lampje

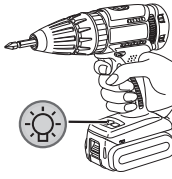

Alvorens het LED-lampje te gebruiken, altijd eenmaal de hoofdschakelaar aantrekken. Druk  op de LED lampje knop.

Het lampje verbruikt erg weinig stroom en zal de prestatie van het gereedschap en de capaciteit van de accu bijna niet beïnvloeden.

### OPGELET:

- **Het ingebouwde LED-lampje is slechts bedoeld om het werkgebied kortstondig te verlichten.**
- **Gebruik het lampje niet als vervanging voor een normale zaklantaarn, want het licht is niet sterk genoeg.**
- **Het LED-lampje wordt uitgeschakeld wanneer het gereedschap gedurende 5 minuten niet is gebruikt.**

### Opgelet: KIJK NIET RECHTSTREEKS IN DE LICHTSTRAAL.

Ander gebruik van de bedieningsorganen, andere afstellingen of procedures dan hier beschreven kunnen leiden tot blootstelling aan gevaarlijke straling.

## (2) Oververhitting-waarschuwinglampje



Uit  
(normale  
werking)

Verlicht:  
Oververhitting  
(motor)

Knippert:  
Oververhitting  
(accu)

De werking van het gereedschap is gestopt omdat de motor of de accu te heet is geworden.

Let bij het gebruik van het gereedschap op deze wijze op het volgende om de motor en de accu te beschermen.

- Als de motor of de accu oververhit raakt, wordt de beveiligingsfunctie geactiveerd en zal de motor of de accu stoppen met werken. Het oververhitting-waarschuwinglampje op het bedieningspaneel brandt of knippert wanneer deze beveiligingsfunctie is geactiveerd.

- Wanneer de oververhitting-beveiligingsfunctie is geactiveerd, moet u het gereedschap goed laten afkoelen (minstens 30 minuten). Het gereedschap kan weer gebruikt worden wanneer het oververhitting-waarschuwinglampje uitgaat.
- Zorg ervoor dat u het gereedschap niet zodanig gebruikt dat de oververhitting-beveiligingsfunctie veelvuldig in werking treedt.
- Als het gereedschap continu wordt gebruikt onder omstandigheden met hoge belasting of bij hoge omgevingstemperaturen (zoals in de zomer), bestaat de kans dat de oververhitting-beveiligingsfunctie veelvuldig in werking treedt.
- Als het gereedschap wordt gebruikt bij lage omgevingstemperaturen (zoals in de winter) of als deze tijdens gebruik veelvuldig wordt stopgezet, bestaat de kans dat de oververhitting-beveiligingsfunctie niet in werking treedt.
- De prestatie van de EY9L42 is aanzienlijk minder bij temperaturen lager dan 10°C als gevolg van de gewijzigde werkomstandigheden en andere factoren.

## (3) Waarschuwinglampje voor lage accuspanning



Uit  
(normale  
werking)

Knippert  
(Accu is ontladen)  
De accu-beveiligings-  
functie is geactiveerd.

Buitensporige (volledige) ontlading van een Li-ion accu heeft een zeer nadelige invloed op de levensduur van de accu. Het gereedschap is uitgerust met een accu-beveiligingsfunctie om buitensporige ontlading van de accu te voorkomen.

- De accu-beveiligingsfunctie wordt geactiveerd meteen voordat de accu ontladen is en zorgt ervoor dat het waarschuwinglampje voor lage accuspanning begint te knipperen.

- Als u ziet dat het waarschuwingslampje voor lage accuspanning knippert, moet u de accu meteen opladen.

## [Accu]

### Voor een juist gebruik van de accu

#### Li-ion accu

- Voor een optimale levensduur van de Li-ion accu moet u de accu na gebruik opbergen zonder dat u deze oplaadt.
- Kijk bij het laden van de accu of de aansluitingen op de acculader vrij zijn van vreemde bestanddelen zoals stof en water, enz. Reinig de aansluitingen als u vreemde bestanddelen op de aansluitingen aantreft.

De levensduur van de accu-aansluitingen kan tijdens gebruik nadelig beïnvloed worden door vreemde bestanddelen zoals stof en water, enz.

- Wanneer de accu niet wordt gebruikt, dient u deze uit de buurt van metalen voorwerpen te houden zoals paperclips, munten, sleutels, nagels, schroeven of andere kleine metalen voorwerpen die de aansluitpunten van de accu met elkaar in contact kunnen brengen.

Wanneer de aansluitpunten van de accu worden kortgesloten, kan dit resulteren in vonken, brandwonden of zelfs brand.

- Zorg er bij gebruik van de accu voor dat de werkplaats goed geventileerd is.
- Wanneer de accu van het gereedschap wordt losgemaakt, moet u meteen het accudeksel op de accu aanbrengen om te voorkomen dat er stof en vuil op de accu-aansluitingen komt waardoor er kortsluiting kan ontstaan.

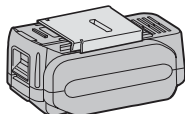

## Levensduur van de accu

De levensduur van de oplaadbare accu is niet onbeperkt. U dient een nieuwe accu aan te schaffen indien de gebruikstijd na de accu geladen te hebben aanzienlijk korter wordt.

## Recyclen van de accu

### ATTENTIE:

Om het milieu te beschermen en nogmaals bruikbare materialen te recyclen, dient u de accu naar een hiervoor bestemd inzamelpunt te brengen.

## [Acculader]

### Opladen

#### OPGELET

- Als de temperatuur van de accu onder ongeveer  $-10^{\circ}\text{C}$  komt, zal het laden automatisch stopgezet worden om beschadiging van de accu te voorkomen.
- De optimale omgevingstemperatuur is tussen  $0^{\circ}\text{C}$  ( $32^{\circ}\text{F}$ ) en  $40^{\circ}\text{C}$  ( $104^{\circ}\text{F}$ ). Als de accu wordt gebruikt terwijl de temperatuur van de accu lager is dan  $0^{\circ}\text{C}$  ( $32^{\circ}\text{F}$ ), kan het voorkomen dat het elektrisch gereedschap niet goed functioneert.
- Laat een koude accu (kouder dan  $0^{\circ}\text{C}$  ( $32^{\circ}\text{F}$ )), voordat deze wordt opgeladen in een warme omgeving, eerst minimaal een uur in deze ruimte liggen om op temperatuur te komen.
- Laat de lader afkoelen wanneer u meer dan twee accu's na elkaar oplaadt.
- Steek uw vingers niet in de contactopening wanneer u de lader vastpakt.

#### Om brandgevaar en beschadiging van de acculader te voorkomen.

- **Gebruik geen stroom van een motorgenerator.**
- **Voorkom dat de ventilatiegaten van de lader en de accu worden bedekt.**
- **Maak de acculader los wanneer deze niet wordt gebruikt.**

## Li-ion accu

### OPMERKING:

De accu is niet volledig opgeladen wanneer u deze koopt. Laad de accu daarom voor gebruik op.

### Acculader

1. Steek de lader in een stopcontact.
2. Plaats de accu goed in de lader.
  1. Zet de uitlijntekens tegenover elkaar en plaats de accu in de acculader.
  2. Schuif de accu in de richting van de pijl naar voren.

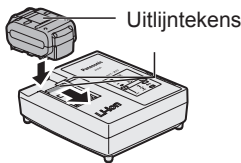

3. De laadindicator licht op tijdens het laden.

Wanneer de accu is geladen, wordt automatisch een interne elektronische schakeling geactiveerd die voorkomt dat de accu wordt overladen.

- Wanneer de accu warm is, zal deze niet worden opgeladen (bijvoorbeeld direct na intensief gebruik). De oranje standby-indicator knippert tot de accu is afgekoeld. Vanaf dat moment wordt de accu automatisch opnieuw geladen.
4. De laadindicator (groen) knippert langzaam wanneer de accu ongeveer 80% is opgeladen.
  5. Wanneer het opladen is voltooid, zal de groene laadindicator uitgaan.

6. Als de temperatuur van de accu minder dan 0°C is, zal het volledig opladen van de accu langer duren dan de standaard oplaadtijd.

Zelfs nadat de accu volledig is opgeladen, zal deze in dit geval slechts ongeveer 50% van het accuvermogen hebben in vergelijking met een accu die bij normale bedrijfstemperatuur volledig is opgeladen.

7. Als de laadindicator (groen) niet uitgaat, moet u contact opnemen met een officiële dealer.
8. Als een volledig opgeladen accu opnieuw in de acculader wordt geplaatst, zal het oplaadlampje oplichten. Na enkele minuten zal de groene laadindicator uitgaan.
9. Verwijder de accu terwijl u de accu-ontgrendeltoets omhoog houdt.

Accu-ontgrendeltoets

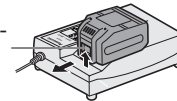

# LAMPINDICATIES

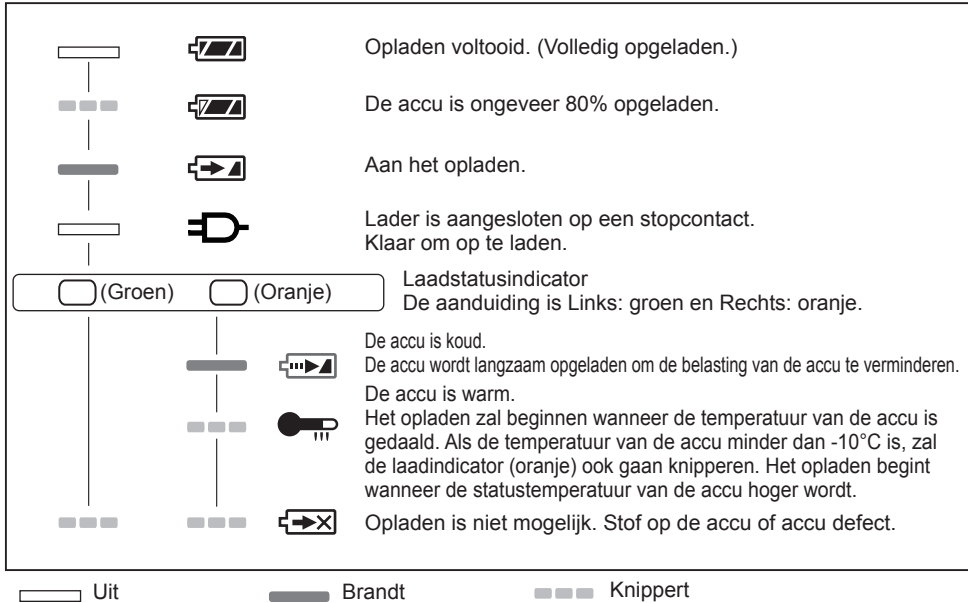

Uit

Brandt

Knippert

## Informatie voor gebruikers betreffende het verzamelen en verwijderen van oude uitrustingen en lege batterijen



Deze symbolen op de producten, verpakkingen, en/of begeleidende documenten betekenen dat gebruikte elektrische en elektronische producten en batterijen niet met het algemene huishoudelijke afval gemengd mogen worden.



Voor een correcte behandeling, recuperatie en recyclage van oude producten en lege batterijen moeten zij naar de bevoegde verzamelpunten gebracht worden in overeenstemming met uw nationale wetgeving en de Richtlijnen 2002/96/EC en 2006/66/EC.



Door deze producten en batterijen correct te verwijderen draagt u uw steentje bij tot het beschermen van waardevolle middelen en tot de preventie van potentiële negatieve effecten op de gezondheid van de mens en op het milieu die anders door een onvakkundige afvalverwerking zouden kunnen ontstaan.



Voor meer informatie over het verzamelen en recycleren van oude producten en batterijen, gelieve contact op te nemen met uw plaatselijke gemeente, uw afvalverwijderingsdiensten of de winkel waar u de goederen gekocht hebt.

Cd

Voor een niet-correcte verwijdering van dit afval kunnen boetes opgelegd worden in overeenstemming met de nationale wetgeving.

## Voor zakengebruikers in de Europese Unie

Indien u elektrische en elektronische uitrusting wilt verwijderen, neem dan contact op met uw dealer voor meer informatie.

## [Informatie over de verwijdering in andere landen buiten de Europese Unie]

Deze symbolen zijn enkel geldig in de Europese Unie. Indien u wenst deze producten te verwijderen, neem dan contact op met uw plaatselijke autoriteiten of dealer, en vraag informatie over de correcte wijze om deze producten te verwijderen.

## Opmerking over het batterijensymbool (beneden twee voorbeelden):

Dit symbool kan gebruikt worden in verbinding met een chemisch symbool. In dat geval wordt de eis, vastgelegd door de Richtlijn voor de betrokken chemische producten vervuld.

# V. ONDERHOUD

- Maak het gereedschap met een droge, zachte doek schoon. Gebruik nooit een vochtige doek, witte spiritus, benzine of andere ontvlambare middelen om het gereedschap schoon te maken.
- In het geval er water binnen in het gereedschap of de accu is terechtgekomen, zo spoedig mogelijk het water laten uitlekken en laten drogen. Verwijder nauwkeurig alle stof of ijzervijlsel dat zich binnen in het gereedschap heeft verzameld. Neem contact op met een reparatiedienst als u bij het gebruik van het gereedschap problemen ondervindt.

# VI. ACCESSOIRES

Gebruik alleen bits die geschikt zijn voor de maat van de boorkop.

# VII. AANHANGSEL

## AANBEVOLEN MAXIMALE CAPACITEITEN

	Model	EY7442	EY7450	EY7950
Schroeven	Machineschroef	M8		
	Houtschroef	ø 10 mm of ø 6,8 mm		
Boren	Zelfborende schroef	ø 6 mm		
	In hout	ø 36 mm		
	In metaal	ø 13 mm		
	Voor metselwerk	ø 13 mm		

# <VIII. TECHNISCHE GEGEVENS>

## GEREEDSCHAP

Model		EY7442	EY7450	EY7950
Motorspanning		14,4 V	18 V	
Onbelast toerental	Laag	0 – 410 min <sup>-1</sup>	0 – 430 min <sup>-1</sup>	
	Hoog	0 – 1530 min <sup>-1</sup>	0 – 1650 min <sup>-1</sup>	
Aantal kloppen per minuut	Laag	---		1800 – 7740 min <sup>-1</sup>
	Hoog	---		6840 – 29700 min <sup>-1</sup>
Boorkopcapaciteit		ø 1,5 mm – ø 13 mm (1/16 – 1/2)		
Koppelingsdraaimoment		Ong 1,0 N·m – 6,9 N·m		
Totale lengte		218 mm (8-9/16")	218 mm (8-9/16")	235 mm (9-1/4")
Gewicht (met accu)		2,05 k (4,5 lbs)	2,15 kg (4,7 lbs)	2,3 k (5,0 lbs)

## ACCU

Model	EY9L41	EY9L42	EY9L44	EY9L50
Soort accu	Li-ion accu			
Accuspanning	14,4V DC (3,6 V × 4 cellen)		14,4V DC (3,6 V × 8 cellen)	18V DC (3,6 V × 10 cellen)

## ACCULADER

Model	EY0L81			
Toelaatbaar vermogen	Zie het specificatieplaatje op de onderkant van de acculader.			
Laadtijd	EY9L41	EY9L42	EY9L44	EY9L50
	Bruikbaar: 45 min Vol: 60 min	Bruikbaar: 30 min Vol: 35 min	Bruikbaar: 50 min Vol: 65 min	

**OPMERKING:** In deze tabel zijn mogelijk modellen opgenomen die niet in de handel verkrijgbaar zijn.

Zie de meest recente algemene catalogus.

**OPMERKING:** Zie de ingesloten garantiekaart voor de naam en het adres van de dealer.

**Manual de instrucciones original: Inglés**  
**Traducción del manual de instrucciones**  
**original: Otros idiomas**

Esta herramienta, como una unidad completa con un paquete de pilas, satisface los grados de protección IP basados en las normas IEC.

### **Definición del código IP**

IP5X: El ingreso de polvo no está totalmente sellado, pero el polvo no penetrará en cantidades que interfieran con el buen funcionamiento de la herramienta o afecten la seguridad. (Para el caso en que entre talco de polvo en la herramienta, de menos de 75  $\mu\text{m}$ ).

IPX6: El agua dispersada en chorros potentes hacia la herramienta desde diferentes direcciones no la dañará. (En caso de usar un aspersor de 12,5 mm de diámetro interior, aproximadamente 100 lts./min. agua a temperatura normal es inyectada hacia la herramienta durante 3 minutos desde 3 metros de distancia).

### **GARANTÍA LIMITADA**

La clasificación IP56 califica esta herramienta para un mínimo impacto del agua o polvo, pero no asegura el rendimiento en dichas condiciones. Vea el Manual de Seguridad e Instrucciones para una mayor información para un funcionamiento apropiado.

**Lea el folleto de las “Instrucciones de seguridad” y lo que se describe a continuación, antes de usarlo.**

## **I. USO PREVISTO**

**Estas herramientas se pueden usar para apretar tornillos en el modo de acoplamiento y para perforar orificios de madera y metal en el modo taladro. Además, se puede usar el modelo EY7950 para perforar orificios en concreto suave y materiales similares en modo de martillo.**







**Lea el folleto de las “Instrucciones de seguridad” y lo que se describe a continuación, antes de usarlo.**

## **II. REGLAS DE SEGURIDAD ADICIONALES**

- 1) **Use auriculares protectores.**  
La exposición al ruido puede provocar una pérdida auditiva.
- 2) **Utilice el mango auxiliar entregado con la herramienta.**  
Una pérdida de control puede causar provocarle heridas.
- 3) **Las herramientas eléctricas deben sujetarse por las superficies de empuñadura aisladas cuando se realice una operación en la que la herramienta de corte pueda entrar en contacto con cableado oculto;** el contacto con un cable portador de corriente provocará la transmisión de la corriente a las partes metálicas expuestas de la herramienta y el operador podría sufrir una descarga eléctrica.
- 4) Utilice una máscara de polvo, si el trabajo produce polvo.
- 5) Tenga en cuenta que esta herramienta está siempre en estado de funcionamiento, dado que no necesita enchufarse a ninguna toma eléctrica.
- 6) Al taladrar o atornillar en paredes, pisos, etc. puede haber cables eléctricos “con corriente”. **¡NO TOQUE EL PORTABROCAS RÁPIDO HEXÁGONAL NI NINGUNA PIEZA METÁLICA DELANTERA DE LA HERRAMIENTA!** Sujete la herramienta sólo por la empuñadura plástica para evitar sacudidas eléctricas en caso de que atornille o clave algún cable de electricidad.
- 7) Si la broca se atasca, desconecte inmediatamente el disparador para evitar una sobrecarga que pudiera dañar la batería o el motor.  
Utilice la marcha atrás para aflojar las brocas atascadas.
- 8) NO utilice la palanca de avance/marcha atrás cuando esté activado el interruptor principal. La batería se descargará rápidamente y la unidad puede dañarse.
- 9) Puede que el cargador se caliente ligeramente durante la operación de carga, pero esto es normal. NO cargue la batería durante largos periodos de tiempo.



- 10) Cuando guarde o transporte la herramienta, coloque la palanca de avance/marcha atrás en la posición central (bloqueo del interruptor).
- 11) No fuerce la herramienta manteniendo parcialmente presionado el disparador de control de velocidad (modo de control de velocidad) para parar el motor.
- 12) No haga funcionar el selector de velocidad (interruptor BAJO-ALTO) mientras tira del disparador de control de velocidad. Esto puede desgastar rápidamente la batería recargable o dañar el mecanismo interno del motor.

Símbolo	Significado
V	Voltios
---	Corriente continua
$n_0$	Velocidad sin carga
... min <sup>-1</sup>	Revoluciones o recíprocaciones por minuto
Ah	Capacidad eléctrica del bloque de batería
	Rotación en avance
	Rotación en inversión
	Rotación con martilleo
	Solo rotacion
	Para reducir el riesgo de lesiones el usuario debe leer y comprender el manual de instrucciones.
	Sólo para uso en interiores.

### ¡ADVERTENCIA!

- Utilice siempre las baterías Panasonic diseñadas para su uso con esta herramienta recargable.
- Panasonic no asume ninguna responsabilidad por daños o accidentes provocados por el uso de un paquete de baterías recicladas y un paquete de baterías no originales.
- No tire la batería al fuego ni la exponga a temperaturas elevadas.
- No perforo la batería con clavos o similar, ni la golpee, la desmonte ni intente modificarla.
- Evite el contacto de los terminales de la batería con objetos metálicos.
- No transporte ni guarde la batería en el mismo lugar que clavos u objetos metálicos similares.
- No cargue la batería en un lugar sometido a altas temperaturas, por ejemplo cerca del fuego o bajo luz solar directa; la batería podría sobrecalentarse, incendiarse o incluso explotar.
- Utilice siempre el cargador diseñado para tal fin para cargar la batería. De no ser así, la batería podría presentar fugas, sobrecalentarse o incluso explotar.
- Después de extraer el paquete de baterías de la herramienta o el cargador, siempre reinstale la cubierta del paquete. De otra manera, los contactos de la batería podrían ser cortados, causando el riesgo de fuego.
- Cuando el paquete de pilas se deteriora, reemplácelo con uno nuevo.
- El uso continuo de un paquete de pilas dañado puede ser causa de la generación de calor, ignición o rotura de batería.

# III. MONTAJE

## Colocación o extracción de la broca

### NOTA:

Al poner o extraer una broca o cubo, desconecte la batería de la herramienta o coloque el interruptor en la posición central (bloqueo de interruptor).

Esta herramienta está equipada con un portabrocas de taladro sin llave.

#### 1. Colocación

Inserte la broca y gire el collar de bloqueo en sentido horario (visto desde adelante) para apretar firmemente hasta que deje de hacer chasquidos.

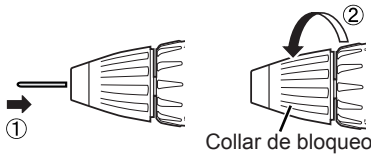

#### 2. Desmontaje

Gire el collar de bloqueo en sentido antihorario (visto desde adelante) y desmonte la broca.

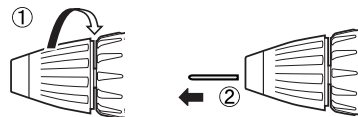

### NOTA:

Si hay un juego excesivo en la broca, asegure el taladro en su lugar y ① abra las garras de la broca girando el collar de bloqueo y ② apriete el tornillo (tornillo de rosca a la izquierda) con un destornillador girando en sentido antihorario (visto desde adelante).

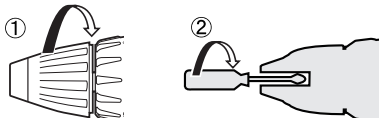

## Colocación y extracción de la batería

#### 1. Para conectar la batería:

Alinee las marcas de alineación y coloque las baterías.

- Deslice la batería hasta que se bloquee en su posición.



#### 2. Para extraer la batería:

Tire del botón desde el frente para soltar la batería.

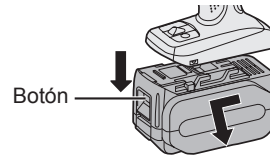

## Mango de soporte

Posicione el mango de soporte en la posición que más le acomode y ajústela firmemente de manera segura.

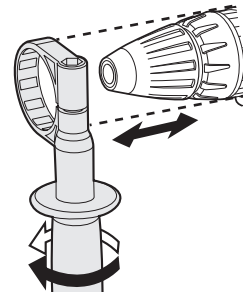

Utilice siempre la empuñadora de apoyo para asegurarse de que opera la herramienta en forma segura.

# IV. FUNCIONAMIENTO

## [Cuerpo principal]

### Funcionamiento del interruptor

1. La velocidad aumenta de acuerdo con la fuerza a la que presiona el disparador. Cuando empiece el trabajo, presione ligeramente el disparador para empezar una rotación lenta.
2. Se utiliza un controlador electrónico de realimentación para darle una fuerte torsión incluso a bajas velocidades.

3. El freno funciona cuando se suelta el disparador y el motor se para inmediatamente.

**NOTA:**

- Cuando el freno funciona, puede escucharse un sonido de frenado. Esto es normal.
- Las chispas que se generan en la escobilla del motor se pueden ver a través de los orificios de ventilación del cuerpo ubicados en la parte trasera de la herramienta durante el uso del interruptor y frenado por la carga impuesta al motor. Esto no indica que exista un problema con la herramienta.

### Funcionamiento del interruptor y de la palanca de avance/marcha atrás

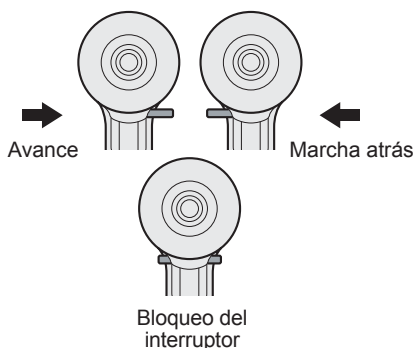

**PRECAUCIÓN:**

Para impedir que se produzcan daños, no utilice la unidad de palanca de avance/marcha atrás; la broca se detiene del todo.

### Funcionamiento del interruptor de rotación de avance

1. Empuje la palanca para que se produzca una rotación de avance.
2. Apriete ligeramente el gatillo del disparador para iniciar la herramienta con lentitud.
3. La velocidad aumenta con la fuerza con la que presiona el disparador para un eficiente apriete de tornillos y taladrado. El freno funciona y la broca se para inmediatamente cuando se suelta el disparador.

4. Tras utilizarlo, coloque la palanca en su posición central (bloqueo del interruptor).

### Funcionamiento del interruptor de rotación inversa

1. Empuje la palanca para que se produzca una rotación inversa. Compruebe la dirección de la rotación antes de utilizarlo.
2. Apriete ligeramente el gatillo del disparador para iniciar la herramienta con lentitud.
3. Tras utilizarlo, coloque la palanca en su posición central (bloqueo del interruptor).

### Ajuste de torsión del embrague

Ajuste la torsión a uno de los 18 ajustes de embrague o a la posición “” (EY7442, EY7450).

Ajuste la torsión a uno de los 18 ajustes de embrague o a la posición “”, “” (EY7950).

**NOTA:**

Asegúrese siempre de parar el funcionamiento de la herramienta y desconectarlo del trabajo cuando seleccione el modo de Martilleo con respecto al modo de taladrado o cuando cambie al modo de taladrado del modo de Martilleo por rotación del mando del embrague.

**PRECAUCIÓN:**

Realice el ajuste del embrague en esta marca ( ) antes de usar.

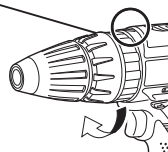

Si el mango de embrague no puede ajustarse en el modo “drilling” (perforación) o “hammering” (martilleo) después de perforar con la función de embrague, ajuste el mango de embrague en la posición 1 y utilice el embrague un segundo.

## Selección de velocidad

Elija una alta o baja velocidad de acuerdo al uso.



A medida que aumenta la fuerza de presión del disparador de control de velocidad variable, mayor es la velocidad.

### ADVERTENCIA:

- **No inhale el humo emitido por la herramienta o el paquete de batería debido a que puede ser peligroso.**

### PRECAUCIÓN:

- Inspeccione el interruptor selector de velocidad antes de utilizar.
  - Utilice a baja velocidad cuando necesite una alta torsión durante el funcionamiento (El uso a alta velocidad cuando se necesita una alta torsión puede provocar una avería del motor.)
  - No utilice la herramienta de forma que se bloquee el motor, ya que la herramienta o el paquete de baterías podría dañarse, produciendo humo o un incendio.
  - No haga funcionar el interruptor selector de velocidad (BAJO-ALTO) mientras presiona el disparador de control de velocidad. Esto puede desgastar rápidamente la batería recargable o dañar el mecanismo interno del motor.
- \* Vea las especificaciones para "MÁXIMAS CAPACIDADES RECOMENDADAS".

### PRECAUCIÓN:

- Para evitar un aumento excesivo de temperatura de la superficie de la herramienta, no haga funcionar la herramienta continuamente utilizando dos o más baterías. Es necesario que la herramienta tenga un tiempo de enfriamiento antes de poder cambiar por otra batería.

- No cierre los orificios de ventilación en los lados del cuerpo durante el funcionamiento. De lo contrario, se ve afectado adversamente el funcionamiento de la máquina y se produce una avería.
- No manche la herramienta (motor). Esto puede dañar la unidad.
- Utilice la herramienta de tal forma que se evite que el aire que sale por los orificios de ventilación del cuerpo sople directamente sobre su piel. De lo contrario, puede quemarse.

## Función de bloqueo de broca

1. Con el interruptor disparador no activado y una broca de destornillador bloqueada en su posición, la herramienta puede utilizarse como un destornillador manual (hasta 40 N·m, 408 kgf·cm, 353 pulg.-lbs.)  
Habrá un ligero juego en la broca pero esto no es un mal funcionamiento.
2. Esta función es útil para apretar tornillos que necesiten una mayor torsión que la torsión máxima del destornillador (posición  en el embrague), para confirmar el apriete de un tornillo o para aflojar un tornillo demasiado apretado.

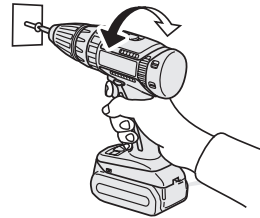

## Panel de control

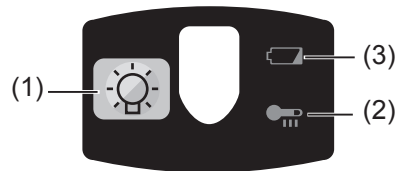

## (1) Luz LED

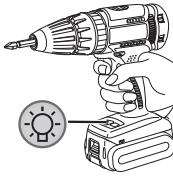

Antes de usar la luz LED, tire siempre del interruptor de alimentación una vez. Presione el botón de luz LED.

La luz se enciende con muy poca corriente y no afecta adversamente el funcionamiento de la herramienta durante el uso o la capacidad de la batería.

### PRECAUCIÓN:

- La luz LED integrada se ha diseñado para iluminar la pequeña área de trabajo temporalmente.
- No lo utilice en lugar de una linterna normal ya que no tiene suficiente brillo.
- La luz LED se apaga cuando la herramienta no se ha usado por 5 minutos.

**Precaución:** NO MIRE FIJAMENTE EL HAZ DE LUZ.

El uso de controles o ajustes o la realización de otros procedimientos que no sean los especificados puede producir una exposición a radiación peligrosa.

## (2) Luz de advertencia de sobrecalentamiento



Apagado (funcionamiento normal)

Iluminado: Sobrecalentamiento (motor)

Destella: Sobrecalentamiento (batería)

Indica que se detuvo el funcionamiento por un sobrecalentamiento de la batería o el motor.

Para proteger el motor o la batería, asegúrese de observar lo siguiente cuando efectúe esta operación.

- Si el motor o la batería se calienta, se activará la función de protección y el motor o la batería dejará de funcionar. La lámpara de advertencia de sobrecalentamiento en el panel de control se ilumina o destella cuando esta característica está activada.

- Si se activa la función de protección de sobrecalentamiento, espere hasta que la herramienta se haya enfriado completamente (por lo menos 30 minutos). La herramienta está lista para usar cuando se apaga la luz de advertencia de sobrecalentamiento.
- Evite utilizar la herramienta de tal forma que la función de protección de sobrecalentamiento se active repetidamente.
- Si la herramienta funciona continuamente bajo condiciones de carga pesada o si se usa en condiciones de alta temperatura (tal como durante el verano), la protección contra sobrecalentamiento puede activarse frecuentemente.
- Si la herramienta se usa en condiciones de temperatura fría (tal como durante el invierno) o si se detiene con frecuencia durante el uso, la protección contra sobrecalentamiento quizás no se active.
- El funcionamiento de la EY9L42 se deteriora mucho por debajo de los 10 °C debido a las condiciones de trabajo y a otros factores.

## (3) Luz de advertencia de batería baja



Apagado (funcionamiento normal)

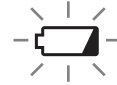

Destella (Sin carga)  
Se activó la función de protección de la batería

Una descarga excesiva (completa) de las baterías de Li-ión acorta dramáticamente su vida de servicio. El destornillador contiene una función de protección de batería diseñada para evitar una descarga excesiva de la batería.

- La función de protección de batería se activa inmediatamente antes de que la batería se quede completamente sin carga haciendo que destelle la luz de advertencia de batería baja.
- Si se da cuenta que destella la luz de advertencia de batería baja, cargue inmediatamente la batería.

## [Bloque de pilas]

### Para un uso adecuado de la batería

#### Batería de Li-ión

- Para una vida óptima de la batería, guarde la batería de Li-ión siguiendo el uso sin carga.
- Cuando cargue la caja de batería, confirme que los terminales en el cargador de batería estén libres de materias extrañas tales como polvo y agua, etc. Limpie los terminales antes de cargar la caja de batería si hay materias extrañas en los terminales.

La vida de los terminales de la caja de batería puede verse afectada por materias extrañas tales como polo y agua, etc. durante su funcionamiento.

- Cuando no se utiliza la batería, manténgala separada de otros objetos metálicos, como: clips de papel, monedas, llaves, clavos, tornillos u otros objetos metálicos pequeños que pueden actuar de conexión entre un terminal y el otro.

Un cortocircuito entre los terminales de la batería pueden ocasionar chispas, quemaduras o incendios.

- Cuando haga funcionar con la batería, asegúrese que el lugar de trabajo está bien ventilado.
- Cuando se saca la batería del cuerpo principal de la herramienta, vuelva a cerrar inmediatamente la cubierta de batería, para evitar que el polvo o la suciedad puedan ensuciar los terminales de batería y provocar un cortocircuito.

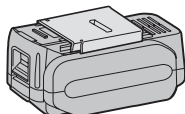

## Vida útil de la batería

Las baterías recargables tienen una vida útil limitada. Si el tiempo de funcionamiento se acorta mucho tras la recarga, sustituya la batería por una nueva.

## Reciclado de la batería

### ATENCIÓN:

Para la protección del medio ambiente y reciclado de materiales, asegúrese de que la desecha en un lugar especificado oficialmente, si hay uno en su país.

## [Cargador de la batería]

### Carga

### PRECAUCIÓN

- Si la temperatura de la caja de batería cae unos  $-10^{\circ}\text{C}$  ( $14^{\circ}\text{F}$ ), la carga se parará automáticamente para evitar un deterioro de la batería.
- La variación de temperatura ambiente es de entre  $0^{\circ}\text{C}$  ( $32^{\circ}\text{F}$ ) y  $40^{\circ}\text{C}$  ( $104^{\circ}\text{F}$ ). Si la batería se utiliza cuando la temperatura de la batería es inferior a  $0^{\circ}\text{C}$  ( $32^{\circ}\text{F}$ ), la herramienta puede no funcionar correctamente.
- Cuando se vaya a cargar una batería fría (unos  $0^{\circ}\text{C}$  ( $32^{\circ}\text{F}$ ) o menos) en un cuarto cálido, deje la batería en la habitación durante al menos una hora y cárguela cuando se haya calentado a la temperatura de la habitación.
- Deje que se enfríe el cargador al cargar más de dos baterías de forma consecutiva.
- No introduzca sus dedos dentro del hueco del contacto, cuando esté sujetando el cambiador o en ninguna otra ocasión.

**Para impedir el riesgo de incendio o daños del cargador de batería.**

- **No utilice una fuente de alimentación de un generador motorizado.**
- **No tapone los orificios de ventilación del cargador y la batería.**
- **Desenchufe el cargador cuando no lo utilice.**

## Batería de Li-ión

### NOTA:

Su batería no está totalmente cargada al momento de comprarla. Asegúrese de cargar la batería antes de utilizarla.

### Cargador de batería

1. **Enchufe el cargador en la fuente de alimentación de CA.**
2. **Meta firmemente la batería en el cargador.**
  1. Alinee las marcas de alineación y coloque la batería en el enchufe del cargador.
  2. Deslice hacia adelante en el sentido de la flecha.



3. **La luz indicadora de carga permanecerá encendida durante la carga. Cuando haya terminado la carga, se accionará automáticamente un conmutador electrónico interno para impedir cualquier sobrecarga.**
  - No podrá cargar la batería si ésta está todavía caliente (por ejemplo, inmediatamente después de haber trabajado mucho).  
La luz de espera naranja seguirá destellando hasta que se enfríe la batería. La carga comenzará automáticamente.
4. **La luz de carga (verde) destellará lentamente cuando la batería se haya cargado a un 80%.**
5. **Cuando se completa la carga, la luz de carga en verde se apagará.**

6. **Si la temperatura de la batería es de 0°C o menos, la batería demora más en cargarse completamente que el tiempo de carga normal. Incluso cuando la batería esté completamente cargada, tendrá aproximadamente 50% de la carga de una batería totalmente cargada a la temperatura de funcionamiento normal.**
7. **Si no se enciende la luz (verde) de carga consulte con un concesionario autorizado.**
8. **Si se vuelve a colocar una batería totalmente cargada en el cargador, se encenderá la luz de carga. Luego de algunos minutos, la lámpara de carga en verde se apagará.**
9. **Extraiga la batería mientras mantiene levantado el botón de desbloqueo de la batería.**

Botón de desbloqueo de la batería

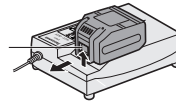



# INDICACIÓN DE LA LÁMPARA

		La carga ha sido completada. (Carga completa.)
		La batería se cargó en aproximadamente 80%.
		Ahora cargando.
		Se ha enchufado el cargador en la fuente de alimentación de CA. Está preparado para cargar.
<input type="checkbox"/> (Verde)	<input type="checkbox"/> (Naranja)	Luz de estado de carga Aparecerá Izquierda: verde Derecha: naranja
		La batería está fría.
		La batería se está cargando lentamente para reducir la carga de la batería.
		La batería está caliente. La carga comenzará cuando baje la temperatura de la batería. Si la temperatura de la batería es de $-10^{\circ}\text{C}$ o menos, la luz de carga (naranja) también empezará a destellar. La carga empezará cuando sube la temperatura de la batería.
		No es posible realizar la carga. Existe un bloqueo de polvo o una falla de la batería.

Apagada      Encendida      Parpadeando

## Información para Usuarios sobre la Recolección y Eliminación de aparatos viejos y baterías usadas



Estos símbolos en los productos, embalajes y/o documentos adjuntos, significan que los aparatos eléctricos y electrónicos y las baterías no deberían ser mezclados con los desechos domésticos.

Para el tratamiento apropiado, la recuperación y el reciclado de aparatos viejos y baterías usadas, por favor, observe las normas de recolección aplicables, de acuerdo a su legislación nacional y a las Directivas 2002/96/CE y 2006/66/CE.



Al desechar estos aparatos y baterías correctamente, Usted estará ayudando a preservar recursos valiosos y a prevenir cualquier potencial efecto negativo sobre la salud de la humanidad y el medio ambiente que, de lo contrario, podría surgir de un manejo inapropiado de los residuos.

Para mayor información sobre la recolección y el reciclado de aparatos y baterías viejos, por favor, contacte a su comunidad local, su servicio de eliminación de residuos o al comercio donde adquirió estos aparatos.

Podrán aplicarse penas por la eliminación incorrecta de estos residuos, de acuerdo a la legislación nacional.



Cd



## Para usuarios empresariales en la Unión Europea

Si usted desea descartar aparatos eléctricos y electrónicos, por favor contacte a su distribuidor o proveedor a fin de obtener mayor información.

### [Información sobre la Eliminación en otros Países fuera de la Unión Europea]

Estos símbolos sólo son válidos dentro de la Unión Europea. Si desea desechar estos objetos, por favor contacte con sus autoridades locales o distribuidor y consulte por el método correcto de eliminación.

### Nota sobre el símbolo de la batería (abajo, dos ejemplos de símbolos):

Este símbolo puede ser usado en combinación con un símbolo químico. En este caso, el mismo cumple con los requerimientos establecidos por la Directiva para los químicos involucrados.

## V. MANTENIMIENTO

- Utilice sólo un paño suave y seco para limpiar la herramienta. No utilice paños húmedos, bencina, diluyentes u otros disolventes volátiles de limpieza.
- Para el caso en que el interior de la herramienta o el paquete de pilas estén expuestos al agua, drénelo o séquelo lo antes posible. Retire cuidadosamente cualquier polvo o restos de acero que queden dentro de la herramienta. Si experimenta problemas durante el funcionamiento de la herramienta consulte con su servicio de reparaciones.

## VI. ACCESORIOS

Utilice sólo brocas adecuadas al tamaño del portabrocas.

## VII. ANEXO

### MÁXIMAS CAPACIDADES RECOMENDADAS

	Modelo	EY7442	EY7450	EY7950
Apriete de tornillo	Tornillo de máquina	M8		
	Tornillo para madera	ø 10 mm o ø 6,8 mm		
Taladrado	Tornillo autorroscante	ø 6 mm		
	Para madera	ø 36 mm		
	Para metal	ø 13 mm		
	Para albañilería	ø 13 mm		

## <VIII. SPECIFICHE TECNICHE>

### APPARECCHIO PRINCIPALE

Modelo		EY7442	EY7450	EY7950
Voltaje del motor		14,4 V	18 V	
Sin velocidad de carga	Baja	0 – 410 min <sup>-1</sup>	0 – 430 min <sup>-1</sup>	
	Alta	0 – 1530 min <sup>-1</sup>	0 – 1650 min <sup>-1</sup>	
Velocidad de soplado por minuto	Baja	---		1800 – 7740 min <sup>-1</sup>
	Alta	---		6840 – 29700 min <sup>-1</sup>
Capacidad de broca		ø 1,5 mm – ø 13 mm (1/16 – 1/2)		
Torsión de embrague		Aprox 1,0 N·m – 6,9 N·m		
Longitud total		218 mm (8-9/16")	218 mm (8-9/16")	235 mm (9-1/4")
Peso (con batería: EY9L61)		2,05 k (4,5 lbs)	2,15 kg (4,7 lbs)	2,3 k (5,0 lbs)

### BATERÍA

Modelo	EY9L41	EY9L42	EY9L44	EY9L50
Batería de almacenaje	Batería Li-ión			
Tensión de batería	14,4V DC (3,6 V × 4 celdas)		14,4V DC (3,6 V × 8 celdas)	18V DC (3,6 V × 10 celdas)

### CARGADOR DE BATERÍA

Modelo	EY0L81			
Régimen	Vea la placa de especificaciones en la parte inferior del cargador.			
Tiempo de carga	EY9L41	EY9L42	EY9L44	EY9L50
	Utilizable: 45 min Completa: 60 min	Utilizable: 30 min Completa: 35 min	Utilizable: 50 min Completa: 65 min	

**NOTA:** Este cuadro puede contener modelos no disponibles en su país. Consulte el más reciente catálogo general.

**NOTA:** Puede consultar el nombre y la dirección del concesionario en la tarjeta de garantía que se incluye.

**Oprindelige instruktioner: Engelsk**  
**Oversættelse af de oprindelige instruktioner:**  
**Andre sprog**

Denne maskine som en komplet enhed med en batteripakning opfylder betingelserne i passende IP-grader af beskyttelse, baseret på IEC-regulativer.

### **Definition af IP-kode**

IP5X: Indtrængen af støv er ikke helt forhindret, men støv må ikke trænge ind i en sådan mængde, at det påvirker en tilfredsstillende anvendelse af maskinen eller nedsætter sikkerheden. (I tilfælde af, at talkumpulver under 75 µm trænger ind i maskinen).

IPX6: Vand, der sprøjtes i kraftige stråler mod maskinen fra en hvilken som helst retning har ingen skadelige virkninger. (I tilfælde af, med et mundstykke på 12,5 mm indvendig diameter ca. 100 L/min med normal vandtemperatur, sprøjtes på maskinen i 3 minutter fra en afstand på 3 m.

### **BEGRÆNSET GARANTI**

Mærkedata for IP56 kvalificerer dette værktøj til den mindste påvirkning af vand eller støv, men ikke til sikring af ydelse under sådanne forhold. Se sikkerhedsforskrifter og betjeningsvejledning for yderligere detaljer om korrekt anvendelse.

**Læs hæftet med "Sikkerhedsinstruktioner" samt det følgende før brug.**

## **I. BEREGNET BRUG**







**Disse maskiner kan anvendes til at stramme skruer i koblingsindstilling og til at bore huller i træ og metal i boreindstilling. Derudover kan model EY7950 anvendes til at bore huller i blød beton og lignende materialer i hammerindstilling.**

**Læs hæftet med "Sikkerhedsinstruktioner" samt det følgende før brug.**

## **II. EKSTRA SIKKERHEDSREGLER**

- 1) **Anvend høreværn.**  
Udsættelse for støj kan føre til hørevækkelse.
- 2) **Anvend støttehåndtaget, som følger med dette værktøj.**  
Hvis herredømt mistes, kan man komme til skade.
- 3) **Hold værktøjer under strøm ved deres isolerede gribeblader, når der udføres arbejde, hvor skæreværktøjer kan komme i kontakt med skjulte ledninger;** kontakt med en strømførende ledning sætter udsatte metaldele i værktøjet under strøm og giver operatøren elektrisk stød.
- 4) Brug støvmaske, hvis arbejdet frembringer støv.
- 5) Vær opmærksom på, at dette værktøj altid er klar til at kunne betjenes, da det ikke skal sættes i en stikkontakt.
- 6) Når der skrues eller bores ind i vægge, gulve el.lign., kan man støde på strømførende ledninger. **BERØR IKKE DEN HEXAGONALE BOREPATRON ELLER NOGEN AF DE FORRESTE METALDELE PÅ VÆRKTØJET!** Hold kun værktøjet i plastihåndtaget for at forhindre elektrisk stød, hvis du skulle skrue eller bore ind i en strømførende ledning.
- 7) Hvis bitset sætter sig fast, skal det straks afbrydes med triggeren for at forhindre overbelastning, som kan øve skade på batteripakningen eller motoren.  
Anvend baglæns rotation til at løse en bor, der har sat sig fast.
- 8) Anvend IKKE grebet til forlæns/baglæns retning, når hovedafbryderen er aktiveret. Batteriet vil hurtigt blive afladet og der kan opstå skade på værktøjet.
- 9) Under opladning kan det ske, at opladeren bliver en smule varm. Dette er normalt. Oplad IKKE batteriet over en længere periode.

- 10) Når værktøjet opbevares eller transporteres, skal grebet til forlæns/baglæns retning sættes i midterstillingen (omskifterlås).
- 11) Belast ikke værktøjet ved at holde hastighedskontroltriggeren halvt ned (hastighedskontrolfunktion), således at motoren stopper.
- 12) Anvend ikke hastighedsvælgeren (LAV- HØJ), mens hastighedskontroltriggeren trykkes ind. Dette kan betyde, at det genopladelige batteri hurtigt bliver udtjent eller at der øves skade på motorens interne mekanisme.

Symbol	Betydning
V	Volt
===	Jævnstrøm
$n_0$	Ubelastet hastighed
... min <sup>-1</sup>	Omdrejninger eller slag pr. minut
Ah	Batteripakningens elektriske kapacitet
	Forlæns rotation
	Modsat rotation
	Rotation med hamring
	Kun rotation
	For at reducere risikoen for tilskadecomst, skal brugeren læse og forstå brugsvejledningen.
	Kun til indendørs brug

### ADVARSEL!

- Brug kun Panasonic batteripakninger, som er konstrueret til brug med dette genopladelige værktøj.
- Panasonic kan ikke holdes ansvarlig for skader eller uheld, som er forårsaget af anvendelse af en genbrugt batteripakning eller en ikke-original batteripakning.
- Bortskaf ikke batteripakningen ved at brænde den, og udsæt den ikke for overdreven varme.
- Slå ikke søm eller lignende ind i batteripakningen, udsæt den ikke for stød, og prøv ikke på at demontere eller ændre den.
- Lad ikke metalgenstande komme i berøring med batteripakningens terminaler.
- Transporter ikke batteripakningen og opbevar den ikke i samme beholder som søm eller lignende metalgenstande.
- Oplad ikke batteripakningen på et sted med høje temperaturer, som for eksempel i nærheden af åben ild eller i direkte sollys. Ellers kan batteriet overophedes, bryde i brand eller eksplodere.
- Brug altid kun den dertil hørende oplader til at oplade batteripakningen. Ellers kan batteriet lække, overophedes, eller eksplodere.
- Når batteripakningen er taget af værktøjet eller opladeren, skal man altid huske at sætte pakningsdækslet på. Hvis dette ikke gøres, er der risiko for, at batterikontakterne kortsluttes, hvilket kan være årsag til brandfare.
- Når batteripakningen er udtjent, skal den skiftes ud med en ny. Fortsat anvendelse af en beskadiget batteripakning kan resultere i varmedannelse, antænding og revner i batteriet.

## III. MONTERING

### Montering eller afmontering af bit

#### BEMÆRK:

Når et bit monteres eller afmonteres, skal batteripakningen tages af værktøjet, eller triggeren skal stilles i midterstilling (omskifterlås).

Dette værktøj er udstyret med en nøgleløs borepatron.

#### 1. Montage

Sæt bitset ind og drej låsemanchetten med uret (set forfra) for at stramme godt til, indtil den holder op med at klikke.

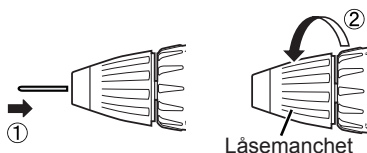

#### 2. Afmontering

Drej låsemanchetten mod uret (set forfra), og tag derefter bitset ud.

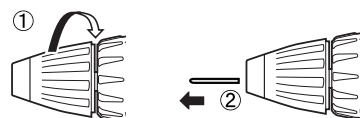

#### BEMÆRK:

Hvis der forekommer ekstremt slør i borepatronen, skal du fastgøre boret på plads og ① åbne borkæberne ved at dreje låsemanchetten og ② stramme skruen (skrue med venstregevind) med en skruetrækker ved at dreje den mod uret (set forfra).



### Isætning og udtagning af batteripakningen

1. Tilslutning af batteripakningen:  
Sæt flugtemærkerne på linje og sæt batteripakningen på.

- Skyd batteripakningen i stilling, indtil den klikker på plads.

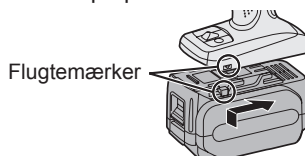

2. Udtagning af batteripakningen:  
Træk i knappen foran for at frigøre batteripakningen.

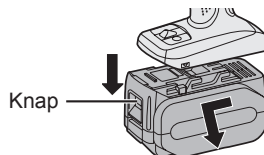

### Hjælpehåndtag

Anbring hjælpehåndtaget i den ønskede position og spænd håndtaget godt til.

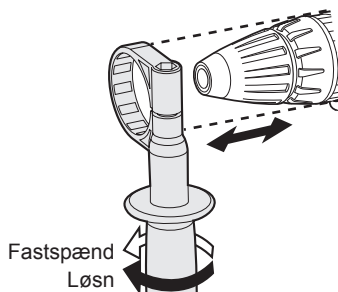

Benyt altid støttehåndtaget til at sikre driftssikkerheden.

# IV. BETJENING

## [Hoveddel]

### Omskifterbetjening

1. Hastigheden øges i takt med, hvor meget man trykker på triggeren. Når du påbegynder arbejdet, skal du trykke triggeren en smule ned for at starte rotationen langsomt.
2. En elektronisk kontrolenhed med feedback anvendes til at opnå et kraftigt moment, selv ved lave hastighed.
3. Bremsen fungerer, når triggeren slippes, og motoren stopper med det samme.

#### BEMÆRK:

- Når bremsen fungerer, vil en bremselyd muligvis kunne høres. Dette er normalt.
- Gnister fra motorbørsten kan være synlige gennem husets ventilationsåbninger på bagsiden af maskinen under skift og bremsen på grund af den belastning, motoren udsættes for. Dette betyder ikke, at der er et problem med maskinen.

### Anvendelse af grebet til forlæns/baglæns retning

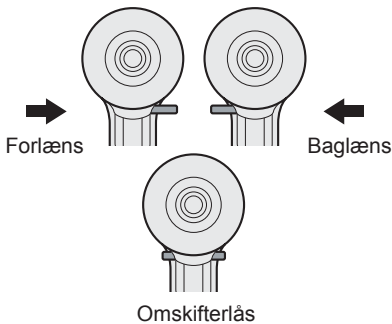

#### FORSIGTIG:

For at forhindre skade må grebet til forlæns/baglæns retning ikke anvendes, før bitset er helt stoppet.

### Forlæns rotation – betjening af omskifter

1. Tryk på grebet, hvis du ønsker forlæns rotation.
2. Tryk let på triggeren for at starte værktøjet langsomt.

3. Hastigheden øges i takt med, at triggeren trykkes ind, således at iskruning af skruer og boring kan ske effektivt. Bremsen virker, og bitset stopper straks, og borholderen stopper straks, når triggeren slippes.
4. Efter brugen skal grebet sættes i midterstillingen (omskifterlås).

### Baglæns rotation – betjening af omskifter

1. Tryk på grebet, hvis du ønsker baglæns rotation. Kontroller rotationsretningen inden brugen.
2. Tryk let på triggeren for at starte værktøjet langsomt.
3. Efter brugen skal grebet sættes i midterstillingen (omskifterlås).

### Indstilling af koblingsmoment

Indstil momentet til en af de 18 koblingsindstillinger eller "2" stillingen (EY7442, EY7450).

Indstil momentet til en af de 18 koblingsindstillinger eller "2", "T" stillingen (EY7950).

#### FORSIGTIG:

Hold op med at anvende værktøjet og fjern det fra arbejdsemnet, når der skiftes fra hammerindstilling til boreindstilling eller når der skiftes til boreindstilling fra hammerindstilling ved at koblingshåndtaget drejes.

#### FORSIGTIG:

Sæt koblingsindstillingen til dette mærke (<math>\triangleleft</math>), inden maskinen betjenes.

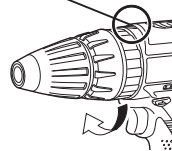

Hvis koblingshåndtaget ikke kan indstilles på "boring"- eller "hamring"-indstilling efter boring med koblingsfunktionen, skal du indstille koblingshåndtaget på stilling 1 og betjene koblingen et sekund.

## Valg af hastighed

Vælg en lav eller høj hastighed, alt efter arbejdets karakter.



Jo mere den variable hastighedskontroltrIGGER trykkes ind, desto højere bliver hastigheden.

### ADVARSEL:

- Gnister fra motorbørsten kan være synlige gennem husets ventilationsåbninger på bagsiden af maskinen under skift og bremsen på grund af den belastning, motoren udsættes for. Dette betyder ikke, at der er et problem med maskinen.

### FORSIGTIG:

- Kontroller hastighedsvælgeren før brugen.
- Anvend ved lav hastighed, når et højt moment er påkrævet under arbejdet. (Anvendelse med høj hastighed, når et højt moment er påkrævet, kan bevirke, at motoren bryder sammen).
- Anvend ikke værktøjet på en sådan måde, at det får motoren til låse sig fast. Det kan beskadige værktøjet og batteripakningen og medføre udvikling af røg og ild.
- Drej ikke hastighedsvælgeren (LAV-HØJ), mens du trykker hastighedskontroltrIGGER ind. Dette kan bevirke, at det genopladelige batteri hurtigere udtjenes eller at motorens interne mekanisme lider skade.

\* Se specifikationerne for "MAKS. TIL-LADTE KAPACITETER".

### FORSIGTIG:

- For at forhindre, at værktøjets overflade bliver for varm, må man ikke anvende værktøjet uafbrudt med brug af to eller flere batteripakninger. Værktøjet har behov for afkølingstid, inden det skifter til en anden batteripakning.
- Lad være med at blokere ventilationsåbningerne på siderne af værktøjet under anvendelsen. Dette kan bevirke, at maskinens funktion påvirkes negativt, så maskinen ikke fungerer som den skal.

- Belast IKKE værktøjet (motoren). Dette kan bevirke, at værktøjet lider skade.
- Anvend værktøjet på en sådan måde, at luft fra ventilationsåbningerne forhindres i at blæse direkte på din hud. Dette kan give forbrændinger.

## Bitlåsefunktion

1. Når triggeren ikke er aktiveret og et skruetrækkerbit er låst på plads, kan værktøjet anvendes som en almindelig, manuel skruetrækker (op til 40 N·m, 408 kgf·cm, 353 in·lbs). Der vil være en smule slør i boreholderen, men dette er normalt.
2. Denne egenskab er praktisk til stramning af skruer, som kræver et større moment end det maksimale moment for en skruetrækker (stilling  på koblingen), til bekræftelse af en skrues stramning eller til at løsne en ekstremt stram skrue.

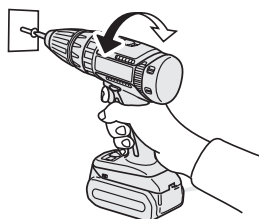

## Kontrolpanel

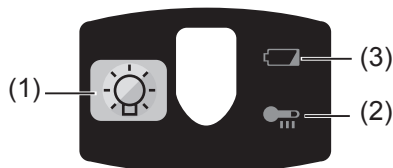

### (1) LED-lys

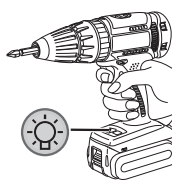

Inden anvendelse af LED-lyset, skal der altid trækkes en gang i afbryderen. Tryk på  LED-lysknappen. Lyset lyser med en meget lav strøm, og det påvirker ikke maskinens ydelse negativt under brug eller dens batterikapacitet.

### FORSIGTIG:

- Det indbyggede LED-lys er beregnet til at oplyse et lille arbejdsområde midlertidigt.



- Anvend det ikke som erstatning for en almindelig lommelygte, da det ikke har tilstrækkelig lysstyrke.
- LED-lyset slukker, hvis værktøjet ikke har været anvendt i 5 minutter.

**Forsigtig: UNDLAD AT STIRRE IND I STRÅLEN**

Anvendelse af kontroller eller justeringer eller udførelser af andre procedurer end de heri specificerede, kan medføre farlig udsættelse for stråling.

**(2) Advarsel lampe for overophedning**

Fra (normal anvendelse)	Lyser: Overophedning (motor)	Blinker: Overophedning (batteri)
	Betyder, at anvendelsen er blevet stoppet på grund af overophedning af motoren eller batteriet.	

For at beskytte motoren og batteriet, skal man være opmærksom på følgende, når denne operation udføres.

- Hvis motoren eller batteriet bliver varme, vil beskyttelseskredsløbet blive aktiveret og motoren eller batteriet vil holde op med at fungere. Advarsel lampen til overophedning på kontrolpanelet lyser eller blinker, når denne egenskab er aktiveret.
- Hvis overophedningsbeskyttelsesfunktionen aktiveres, skal du give værktøjet tid til at køle helt af (mindst 30 minutter). Værktøjet er klar til brug igen, når advarsel lampen til overophedning slukker.
- Undgå at anvende værktøjet på en sådan måde, at overophedningsbeskyttelsesfunktionen aktiveres gentagne gange.
- Hvis værktøjet anvendes kontinuerligt ved høj belastning eller den anvendes under forhold med høje temperaturer (som f.eks. om sommeren), kan overophedningsbeskyttelsesfunktionen blive aktiveret hyppigt.
- Hvis værktøjet anvendes under forhold med lave temperaturer (som

f.eks. om vinteren) eller hvis den stoppes hyppigt under brug, vil overophedningsbeskyttelsesfunktionen måske ikke blive aktiveret.

- Ydelsen af EY9L42 forringes betydeligt ved 10°C og under pga. arbejdsforhold og andre faktorer.

**(3) Luz de advertencia de batería baja**

Fra (normal anvendelse)	Blinker (ingen opladning) Batteribeskyttelsesfunktionen er aktiveret

Ekstrem (fuld) afledning af Li-ion batterier vil afkorte deres levetid betragteligt. Skruetrækkeren er udstyret med en batteribeskyttelsesfunktion til forhindring af ekstrem afladning af batteripakningen.

- Batteribeskyttelsesfunktionen aktiveres umiddelbart inden batteriet mister sin effekt, hvilket bevirker, at advarsel lampen for lav batterieffekt begynder at blinke.
- Hvis du bemærker, at advarsel lampen for lav batterieffekt blinker, skal du straks oplade batteripakningen.

**[Batteripakning]**

**Korrekt brug af batteripakningen**

**Li-ion batteripakning**

- Opbevar Li-ion batteripakningen efter brugen uden at oplade den, således at optimal batterilevetid opnås.
- Når du oplader batteripakningen, skal du bekræfte at terminalerne på batteriopladeren er fri for uvedkommende substanser, som for eksempel støv og vand etc. Rengør terminalerne inden du oplader batteripakningen, hvis uvedkommende substanser observeres på terminalerne. Levetiden for batteripakningens terminaler kan påvirkes af uvedkommende substanser, som for eksempel støv og vand etc., under brugen.



- Når batteriet ikke anvendes, skal det holdes på god afstand af andre metalgenstande som for eksempel papirclips, mønter, nøgler, søm, skruer og andre mindre metalgenstande, som kan forårsage en tilslutning fra en terminal til en anden.  
Kortslutning af batteriterminalerne kan frembringe gnister, forbrændinger eller ildebrand.
- Når du anvender batteripakningen, skal du sørge for, at arbejdsstedet er velventileret.
- Når batteripakningen er taget af værktøjet, skal batteripakningens dæksel straks sættes på for at forhindre, at støv og snavs forurener batteriterminalerne og forårsager kortslutning.

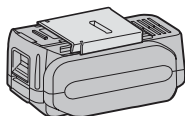

## Batteripakningens levetid

De udskiftbare batterier har en begrænset levetid. Hvis betjeningstiden bliver meget kort efter opladningen, skal batteripakningen udskiftes med en ny.

## Genbrug af batterier

### OBS:

For at beskytte miljøet og genbruge materialer, skal du altid huske at bortskaffe udtjente batterier på forskriftsmæssig vis, dvs. indlever dem til et sted, der er godkendt af myndighederne, hvis et sådant forefindes i dit land.

## [Batterioplader]

## Opladning

### FORSIGTIG

- Hvis batteripakningens temperatur falder til under cirka  $-10^{\circ}\text{C}$ , vil opladning automatisk stoppe for at forhindre forringelse af batteriet.
- Det omgivende temperaturområde er mellem  $0^{\circ}\text{C}$  ( $32^{\circ}\text{F}$ ) og  $40^{\circ}\text{C}$  ( $104^{\circ}\text{F}$ ). Hvis batteripakken anvendes, når batteritemperaturen er under  $0^{\circ}\text{C}$  ( $32^{\circ}\text{F}$ ), kan der opstå problemer i værktøjets funktion.

- Når man vil oplade en kold batteripakning (under  $0^{\circ}\text{C}$  ( $32^{\circ}\text{F}$ )) i et varmt rum, så anbring batteripakningen i rummet mindst en time, så dens temperatur kan komme på niveau med rummets, inden den oplades.
- Lad opladeren køle ned ved genopladning af flere end to batteripakninger efter hinanden.
- Sæt ikke fingrene ind i kontaktåbningen, når ladeaggregatet holdes i hænderne eller flyttes.

### Forebyggelse af risiko for brand eller skade på batteriopladeren.

- Anvend ikke strøm fra en generator på en motor.
- Tildæk ikke ventilationshullerne på ladeaggregatet og på batteripakken.
- Tag opladeren ud af forbindelse, når den ikke skal anvendes.

## Li-ion batteripakning

### BEMÆRK:

Batteripakningen er ikke fuldt opladet på købstidspunktet. Sørg for at oplade batteriet før brugen.

### Batterioplader

1. Stik opladerens stik ind i en stikkontakt fra lysnettet.
2. Sæt batteripakningen helt ind i opladeren.
  1. Sæt flugtemærkerne på linje og anbring batteriet på dokken på opladeren.
  2. Tryk fremad i pilens retning.

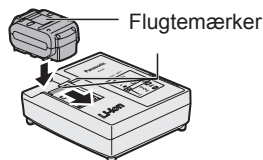

3. Under opladningen vil opladelampen lyse.  
Når opladningen er afsluttet, vil en indre elektronisk omskifter automatisk udløses til forhindring af overopladning.
  - Opladningen starter ikke, hvis batteripakningen er varm (for eksempel, umiddelbart efter ekstra svær betjening.)

Den orangefarvede lampe blinker, indtil batteriet er kølet af.

Opladningen begynder straks derefter.

4. Opladelampen (grøn) blinker langsomt, når batteriet er omkring 80% opladet.
5. Når opladningen er færdig, vil den grønne opladelampe slukke.
6. Hvis temperaturen af batteripakningen er 0°C eller mindre, vil det tage længere at oplade batteripakningen helt, sammenlignet med standardopladetiden.  
Selv hvis batteriet er fuldt opladet, vil det have omkring 50% af effekten i et fuldt opladet batteri ved normal brugstemperatur.

7. Rådfør dig med en autoriseret forhandler, hvis opladelampen (grøn) ikke slukker.

8. Hvis en fuldt opladet batteripakning sættes ind i opladeren igen, vil opladelampen begynde at lyse. Efter nogle minutter vil den grønne opladelampe slukke.

9. Fjern batteripakningen, mens batteripakningens udløserknop holdes oppe.

Udløserknop på batteripakningen

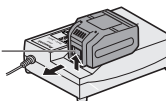

## LAMPEINDIKERINGER

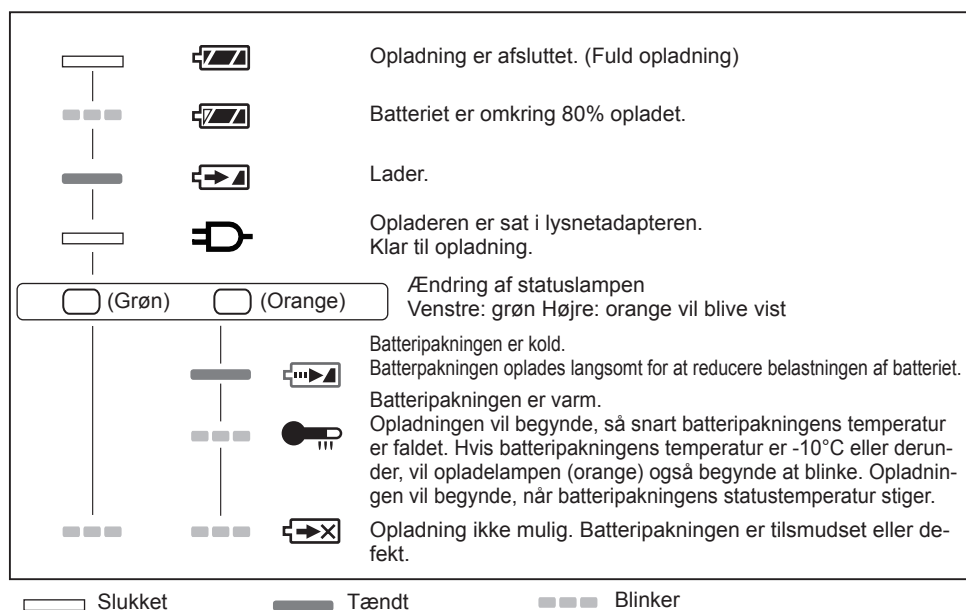

## Brugerinformation om indsamling og bortskaffelse af elektronikskrot og brugte batterier



Disse symboler på produkter, emballage og/eller ledsagedokumenter betyder, at brugte elektriske og elektroniske produkter og batterier ikke må smides ud som almindeligt husholdningsaffald. Sådanne gamle produkter og batterier skal indleveres til behandling, genvinding resp. recycling i henhold til gældende nationale bestemmelser samt direktiverne 2002/96/EF og 2006/66/EF.



Ved at bortskaffe sådanne produkter og batterier på korrekt vis hjælper du med til at beskytte værdifulde ressourcer og imødegå de negative påvirkninger af det menneskelige helbred og miljøet, som vil kunne være følgen af usagkyndig affaldsbehandling.

Ønsker du mere udførlig information om indsamling og recycling af gamle produkter og batterier, kan du henvende dig til din kommune, deponeringselskabet eller stedet, hvor du har købt produkterne.



Usagkyndig bortskaffelse af elektronikskrot og batterier kan eventuelt udløse bødeforlæg.

## For kommercielle brugere i Den Europæiske Union

Når du ønsker at kassere elektriske eller elektroniske apparater, bedes du henvende dig til din forhandler eller leverandør for nærmere information.

## [Information om bortskaffelse i lande uden for Den Europæiske Union]

Disse symboler gælder kun inden for Den Europæiske Union. Ønsker du at kassere sådanne produkter, bedes du forhøre dig hos din forhandler eller kommune med henblik på en hensigtsmæssig bortskaffelse.

## Information om batterisymbol (to eksempler nedenfor):

Dette symbol kan optræde sammen med et kemisk symbol. I så fald opfylder det kravene for det direktiv, som er blevet fastlagt for det pågældende kemikalie.

## V. VEDLIGEHOLDELSE

- Brug kun en tør, blød klud til at tørre apparatet af med. Brug ikke en fugtig klud, fortynder, benzin eller andre flygtige opløsningsmidler til rengøringen.
- I tilfælde af, at indersiden af værktøjet eller batteripakningen er blevet udsat for vand, skal de tømme for vand og lægges til tørre så hurtigt som muligt. Fjern omhyggeligt alt støv og alle jernspåner, som måtte have samlet sig inden i værktøjet. Ret henvendelse til et reparationsværksted, hvis der er nogen problemer med anvendelse af værktøjet.

## VI. TILBEHØR

Anvend kun bits, som passer til størrelsen af borpatronen.

## VII. APPENDIKS

### MAKS. TILLADTE KAPACITETER

	Model	EY7442	EY7450	EY7950
Skrue- idrivning	Maskinskrue	M8		
	Træskrue	ø 10 mm eller ø 6,8 mm		
Boring	Selvborende skrue	ø 6 mm		
	Til træ	ø 36 mm		
	Til metal	ø 13 mm		
	Til murværk	ø 13 mm		

## <VIII. TEKNISKE SPECIFIKATIONER>

### HOVEDENHED

Model		EY7442	EY7450	EY7950
Motorspænding		14,4 V	18 V	
Ubelastet hastighed	Lav	0 – 410 min <sup>-1</sup>	0 – 430 min <sup>-1</sup>	
	Høj	0 – 1530 min <sup>-1</sup>	0 – 1650 min <sup>-1</sup>	
Slaghastighed per minut	Lav	---		1800 – 7740 min <sup>-1</sup>
	Høj	---		6840 – 29700 min <sup>-1</sup>
Borepatron-kapacitet		ø 1,5 mm – ø 13 mm (1/16 – 1/2)		
Koblingsmoment		Ca 1,0 N·m – 6,9 N·m		
Længde i alt		218 mm (8-9/16")	218 mm (8-9/16")	235 mm (9-1/4")
Vægt (med batteripakning)		2,05 k (4,5 lbs)	2,15 kg (4,7 lbs)	2,3 k (5,0 lbs)

### BATTERIPAKNING

Model	EY9L41	EY9L42	EY9L44	EY9L50
Opbevaringsbatteri	Li-ion batteri			
Batterispænding	14,4V DC (3,6 V × 4 celler)		14,4V DC (3,6 V × 8 celler)	18V DC (3,6 V × 10 celler)

### BATTERIOPLADER

Model	EY0L81			
Mærkedata	Se mærkepladen på undersiden af opladeren.			
Opladningstid	EY9L41	EY9L42	EY9L44	EY9L50
	Brugbar: 45 min Fuld: 60 min	Brugbar: 30 min Fuld: 35 min	Brugbar: 50 min Fuld: 65 min	

**BEMÆRK:** Denne oversigt kan inkludere modeller, der ikke fås i dit område.  
Se venligst det nyeste, almindelige katalog.

**BEMÆRK:** Med hensyn til forhandlernavn og adresse henvises til det vedlagte garantikort.

**Originalanvisningar: Engelska**  
**Översättning av originalanvisningarna:**  
**Andra språk**

Detta verktyg, som en komplett produkt med ett batteri, uppfyller tillämpliga IP-skyddsgrader baserade på IEC:s regler.

### Definition av IP-kod

IP5X: Inträngande av damm är inte helt förebyggt, men damm bör inte tränga in i sådan mängd att det förhindrar tillfredsställande drift av verktyget eller äventyrar säkerheten (gäller då mindre än 75 µm talkpuder tränger in i verktyget).

IPX6: Vatten som sprutas med kraftiga strålar mot verktyget bör inte ha någon skadlig effekt (gäller med ett munstycke med 12,5 mm innerdiameter, då cirka 100 liter normaltempererat vatten per minut sprutas mot verktyget från 3 meters håll i 3 minuter).

### BEGRÄNSAD GARANTI

Märkningen IP56 meriterar detta verktyg för minimal påverkan av vatten och damm, men inte för garanterad prestanda under sådan påverkan. Vi hänvisar till Säkerhetsföreskrifter och Bruksanvisning angående närmare detaljer kring korrekt hantering.

**Läs igenom häftet "Säkerhetsföreskrifter" och nedanstående anvisningar, innan verktyget tas i bruk.**

## I. AVSEDD ANVÄNDNING









**Dessa verktyg kan användas för att dra fast skruvar i kopplingsläget samt för att borra hål i trä och metall i borrläget. Dessutom kan EY7960 användas för att borra hål i mjuk betong och liknande material i slagborrläget.**

**Läs häftet med "Sikkerhedsinstruktioner" samt det følgende før brug.**

## II. EKSTRA SIKKERHEDSREGLER

- 1) **Använd öronskydd.**  
Buller kan leda till hörselskador.
- 2) **Använd det extrahandtag som medföljer verktyget.**  
Förlorad kontroll kan orsaka personskador.
- 3) **Håll i de isolerade ytorna på elverktyg när arbeten utförs där skärdonet kan komma i kontakt med dolda ledningar.** Om det kommer i kontakt med en strömförande ledning kommer de bara metallytorna på verktyget att bli strömförande vilket kan ge användaren en elektrisk stöt.
- 4) Använd en ansiktsmask, om arbetet är dammig.
- 5) Observera att verktyget alltid är i driftstillstånd, eftersom det inte behöver vara nätanslutet.
- 6) Tänk på att strömförande ledningar kan förekomma vid borring eller skruvdragning i väggar, golv o.s.v. VIDRÖR INTE SNABBCHUCKEN ELLER NÅGON ANNAN AV VERKTYGETS FRÄMRE METALLDELAR! Håll endast i plasthandtaget på verktyget för att undvika risk för elstötar i händelse av att en strömförande ledning skulle råka stötas på vid skruvning eller indrivning.
- 7) Om bitset kör fast, så slå släpp genast upp avtryckaren för att förhindra överbelastning, vilket kan skada batteriet eller motorn.  
Använd motsatt rörelse för att lossa bitsar som fastnat.
- 8) Ändra INTE riktningssomkopplaren medan huvudströmbrytaren är i påslaget läge. Det gör att batteriet laddas ur väldigt snabbt och kan orsaka skador på verktyget.
- 9) Vid laddning kan det hända att laddaren blir varm, vilket är fullt normalt. Ladda INTE upp batteriet under för lång tid.

- 10) Ställ riktningssomkopplaren i mittläget (låst läge) vid förvaring eller flyttning av verktyget.
- 11) Ansträng inte verktyget genom att hålla varvtalsregleraren halvvägs intryckt (i läget för varvtalsreglering), så att motorn stannar.
- 12) Ändra inte varvtalsomkopplarens (LÅGA VARVTAL-HÖGA VARVTAL) läge medan varvtalsregleraren hålls intryckt. Det kan orsaka snabbt slitage på det laddningsbara batteriet eller skador på motorns inre mekaniska delar.

Symbol	Betydelse
V	Volt
===	Direkt ström
n <sub>0</sub>	Tomgångsvarv
... min <sup>-1</sup>	Varv eller pendlingar per minut
Ah	Batteriets elektriska kapacitet
	Medsols rotation
	Motsols rotation
	Slagborr
	Endast rotation
  	För att minska risken för skador måste användaren läsa och förstå bruksanvisningen.
	Endast för inomhusbruk.

### **VARNING!**

- Använd inte andra batterier än Panasonic-batterier som är utformade för det laddningsbara verktyget.
- Panasonic påtar sig inget ansvar för eventuella skador eller olyckor orsakade av användningen av ett återvunnet batteri eller ett oäkta batteri.
- Kasta inte batterier i eld eller utsätt dem för hög värme.
- Slå inte in spikar i batteriet eller utsätt det för stötar. Ta inte isär det eller försök ändra på det.
- Låt inte metallföremål komma i kontakt med batteripolerna.
- Bär eller förvara inte batterier på samma ställe som spikar eller liknande metallföremål.
- Ladda inte batteriet på en plats med hög temperatur, t.ex. i närheten av öppen eld eller i direkt solljus. Det kan göra att batteriet överhettas, fattar eld eller exploderar.
- Använd inte någon annan laddare än den avsedda när batteriet laddas. Det kan göra att batteriet läcker, överhettas eller exploderar.
- Sätt alltid på batteriskyddet efter att det laddningsbara batteriet har demonterats från verktyget eller laddaren. Annars kan det hända att batterikontakterna kortsluts, vilket medför risk för eldsvåda.
- Byt ut batteriet mot ett nytt efter att batteriet försämrats märkbart. Fortsatt användning av ett skadat batteri kan resultera i värmealstring, användning eller batterihaveri.

## III. MONTERING

### Isättning/urtagning av bits

#### OBSERVERA:

Koppla loss batteriet från verktyget eller ställ omkopplaren i mittläget (låst läge), när ett bits ska sättas i eller tas ur.

Verktyget är försett med en spärrfri borrchuck.

#### 1. Isättning av bits

För in bitset och vrid låsringen medurs (sett framifrån). Dra åt ordentligt tills klickandet upphör.

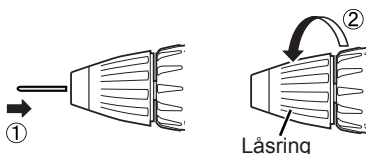

#### 2. Urtagning av bits

Vrid låsringen moturs (sett framifrån) och dra sedan ut bitset.



#### OBSERVERA:

Om spelrummet i chucken blir för stort, så justera detta genom att spänna fast borren och ① öppna chuckbackarna genom att vrida på låsringen och ② dra åt skruven (vänstergängad) med en skruvmejsel genom att skruva den moturs (sett framifrån).



### Montering/demontering av batteri

#### 1. För att sätta fast batteriet:

Placera anpassningsmärkena mot varandra och sätt fast batteriet.

- Skjut batteriet bakåt tills det hakar fast i korrekt läge.

Anpassningsmärken

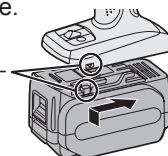

#### 2. För att ta loss batteriet:

Dra frigöringsknappen framifrån för att ta loss batteriet.

Frigöringsknapp

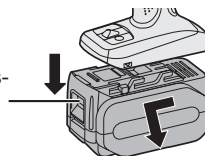

### Stödhandtag

Placera stödhandtaget i önskat läge och dra åt handtaget ordentligt.

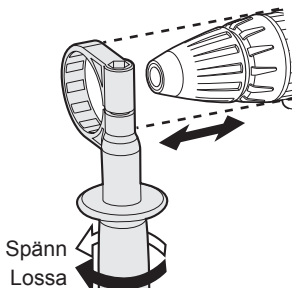

Använd alltid stödhandtaget för att säkerställa säker användning.

## IV. DRIFT

### [Verktygshuset]

#### Omkoppling

1. Varvtalet ökar i förhållande till hur mycket avtryckaren trycks in. Påbörja ett arbete genom att trycka in avtryckaren en liten bit för att starta med långsam rotation.

2. En elektronisk återkopplingsstyrenhet sörjer för stark åtdragning även vid lågt varvtal.
3. En broms kopplas in när avtryckaren släpps upp, varpå motorn omedelbart stannar.

#### OBSERVERA:

- När bromsen kopplas in kan ett inbromsningsljud höras. Det är helt normalt.
- Gnistor från motorborsten kan synas genom ventilationshålen på baksidan av verktygshuset vid omkoppling och bromsning, orsakade av den belastning som motorn då utsätts för. Det är inget tecken på något problem med verktyget.

## Användning av riktningssomkopplaren och avtryckaren

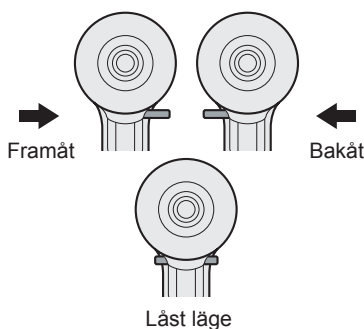

#### VIKTIGT:

Ändra inte riktningssomkopplarens läge förrän bitset har stannat helt för att undvika skador.

## Drift med rotation framåt

1. Tryck riktningssomkopplaren till läget för rotation framåt.
2. Tryck in avtryckaren en liten bit för att sakta starta verktyget.
3. Varvtalet ökar i förhållande till hur mycket avtryckaren trycks in för effektiv skruvdragning och borming. Bromsen kopplas in och chocken stannar omedelbart, när avtryckaren släpps upp.
4. Ställ riktningssomkopplaren i mittläget (låst läge) efter avslutat arbete.

## Drift med rotation bakåt

1. Tryck riktningssomkopplaren till läget för rotation bakåt. Kontrollera rotationsriktningen innan arbetet påbörjas.
2. Tryck in avtryckaren en liten bit för att sakta starta verktyget.
3. Ställ riktningssomkopplaren i mittläget (låst läge) efter avslutat arbete.

## Inställning av kopplingens åtdragningsmoment

Ställ in kopplingens åtdragningsmoment i något av de 18 olika lägena eller läget "⚡" (EY7442, EY7450).

Ställ in kopplingens åtdragningsmoment i något av de 18 olika lägena eller läget "⚡", "↑" (EY7950).

#### OBSERVERA:

Var alltid noga med att stoppa verktyget och ta bort det från arbetsstycket innan du ändrar från borrarläget till slagläget eller från slagläget till borrarläget genom att vrida på kopplingshandtaget.

#### VIKTIGT:

Sätt kopplingsinställningen vid denna märkning (◁) innan du börjar användningen.

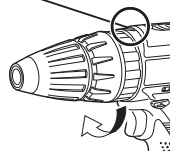

Om kopplingshandtaget inte kan ställas till "bollarläget" eller "slagläget" efter användning med kopplingsfunktionen, ställ kopplingshandtaget till läge 1 och kör kopplingen under en sekund.

## Varvtalsomkoppling

Välj lämpligt läge för låga eller höga varvtal i enlighet med aktuellt arbete.





Ju mer avtryckaren (steglös varvtalsreglerare) trycks in, desto högre blir varvtalet.

#### WARNING:

- Andas inte in någon rök som avges från verktyget eller batteriet, eftersom den kan vara skadlig.

#### VIKTIGT:

- Kontrollera varvtalsomkopplarens läge före användning.
- Använd ett lågt varvtal för ett arbete som kräver ett högt åtdragningsmoment. (Användning av ett högt varvtal för ett arbete som kräver ett högt åtdragningsmoment kan resultera i motorhaveri.)
- Använd inte verktyget på ett sätt som orsakar att motorn låser. Det kan skada verktyget och batteriet och leda till rök eller brand.
- Ändra inte varvtalsomkopplarens (LÅGA VARVTAL-HÖGA VARVTAL) läge medan varvtalsregleraren hålls intryckt. Det kan orsaka snabbt slitage på det laddningsbara batteriet eller skador på motorns inre mekaniska delar.

\* Läs specifikationerna under "REKOMMENDERADE SKRUV- OCH BULTSTORLEKAR".

#### VIKTIGT:

- Använd inte verktyget under alltför lång tid i sträck med hjälp av två eller fler batterier, eftersom det kan göra att verktygshusets ytterhölje blir väldigt hett. Verktyget behöver svalna mellan varje batteribyte.
- Täck inte för ventilationsöppningarna i sidan på verktygshuset under pågående drift, eftersom det kan leda till funktionsfel.
- Överanstäng INTE verktyget (motor), eftersom det kan leda till skador på verktyget.
- Se vid användning av verktyget till att hålla det på ett sätt som förhindrar att luft från verktygshusets ventilationsöppningar blåser direkt mot huden, eftersom det kan orsaka brännskador.

## Bitslåsningsfunktion

1. Med avtryckaren vilande och ett skruvmejselbits isatt och spärrat kan verktyget användas som en manuell skruvmejsel (upp till 40 N·m, 408 kgf·cm). Ett litet glapp uppstår i chucken, men det tyder inte på något fel.
2. Denna funktion kan vara praktisk vid åtdragning av skruvar som kräver större åtdragningsmoment än maximalt åtdragningsmoment vid skruvdragning (läget  på kopplingen), vid kontroll av en skruvs åtdragning eller vid lossning en skruv som dragits åt för hårt.

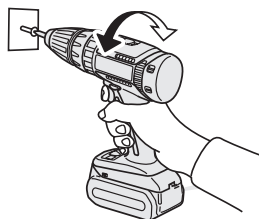

## Kontrollpanel

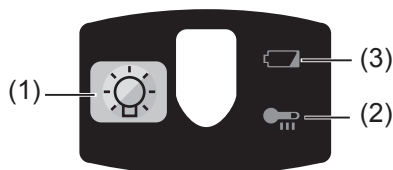

### (1) LED-ljus

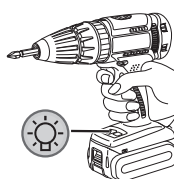

Drag alltid en gång i strömbrytaren före användning av LED-ljuset. Tryck på  för att tända LED-ljusknappen. Ljuset förbrukar väldigt lite ström och har ingen negativ påverkan på verktygets prestanda under användning och inte heller på batteriets kapacitet.

#### VIKTIGT:

- Det inbyggda LED-ljuset är avsett för temporär belysning av ett litet arbetsområde.
- Använd inte LED-ljuset som ersättning för en vanlig ficklampa, eftersom dess ljusstyrka inte räcker till för det.
- Lysdiodljuset släcks när verktyget inte har använts under 5 minuter.

**Viktigt:** TITTA INTE RAKT IN I STRÅLEN.  
Användning av reglage, justeringar eller utförande av åtgärder utöver vad som beskrivs häri kan resultera i exponering för farlig strålning.

## (2) Varningslampa för överhettning

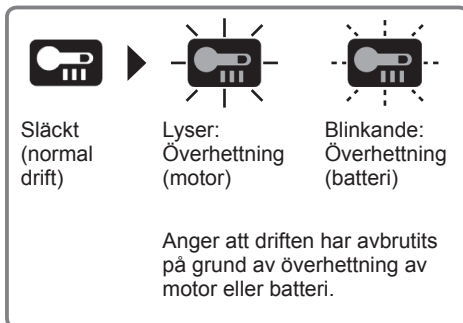

För att skydda motorn och batteriet, skall du komma ihåg följande vid denna användning.

- Om motorn eller batteriet överhettas, aktiveras skyddsfunktionen och då slutar motorn eller batteriet att fungera. Varningslampan för överhettning på kontrollpanelen lyser eller blinkar när denna funktion har aktiverats.
- Om skyddsfunktionen för överhettning har aktiverats, så låt verktyget svalna ordentligt (i minst 30 minuter). Verktyget kan användas igen efter att varningslampan för överhettning har slocknat.
- Undvik att använda verktyget på ett sätt som medför att skyddsfunktionen för överhettning aktiveras upprepade gånger.
- Om verktyget används kontinuerligt med hög belastning eller när temperaturen är hög (t.ex. under sommaren), kan skyddsfunktionen för överhettning aktiveras upprepade gånger.
- Om verktyget används när temperaturen är låg (t.ex. under vintern), eller om den stoppas ofta under användning, kan det hända att skyddsfunktionen för överhettning inte aktiveras.
- Prestandan för EY9L42 minskar kraftigt vid och under 10°C på grund av arbetsförhållanden och andra faktorer.

## (3) Varningslampa för svagt batteri

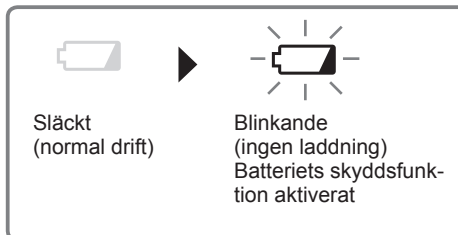

För mycket (fullständig) urladdning av ett litiumjonbatteri förkortar dess livslängd väsentligt. Verktyget inkluderar en skyddsfunktion för batteriet avsett att förhindra alltför stor urladdning av batteriet.

- Batteriets skyddsfunktion aktiveras strax innan batteriet förlorar sin laddning, varpå varningslampan för svagt batteri börjar blinka.
- Ladda genast upp batteriet vid upptäckt av att varningslampan för svagt batteri blinkar.

## [Batteri]

### Korrekt hantering av batteri

#### Litiumjonbatteri

- Förvara litiumjonbatteriet utan att ladda upp det efter användning för att er hålla optimal batterilivslängd.
- Kontrollera vid laddning av batteriet att polerna på batteriladdaren är fria från främmande ämnen, såsom damm eller vatten. Rengör polerna innan batteriet laddas, om något främmande ämne återfinns på polerna. Batteripolernas livslängd kan vid drift påverkas av främmande ämnen, såsom damm eller vatten.
- När batteriet inte används ska det hållas borta från mynt, nycklar, gem, spikar, skruvar och andra små metallföremål som kan orsaka kortslutning genom att vidröra kontakterna. En kortslutning av batteriets kontakter kan orsaka gnistor, brand eller brännskador.
- Se till att arbetsområdet har god ventilation vid användning av batteriet.

- Sätt genast på batteriskyddet igen efter att batteriet har tagits loss från verktyghuset för att förhindra ansamling av damm eller smuts på batteripolerna och kortslutning.

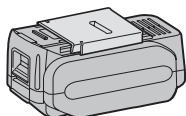

## Batteriets livslängd

Batteriet har en begränsad livslängd. Om batteriets kapacitet är extremt kort efter att ha laddats ordentligt, skall det bytas ut mot ett nytt.

## Batteriåtervinning

### ANMÄRKNING:

Se till att batteriet lämnas på anvisad plats för återvinning, när sådan finns, för att bidra till att skydda miljön.

## [Batteriladdare]

### Laddning

#### VIKTIGT

- Om batteriets temperatur sjunker till under cirka  $-10^{\circ}\text{C}$ , så avbryts laddning automatiskt för att förhindra försämring av batteriets prestanda.
- Temperaturen i omgivningen skall vara mellan  $0^{\circ}\text{C}$  och  $40^{\circ}\text{C}$ . Om batteriet används under fryspunkten  $0^{\circ}\text{C}$ , kan verktyget fungera onormalt.
- När du ska ladda ett kallt batteri (under  $0^{\circ}\text{C}$ ) på ett varmt ställe, ska du låta batteriet ligga på detta ställe minst en timme i förväg så att batteriet får rumstemperatur.
- Kyl ner laddaren om du tänker ladda mer än två batteri i följd.
- Stick inte in fingrarna i kontakthålet när du håller laddaren i handen eller vid andra tidpunkter.

**lakta följande för att förhindra brand och andra skador.**

- Använd inte en motordriven generator som strömkälla.
- Täck inte över ventilationshålen på laddaren och batteriet.
- Koppla loss batteriladdaren från vägguttaget, när den inte ska användas.

## Litiumjonbatteri

### OBSERVERA:

Batteriet är inte helt uppladdat när det säljs. Se till att ladda upp batteriet före användning.

### Batteriladdare

#### 1. Anslut laddaren till ett vägguttag.

#### 2. Sätt i batteriet ordentligt i laddaren.

1. Placera batteriet i dockan på laddaren med anpassningsmärkena placerade mot varandra.
2. Skjut batteriet framåt i pilens riktning.

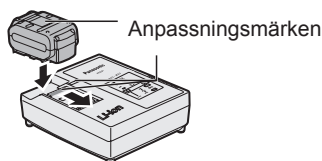

#### 3. Under laddningen lyser laddningslampan.

**För att förhindra överladdning kopplar en inbyggd brytare automatiskt bort laddningsfunktionen när laddningen är färdig.**

- Om batteriet är för varmt (t.ex. direkt efter tungt arbete) startar inte laddningen. Den orange standby-lampan blinkar tills batteriet har svalnat. Därefter påbörjas laddningen automatiskt.

#### 4. Den gröna laddningslampan börjar blinka långsamt när batteriet har nått cirka 80 % laddning.

#### 5. När laddningen är klar slocknar den gröna laddningslampan.

#### 6. Om batteriets temperatur är $0^{\circ}\text{C}$ eller lägre, så tar det längre tid än normalt att ladda upp batteriet helt.

Även när batteriet har laddats upp helt har det bara cirka 50% av den styrka som gäller för ett batteri som laddats upp helt vid normala temperaturförhållanden.

#### 7. Rådgör med en auktoriserad återförsäljare, om laddningslampan (grön) inte slocknar.

8. Vid isättning av ett fulladdat batteri i laddaren på nytt kommer laddningslampan att tändas. Efter ett antal minuter slocknar den gröna laddningslampan.

9. Tryck upp batteripaketets lossningsknapp och ta bort batteripaketet.

Lossningsknapp för batteripaket

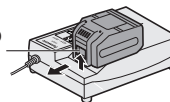

## LAMPINDIKATIONER

		Laddningen är klar (batteriet helt uppladdat).
		Batteriet är uppladdat till cirka 80%.
		Laddning pågår.
		Laddaren är ansluten till vägguttaget. Redo för laddning.
		Laddningslampor (för laddningstillstånd) Vänster: grön lampa; Höger: orange lampa
		Batteriet är kallt. Batteriet laddas upp långsamt för att minska belastningen på batteriet.
		Batteriet är för varmt. Laddningen startar när batteriet har svalnat. Om batteriets temperatur är $-10^{\circ}\text{C}$ eller lägre, så börjar den orange laddningslampan också att blinka. Laddningen startar då efter att batteriet har värmts upp en aning.
		Laddningen kan inte starta. För mycket damm eller felaktigt batteri.
		Släckt
		Lyser
		Blinkar

## Information för användare om hopsamling och avfallshantering av gammalt material och använda batterier



Dessa symboler på produkter, förpackningar och/eller medföljande dokument betyder att man inte ska blanda elektriska och elektroniska produkter eller batterier med vanliga hushållssopor.



För att gamla produkter och använda batterier ska hanteras och återvinnas på rätt sätt ska man ta dem till passande uppsamlingsställe i enlighet med nationella bestämmelser och direktiven 2002/96/EC och 2006/66/EC.



När du kasserar dessa produkter och batterier på rätt sätt hjälper du till att spara på värdefulla resurser och förebygga en potentiell negativ inverkan på människors hälsa och på miljön som annars skulle kunna uppstå p.g.a. otillbörlig avfallshantering.



För mer information om uppsamling och återvinning av gamla produkter och batterier, var god kontakta din kommun, din avfallshanterare eller det försäljningsställe där du köpte din artikel.

Olämplig avfallshantering kan beläggas med straff i enlighet med nationella bestämmelser.

Cd

## För affärsanvändare inom den Europeiska Unionen

Om du vill kassera elektrisk eller elektronisk utrustning, var god kontakta din återförsäljare eller leverantör för ytterligare information.

### [Information om avfallshantering i länder utanför den Europeiska unionen]

Dessa symboler är endast giltiga inom den Europeiska Unionen. Om du vill kassera dessa föremål, var god kontakta dina lokala myndigheter eller din lokala återförsäljare och fråga efter rätt metod för avfallshantering.

### Notering till batterisymbolen (nedtill, två symbolexempel):

Denna symbol kan användas i kombination med en kemisk symbol. I detta fall iakttar den de krav som ställs upp i direktivet för den aktuella kemikalien.

## V. SKÖTSEL

- Använd endast en torr, mjuk trasa till att torka rent verktyget med. Använd inte en fuktig trasa, thinner, bensen eller något annat flyktigt lösningsmedel vid rengöring.
- Om det skulle hända att vatten tränger in i verktyget eller batteriet, så töm ut vattnet och låt verktyget/batteriet torka så fort som möjligt. Avlägsna försiktigt eventuell ansamling av damm eller järnfilspån från insidan av verktyget. Kontakta en reparationsverkstad, om något problem vid användning av verktyget uppstår.

## VI. TILLBEHÖR

Använd endast bits som är anpassade till storleken på slagskruvdragarens chuck.

## VII. APPENDIX

### REKOMMENDERADE SKRUV- OCH BULTSTORLEKAR

	Modell	EY7442	EY7450	EY7950
Skruv- dragning	Maskinskruv		M8	
	Träskruv		ø 10 mm eller ø 6,8 mm	
Perçage	Självdragande skruv		ø 6 mm	
	I trä		ø 36 mm	
	I metall		ø 13 mm	
	För murverk		ø 13 mm	

# <VIII. SPECIFIKATIONER>

## SLAGSKRUVDRAGARE

Modell		EY7442	EY7450	EY7950
Motorspänning		14,4 V	18 V	
Tomgångsvarvtal	Låga varvtal	0 – 410 min <sup>-1</sup>	0 – 430 min <sup>-1</sup>	
	Höga varvtal	0 – 1530 min <sup>-1</sup>	0 – 1650 min <sup>-1</sup>	
Slagtakt per minut	Låga varvtal	---		1800 – 7740 min <sup>-1</sup>
	Höga varvtal	---		6840 – 29700 min <sup>-1</sup>
Chuckens storlekskapacitet		ø 1,5 mm – ø 13 mm (1/16 – 1/2)		
Kopplingens åtdragningsmoment		Ca 1,0 N·m – 6,9 N·m		
Total längd		218 mm (8-9/16")	218 mm (8-9/16")	235 mm (9-1/4")
Vikt (inkl. batteriet)		2,05 k (4,5 lbs)	2,15 kg (4,7 lbs)	2,3 k (5,0 lbs)

## BATTERI

Modell	EY9L41	EY9L42	EY9L44	EY9L50
Akkumulatorbatteri	Litiumjonbatteri			
Batterispänning	14,4V DC (3,6 V × 4 celler)		14,4V DC (3,6 V × 8 celler)	18V DC (3,6 V × 10 celler)

## BATTERILADDARE

Modell	EY0L81			
Märkdata	Se märkplåten på undersidan av laddaren.			
Laddningstid	EY9L41	EY9L42	EY9L44	EY9L50
	Användbar uppladdning: 45 min Fullständig uppladdning: 60 min	Användbar uppladdning: 30 min Fullständig uppladdning: 35 min	Användbar uppladdning: 50 min Fullständig uppladdning: 65 min	

**OBSERVERA:** Schemat kan innehålla modeller som inte säljs i ditt område. Vi hänvisar till senast allmänna katalog.

**OBSERVERA:** Återförsäljarens namn och adress anges på det medföljande garanti-kortet.

**Opprinnelige bruksanvisninger: Engelsk  
Oversettelse av de opprinnelige bruk-  
sanvisningene: Andre språk**

Dette verktøyet, som en komplett enhet med batteripakke, tilfredsstillende tilhørende IP-Grader av Beskyttelse i henhold til IEC-reglene.

**Definisjon av IP-kode**

IP5X: Støvinntrengning kan ikke bli helt forhindret, men støv må ikke trenge inn i mengder som er til hinder for tilfredsstillende drift av verktøyet eller sette brukeren i fare (i tilfelle talkumpulver mindre enn 75 µm trenger inn i verktøyet).

IPX6: Vann som spruter ut i kraftige vannstråler mot verktøyet fra en hvilken som helst retning bør ikke ha noen skadevirkning (i så tilfelle, med en 12,5 mm dyse indre diameter, omtrent 100 L/min av normaltemperaturvann blir sprøytet inn i verktøyet i 3 minutter fra 3 meters avstand).

**BEGRENSET GARANTI**

IP56-klassifiseringen er en kvalifikasjon for at utstyret har minimal vann- eller støvinntrengning, men er ikke en garanti for bruk under slike forhold. Se Sikkerhets- og bruksanvisningen for flere detaljer angående bruk.

**Les heftet "Sikkerhetsveiledning" og følgende før du tar i bruk verktøyet.**

**I. TILSIKTET BRUK**







Disse verktøyene kan brukes til skruing i clutchmodus, og til boring i tre og metall i boremodus. I tillegg kan modell EY7950 brukes til å bore hull i lett-betong og tilsvarende materialer i slagmodus.

**Les heftet "Sikkerhetsveiledning" og følgende før du tar i bruk verktøyet.**

**II. EKSTRA SIKKER-  
HETSREGLER**

- 1) **Bruk hørselsvern.**  
Støyeksposering kan føre til tap av hørsel.
- 2) **Bruk hjelpehåndtaket (støttehåndtaket) som følger med verktøyet.**  
Tap av kontroll kan føre til personska-  
de.
- 3) **Hold kun på elektriske verktøys  
isolerte håndtak/ gripeoverflater  
når du utfører en jobb der verk-  
tøyets kuttefunksjon kan komme i  
kontakt med skjulte elektriske an-  
legg/ ledninger.** Slik kontakt kan føre  
til at verktøyet leder strøm og gi bru-  
keren farlige elektriske støt.
- 4) Bruk støvmaske hvis arbeidet forårsaker støv.
- 5) Vær klar over at dette verktøyet alltid er klart til bruk, da det ikke må tilkople et vegguttak for strøm.
- 6) Når du borer i vegger, gulv, etc., kan du komme i kontakt med strømførende elektriske ledninger. IKKE BERØR HEXCHUCKEN ELLER NOEN ANNEN METALLDEL FORAN PÅ VERKTØYET! Hold kun verktøyet i plasthåndtaket, slik at du ikke får elektrisk støt dersom du skrur verktøyet inn i strømførende elektriske ledninger.
- 7) Dersom en bit ikke roterer mer, må du slå av hovedbryteren med en gang for å unngå overbelastning på motoren, ellers kan det skade batteripakken eller motoren.  
Bruk bakoverrotasjon for å løsne fastklemte bits.
- 8) Bruk IKKE forover-/bakoverbryteren så lenge hovedbryteren er slått på. Batteriet vil bli raskt utladet og det kan oppstå skader på verktøyet.
- 9) Under opplading kan laderen bli litt varm. Dette er normalt. IKKE lad opp batteriet over lang tid.

- 10) Under lagring eller transport av verktøyet skal forover-/bakoverbryteren settes i midtstilling (bryterlås).
- 11) Ikke belast verktøyet ved å holde hovedbryteren halvveis inne (hastighetskontroll) slik at motoren stanser.
- 12) Bruk ikke hastighetsvelgeren (LAV – HØY) mens du holder hovedbryteren inne. Det kan forårsake at batteriet slites for raskt eller at motorens indre mekanisme blir beskadiget.

Symbol	Betydning
V	Volt
---	Likestrøm
$n_0$	Hastighet uten belastning
... min <sup>-1</sup>	Omdreininger eller veksling per minutt
Ah	Elektrisk kapasitet av batteripakke
	Forover rotasjon
	Revers rotasjon
	Rotasjon med slag
	Kun rotasjon
	For å redusere faren for personskader, må brukeren ha lest og forstått bruksanvisningen.
	For kun bruk inne i huset.

### **ADVERSEL!**

- Ikke bruk andre batteripakker enn dem fra Panasonic som er utviklet til å brukes i dette oppladbare verktøyet.
- Panasonic kan ikke ta ansvar for skader eller ulykker som skjer på grunn av bruk av gjenbrukte batteripakker eller falske batteripakker.
- Batteripakken må ikke kastes på bål eller utsettes for overdreven varme.
- Det skal ikke slås spiker inn i batteripakken og det skal heller ikke gjøres forsøk på å modifisere den, utsette den for støt eller demontere den.
- Ikke la metallgjenstander komme i berøring med polene på batteripakken.
- Ikke oppbevar eller frakt batteripakken i samme beholder som spiker eller lignende metallgjenstander.
- Batteripakken må ikke lades på et sted med høy temperatur, for eksempel ved siden av åpen flamme eller i direkte sollys. Dette kan føre til overoppheting av batteriet, og det kan ta fyr eller eksplodere.
- Bruk aldri noen annen lader enn den som er anvist for lading av batteripakken. Dette kan føre til batterilekkasje, overoppheting eller eksplosjon.
- Etter at batteriet er tatt ut av verktøyet eller laderen, må du alltid sette pakkekløset på plass. Dersom ikke det gjøres kan kontaktene kortsluttes, noe som medfører brannrisiko.
- Dersom batteripakkens ytelse er blitt forringet, skift den ut med en ny en. Fortsatt bruk av en defekt batteripakke kan føre til varmeutvikling, brann eller brudd på batteriet.



# III. MONTERING

## Montere eller demontere en bit

### MERK:

Før du skal montere eller fjerne en bit må du koble batteripakken fra verktøyet eller sette hovedbryteren i midtstilling (bryterlås).

Verktøyet er utstyrt med en nøkkelløs bor-chuck.

### 1. Montering

Innsett biten og dreii låsekragen med urviserne (sett fra forsiden) inntil kragen klikker på plass.

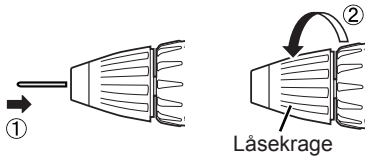

### 2. Demontering

Dreii låsekragen mot urviserne (sett fra forsiden) og trekk av biten.

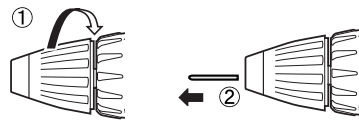

### MERK:

Dersom du finner usedvanlige bevegelser i chocken, legg verktøyet på et sted og ① åpne chuckbakken ved å dreie låsekragen og ② trekk skruen til (venstregjenget skru) med en skrutrekker mot urviserne (sett fra forsiden).



## Montere eller demontere batteripakken

### 1. For å kople til batteripakken:

Oppstill opprettingsmerkene og monter batteripakken.

- Skyv batteripakken inntil den sitter på plass.

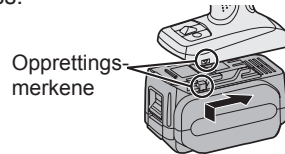

### 2. For å fjerne batteripakken:

Trekk knappen ned for å fjerne batteripakken.

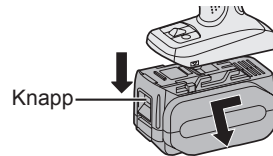

## Støtthåndtak

Plasser støtthåndtaket i ønsket posisjon og stram skikkelig til.

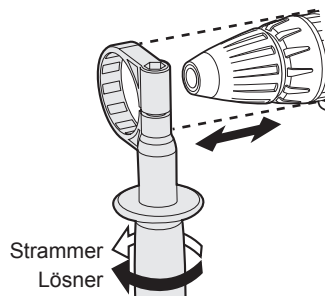

Av sikkerhetsmessige grunner bør du alltid bruke støtthåndtaket.

# IV. BETJENING

## [Hoveddel]

### Betjening av bryteren

1. Hastigheten øker etterhvert som du trykker inn hovedbryteren. Når du begynner arbeidet, trykk ned hovedbryteren litt for å starte rotasjonen sakte.
2. En tilbakekoplet elektronisk styreenhet er utstyrt for å gi et høyt dreiemoment med en lav hastighet.
3. Bremsen fungerer og motoren stanser så snart du slipper hovedbryteren.

#### MERK:

- Når bremsen fungerer, kan du høre en bremselyd. Dette er normalt.
- Gnister fra motorbørsten kan være synlige gjennom luftåpningene på baksiden av verktøyet når man bryter og bremser, på grunn av belastningen som motoren utsettes for. Dette er ikke et tegn på et problem med verktøyet.

### Bruk av forover-/bakoverbryter

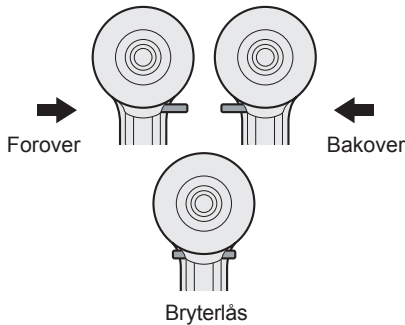

#### FORSIKTIG:

For å unngå skader må du ikke bruke forover-/bakoverbryteren før biten er helt stanset.

### Bryterbetjening ved forover rotasjon

1. Skyv retningshendelen i stilling for rotasjon forover.
2. Trykk lett på hovedbryteren for å starte verktøyet med lav hastighet.

3. Hastigheten øker etterhvert som du trykker inn hovedbryteren for effektiv boring og tilstrømming av skruer. Bremsen fungerer og chucken stanser så snart du slipper hovedbryteren.
4. Etter bruk setter du retningsbryteren i midtstilling (bryterlås).

### Bryterbetjening ved bakover rotasjon

1. Skyv retningshendelen i stilling for rotasjon bakover. Kontroller innstillingen før du tar i bruk verktøyet.
2. Trykk lett på hovedbryteren for å starte verktøyet med lav hastighet.
3. Etter bruk setter du retningsbryteren i midtstilling (bryterlås).

### Innstilling av clutchdreiemoment

Innstill dreiemomentet til en av de 18 clutchinnstillingene eller til “” posisjon (EY7442, EY7450).

Innstill dreiemomentet til en av de 18 clutchinnstillingene eller til “”, “” posisjon (EY7950).

#### MERK:

Verktøyet må alltid stanses og fjernes fra arbeidsemnet når en skifter funksjon fra slag til boring eller fra boring til slag ved å rotere clutchhåndtaket.

#### FORSIKTIG:

Still inn clutchinnstillingen på dette merket ( ) før arbeidet starter.

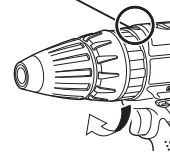

Hvis clutchhåndtaket ikke kan settes i stilling for “boring” eller “slagboring” etter boring med clutchfunksjon, sett clutchhåndtaket i posisjon 1 og kjør clutchen i ett sekund.

## Valg av hastighet

Velg en lav eller høy hastighet etter arbeidet som gjøres.



Hastigheten øker etterhvert som du trykker inn hovedbryteren.

### ADVARSEL:

- **Ånd ikke inn røyk som kommer ut av verktøyet eller batteripakken fordi den kan være skadelig.**

### FORSIKTIG:

- **Kontroller hastighetsvelger før bruk.**
- **Velg lav hastighet når det kreves et høyere moment under arbeidet. (Arbeid med høy hastighet og høy dreiemoment samtidig kan forårsake motorskade.)**
- **Ikke bruk verktøyet på en måte som kan føre til at motoren blokkeres. Det kan skade verktøyet og batteriet, med røykutvikling eller brann som mulig resultat.**
- **Bruk ikke hastighetsvelgeren (LAV – HØY) mens du holder hovedbryteren inne. Det kan forårsake at batteriet slites for raskt eller at motorens indre mekanisme blir beskadiget.**

\* Se spesifikasjon for "STØRSTE ANBEFALTE KAPASITETER".

### FORSIKTIG:

- **For å unngå for høy temperaturøkning på verktøyet overflate, må du ikke bruke verktøyet i lange tidsperioder av gangen (bruke to eller flere batteripakker på rad). Verktøyet trenger tid på å bli avkjølt før du bytter ut batteripakken.**
- **Tildekk ikke helt ventilasjonsåpningen på siden av hoveddelen under arbeidet. I så fall kan ikke verktøyet fungere riktig og det fører til feil.**
- **IKKE belast verktøyet (motor) unødvendig. Det kan forårsake motorskade.**

- **Forsikre deg om du bruker verktøyet slik at blåseluften fra ventilasjonsåpningen ikke kommer i kontakt med din hud. Blåseluften kan brenne deg.**

## Bitlåsfunksjon

1. Mens hovedbryteren ikke er i funksjon og skrutrekkerbiten er låst på plass, kan verktøyet brukes som en manuell skrutrekker (opp til 40 N·m, 408 kgf·cm). Det vil være et lite slark i chucken, men det er ikke en funksjonsfeil.
2. Denne funksjon er praktisk for tilstramming av skruer som trenger et høyere dreiemoment enn det høyeste dreiemoment som er tillatt for skrutrekkeren (posisjon 2 på clutchen), f.eks. når du vil være sikker på at skruen er fastspent eller du vil løsne hardtspente skruer.

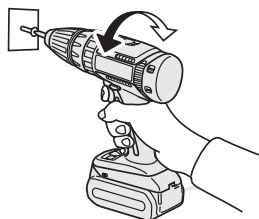

## Kontrollpanel



### (1) LED-lys

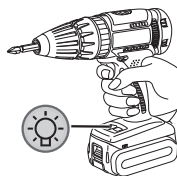

Trekk alltid én gang i strømbryteren før LED-lyset brukes. Trykk på LED-lysknappen (2). Lyset trekker svært lite strøm, og vil ikke påvirke motorytelsen under bruk eller batterikapasiteten nevneverdig.

### FORSIKTIG:

- **Det innbygde LED-lyset er laget for midlertidig belysning av et mindre arbeidsområde.**
- **Bruk ikke LED-lyset som en erstatning for en lommelykt fordi det ikke gir nok lys.**

- LED-lyset slår seg av når verktøyet ikke er blitt brukt på 5 minutter.

**Forsiktig: IKKE SE INN I LYSSTRÅLEN.**  
 Bruk av kontroller eller justeringer eller prosessytelse annet enn de som er spesifisert herved kan føre til at man blir utsatt for farlig stråling.

## (2) Varsellampe for overoppheting

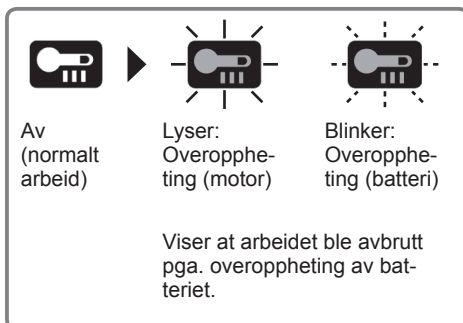

For å beskytte motoren eller batteriet, pass på følgende når dette arbeidet utføres.

- Hvis motoren eller batteriet blir opphetet vil beskyttelsesfunksjonen tre i funksjon og motoren eller batteriet slutter å virke. Varsellampen for overoppheting på kontrollpanelet vil lyse eller blinke når denne funksjonen er aktiv.
- Dersom beskyttelsesfunksjonen mot overoppheting blir aktivert må verktøyet få tid til avkjøling (minst 30 minutter). Når varsellampen har slokket er verktøyet er klart til bruk igjen.
- Unngå å bruke verktøyet slik at beskyttelsesfunksjonen mot overoppheting aktiveres gjentatte ganger.
- Hvis verktøyet brukes kontinuerlig under forhold med stor belastning eller om det brukes under forhold med høy temperatur (f.eks. om sommeren), kan beskyttelsesfunksjonen mot overoppheting aktivert gjentatte ganger.
- Hvis verktøyet brukes kontinuerlig under forhold med lav temperatur (f.eks. om vinteren) eller om det ofte stopper under bruk, kan det skyldes at beskyttelsesfunksjonen mot overoppheting ikke aktiveres.
- Ytelsen til EY9L42 svekkes betraktelig ved 10°C og lavere temperatur på grunn av driftsforholdene og andre faktorer.

## (3) Varsellampe for at batteriet er for lavt

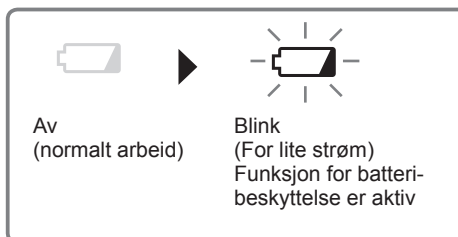

Fullstendig utlading av Li-ion-batteri reduserer dets levetid oppsiktsvekkende. Derfor er batteribeskyttelsesfunksjon innebygd i verktøyet for å hindre fullstendig utlading av batteripakken.

- Funksjonen for batteribeskyttelse kommer i funksjon like før batteriet blir helt tomt, og varsellampen begynner å blinke.
- Dersom varsellampen for lavt batteri blinker, skal batteripakken lades opp umiddelbart.

## [Batteripakke]

### For riktig bruk av batteripakke

#### Li-ion-Batteripakke

- Oppbevar batteriet etter bruk uten å lade opp for å sikre lengre levetid.
- Ved oppladning av batteripakken, kontroller at polene på batteriladeren er fri for fremmedlegemer så som støv eller vann. Rens polene før du lader opp batteripakken hvis du finner fremmedlegemer på polene. Batteripakkepolenes levetid kan bli påvirket av fremmedlegemer så som støv eller vann mens de er i bruk.
- Når du ikke bruker batteripakken, skal den oppbevares borte fra metallgjenstandene som binders, mynter, nøkler, spiker, skruer osv., fordi de kan ha en elektrisk forbindelse med batteripakken. Kortslutningen kan forårsake gnister, forbrenning eller brann.
- Forsikre deg om arbeidsrommet er godt ventilert under bruk av batteripakken.
- Når du fjerner batteripakken fra verktøyet, skal batteripakkedekselet lukkes for å hindre at batteripolene blir forurenset av støv eller skitt, noe som kan føre til kortslutning.

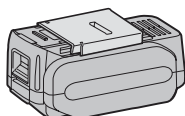

## Oppbevaring av batteriet

Oppladbare batterier har en begrenset levetid. Hvis brukstiden er uvanlig kort selv etter en korrekt opplading, bør batteriet byttes ut med et nytt.

## Resirkulering av batteri

### LEGG MERKE TIL:

For å resirkulere materialer og beskytte miljøet, sørg for å avhende batteriet på et offisielt godkjent sted hvis et slikt finnes i ditt land.

## [Batterilader]

### Lading

### FORSIKTIG

- Hvis batteripakkens temperatur faller under omtrent  $-10^{\circ}\text{C}$  ( $14^{\circ}\text{F}$ ), stopper oppladningen automatisk for å forhindre at batteriet tar skade.
- Temperaturen må være mellom  $0^{\circ}\text{C}$  ( $32^{\circ}\text{F}$ ) og  $40^{\circ}\text{C}$  ( $104^{\circ}\text{F}$ ). Dersom du forsøker å bruke batteripakken når batteritemperaturen er under  $0^{\circ}\text{C}$  ( $32^{\circ}\text{F}$ ), kan det være at verktøyet ikke fungerer skikkelig.
- Ved opplading av et kaldt batteri (under  $0^{\circ}\text{C}$  ( $32^{\circ}\text{F}$ )) på et varmt sted, la batteriet stå der og vent i over en time for å varme opp batteriet til riktig temperatur.
- Kjøøl ned laderen når det lades mer enn to batteripakker etter hverandre.
- Ikke stikk fingrene inn i kontakthullet når du holder laderen eller under andre omstendigheter.

**For å forhindre brann eller skade på laderen,**

- Ikke bruk strøm fra en motorgenerator.
- Ikke dekk til ventilasjonshullene på laderen og batteripakken.
- Trekk laderen ut av kontakten når den ikke er i bruk.

## Li-ion-Batteripakke

### MERK:

Batteripakken er ikke ladet helt opp fra fabrikken. Forsikre deg om å opplade batteriet før det tas i bruk.

### Batterilader

1. Laderen tilkobles nettstrøm.
2. Sett batteriet i laderen. Trykk helt ned.

1. Oppstill opprettingsmerkene og sett batteriet i dokken på laderen.
2. Skyv batteriet forover i retning som pilen viser.

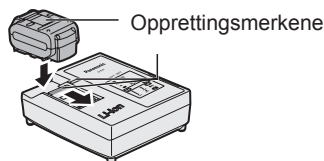

3. Under lading lyser ladelampen hele tiden. Når ladingen er fullført, sørger automatikk i lade-elektronikken for å forhindre overlading.

- Lading vil ikke skje hvis batteriet er for varmt (for eksempel som rett etter ekstremt tunge belastninger). Den oransjegule ventelampen vil fortsette å blinke inntil at batteriet er avkjølt. Lading vil da gjenopptas automatisk.

4. Ladelampen (grønn) vil blinke sakte inntil batteriet er ladet opp ca. 80%.
5. Når ladingen er ferdig, slår den grønne ladelampen seg av.
6. Dersom temperaturen på batteripakken er  $0^{\circ}\text{C}$  eller under, tar det lengre tid til å lade batteriet helt opp enn vanlig. Selv om batteriet er ladet helt opp, ville det gi ca. 50% av ytelsen som er oppladet på normal arbeidstemperatur.
7. Ta kontakt med en autorisert forhandler dersom ladelampen (grønn) ikke slår seg av.
8. Når du setter en ferdigoppladet batteripakke i batteriladeren igjen, vil indikatorlampen lyse. Etter noen minutter slår den grønne ladelampen seg av.
9. Fjerne batteripakken mens utløserknappen for batteripakken er oppe.

Batteripakkesikringen/  
-løsne mekanisme

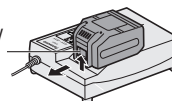

## LAMPEINDIKATORER

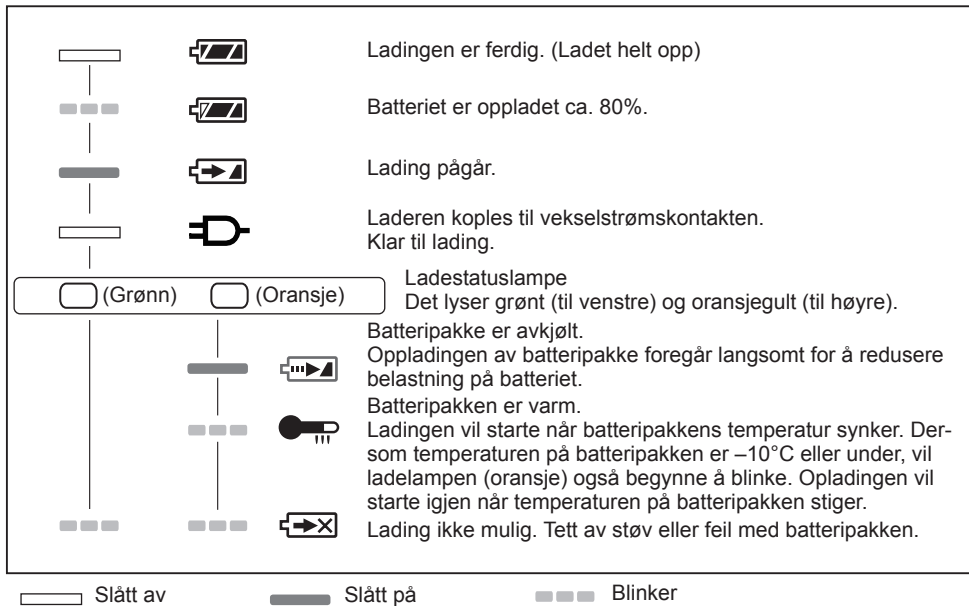

## Brukerinformasjon om innsamling og håndtering av gammelt utstyr og brukte batterier



Slike symboler på produkter, emballasje, og/eller på medfølgende dokumenter betyr at brukte elektriske/elektroniske produkter og batterier ikke må blandes med vanlig husholdningsavfall.



For riktig håndtering og gjenvinning av gamle produkter og brukte batterier, vennligst lever dem til anvendelige innsamlingssteder, i samsvar med nasjonal lovgivning og direktivene 2002/96/EC og 2006/66/EC.



Ved riktig håndtering av disse produktene og batteriene, hjelper du til med å spare verdifulle ressurser og forhindre potensielle negative effekter på menneskers helse og miljøet, som ellers kan oppstå ved uriktig avfallshåndtering.

For mer informasjon om innsamling og gjenvinning av gamle produkter og batterier, vennligst ta kontakt med kommunen, ditt renovasjonsselskap eller stedet der du kjøpte gjenstandene.

Ukorrekt håndtering av dette avfallet kan medføre straffansvar, i overensstemmelse med nasjonal lovgivning.

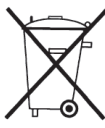

Cd

## For forretningsdrivende brukere i EU

Dersom du ønsker å kaste elektrisk og elektronisk utstyr, vennligst ta kontakt med din forhandler eller leverandør for videre informasjon.

### (Informasjon om håndtering i land utenfor EU)

Disse symbolene gjelder bare innenfor EU. Ønsker du å kaste slike gjenstander, vennligst kontakt dine lokale myndigheter eller forhandler og spør etter riktig fremgangsmåte for håndtering.

### Merknader for batterisymbol (to nederste symbol-eksempler):

Dette symbolet kan bli brukt i kombinasjon med et kjemisk symbol. I dette tilfellet etterkommer det kravet satt av direktivet for det kjemikaliet det gjelder.

## V. VEDLIKEHOLD

- Bruk kun en tørr, myk klut til å tørke av enheten. Bruk ikke en fuktig klut, tynner, bensin eller andre flyktige løsemidler til rengjøring.
- Hvis verktøyet eller batteripakkens innside skulle komme i kontakt med vann, la det renne av og la det tørke så fort som mulig. Fjern forsiktig all støv eller jernfilspon som samler seg inne i verktøyet. Hvis du skulle ha problemer med betjeningen av verktøyet, rådspør et reparasjonsverksted.

## VI. TILLEGGSTYR

Bruk kun biter som passer til maskinens størrelse.

## <VII. TILLEGG>

### STØRSTE ANBEFALTE KAPASITETER

	Modell	EY7442	EY7450	EY7950
Skrutrekking	Maskinskrue	M8		
	Treskrue	ø 10 mm eller ø 6,8 mm		
Boring	Selvborende skrue	ø 6 mm		
	For tre	ø 36 mm		
	For metall	ø 13 mm		
	For murverk	ø 13 mm		

## <VIII. SPESIFIKASJONER>

### HOVEDENHET

Modell		EY7442	EY7450	EY7950
Motorspenning		14,4 V	18 V	
Hastighet uten belastning	Lav	0 – 410 min <sup>-1</sup>	0 – 430 min <sup>-1</sup>	
	Høy	0 – 1530 min <sup>-1</sup>	0 – 1650 min <sup>-1</sup>	
Slaghastighet	Lav	---		1800 – 7740 min <sup>-1</sup>
	Høy	---		6840 – 29700 min <sup>-1</sup>
Chuckkapasitet		ø 1,5 mm – ø 13 mm (1/16 – 1/2)		
Clutchdreiemoment		Ca 1,0 N·m – 6,9 N·m		
Total lengde		218 mm (8-9/16")	218 mm (8-9/16")	235 mm (9-1/4")
Vekt (med batteripakke)		2,05 k (4,5 lbs)	2,15 kg (4,7 lbs)	2,3 k (5,0 lbs)

### BATTERIPAKKE

Modell	EY9L41	EY9L42	EY9L44	EY9L50
Batteritype	Li-ion-Batteri			
Batterispenning	14,4V DC (3,6 V × 4 celler)		14,4V DC (3,6 V × 8 celler)	18V DC (3,6 V × 10 celler)

### BATTERILADER

Modell	EY0L81			
Merkedata	Se merkeplaten på bunnen av laderen.			
Ladetid	EY9L41	EY9L42	EY9L44	EY9L50
	Brukbar: 45 min Fullt ladet: 60 min	Brukbar: 30 min Fullt ladet: 35 min	Brukbar: 50 min Fullt ladet: 65 min	

**MERK:** Modell- og tilbehør-utvalg kan variere fra land til land. Ikke alle varianter som er vist her selges i Norge. Se den nyeste hovedkatalog.

**MERK:** Forhandlerens navn og adresse står på det vedlagte garantibeviset.



**Alkuperäiset ohjeet: englanti**  
**Alkuperäisten ohjeiden käännös: muut kielet**

Tämä työkalu, laite ja akku, täyttää asiaankuuluvat IP-suojamääräykset IEC-säännösten mukaisesti.

### **IP-koodin määrittäminen**

IP5X: Pölyn pääsyä ei ole kokonaan estetty, mutta pölyä ei pääse sisään niin paljon että se häiritsee työkalun tyydyttävää toimintaa eikä vaaranna turvallisuutta (kun työkalun sisään on päässyt talkkia alle 75 µm).

IPX6: Voimakkaina suihkuina työkaluun suihkutettu vesi mistä tahansa suunnasta ei aiheuta vahinkoja (Kun sisähalkaisijaltaan 12,5 mm suuttimella ruiskutetaan normaalilämpöistä vettä noin 100 l/min 3 minuutin ajan 3 metrin etäisyydeltä).

### **RAJOITETTU TAKUU**

IP56:n luokitus täyttää vaatimukset työkalun minimi vesi- ja pölysuojasta, mutta ei takaa toimintaa tällaisissa olosuhteissa. Katso tarkempia ohjeita käytöstä turva- ja käyttöohjeista.

**Pyydämme lukemaan kirjasen “Turvallisuuohjeet” ja seuraavan ennen käytön aloittamista.**

## **I. KÄYTTÖTARKOITUS**







**Näitä työkaluja voidaan käyttää ruuvien kiristykseen kytkinmuodolla ja reikien poraamiseen puuhun ja metalliin porausmuodolla. Lisäksi mallia EY7950 voidaan käyttää reikien poraamiseen pehmeään betoniin ja muuhun samantapaiseen materiaaliin vasaramuodolla.**

**Pyydämme lukemaan kirjasen “Turvallisuuohjeet” ja seuraavan ennen käytön aloittamista.**

## **II. LISÄTURVAOHJEITA**

- 1) **Käytä kuulosuojaa.**  
Altistuminen kovalle melulle saattaa aiheuttaa kuulon menetyksen.
- 2) **Käytä työkalun mukana toimitettua lisäkahvaa.**  
Hallinnan menetys saattaa aiheuttaa henkilövahinkoja.
- 3) **Pidä kiinni sähkötyökalujen eristetystä tartuntapinnasta suorittaessasi toimenpidettä, jossa leikkaava työkalu saattaa joutua kosketukseen peitossa olevan sähköjohdon kanssa.** Kosketus sähköistettyyn sähköjohtoon sähköistää työkalun metalliosat, jolloin käyttäjä saa sähköiskun.
- 4) Käytä kasvoilla pölysuojaa, jos työskenneltäessä syntyy pölyä.
- 5) Huomioi, että tämä työkalu on jatkuvasti toimintakunnossa, koska se ei toimi verkkovirralla.
- 6) Porattaessa seinään, lattiaan jne. on otettava huomioon, että pinnan alla saattaa olla “jännitteisiä” sähköjohtoja. **ÄLÄ KOSKE KUUSIOPIKAISTUKKAAN TAI MUIHIN METALLIOSIINI!** Pidä kiinni vain muovikahvasta sähköiskun välttämiseksi, mikäli vahingossa poraat sähköjohtoon.
- 7) Jos terä juuttuu kiinni, vapauta heti liipaisin ylikuormituksen estämiseksi, joka saattaa vahingoittaa akkua tai moottoria.  
Irrota tarttuneet poranterät käyttämällä laitetta vastakkaiseen suuntaan.
- 8) **ÄLÄ** käytä eteenpäin/taaksepäin vipua istukan vielä pyöriessä. Akku kuluu nopeasti ja laite saattaa vahingoittua.
- 9) Latauslaite voi lämmetä latauksen aikana. Tämä on normaalia. **ÄLÄ** lataa akkua pitkään.
- 10) Kun työkalu asetetaan säilöön tai sitä kuljetetaan, aseta eteenpäin/taaksepäin vipu keskiasentoon (kytkinlukko).

- 11) Älä kuormita työkalua pitämällä nopeudensäätökytkintä puolella välissä (nopeuden säätömuoto) niin, että moottori pysähtyy.
- 12) Älä käytä nopeusalueen valitsinta (PIENI-SUURI), kun vedät nopeudensäätökytkintä. Tämä saattaa aiheuttaa ladattavan akun kulumisen nopeasti tai vahingoittaa moottorin sisäistä mekanismia.

Tunnus	Merkitys
V	Volttia
---	Suora virta
$n_0$	Nopeus ilman kuormaa
... min <sup>-1</sup>	Kierrokset tai iskut per minuutti
Ah	Akun sähkökapasiteetti
	Eteenpäin suunta
	Taaksepäin suunta
	Kiertovasara
	Vain pyörintä
	Loukkaantumisvaaran estämiseksi käyttäjän on luettava käyttöohje ja ymmärrettävä se.
	Vain sisäkäyttöön.

### ⚠ VAROITUS!

- Älä käytä muita kuin Panasonicin tähän ladattavaan tuotteeseen suunniteltuja akkusarjoja.
  - Panasonic ei ole vastuussa vahingoista tai onnettomuuksista, jotka aiheutuvat kierrätetyn tai väärennetyn akun käytöstä.
  - Älä hävitä akkusarjaa polttamalla tai altista sitä suurelle kuumuudelle.
  - Älä lyö nauloja akkusarjaan, altista sitä iskuille, pura sitä tai yritä muuntaa sitä.
  - Älä anna metalliesineiden koskettaa akkusarjan napoja.
  - Älä kuljeta tai säilytä akkusarjaa samassa tilassa naulojen ja vastaavien metalliesineiden kanssa.
  - Älä lataa akkusarjaa kuumassa tilassa esim. tulen äärellä tai suorassa auringonvalossa. Muussa tapauksessa akku voi ylikuumentua, syttyä tuleen tai räjähtää.
  - Käytä vain lataukseen tarkoitettua laturia akkusarjan lataamiseen. Muussa tapauksessa akku voi vuotaa ylikuumentua tai räjähtää.
  - Kun akku on irrotettu työkalusta tai laturista, pane aina akun kansi paikalleen. Muuten akun liittimet saattavat mennä oikosulkuun, jolloin seurauksena on tulipalovaara.
  - Kun akku on heikentynyt, vaihda se uuteen.
- Vahingoittuneen akun käytön jatkaminen saattaa aiheuttaa kuumuutta, tulen syttymisen tai akun halkeamisen.

## III. KOKOAMINEN

### Terän kiinnittäminen tai irrottaminen

#### HUOMAUTUS:

Kun kiinnität tai irrotat terän, irrota akku työkalusta tai aseta kytkin kesiasentoon (kytkinlukko).

Tässä työkalussa on pikaistukka.

#### 1. Kiinnitys

Aseta terä paikalleen ja kiristä kääntämällä lukkorengasta myötäpäivään (edestä katsottuna), kunnes sen naksunta lakkaa.

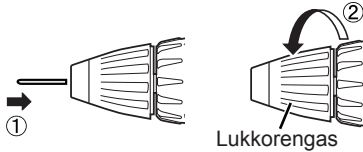

#### 2. Irrottaminen

Käännä lukkorengasta vastapäivään (edestä katsottuna) ja irrota terä.

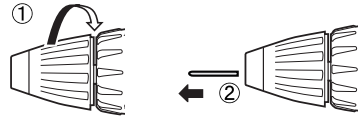

#### HUOMAUTUS:

Jos kiinnityslaitte on hyvin väljä, kiinnitä terä paikalleen ja ① avaa istukan kiinnikkeet kääntämällä lukkorengasta ja ② kiristä ruuvi (vasemmanpuoleinen ruuvi) ruuviavaimella kääntämällä sitä vastapäivään (edestä katsottuna).

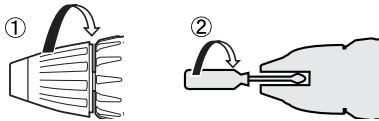

### Akun kiinnittäminen tai irrottaminen

#### 1. Akun liittäminen:

Aseta sovitukset kohdakkain ja kiinnitä akku.

- Siirrä akku paikalleen niin, että se lukkiutuu.



#### 2. Akun irrottaminen:

Vapauta akku vetämällä edessä olevaa painiketta.

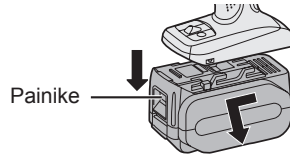

### Tukikahva

Aseta tukikahva haluamaasi asentoon ja kiristä kädensija tiukasti.

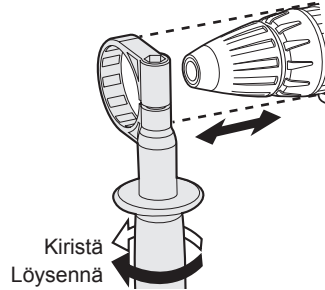

Varmista käyttöturvallisuus käyttämällä aina tukikahvaa.

## IV. TOIMINTA

### [Päärunko]

#### Kytkimen toiminta

1. Nopeus suurenee liipaisimen painovoiman mukaisesti. Kun työskentely aloitetaan, paina liipaisinta kevyesti, jotta pyörintä alkaa hitaasti.
2. Elektronista takaisinsyöttösääätäjää käytetään suuren vääntömomentin saamiseen pienillä nopeuksilla.
3. Jarru toimii, kun liipaisin vapautetaan ja moottori sammuu välittömästi.

#### HUOMAUTUS:

- Kun jarru toimii, saattaa kuulua jarrutusääni. Se on normaalia.

- Moottoriharjasta syntyneitä kipinöitä saattaa olla näkyvissä rungon ilmanvaihtoaukoista työkalun takaa vaihdon ja jarrutuksen aikana, mikä johtuu moottoriin kohdistuneesta kuormasta. Tämä ei ole oire työkalussa olevasta ongelmasta.

## Toimintakytkimen ja eteenpäin/taaksepäin vivun toiminta

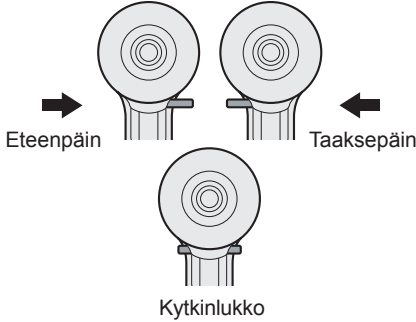

### TÄRKEÄ HUOMAUTUS:

Älä käytä eteenpäin/taaksepäin vipua ennen kuin terä pysähtyy kokonaan.

## Eteenpäin tapahtuvan pyörinnän kytkimen käyttö

1. Paina vipua eteenpäin tapahtuvaa pyörimistä varten.
2. Paina liipaisinta kevyesti ja käynnistä pyörintä hitaasti.
3. Nopeus suurenee liipaisimen painovoiman mukaisesti, jotta ruuvien kiristys ja poraus käy tehokkaasti. Jarru toimii ja kiinnityslaitte pysähtyy heti, kun liipaisin vapautetaan.
4. Aseta vipu käytön jälkeen keskiasentoon (kytkinlukko).

## Taaksepäin tapahtuvan pyörinnän kytkimen käyttö

1. Paina vipua taaksepäin tapahtuvaa pyörimistä varten. Varmista pyörimissuunta ennen käyttöä.
2. Paina liipaisinta hitaasti, jotta työkalu käynnistyy hitaasti.
3. Aseta vipu käytön jälkeen takaisin keskiasentoon (kytkinlukko).

## Kytkimen vääntömomentin säätö

Säädä vääntömomentti johonkin 18 kytkimen asennosta tai asentoon "2" (EY7442, EY7450).

Säädä vääntömomentti johonkin 18 kytkimen asennosta tai asentoon "2", "T" (EY7950).

### HUOMAUTUS:

Lopeta aina työkalun käyttö ja irrota se työstökappaleesta, kun valitset iskumuodon porausmuodolta tai kun vaihdat porausmuodolle iskumuodolta pyörittämällä kytkimen kahvaa.

### TÄRKEÄ HUOMAUTUS:

Aseta asteikko tämän merkin kohdalle (◁) ennen varsinaista käyttöä.

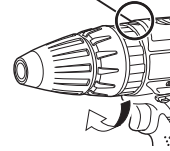

Jos kytkimen kahvaa ei voi asettaa poraus- tai vasarointitilaan porattuasi kytkintoiminnolla, aseta kytkimen kahva asentoon 1 ja käytä kytkintä hetken ajan.

## Nopeuden valinta

Valitse pieni tai suuri nopeus käytön mukaisesti.



Mitä voimakkaammin nopeuden säätökytkintä painetaan, sitä suurempi nopeus.

### VAROITUS:

- Älä hengitä työkalusta tai akkupaketista purkautuvaa savua, sillä se saattaa olla haitallista.

### TÄRKEÄ HUOMAUTUS:

- Tarkista nopeusalueen valitsin ennen käyttöä.

- Käytä laitetta pienellä nopeudella, kun tarvitaan suurta vääntömomenttia. (Jos käytetään suurta nopeutta suurta vääntömomenttia tarvittaessa, moottori saattaa rikkoutua.)
- Älä käytä työkalua siten, että moottori lukkiutuu. Työkalu ja akkupaketti saattavat vaurioitua, mistä voi olla seurauksena savua tai tulipalo.
- Älä käytä nopeusalueen valitsinta (PIENI-SUURI), kun painat nopeusäätkökytkintä. Tämä saattaa aiheuttaa ladattavan akun kulumisen nopeasti tai vahingoittaa moottorin sisäistä mekanismia.

\* Katso tekniset tiedot kohdasta "SUURIMMAT SUOSITELLUT KAPASITEETIT".

### TÄRKEÄ HUOMAUTUS:

- Jotta työkalun pinnan liiallinen kuumeneminen saadaan estettyä, älä käytä työkalua jatkuvasti kahdella tai useammalla akulla. Työkalun on saatava jäähtyä ennen akun vaihtamista.
- Älä tuki sivuilla olevia ilmanvaihtaukkoja käytön aikana. Jos aukot tukitaan, laitteen toimintakyky heikkenee ja seurauksena saattaa olla epäkuntoon meneminen.
- ÄLÄ kuormita työkalua (moottoria). Laitte saattaa vahingoittua.
- Käytä työkalua niin, että ilmanvaihtaukoista tuleva ilma ei kohdistu suoraan iholle. Saatat saada palovammoja.

### Terän lukitus

1. Kun liipaisin ei ole kytkeytynyt ja ruuvivaimen terä on lukittu paikalleen, työkalua voidaan käyttää manuaalisena ruuviavaimena (40 N·m, 408 kgf·cm, 353 in·lbs saakka). Kiinnityslaitteessa on hieman väljyyttä, mutta se on normaalia.
2. Tämä toiminto on kätevä sellaisten ruuvien kiristykseen, jotka tarvitsevat suuremman vääntömomentin kuin ruuvinvääntimen suurin vääntömomentti (asento  kytkimessä), ruuvien kireyden tarkistamiseen tai erittäin tiukan ruuvien irrotukseen.

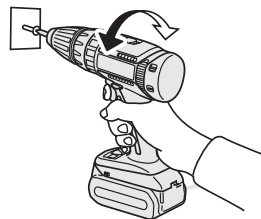

### Säätöpaneeli

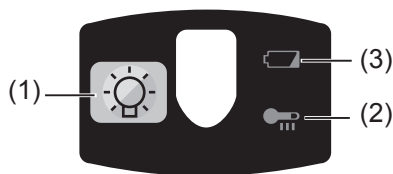

#### (1) LED-valo

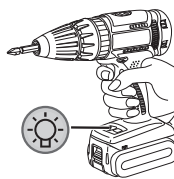

Vedä ennen LED-valon käyttöä virtakytkintä kerran. Paina  LED-valon painiketta.

Valo palaa erittäin pienellä jännitteellä eikä heikennä työkalun toimintaa käytön aikana eikä vaikuta akun kapasiteettiin.

### TÄRKEÄ HUOMAUTUS:

- Yhdysrakenteinen LED-valo on suunniteltu pienen työskentelyalueen tilapäiseen valaisuun.
- Älä käytä sitä korvaamaan tavallista taskulamppua, sillä sen kirkkaus ei ole riittävä.
- LED-valo sammuu, jos työkalua ei ole käytetty 5 minuuttiin.

#### Tärkeä huomautus : ÄLÄ KATSO SÄTEESEEN.

Muiden kuin tässä kuvattujen säätimien tai säätöjen käyttö tai toimenpiteiden suorittaminen saattaa altistaa vaaralliselle säteilylle.

## (2) Ylikuumentumisen varoitusvalo

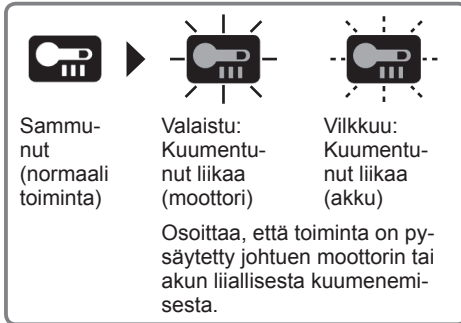

Moottorin tai akun suojaamiseksi ota huomioon seuraavat seikat, kun suoritat tätä toimenpidettä.

- Jos moottori tai akku kuumenee, suojaus toiminto käynnistyy ja moottori tai akku lakkaa toimimasta. Säätöpaneelin ylikuumentumisen varoitusvalo palaa tai vilkkuu, kun tämä toiminto on käynnissä.
- Jos ylikuumentumisen suojaus toiminto käynnistyy, anna työkalun jäähtyä tarpeeksi (ainakin 30 minuuttia). Työkalu on valmis käyttöön, kun ylikuumentumisen varoitusvalo on sammunut.
- Vältä työkalun käyttöä tavalla, joka kytkee ylikuumentumisen suojaustoiminnon toistuvasti.
- Jos työkalua käytetään jatkuvasti raskaasti kuormitetussa tilassa tai jos sitä käytetään kuumassa ympäristössä (esim. kesähelteellä), ylikuumentumisen suojaus toiminto saattaa käynnistyä usein.
- Jos työkalua käytetään kylmässä ympäristössä (kuten talvella) tai jos se pysäytetään usein käytön aikana, ylikuumentumisen suojaus toiminto ei kenties käynnisty.
- EY9L42-laitteen toimintakyky heikkenee huomattavasti alle 10 °C:n lämpötiloissa työskentelyolosuhteiden ja muiden syiden takia.

## (3) Akun alhaisen jännitteen varoitusvalo

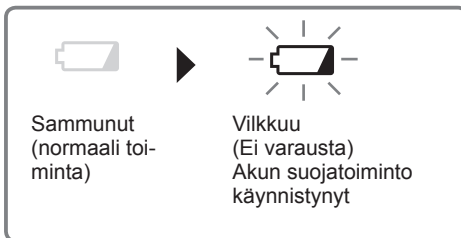

Litiumioniakun liiallinen (täydellinen) purkautuminen lyhentää akun käyttöikää huomattavasti. Ruuvinvääntimessä on suojaus toiminto, joka estää akun liiallisen purkautumisen.

- Akun suojaus toiminto kytkeytyy ennen kuin akku menettää varauksensa ja alhaisen akkujännitteen varoitusvalo vilkkuu.
- Jos huomaat, että alhaisen akkujännitteen varoitusvalo vilkkuu, vaihda akku välittömästi.

## [Akku]

### Akun oikea käyttö

#### Li-ioniakku

- Jotta li-ioniakku kestää mahdollisimman pitkään, pane se säilöön käyttöön jälkeen lataamatta sitä.
- Kun akku ladataan, varmista, että akkukotelo on kiinnitetty oikein, jotta akkukotelo ei liukene pois paikaltaan.
- Jos akkukotelo on kiinnitetty väärin, se voi aiheuttaa lämmön, tulipalon tai muuta vahinkoa.
- Akkuliittimissä ei ole vieraita aineita kuten pölyä tai vettä. Jos liittimistä löytyy vieraita aineita, puhdista liittimet ennen akun lataamista.
- Akkuliittimissä käytön aikana olevat vieraat aineet kuten pöly ja vesi saattavat heikentää akun käyttöikää.
- Kun akkua ei käytetä, pidä se poissa metalliesineiden kuten paperiliittimien, kolikoiden, avainten, nauhojen, ruuvien tai muiden pienten metalliesineiden lähetyviltä, jotka saattavat aiheuttaa liitännän liittimestä toiseen.
- Akkuliittimien saattaminen oikosulkuun saattaa aiheuttaa kipinöitä, palovammoja tai tulipalon.
- Kun käytät akkua, varmista, että työskentelypaikassa on hyvä ilmanvaihto.
- Kun akku otetaan pois työkalusta, pane akkukotelon kansi heti kiinni, jotta akkuliittimiin ei pääse pölyä tai liikaa eikä synny oikosulkuja.

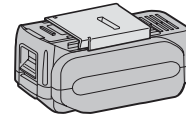

## Akun kestoikä

Ladattavien akkujen käyttöaika on rajoitettu. Jos käyttöaika on erittäin lyhyt kunnollisen latauksen jälkeen, vaihda akku uuteen.

## Akun kierrätys

### HUOMIO:

Ympäristön suojelemiseksi ja materiaalien kierrättämiseksi akku on vietävä hävitettäväksi erityiseen keräyspisteeseen, jos sellainen on maassasi.

## [Akkulaturi]

### Lataus

### TÄRKEÄ HUOMAUTUS

- Jos akun lämpötila laskee alle  $-10^{\circ}\text{C}$  ( $14^{\circ}\text{F}$ ), lataus loppuu automaattisesti, jotta saadaan estettyä akun heikkeneminen.
- Käyttöympäristö:  $0^{\circ}\text{C}$  ( $32^{\circ}\text{F}$ )  $-40^{\circ}\text{C}$  ( $104^{\circ}\text{F}$ ).  
Jos akkua käytetään alle  $0^{\circ}\text{C}$  ( $32^{\circ}\text{F}$ ) lämpötilassa, laitteessa saattaa ilmetä toimintahäiriöitä.
- Kun kylmää akkua (alle  $0^{\circ}\text{C}$  ( $32^{\circ}\text{F}$ )) ladataan lämpimässä paikassa, on hyvä antaa akun lämmetä ennen latausta
- Anna laturin jäähtyä ladatessasi kahta tai useampaa akkua peräkkäin.
- Älä missään tapauksessa työnnä sormiasi latauspesään.

**Tulipalovaaran ja akkulaturin vahingoittumisen estämiseksi:**

- Älä käytä moottorin generaattoria virtalähteenä.
- Älä peitä laturin tai akkuyksikön tuuletusaukkoja.
- Irrota laturi verkosta, kun sitä ei käytetä.

## Li-ioniakku

### HUOMAUTUS:

Akkua ei ole ladattu kokonaan liikkeessä. Akku on ladattava ennen käyttöä.

### Latauslaite

1. Kytke laturin pistoke vaihtovirtaverkon pistorasiaan.

2. Paina akku riittävän syväälle latauslaitteeseen.

1. Aseta sovitukset vastakkain ja aseta akku laturin liittimeen.
2. Siirrä eteenpäin nuolen osoittamaan suuntaan.

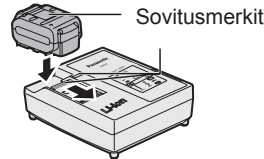

3. Latauksen merkkivalo palaa latauksen aikana.

Kun akku on ladattu, latauksen merkkivalo alkaa vilkkua nopeasti ja laitteen sisäänrakennettu kytkin katkaisee latauksen automaattisesti estäen yllilatautumisen.

- Latausta ei tapahdu, jos akku on liian lämmin. Oranssi valmiusvalo syttyy ja palaa siihen asti, kunnes akku jäähtyy.  
Oranssi valmiustilan lamppu vilkkuu, kunnes akku on jäähtynyt.  
Lataus alkaa sitten automaattisesti.

4. Latauslamppu (vihreä) vilkkuu hitaasti, kun akku on latautunut noin 80%.

5. Kun lataus on suoritettu loppuun, vihreä latauslamppu sammuu.

6. Jos akun lämpötila on  $0^{\circ}\text{C}$  astetta tai sitä vähemmän, täyteen lataus kestää tavallista kauemmin.

Vaikka akku on ladattu täyteen, sen teho on noin 50% tavallisessa lämpötilassa ladattuun täyteen akkuun verrattuna.

7. Ota yhteys valtuutettuun jälleenmyyjään, jos latauslamppu (vihreä) ei sammuu.

8. Jos kokonaan ladattu akku asetetaan uudelleen laturiin, latauslamppu saattaa syttyä palamaan. Muutaman minuutin kuluttua vihreä latauslamppu sammuu.

9. Poista akku pitäessäsi akun vapautuspainiketta ylhäällä.

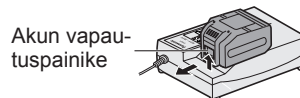

# LAMPUN MERKINNÄT

		Lataus on valmis. (Täysi lataus)
		Akku on latautunut noin 80%.
		Lataa parhaillaan.
		Laturi on kytketty verkkoon. Valmis lataukseen.
	(Vihreä)	Lataustilan lamppu Vasen: vihreä Oikea: oranssi näkyy.
	(Oranssi)	
		Akku on viileä.
		Akku latautuu hitaasti akun kuormituksen vähentämiseksi.
		Akkupaketti on lämmin.
		Lataus alkaa, kun akkupaketin lämpötila laskee. Jos akun lämpötila on -10°C astetta tai vähemmän, latauslamppu (oranssi) alkaa myös vilkkua. Lataus alkaa, kun akun tilan lämpötila nousee.
		Akkupaketti on lämmin. Lataus alkaa, kun akkupaketin lämpötila laskee.

Sammuu      Palaa      Vilkkuu

## Tietoja vanhojen laitteiden ja käytettyjen paristojen keräyksestä ja hävittämisestä



Nämä merkinnät tuotteissa, pakkauksissa ja/tai niihin liitetyissä dokumenteissa tarkoittavat, että käytettyjä sähkö- ja elektroniikkalaitteita sekä paristoja ei tule sekoittaa tavalliseen kotitalousjätteeseen. Vanhojen tuotteiden ja käytettyjen paristojen asianmukainen käsittely, talteen ottaminen ja kierrätys edellyttävät niiden viemistä tarjolla oleviin keräyspisteisiin kansallisten määräysten sekä direktiivien 2002/96/EC ja 2006/66/EC mukaisesti.



Kun hävität tuotteet ja paristot asianmukaisesti, autat säilyttämään arvokkaita luonnonvaroja sekä ehkäisemään ihmisen terveydelle ja ympäristölle haitallisia vaikutuksia, joita vääränlainen jätteenkäsittely voi aiheuttaa.



Ota yhteys asuinkuntasi viranomaisiin, jätteenkäsittelystä vastaavaan tahoon tai tuotteiden ostopaikkaan saadaksesi lisätietoja vanhojen tuotteiden ja paristojen keräyksestä ja kierrätyksestä.

Tuotteiden epäasianmukaisesta hävittämisestä saattaa seurata kansallisessa lainsäädännössä määrätty rangaistus.

Cd



## Yrityksille Euroopan unionissa

Lisätietoja sähkö- ja elektroniikkalaitteiden hävittämisestä saat jälleenmyyjältä tai tavarantoimittajalta.

### [Tietoja hävittämisestä Euroopan unionin ulkopuolella]

Nämä merkinnät ovat voimassa ainoastaan Euroopan unionin alueella. Ota yhteys paikallisiin viranomaisiin tai jälleenmyyjään saadaksesi tietoja oikeasta jätteenkäsittelymenetelmästä.

### Paristomerkintää koskeva huomautus (alla kaksi esimerkkiä merkinnöistä):

Tämä merkki voi olla käytössä yhdessä kemiallisen merkinnän kanssa. Siinä tapauksessa merkki noudattaa kyseistä kemikaalia koskevan direktiivin vaatimuksia.

## V. HUOLTO

- Puhdista laite pyyhkimällä se pehmeällä, kuivalla kankaalla. Älä käytä märkää kangasta tai bensiiniä, tinneriä tai muita haihtuvia aineita puhdistukseen.
- Jos työkalun tai akun sisus kastuu, poista vesi ja kuivata se mahdollisimman pian. Poista varovasti kaikki työkalun sisään kertyvät pöly ja rautapuru. Jos työkalun käytössä ilmenee ongelmia, ota yhteys korjaamoon.

## VI. VARUSTEET

Käytä ainoastaan istukan koolle sopivia hylsyjä ja bitsiadapttereita.

## VII. LIITE

### SUURIMMAT SUOSITELLUT KAPASITEETIT

	Malli	EY7442	EY7450	EY7950
Ruuvaus	Koneruuvi	M8		
	Puuruuvi	ø 10 mm tai ø 6,8 mm		
Poraus	Itseporautuva ruuvi	ø 6 mm		
	Puu	ø 36 mm		
	Metalli	ø 13 mm		
	Muuraustyöhön	ø 13 mm		

## <VIII. TEKNISET TIEDOT>

### PÄÄLAITE

Malli		EY7442	EY7450	EY7950
Moottorin jännite		14,4 V	18 V	
Nopeus ilman kuormaa	Pieni	0 – 410 min <sup>-1</sup>	0 – 430 min <sup>-1</sup>	
	Suuri	0 – 1530 min <sup>-1</sup>	0 – 1650 min <sup>-1</sup>	
Iskumäärä per minuutti	Pieni	---	1800 – 7740 min <sup>-1</sup>	
	Suuri	---	6840 – 29700 min <sup>-1</sup>	
Kiinnityslaitteen kapasiteetti		ø 1,5 mm – ø 13 mm (1/16 – 1/2)		
Kytkimen vääntömomentti		Noin 1,0 N·m – 6,9 N·m		
Kokonaispituus		218 mm (8-9/16")	218 mm (8-9/16")	235 mm (9-1/4")
Paino (akku mukaan luettuna)		2,05 k (4,5 lbs)	2,15 kg (4,7 lbs)	2,3 k (5,0 lbs)

### AKKUPAKETTI

Malli	EY9L41	EY9L42	EY9L44	EY9L50
Akun säilytys	Batterie Li-ion			
Akun jännite	14,4V DC (3,6 V × 4 kennoa)		14,4V DC (3,6 V × 8 kennoa)	18V DC (3,6 V × 10 kennoa)

### AKKULATURI

Malli	EY0L81			
Teho	Katso laturin pohjassa olevaa arvokilpeä.			
Latausaika	EY9L41	EY9L42	EY9L44	EY9L50
	Käytettävissä: 45 min Täysi: 60 min	Käytettävissä: 30 min Täysi: 35 min	Käytettävissä: 50 min Täysi: 65 min	

**HUOMAUTUS:** Taulukko saattaa sisältää malleja, jotka eivät ole myynnissä Suomessa. Katso tietoja uusimmasta yleisesitteestä.

**HUOMAUTUS:** Katso jälleenmyyjän yhteystiedot oheisesta takuukortista.

—MEMO—

Panasonic Electric Works Co., Ltd.  
1048, Kadoma, Osaka 571-8686, Japan  
<http://panasonic.net>

EN. GR. FR. IT. ND. ES. DN. SW. NR. FN  
EY971074501 2011.03

Printed in China