

# Panasonic

## Operating Instructions (Household) Rechargeable Shaver Model No. ES-LT31

---

---

<b>English</b>	<b>2</b>	<b>Dansk</b>	<b>45</b>	<b>Česky</b>	<b>87</b>
<b>Deutsch</b>	<b>9</b>	<b>Português</b>	<b>52</b>	<b>Slovensky</b>	<b>94</b>
<b>Français</b>	<b>17</b>	<b>Norsk</b>	<b>59</b>	<b>Magyar</b>	<b>101</b>
<b>Italiano</b>	<b>24</b>	<b>Svenska</b>	<b>66</b>	<b>Română</b>	<b>109</b>
<b>Nederlands</b>	<b>31</b>	<b>Suomi</b>	<b>73</b>	<b>Türkçe</b>	<b>116</b>
<b>Español</b>	<b>38</b>	<b>Polski</b>	<b>80</b>		



Before operating this unit, please read these instructions completely and save them for future use.

**Thank you for choosing a Panasonic shaver ES-LT31. With our WET/DRY technology, you can enjoy using your Panasonic shaver dry or in the shower or bath for gentle and easy shaving. Please read all instructions before use.**

## Important

This shaver has a built-in rechargeable battery. Do not throw into fire, apply heat, or charge, use, or leave in a high temperature environment.

### ► Before use

This WET/DRY shaver can be used for wet shaving using shaving lather or for dry shaving. You can use this watertight shaver in the shower and clean with water. The following symbol means suitable for use in a bath or shower.



Treat yourself to wet lather shaves for at least three weeks and notice the difference. Your Panasonic WET/DRY shaver requires a little time to get used to because your skin and beard need about a month to adjust to any new shaving method.

### ► Using the shaver

#### Caution

**The outer foil is very thin and can be damaged if not used correctly. Check that the foil is not damaged before using the shaver. Do not use the shaver if the foil is damaged as you will cut your skin.**

- Terminate the usage when there is an abnormality or failure.
- Do not share your shaver with your family or other people. Doing so may result in infection or inflammation.

- This appliance is not intended for use by persons (including children) with reduced physical, sensory or mental capabilities, or lack of experience and knowledge, unless they have been given supervision or instruction concerning use of the appliance by a person responsible for their safety. Children should be supervised to ensure that they do not play with the appliance.

### ► Charging the shaver

- Never use the AC adaptor in the bathroom or shower room.
- Do not use any power cord or AC adaptor other than the AC adaptor (RE7-59).
- Plug in the AC adaptor into a household outlet where there is no moisture and handle it with dry hands.
- Hold the AC adaptor when disconnecting it from the household outlet. If you tug on the power cord, you may damage it.
- The supply cord cannot be replaced. If the cord is damaged, the AC adaptor should be scrapped.

### ► Cleaning the shaver

#### Warning

**Disconnect the power cord from the shaver before cleaning it in water to prevent electric shock.**

- Keep both the inner blades inserted. If only one of the inner blades is inserted, the shaver may be damaged.
- If you clean the shaver with water, do not use salt water or hot water. Do not soak the shaver in water for a long period of time.
- Clean the housing only with a soft cloth slightly dampened with tap water or soapy tap water. Do not use thinner, benzene, alcohol or other chemicals.

### ► Storing the shaver

- Store the shaver in a place with low humidity after use.
- Do not store the shaver where it will be exposed to direct sunlight or other heat sources.
- Disconnect the power cord when storing the shaver.
- Do not bend the power cord or wrap it around the shaver.
- Keep the oil away from children.

## Parts identification

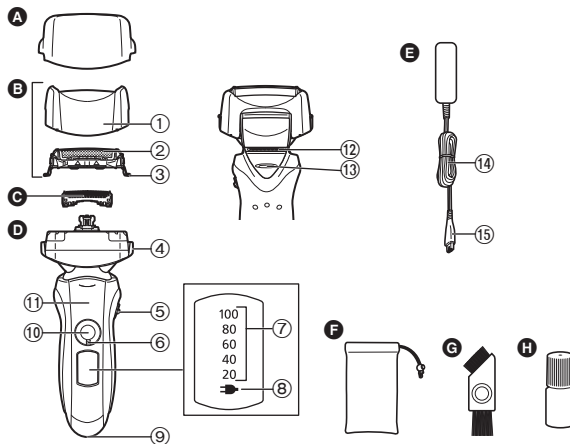

- |  |                              |
|--|------------------------------|
| <b>A</b> Protective cap                    | <b>10</b> Power switch [0/1] |
| <b>B</b> Outer foil section                | <b>11</b> Finger rest        |
| <b>1</b> Foil frame                        | <b>12</b> Trimmer            |
| <b>2</b> System outer foil                 | <b>13</b> Trimmer handle     |
| <b>3</b> System outer foil release buttons | <b>E</b> AC adaptor (RE7-59) |
| <b>C</b> Inner blades                      | <b>14</b> Power cord         |
| <b>D</b> Main body                         | <b>15</b> Appliance plug     |
| <b>4</b> Foil frame release buttons        | <b>F</b> Travel pouch        |
| <b>5</b> Pivot action selector             | <b>G</b> Cleaning brush      |
| <b>6</b> Lock ring                         | <b>H</b> Oil                 |
| <b>7</b> Battery capacity lamp             |                              |
| <b>8</b> Charge status lamp (→)            |                              |
| <b>9</b> Appliance socket                  |                              |

**Using the lock ring**

Use the lock ring to lock or unlock the power switch.  
Rotate the lock ring until it clicks.



**Rotate the lock ring to “O” to unlock the power switch:**

Used when shaving, washing the shaver, lubricating the shaver.



**Rotate the lock ring to “•” to lock the power switch:**

Used when carrying the shaver.

**Charge****Charging the shaver**

- 1** Insert the appliance plug into the shaver.
- 2** Plug in the AC adaptor into a household outlet.

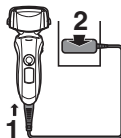

- Turn the shaver off before inserting.
- Charging is completed after approx. 1 hour.

You cannot operate the shaver while charging.

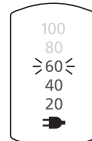
**Reading lamps when charging****While charging**

The charge status lamp (➡) glows.

The number of the battery capacity lamp will increase as charging progresses.

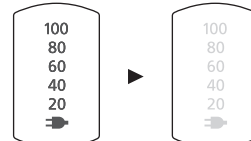
**After charging is completed**

All the lamps will light up and then turn off after 5 seconds.

- After charging is completed, turning the power switch ON with the shaver plugged in will cause all the lamps to light up and then turn off after 5 seconds. This shows that the shaver is fully charged.
- Recommended ambient temperature for charging is 5-35 °C. The battery may not charge properly or not at all under extreme low or high temperatures.  
The charge status lamp (➡) will blink when there is a problem with charging.
- When charging the shaver for the first time or when it has not been in use for more than 6 months, the charge status lamp (➡) may not glow. It will eventually glow if kept connected.

# Shave

## Using the shaver



**1** Rotate the lock ring to unlock the power switch and press the power switch.

Page 4

- We recommend using the shaver in an ambient temperature range of 5 - 35 °C. If used outside this range, the appliance may stop operating.

Start out shaving by applying gentle pressure to your face. Stretch your skin with your free hand and move the shaver back and forth in the direction of your beard. You may gently increase the amount of pressure as your skin becomes accustomed to this shaver. Applying excessive pressure does not provide a closer shave.

### Caution

- If you press the power switch for more than 2 seconds, the sonic vibration cleaning mode is activated. **Page 6**  
You cannot shave in this mode.
- Do not place your fingers on the power switch while using the shaver. This may cause the shaver to turn off or enter the sonic vibration cleaning mode. Place your fingers on the finger rest while using the shaver.

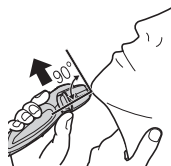

**2** Hold the shaver as illustrated above and shave.

### Pivot action selector

Use to select "SOFT" (soft) or "LOCK" (lock).

You can change the pivot action whether the shaver is turned on or off.

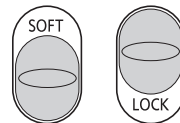

### Using the trimmer

Slide the trimmer handle up. Place at a right angle to your skin and move downwards to trim your sideburns.



## Reading lamps when using

While using

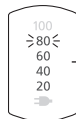

Approximate amount of battery charge is displayed as 20 - 100.

- It will turn off approximately 5 seconds after operating the switch.

When the battery capacity is low

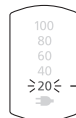

"20" blinks when operating the shaver.

- You can shave 2 to 3 times after "20" appears. (This will differ depending on usage.)
- A full charge will supply enough power for approx. 14 shaves of 3 minutes each. (This will differ depending on usage.)

## Clean

### Cleaning the shaver

1. Disconnect the power cord from the shaver.
2. Apply some hand soap and some water to the outer foil.
3. Rotate the lock ring to unlock the power switch.
4. Press the power switch for more than 2 seconds to activate the sonic vibration cleaning mode.
  - The battery capacity lamps blink in order.
  - After about 20 seconds, it will be automatically turned off, or you can turn it off by pressing the power switch.
5. Remove the outer foil section and press the power switch for more than 2 seconds to activate the sonic vibration cleaning mode and clean it with running water.
6. Wipe off any drops of water with a dry cloth.
7. Dry the outer foil section and the shaver completely.
8. Attach the outer foil section to the shaver.
9. Lubricate the shaver.

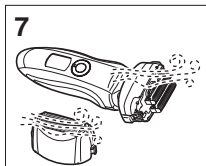
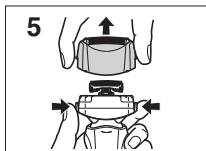
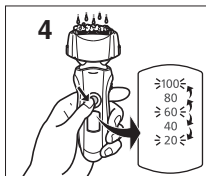

## Lubrication

To maintain shaving comfort for a long time, it is recommended that the oil provided with the shaver is used.

1. Switch off the shaver.
2. Apply one drop of oil to each of the outer foils.
3. Raise the trimmer and apply a drop of oil.
4. Switch the shaver on, and run it for approximately five seconds.
5. Switch off the shaver, and wipe off any excess oil from the outer foils with a soft cloth.



## Cleaning with the brush

Clean the inner blades using the short brush by moving it in direction (A).

Clean the system outer foil, the shaver body and the trimmer using the long brush.

- Do not move the short brush in direction (B) as it will damage the inner blades and affect their sharpness.
- Do not use the short brush to clean the outer foils.

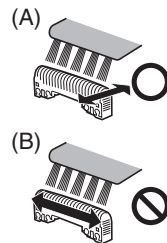

## Replacing the system outer foil and the inner blades

system outer foil	once every year
inner blades	once every two years

### ► Replacing the system outer foil

1. Press the foil frame release buttons and lift the outer foil section upwards.
2. Press the system outer foil release buttons and pull down the system outer foil.
3. Align the foil frame mark ( / ) and the system outer foil mark ( Δ ) and securely attach together.
  - The system outer foil cannot be reversely attached.
  - Always insert the system outer foil to the foil frame when attaching to the shaver.
4. After turning the foil frame mark ( / ) to the front, securely attach the outer foil section to the shaver until it clicks.

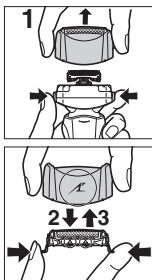

### ► Replacing the inner blades

1. Press the foil frame release buttons and lift the outer foil section upwards.
2. Remove the inner blades one at a time.
  - Do not touch the edges (metal parts) of the inner blades to prevent injury to your hand.
3. Insert the inner blades one at a time until they click.

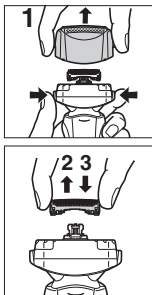

### ► Replacement parts

Replacement parts are available at your dealer or Service Center.

Replacement parts for ES-LT31	System outer foil and inner blades	WES9013
	System outer foil	WES9087
	Inner blades	WES9068

## Removing the built-in rechargeable battery

Remove the built-in rechargeable battery before disposing of the shaver. Please make sure that the battery is disposed of at an officially designated location if there is one. Do not dismantle or replace the battery so that you can use the shaver again. This could cause fire or an electric shock.

Please contact an authorised service center.

- Disconnect the power cord from the shaver when removing the battery.
- Perform steps ① to ④ and lift the battery, and then remove it.

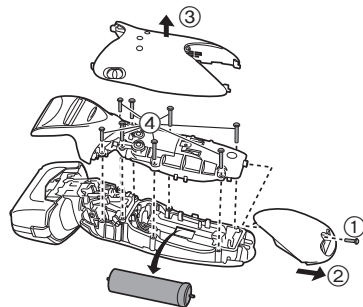

**For environmental protection and recycling of materials**

This shaver contains a Lithium-ion battery.  
Please make sure that the battery is disposed of at an officially assigned location, if there is one in your country.

**Specifications**

Power source	See the name plate on the AC adaptor. (Automatic voltage conversion)
Motor voltage	3.6 V---
Charging time	Approx. 1 hour
Airborne Acoustical Noise	In shaving mode: 63 (dB (A) re 1 pW) In trimmer mode: 63 (dB (A) re 1 pW)

This product is intended for household use only.

**Information for Users on Collection and Disposal of Old Equipment and used Batteries**

These symbols on the products, packaging, and/or accompanying documents mean that used electrical and electronic products and batteries should not be mixed with general household waste.



For proper treatment, recovery and recycling of old products and used batteries, please take them to applicable collection points, in accordance with your national legislation and the Directives 2002/96/EC and 2006/66/EC.

By disposing of these products and batteries correctly, you will help to save valuable resources and prevent

any potential negative effects on human health and the environment which could otherwise arise from inappropriate waste handling.

For more information about collection and recycling of old products and batteries, please contact your local municipality, your waste disposal service or the point of sale where you purchased the items. Penalties may be applicable for incorrect disposal of this waste, in accordance with national legislation.

**For business users in the European Union**

If you wish to discard electrical and electronic equipment, please contact your dealer or supplier for further information.

**[Information on Disposal in other Countries outside the European Union]**

These symbols are only valid in the European Union. If you wish to discard these items, please contact your local authorities or dealer and ask for the correct method of disposal.



Vielen Dank, dass Sie sich für den Panasonic Rasierer ES-LT31 entschieden haben. Dank unserer WET/DRY-Technologie (Wet = Nass, Dry = Trocken) genießen Sie mit dem Rasierer von Panasonic eine sanfte und einfache Rasur, ob trocken, in der Dusche oder Badewanne. Bitte lesen Sie vor dem Gebrauch alle Anleitungen durch.

## Wichtig

Dieser Rasierer verfügt über einen integrierten Akku. Werfen Sie das Gerät nicht ins Feuer, erhitzen Sie es nicht und laden, verwenden oder lagern Sie das Gerät nicht bei hohen Temperaturen.

### ► Vor der Inbetriebnahme

Dieser Nass-/Trockenrasierer kann für eine Nassrasur unter Verwendung von Rasierschaum sowie für eine Trockenrasur verwendet werden. Sie können diesen wasserfesten Rasierer in der Dusche verwenden und ihn unter Wasser reinigen. Das folgende Symbol bedeutet, dass der Rasierer in der Badewanne oder unter der Dusche verwendet werden kann.



Gönnen Sie sich mindestens drei Wochen lang eine Nassrasur mit Rasierschaum und lernen Sie den Unterschied zu schätzen! Sie benötigen etwas Zeit, um sich an Ihren neuen Nass-/Trockenrasierer von Panasonic zu gewöhnen, da Ihre Haut und Ihr Bart etwa einen Monat brauchen, um sich auf eine neue Rasiermethode einzustellen.

### ► Verwendung des Rasierers

#### Vorsicht

Die Scherfolie ist sehr dünn und kann bei einer nicht sachgemäßen Verwendung leicht beschädigt werden. Stellen Sie vor der Verwendung des Rasierers bitte sicher, dass die Scherfolie nicht beschädigt ist. Verwenden Sie den Rasierer bitte nicht, wenn die Scherfolie beschädigt ist, da Sie ansonsten Ihre Haut verletzen.

- Verwenden Sie das Gerät nicht bei ungewöhnlichem Verhalten oder Fehlfunktion.
- Verwenden Sie den Rasierer nicht gemeinsam mit Ihrer Familie oder anderen Personen. Dies könnte zu Infektionen oder Entzündungen führen.
- Dieser Apparat ist nicht für die Verwendung durch Personen (einschließlich Kindern) mit verminderten körperlichen, sensorischen oder mentalen Fähigkeiten oder durch nicht ausgebildetes Personal gedacht, solange sie nicht von für die Sicherheit verantwortlichen Personen beaufsichtigt oder in die Benutzung des Apparats eingewiesen wurden. Kinder müssen beaufsichtigt werden, um sicherzustellen, dass sie nicht mit dem Gerät spielen.

### ► Aufladung des Rasierers

- Verwenden Sie den Netzadapter niemals im Bad oder in der Dusche.
- Verwenden Sie kein anderes Netzkabel oder keinen anderen Netzadapter als den Netzadapter (RE7-59).
- Stecken Sie den Netzadapter in eine Wandsteckdose, in deren Nähe keine Luftfeuchtigkeit vorhanden ist, und fassen Sie ihn ausschließlich mit trockenen Händen an.
- Halten Sie den Netzadapter fest, während Sie ihn aus der Steckdose ziehen. Wenn Sie direkt am Netzkabel ziehen, könnte es beschädigt werden.
- Das Netzkabel kann nicht ausgetauscht werden. Wenn das Kabel beschädigt ist, muss der Netzadapter entsorgt werden.

## ► Reinigung des Rasierers

### Warnung

Ziehen Sie das Stromkabel aus dem Rasierer, wenn Sie ihn mit Wasser reinigen, um einen elektrischen Schlag zu verhindern.

- Achten Sie darauf, dass die beiden Schermesser eingezogen sind. Wenn nur ein Schermesser eingezogen ist, könnte der Rasierer beschädigt werden.
- Verwenden Sie zur Reinigung des Rasierers kein Salzwasser oder heißes Wasser. Tauchen Sie den Rasierer nicht über einen längeren Zeitraum unter Wasser.
- Reinigen Sie das Gehäuse nur mit einem weichen Tuch, das leicht mit Leitungswasser oder Seifenwasser befeuchtet wurde. Verwenden Sie kein Verdünner, Benzin, Alkohol oder andere Chemikalien.

## ► Aufbewahrung des Rasierers

- Bewahren Sie den Rasierer nach der Verwendung an einem Ort mit geringer Luftfeuchtigkeit auf.
- Bewahren Sie den Rasierer nicht dort auf, wo er direktem Sonnenlicht oder anderen Wärmequellen ausgesetzt ist.
- Ziehen Sie das Netzkabel aus dem Gerät, wenn Sie es aufbewahren.
- Verbiegen Sie das Netzkabel nicht und wickeln Sie es nicht um den Rasierer herum.
- Halten Sie das Öl vor Kindern fern.

## Bezeichnung der Bauteile

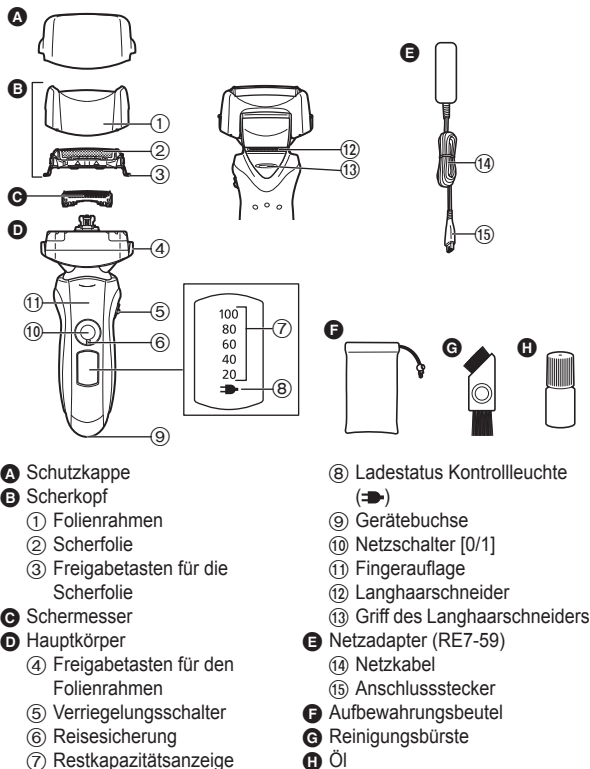

### Verwendung des Sperrings

Verwenden Sie den Sperrring zum Lösen und Sperren des Netzschalters.

Drehen Sie den Sperrring, bis er einrastet.



#### Drehen Sie die Reisesicherung "O" zum Lösen des Netzschalters:

Zum Rasieren, Waschen des Rasierers, Ölen des Rasierers.



#### Drehen Sie die Reisesicherung "•" zum Sperren des Netzschalters:

Damit sich der Rasierer beim Transport nicht versehentlich einschalten kann.

## Aufladung

### Aufladung des Rasierers

- 1 Setzen Sie den Gerätestecker in den Rasierer ein.
- 2 Schließen Sie den Netzadapter an einer Steckdose an.

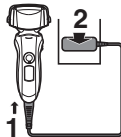

- Schalten Sie den Rasierer vor dem Hineinstellen aus.
- Der Ladevorgang ist nach etwa 1 Stunde abgeschlossen.

Während des Aufladens, können Sie den Rasierer nicht verwenden.

## Lesen der Kontrollleuchten beim Laden

### Während des Ladevorgangs

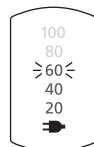

Die Ladestatus Kontrollleuchte (➔) leuchtet.

Während des Aufladens, wird sich die Anzahl der leuchtenden Akkustärkelampen erhöhen.

### Nach Abschluss des Ladevorgangs

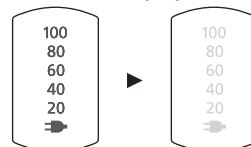

Alle Lampen leuchten auf und erlöschen nach 5 Sekunden wieder.

- Nach dem Laden leuchten durch Einschalten des Netzschalters bei eingestecktem Rasierer alle Lampen auf und erlöschen nach 5 Sekunden wieder. Dies weist darauf hin, dass der Rasierer vollständig aufgeladen ist.
- Die empfohlene Umgebungstemperatur zum Laden beträgt 5 bis 35 °C. Bei extrem niedrigen oder hohen Temperaturen kann die Leistung des Akkus beeinträchtigt oder der Akku nicht geladen werden. Bei Ladeproblemen blinkt die Ladestatus Kontrollleuchte (➔).
- Beim erstmaligen Laden des Rasierers, oder wenn er seit mehr als 6 Monaten nicht verwendet wurde, leuchtet die Ladestatus Kontrollleuchte (➔) möglicherweise nicht. Wenn das Gerät angeschlossen bleibt, wird die Leuchte eventuell leuchten.

# Rasur

## Verwendung des Rasierers



- 1** Drehen Sie den Sperrring, um den Netzschalter zu entsperren, und drücken Sie den Netzschalter. **Seite 11**
- 2** Halten Sie den Rasierer wie in der oben aufgeführten Abbildung dargestellt und rasieren Sie sich.

- Die richtige Umgebungstemperatur für den Gebrauch beträgt 5 - 35 °C. Wenn Sie den Apparat bei Temperaturen außerhalb dieses empfohlenen Bereichs verwenden, kann es sein, dass er nicht mehr funktioniert.

Beginnen Sie mit dem Rasieren, indem Sie mit dem Rasierer einen leichten Druck auf Ihr Gesicht ausüben. Dehnen Sie Ihre Haut mit Ihrer freien Hand und bewegen Sie den Rasierer in der Bartwuchsrichtung vor und zurück. Im Laufe der Zeit gewöhnt sich Ihre Haut an diesen Rasierer und Sie können den Druck leicht erhöhen. Es wird allerdings darauf hingewiesen, dass das Ausüben übermäßigen Drucks nicht automatisch zu einer besseren Rasur führt.

### Vorsicht

- Wenn Sie den Netzschalter länger als 2 Sekunden drücken, wird der Ultraschallreinigungsmodus aktiviert. **Seite 13**  
In diesem Modus können Sie nicht rasieren.
- Legen Sie Ihre Finger, während Sie den Rasierer benutzen, nicht auf den Netzschalter. Hierdurch könnte der Rasierer ausgeschaltet oder in den Ultraschallreinigungsmodus geschaltet werden. Legen Sie Ihre Finger auf die Fingerauflage, während sie den Rasierer benutzen.

### Verriegelungsschalter

Verwenden Sie ihn, um "SOFT" (weich) oder "LOCK" (gesperrt) einzustellen. Sie können zwischen "SOFT" und "LOCK" umschalten, wenn der Rasierer ein- oder ausgeschaltet ist.

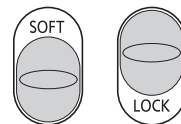

### Verwendung des Langhaarschneiders

Schieben Sie den Griff des Langhaarschneiders nach oben. Richten Sie den Langhaarschneider im rechten Winkel zu Ihrer Haut aus und bewegen Sie das Gerät nach unten, um Ihre Koteletten zu rasieren.



## Lesen der Kontrollleuchten beim Verwenden

Bei der Verwendung

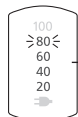

Die ungefähre Akkuladung wird als 20 bis 100 angezeigt.

- Diese Anzeige schaltet sich nach 5 Sekunden aus, nachdem man den Schalter betätigt hat.

Wenn die Akkukapazität niedrig ist

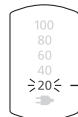

„20“ blinkt, wenn der Rasierer in Betrieb ist.

- Sie können sich noch 2 bis 3 Mal rasieren, nachdem „20“ angezeigt wird. (Dies variiert je nach Bartwuchs.)
- Ein vollständig aufgeladener Akku liefert genug Strom für etwa 14 Rasuren, wenn die einzelnen Rasuren ungefähr 3 Minuten dauern. (Dies variiert je nach Bartwuchs.)

## Reinigung

### Reinigung des Rasierers

1. Trennen Sie das Netzkabel vom Rasierer.
2. Tragen Sie etwas Flüssigseife und ein wenig Wasser auf die Scherfolie auf.
3. Drehen Sie den Sperrring zum Lösen des Netzschalters.
4. Wenn Sie für länger als 2 Sekunden den Netzschalter drücken, wird der Ultraschallreinigungsmodus aktiviert.
  - Die Akkustärkelampen blinken hintereinander auf.
  - Nach etwa 20 Sekunden wird das Gerät automatisch ausgeschaltet oder Sie können es ausschalten, indem Sie den Netzschalter drücken.
5. Entfernen Sie den Scherkopf und halten Sie den Netzschalter länger als 2 Sekunden gedrückt, um den Ultraschallreinigungsmodus zu aktivieren, und reinigen Sie die Teile unter fließendem Wasser.
6. Wischen Sie evtl. vorhandene Wassertropfen mit einem trockenen Tuch ab.
7. Trocknen Sie den Scherkopf und den Rasierer vollständig ab.
8. Bringen Sie den Scherkopf am Rasierer an.
9. Ölen Sie den Rasierer.

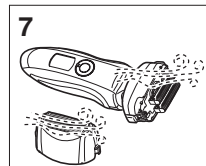
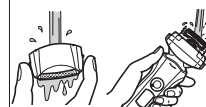
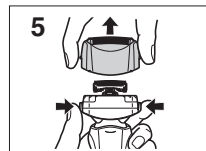
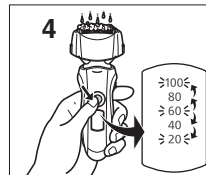

## Einölen

Um den Rasierkomfort langfristig aufrechtzuerhalten, wird empfohlen, das mit dem Rasierer mitgelieferte Öl zu benutzen.

1. Schalten Sie den Rasierer aus.
2. Tragen Sie auf jede der Scherfolien je einen Tropfen Öl auf.
3. Heben Sie den Langhaarschneider an, und tragen Sie einen Tropfen Öl auf.
4. Schalten Sie den Rasierer ein, und lassen Sie diesen ungefähr fünf Sekunden lang laufen.
5. Schalten Sie den Rasierer aus, und wischen Sie jegliches überschüssige Öl mit einem feuchten Tuch von den Scherfolien.



## Reinigung unter Verwendung einer Bürste

Reinigen Sie die Schermesser unter Verwendung der kurzen Bürste, indem Sie sie in Richtung (A) bewegen.

Reinigen Sie die Scherfolie, das Rasierergehäuse und den Langhaarschneider unter Verwendung der langen Bürste.

- Bewegen Sie die kurze Bürste auf keinen Fall in Richtung (B), da dies zu einer Beschädigung der Schermesser führen und ihre Schärfe beeinträchtigen kann.
- Verwenden Sie die kurze Bürste nicht, um die Scherfolie zu reinigen.

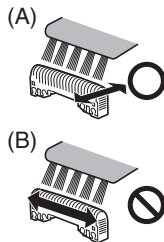

## Austausch der Scherfolien sowie der Schermesser

Scherfolie	einmal im Jahr
Schermesser	einmal alle zwei Jahre

### ► Austausch der Scherfolie

1. Drücken Sie die Tasten am Scherkopf und heben Sie die Scherfolie an.
2. Drücken Sie die Freigabetasten für die Scherfolie und ziehen Sie die Scherfolie nach unten heraus.
3. Richten Sie die Markierung des Folienrahmens (↗) auf die Markierung der äußeren Scherfolie (△) aus und stecken Sie die Teile zusammen.
  - Die Scherfolie des Systems kann nicht verkehrt herum angesetzt werden.
  - Setzen Sie die Scherfolie immer auf den Folienrahmen, wenn Sie sie am Rasierer befestigen.
4. Nachdem Sie die Markierung des Folienrahmens (↗) nach vorne gedreht haben, bringen Sie den Bereich des Scherkopfes am Rasierer so an, dass es klickt.

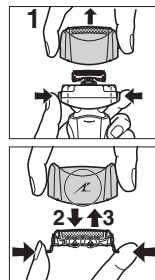

## ► Austausch der Schermesser

1. Drücken Sie die Tasten am Scherkopf und heben Sie die Scherfolie an.
2. Nehmen Sie die Schermesser nacheinander ab.
  - Berühren Sie nicht die Ränder (Metallteile) der Schermesser, damit Sie sich keine Verletzung Ihrer Hände zuziehen.
3. Stecken Sie die Schermesser nacheinander hinein, bis sie einrasten.

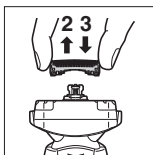
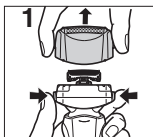

## ► Ersatzteile

Ersatzteile, die bei Ihrem Händler oder im Kundenzentrum erhältlich sind.

Ersatzteile für ES-LT31	Scherfolien und Schermesser	WES9013
	Scherfolie	WES9087
	Schermesser	WES9068

## Entnehmen des integrierten Akkus

Entnehmen Sie vor der Entsorgung des Rasierers den integrierten Akku. Stellen Sie bitte sicher, dass Sie den Akku an einem offiziell dafür vorgesehenen Ort entsorgen, wenn ein solcher vorhanden ist. Nehmen Sie den Akku nicht auseinander und ersetzen Sie ihn nicht, damit Sie den Rasierer weiterhin verwenden können. Dies könnte zu einem Brand oder einem elektrischen Schlag führen.

Bitte setzen Sie sich mit einem autorisierten Service-Center in Verbindung.

- Trennen Sie zum Entnehmen des Akkus das Netzkabel vom Rasierer.
- Führen Sie die Schritte ① bis ④ aus, und heben Sie den Akku an; danach entfernen Sie ihn.

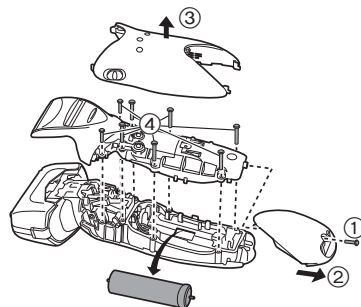

## Umweltschutz und Recycling

Dieser Rasierer enthält einen Lithium-Ionen-Akku.

Stellen Sie bitte sicher, dass Sie den Akku an einem offiziell dafür vorgesehenen Ort entsorgen, wenn ein solcher in Ihrer Region vorhanden ist.

## Spezifikationen

Stromversorgung	Siehe Etikett auf dem Netzadapter. (automatische Spannungskonvertierung)
Motorspannung	3,6 V 
Ladezeit	Ca. 1 Stunde
Durch die Luft übertragener akustischer Schall	Modus Rasieren: 63 dB (A) bei 1 pW) Modus Langhaarschneiden: 63 dB (A) bei 1 pW)

Dieses Gerät ist ausschließlich für die private Verwendung vorgesehen.

## Benutzerinformation zur Sammlung und Entsorgung von veralteten Geräten und benutzten Batterien



Diese Symbole auf den Produkten, Verpackungen und/oder Begleitdokumenten bedeuten, dass benutzte elektrische und elektronische Produkte und Batterien nicht in den allgemeinen Hausmüll gegeben werden sollen.



Bitte bringen Sie diese alten Produkte und Batterien zur Behandlung, Aufarbeitung bzw. zum Recycling gemäß Ihrer Landesgesetzgebung und den Richtlinien 2002/96/EG und 2006/66/EG zu Ihren zuständigen Sammelpunkten.

Indem Sie diese Produkte und Batterien

ordnungsgemäß entsorgen, helfen Sie dabei, wertvolle Ressourcen zu schützen und eventuelle negative Auswirkungen auf die menschliche Gesundheit und die Umwelt zu vermeiden, die anderenfalls durch eine unsachgemäße Abfallbehandlung auftreten können.

Wenn Sie ausführlichere Informationen zur Sammlung und zum Recycling alter Produkte und Batterien wünschen, wenden Sie sich bitte an Ihre örtlichen Verwaltungsbehörden, Ihren Abfallentsorgungsdienstleister oder an die Verkaufseinrichtung, in der Sie die Gegenstände gekauft haben.

Gemäß Landesvorschriften können wegen nicht ordnungsgemäßer Entsorgung dieses Abfalls Strafgeelder verhängt werden.

### Für geschäftliche Nutzer in der Europäischen Union

Wenn Sie elektrische oder elektronische Geräte entsorgen möchten, wenden Sie sich wegen genauerer Informationen bitte an Ihren Händler oder Lieferanten.

### [Informationen zur Entsorgung in Ländern außerhalb der Europäischen Union]

Diese Symbole gelten nur innerhalb der Europäischen Union. Wenn Sie solche Gegenstände entsorgen möchten, erfragen Sie bitte bei den örtlichen Behörden oder Ihrem Händler, welches die ordnungsgemäße Entsorgungsmethode ist.



Merci d'avoir choisi un rasoir Panasonic ES-LT31. Grâce à notre technologie SEC/MOUILLÉ, vous pouvez profiter de votre rasoir Panasonic au sec, sous la douche ou dans votre bain pour un rasage doux et facile. Nous vous conseillons de lire toutes les instructions avant de l'utiliser.

## Important

Ce rasoir est doté d'une batterie rechargeable. Ne pas la jeter dans le feu, ni la chauffer ou la charger, ne l'utiliser pas ou ne la laisser pas dans un environnement à haute température.

### ► Avant utilisation

Ce rasoir est utilisable sur peau sèche ou peau mouillée avec du gel de rasage. Vous pouvez utiliser ce rasoir étanche sous la douche et le nettoyer sous l'eau. Ce symbole signifie que le rasoir peut être utilisé dans le bain ou sous la douche.



Essayez le rasage mouillé au gel pendant un minimum de trois semaines et vous verrez la différence! Il vous faudra un peu de temps pour vous habituer à votre rasoir Panasonic sec/mouillé car votre peau et votre barbe ont besoin d'un mois environ pour s'adapter à une nouvelle méthode de rasage.

### ► Utilisation du rasoir

#### Attention

La grille de protection est très fine et peut être endommagée en cas d'utilisation incorrecte. Vérifiez que la grille n'est pas endommagée avant d'utiliser le rasoir. N'utilisez pas le rasoir si la grille de protection est endommagée car vous pourriez vous couper la peau.

- Cessez de l'utiliser s'il présente une anomalie ou une panne.

- Ne partagez pas votre rasoir avec des membres de votre famille ou d'autres personnes. Cela pourrait entraîner une infection ou une inflammation.
- Cet appareil n'a pas été conçu pour être utilisé par des personnes (enfants y compris) souffrant d'un handicap physique, sensoriel ou mental, ou ne disposant pas de l'expérience et des connaissances nécessaires à une utilisation sûre, à moins qu'elles aient reçu toutes les consignes requises par la personne responsable de leur sécurité quant à l'utilisation de l'appareil. Ne pas laisser un enfant jouer avec l'appareil.

### ► Chargement du rasoir

- N'utilisez jamais l'adaptateur CA dans la salle de bain ou sous la douche.
- N'utilisez pas un cordon d'alimentation ou adaptateur CA autre que les éléments fournis (RE7-59).
- Branchez l'adaptateur CA dans une prise secteur qui n'est pas humide et manipulez-le en ayant les mains sèches.
- Tenez l'adaptateur CA lorsque vous le débranchez de la prise secteur. Si vous tirez le cordon d'alimentation, vous risquez de l'endommager.
- Le cordon d'alimentation ne peut pas être remplacé. S'il est endommagé, l'adaptateur CA doit être mis au rebut.

### ► Nettoyage du rasoir

#### Avertissement

**Déconnectez le cordon d'alimentation du rasoir avant de nettoyer ce dernier à l'eau, afin de ne pas vous électrocuter.**

- Veillez à ce que les deux lames soient insérées. Si une seule lame est insérée, le rasoir peut être endommagé.
- Si vous nettoyez le rasoir à l'eau, veillez à ne pas utiliser d'eau salée ou d'eau chaude. Ne pas laisser tremper le rasoir dans l'eau pendant une trop longue période.
- Nettoyer le boîtier uniquement avec un tissu imbibé d'eau courante ou d'eau courante savonneuse. Ne pas utiliser de solvant, d'essence, d'alcool ou d'autres produits chimiques.

### ► Rangement du rasoir

- Conservez le rasoir dans un endroit sec après usage.
- Ne pas conserver le rasoir dans un endroit exposé au soleil ou à d'autres sources de chaleur.
- Déconnectez le cordon d'alimentation avant de ranger le rasoir.
- Ne pliez pas le cordon d'alimentation et ne l'enroulez pas autour du rasoir.
- Tenir l'huile hors de portée des enfants.

## Identification des pièces

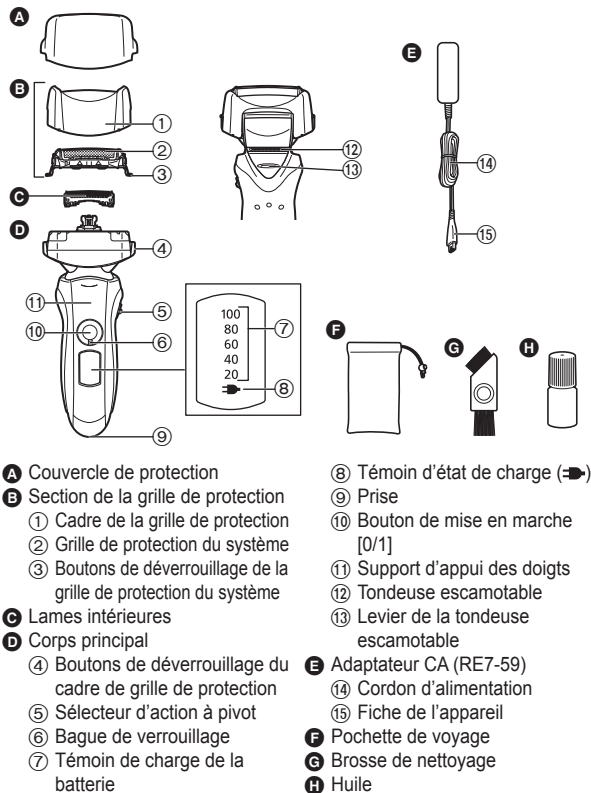

- A** Couverture de protection
- B** Section de la grille de protection
  - ① Cadre de la grille de protection
  - ② Grille de protection du système
  - ③ Boutons de déverrouillage de la grille de protection du système
- C** Lames intérieures
- D** Corps principal
  - ④ Boutons de déverrouillage du cadre de grille de protection
  - ⑤ Sélecteur d'action à pivot
  - ⑥ Bague de verrouillage
  - ⑦ Témoin de charge de la batterie
- E** Adaptateur CA (RE7-59)
  - ⑭ Cordon d'alimentation
  - ⑮ Fiche de l'appareil
- F** Pochette de voyage
- G** Brosse de nettoyage
- H** Huile
- B** Témoin d'état de charge (→)
- 9** Prise
- 10** Bouton de mise en marche [0/1]
- 11** Support d'appui des doigts
- 12** Tondeuse escamotable
- 13** Levier de la tondeuse escamotable

### Utilisation de la bague de verrouillage

Utilisez la bague de verrouillage pour verrouiller ou déverrouiller le bouton de mise en marche.

Faites tourner la bague de verrouillage jusqu'à ce que vous entendiez un déclic.



Faites tourner la bague de verrouillage sur "O" pour déverrouiller le bouton de mise en marche :

Quand vous vous rasez, nettoyez ou lubrifiez le rasoir.



Faites tourner la bague de verrouillage sur "•" pour verrouiller le bouton de mise en marche :

Quand vous transportez le rasoir.

## Chargement

### Chargement du rasoir

- 1 Insérez la prise de l'appareil dans le rasoir.
- 2 Branchez l'adaptateur CA à la prise secteur.

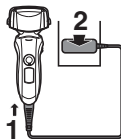

- Eteignez le rasoir avant de le fixer.
- La recharge est terminée après environ 1 heure.

Vous ne pouvez pas utiliser le rasoir lorsqu'il est en cours de chargement.

## Témoins d'état de charge

Pendant le chargement

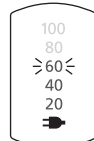

Le témoin d'état de charge (☛) brille.

Le niveau du témoin de charge de la batterie augmentera à mesure que le chargement progresse.

Une fois le chargement terminé

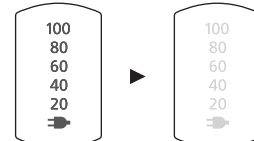

Tous les témoins s'allument, puis s'éteignent au bout de 5 secondes.

- Une fois le chargement terminé, positionnez l'interrupteur sur MARCHÉ. Le rasoir est totalement chargé lorsque tous les témoins s'allument puis s'éteignent au bout de 5 secondes.
- La température ambiante recommandée pour la charge est de 5-35 °C. Les performances de la batterie peuvent se dégrader ou la batterie risque de ne pas se charger en cas de températures extrêmement basses ou élevées. Le témoin d'état de charge (☛) clignotera quand il y a un problème pendant la charge.
- Lorsque vous chargez le rasoir pour la première fois ou s'il n'a pas été utilisé pendant plus de 6 mois, le témoin d'état de charge (☛) risque de ne pas s'allumer. Le témoin pourra éventuellement briller s'il reste connecté.

## Se raser

### Utilisation du rasoir



- 1** Faites tourner la bague de verrouillage pour déverrouiller le bouton de mise en marche et appuyez sur ce dernier.
- 2** Tenez le rasoir comme illustré ci-dessus et rasez-vous.

Page 19

- La température ambiante adéquate pour l'utilisation est de 5-35 °C. Si vous utilisez l'appareil au-delà de la plage proposée, il risque de cesser de fonctionner.

Commencez à vous raser en appuyant légèrement sur votre visage. Tendez votre peau à l'aide de l'autre main et faites des allers-retours en direction de la barbe. Vous pouvez appuyer un peu plus au fur et à mesure que votre peau s'habitue au rasoir. Néanmoins, le fait d'appuyer très fort n'augmente pas l'efficacité du rasage.

#### Attention

- Si vous appuyez sur le bouton de mise en marche pendant plus de 2 secondes, le mode de nettoyage à vibrations soniques s'active.

Page 21

- Vous ne pouvez pas vous raser lorsque ce mode est actif.
- Ne touchez pas le bouton de mise en marche pendant l'utilisation du rasoir. Cela risquerait d'éteindre le rasoir ou d'activer le mode de nettoyage à vibrations soniques. Placez toujours vos doigts sur le support prévu à cet effet pendant l'utilisation du rasoir.

#### Sélecteur d'action à pivot

S'utilise pour choisir entre "SOFT" (doux) ou "LOCK" (verrouillé).

Il est possible d'utiliser le sélecteur à pivot même lorsque le rasoir est éteint.

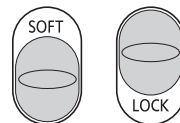

#### Utilisation de la tondeuse escamotable

Faites glisser le levier de la tondeuse escamotable vers le haut. Positionnez la tondeuse escamotable à angle droit sur votre peau et descendez pour tailler vos pattes.



### Témoins d'état de charge lors de l'utilisation

Lors de l'utilisation

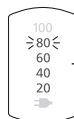

L'état de la charge approximatif est indiqué entre 20 et 100.

- Il s'éteindra approximativement 5 secondes après avoir appuyé sur l'interrupteur.

Lorsque le niveau de la batterie est faible

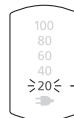

"20" clignote pendant l'utilisation du rasoir.

- Une fois que l'indication "20" s'affiche, il est possible de se raser 2 à 3 fois. (Cela dépend des conditions d'utilisation.)
- Une pleine charge permettra d'effectuer environ 14 rasages de 3 minutes chacun. (Cela dépend des conditions d'utilisation.)

## Entretien

### Nettoyage du rasoir

1. Débranchez le cordon d'alimentation du rasoir.
2. Nettoyez la grille de protection avec de l'eau savonneuse.
3. Faites tourner la bague de verrouillage pour déverrouiller le bouton de mise en marche.
4. Appuyez sur le bouton de mise en marche pendant plus de 2 secondes pour activer le mode de nettoyage à vibrations soniques.
  - Le témoin de charge de la batterie clignote correctement.
  - Il va s'éteindre automatiquement après environ 20 secondes, ou vous pouvez l'éteindre en appuyant sur le bouton de mise en marche.
5. Retirez la grille de protection et appuyez sur le bouton de mise en marche pendant plus de 2 secondes pour activer le mode de nettoyage à vibrations soniques, et la nettoyer en la passant à l'eau courante.
6. Essuyez toute trace d'eau à l'aide d'un chiffon sec.
7. Faites sécher la section de la grille de protection et le rasoir complètement.
8. Positionnez la section de la grille de protection au rasoir.
9. Lubrifiez le rasoir.

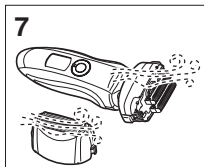
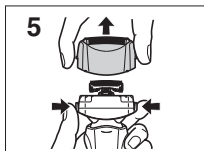
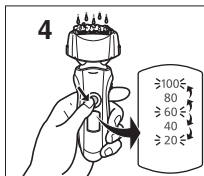

## Lubrification

Pour maintenir le confort de rasage le plus longtemps possible, l'utilisation de l'huile fournie avec le rasoir est recommandée.

1. Eteignez le rasoir.
2. Appliquez une goutte d'huile sur chaque grille de protection.
3. Relevez la tondeuse escamotable et appliquez une goutte d'huile.
4. Allumez le rasoir et faites-le tourner pendant environ cinq secondes.
5. Eteignez le rasoir, et essuyez l'excédent d'huile de la grille de protection avec un chiffon doux.



### Nettoyage avec la brosse

Nettoyez les lames intérieures à l'aide de la brosse courte en brossant dans le sens (A).

Nettoyez la grille de protection du système, le corps du rasoir et la tondeuse escamotable à l'aide de la brosse longue.

- Ne brossez pas avec la brosse courte dans le sens (B) car cela endommagera les lames intérieures et réduira leur efficacité.
- N'utilisez pas la brosse courte pour nettoyer la grille de protection.

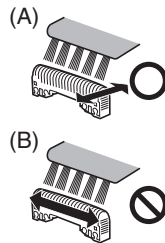

## Remplacement de la grille de protection du système et des lames intérieures

grille de protection du système	une fois par an
lames intérieures	une fois tous les deux ans

### ► Remplacement de la grille de protection du système

- Appuyez sur le bouton de relâche de la grille de protection et soulevez la grille.
- Appuyez sur les boutons de déverrouillage de la grille de protection du système et abaissez la grille de protection du système.
- Alignez la marque du cadre de la grille de protection (↙) avec la marque de la grille de protection du système (△) et attachez-les ensemble solidement.
  - La grille de protection du système ne peut pas être montée à l'envers.
  - Remplacez la grille de protection dans son cadre de support avant de la fixer au rasoir.
- Après avoir tourné vers l'avant la marque du cadre de la grille de protection (↙), attachez solidement la section de la grille de protection au rasoir jusqu'à ce qu'elle clique.

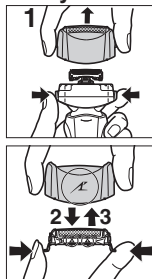

### ► Remplacement des lames intérieures

- Appuyez sur le bouton de relâche de la grille de protection et soulevez la grille.
- Retirez les lames intérieures, une par une.
  - Ne touchez pas le fil (partie métallique) des lames intérieures pour ne pas vous blesser les mains.
- Insérez les lames intérieures, une par une, jusqu'à entendre le bruit d'enclenchement.

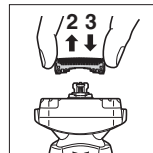
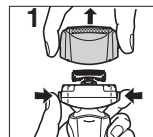

### ► Pièces de remplacement

Les pièces de rechange sont disponibles chez votre marchand ou dans votre centre de services après-vente.

Pièces de remplacement pour ES-LT31	Grille de protection du système et lames intérieures	WES9013
	Grille de protection du système	WES9087
	Lames intérieures	WES9068

## Retrait de la batterie rechargeable intégrée

Retirez la batterie rechargeable intégrée avant de mettre le rasoir au rebut. Veuillez vous assurer de vous débarrasser de la batterie dans un endroit prévu à cet effet. Ne démontez pas ou ne remplacez pas la batterie afin de pouvoir utiliser le rasoir à nouveau. Cela pourrait créer un risque d'incendie ou d'électrocution.

Veuillez contacter un centre de service agréé.

- Débranchez le cordon d'alimentation du rasoir avant de retirer la batterie.

- Effectuez les étapes de ① à ④, surélevez la batterie, et retirez-la.

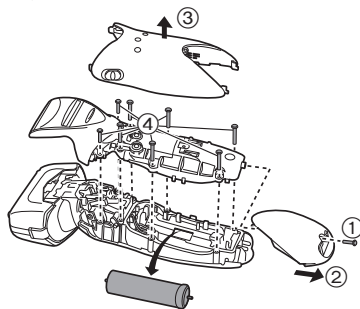

#### Protection de l'environnement et recyclage des matériaux

Ce rasoir contient une batterie au lithium-ion.

Veillez vous assurer que la batterie est mise au rebut dans un endroit prévu à cet effet, comme un déchèterie.

## Spécifications

Source d'alimentation	Voir la plaque signalétique sur l'adaptateur CA. (Conversion de tension automatique)
Tension du moteur	3,6 V---
Temps de chargement	Approx. 1 heure
Bruit émis	en mode "rasoir" : 63 (dB (A) référence 1 pW) en mode "tondeuse" : 63 (dB (A) référence 1 pW)

Ce produit est destiné à une utilisation domestique uniquement.

## Avis aux utilisateurs concernant la collecte et l'élimination des piles et des appareils électriques et électroniques usagés



Apposé sur le produit lui-même, sur son emballage, ou figurant dans la documentation qui l'accompagne, ce pictogramme indique que les piles et appareils électriques et électroniques usagés doivent être séparés des ordures ménagères.



Afin de permettre le traitement, la valorisation et le recyclage adéquats des piles et des appareils usagés, veuillez les porter à l'un des points de collecte prévus, conformément à la législation nationale en vigueur ainsi qu'aux directives 2002/96/CE et 2006/66/CE.



En éliminant piles et appareils usagés conformément à la réglementation en vigueur, vous contribuez à prévenir le gaspillage de ressources précieuses ainsi qu'à protéger la santé humaine et l'environnement contre les effets potentiellement nocifs d'une manipulation inappropriée des déchets.

Pour de plus amples renseignements sur la collecte et le recyclage des piles et appareils usagés, veuillez vous renseigner auprès de votre mairie, du service municipal d'enlèvement des déchets ou du point de vente où vous avez acheté les articles concernés.

Le non-respect de la réglementation relative à l'élimination des déchets est passible d'une peine d'amende.

### Pour les utilisateurs professionnels au sein de l'Union européenne

Si vous souhaitez vous défaire de pièces d'équipement électrique ou électronique, veuillez vous renseigner directement auprès de votre détaillant ou de votre fournisseur.

### [Information relative à l'élimination des déchets dans les pays extérieurs à l'Union européenne]

Ce pictogramme n'est valide qu'à l'intérieur de l'Union européenne. Pour connaître la procédure applicable dans les pays hors Union Européenne, veuillez vous renseigner auprès des autorités locales compétentes ou de votre distributeur.

Grazie per aver scelto un rasoio Panasonic ES-LT31. Con la nostra tecnologia WET/DRY, è possibile utilizzare il rasoio Panasonic a secco oppure sotto la doccia o nella vasca da bagno per una rasatura facile e delicata. Leggere tutte le istruzioni prima dell'uso.

## Importante

Questo rasoio dispone di una batteria ricaricabile incorporata. Non gettare nel fuoco, non posizionare oggetti caldi o pesanti sull'apparecchio, non utilizzare né lasciare in ambienti con temperature elevate.

### ► Prima dell'uso

Il rasoio WET/DRY può essere utilizzato per la rasatura con schiuma da barba o per la rasatura a secco. È possibile utilizzare il rasoio impermeabile sotto la doccia e pulirlo con acqua. Il simbolo riportato di seguito indica che il rasoio può essere utilizzato in una vasca da bagno o sotto la doccia.



Per notare la differenza, è necessario utilizzare il metodo di rasatura umida con la schiuma da barba per almeno tre settimane. È necessario un po' di tempo per abituarsi al rasoio Panasonic Wet/Dry perché la pelle e la barba richiedono circa un mese per adattarsi al nuovo metodo di rasatura.

### ► Utilizzo del rasoio

#### Attenzione

La lamina esterna è molto sottile e può danneggiarsi se non viene utilizzata correttamente. Prima di utilizzare il rasoio, verificare che la lamina non sia danneggiata. Non utilizzare il rasoio se la lamina è danneggiata poiché vi è il rischio di tagliarsi.

- Interrompere l'utilizzo in caso di anomalie o guasti.

- Non condividere il rasoio con familiari o altre persone. Ciò potrebbe causare infezioni o infiammazioni.
- Questo apparecchio non è stato ideato per essere utilizzato da persone (compresi bambini) con capacità fisiche, sensoriali o mentali ridotte o prive dell'esperienza o delle conoscenze necessarie, se non sotto lo stretto controllo o previa istruzione sull'uso dell'apparecchio da parte di una persona responsabile della loro sicurezza. I bambini devono essere sempre sotto lo stretto controllo di un adulto, per evitare che facciano un utilizzo errato dell'apparecchio.

### ► Ricarica del rasoio

- Non utilizzare mai l'adattatore CA in bagno o nella cabina doccia.
- Non utilizzare cavi di alimentazione o adattatori CA diversi dall'adattatore CA (RE7-59).
- Collegare l'adattatore CA ad una presa a parete nella quale non sia presente umidità e maneggiarlo con le mani asciutte.
- Afferrare l'adattatore CA quando lo si scollega dalla presa a parete. Se tirato, il cavo di alimentazione può danneggiarsi.
- Il cavo di alimentazione non può essere sostituito. Se il cavo è danneggiato, l'adattatore CA dovrà essere rottamato.

### ► Pulizia del rasoio

#### Avviso

**Scollegare il cavo di alimentazione dal rasoio prima di procedere con la pulizia in acqua per evitare scosse elettriche.**

- Lasciare inserite le lame interne. Se rimane inserita solo una delle lame interne, il rasoio può danneggiarsi.
- Se si pulisce il rasoio con acqua, non utilizzare acqua salata o calda. Non immergere il rasoio nell'acqua per un lungo periodo di tempo.
- Pulire l'alloggiamento esclusivamente con un panno morbido leggermente inumidito con acqua corrente o acqua corrente saponata. Non utilizzare diluente, benzina, alcol o altre sostanze chimiche.

### ► Conservazione del rasoio

- Dopo l'utilizzo, riporre il rasoio in un luogo con basso livello di umidità.



- Non riporre il rasoio in un luogo in cui possa essere esposto alla luce solare diretta o ad altre fonti di calore.
- Scollegare il cavo di alimentazione prima di riporre il rasoio.
- Non piegare il cavo di alimentazione né avvolgerlo intorno al rasoio.
- Tenere l'olio lontano dalla portata dei bambini.

## Identificazione Parti

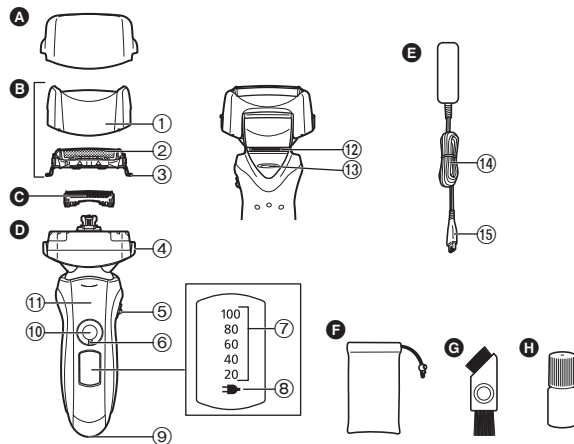

- A** Coperchio protettivo
- B** Sezione lamina esterna
  - ① Struttura lamina
  - ② Lamina esterna del sistema
  - ③ Tasti di rilascio lamina esterna del sistema
- C** Lame interne
- D** Corpo principale
  - ④ Tasti di rilascio struttura lamina
  - ⑤ Selettore del movimento multidirezionale
  - ⑥ Anello di blocco
  - ⑦ Spia capacità batteria
- E** Adattatore CA (RE7-59)
- F** Custodia da viaggio
- G** Spazzola per pulizia
- H** Olio
- ⑧ Spia stato carica (➔)
- ⑨ Presa
- ⑩ Interruttore di accensione [0/1]
- ⑪ Appoggio per dita
- ⑫ Tagliabasette
- ⑬ Impugnatura tagliabasette
- ⑭ Cavo di alimentazione
- ⑮ Spina

**Uso dell'anello di blocco**

Usare l'anello di blocco per bloccare o sbloccare l'interruttore di accensione.

Ruotare l'anello di blocco finché questo non scatti.



**Ruotare l'anello di blocco verso "O" per sbloccare l'interruttore di accensione:**  
Per la rasatura e per la pulizia e lubrificazione del rasoio



**Ruotare l'anello di blocco verso "●" per bloccare l'interruttore di accensione:**  
Per il trasporto del rasoio

**Ricarica****Ricarica del rasoio**

- 1** Inserire la spina nel rasoio.
- 2** Collegare l'adattatore CA alla presa a parete.

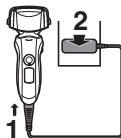

- Spegnerne il rasoio prima del collegamento.
- La carica sarà completa dopo circa 1 ora.

Non è possibile utilizzare il rasoio durante la ricarica.

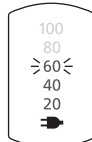
**Letture delle spie nella fase di carica****Durante la carica**

La spia stato carica (→) si illumina.

Il numero della spia capacità batteria aumenterà con il procedere della carica.

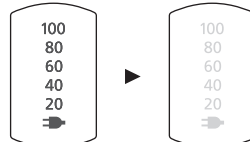
**Al termine della carica**

Tutte le spie rimarranno accese per 5 secondi, quindi si spegneranno.

- Una volta completata la carica, se si posiziona l'interruttore di accensione su ON con il rasoio collegato alla presa, tutte le spie rimarranno accese per 5 secondi, quindi si spegneranno. Ciò indica che il rasoio è completamente carico.
- La temperatura ambiente consigliata per la carica è compresa tra 5 - 35 °C. La batteria potrebbe offrire prestazioni ridotte o non ricaricarsi a temperature eccessivamente basse o elevate. La spia stato carica (→) lampeggerà nel caso in cui vi sia un problema di carica.
- Se si carica il rasoio per la prima volta o se non è stato utilizzato per più di 6 mesi, la spia stato carica (→) potrebbe non illuminarsi. Si accenderà comunque successivamente se il rasoio viene mantenuto in carica.

# Rasatura

## Utilizzo del rasoio



- 1** Ruotare l'anello di blocco per sbloccare l'interruttore di accensione e premere quest'ultimo.

**Pagina 26**

- La temperatura ambiente adatta per l'utilizzo è compresa tra 5 - 35 °C. L'apparecchio potrebbe smettere di funzionare se utilizzato a temperature diverse da quelle consigliate.

Iniziare a rasarsi applicando una leggera pressione sul viso. Tendere la pelle con la mano libera e spostare il rasoio in avanti e indietro in base alla direzione della barba. È possibile aumentare leggermente la pressione applicata man mano che la pelle si abitua al rasoio. Applicando una pressione eccessiva il risultato della rasatura non migliora.

### Attenzione

- Tenendo premuto l'interruttore di accensione per più di 2 secondi, si attiverà la modalità pulizia a vibrazione sonora. **Pagina 28**  
Non è possibile eseguire la rasatura quando tale modalità è attivata.
- Non toccare con le dita l'interruttore di accensione durante la rasatura. Ciò potrebbe provocare lo spegnimento del rasoio o l'attivazione della modalità pulizia a vibrazione sonora. Posizionare le dita sull'appoggio per dita durante l'uso del rasoio.

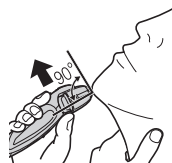

- 2** Tenere il rasoio come mostrato sopra ed eseguire la rasatura.

### Selettore del movimento multidirezionale

Utilizzare per selezionare "SOFT" (dolce) o "LOCK" (blocco).

È possibile modificare il movimento multidirezionale quando il rasoio è acceso o spento.

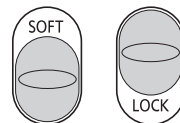

### Utilizzo del tagliabasette

Far scorrere l'impugnatura dei tagliabasette verso l'alto. Posizionare il rasoio in modo da formare un angolo retto rispetto alla pelle e spostarlo verso il basso per tagliare le basette.



## Lettura delle spie durante l'utilizzo del rasoio

Durante l'utilizzo

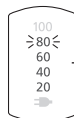

Il livello approssimativo di carica della batteria viene visualizzato in percentuale: 20 - 100

- Si spegnerà circa 5 secondi dopo aver azionato l'interruttore.

Quando la batteria è quasi scarica

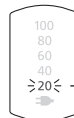

La percentuale "20" lampeggia quando il rasoio è in funzione.

- Dopo la visualizzazione di "20" è possibile radersi 2 o 3 volte. (Ciò varia in base all'uso.)
- Una ricarica completa garantisce circa 14 rasature di 3 minuti ciascuna. (Ciò varia in base all'uso.)

## Pulizia

### Pulizia del rasoio

1. Scollegare il cavo di alimentazione dal rasoio.
2. Applicare del sapone e dell'acqua sulla lamina esterna.
3. Ruotare l'anello di blocco per sbloccare l'interruttore di accensione.
4. Premere l'interruttore di accensione per più di 2 secondi per attivare la modalità pulizia a vibrazione sonora.
  - Le spie capacità batteria lampeggeranno in sequenza.
  - Si spegneranno automaticamente dopo circa 20 secondi; è inoltre possibile spegnerle premendo l'interruttore di accensione.
5. Rimuovere la sezione lamina esterna e premere l'interruttore di accensione per almeno 2 secondi per attivare la modalità pulizia a vibrazione sonora, quindi lavare con acqua corrente.
6. Rimuovere eventuali gocce d'acqua con un panno asciutto.
7. Asciugare bene la sezione lamina esterna e il rasoio.
8. Montare la sezione lamina esterna sul rasoio.
9. Lubrificazione del rasoio.

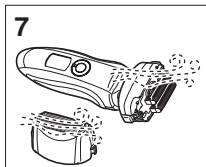
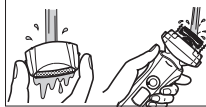
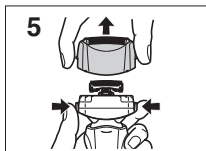
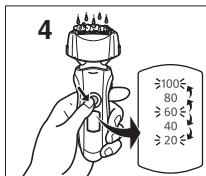

## Lubrificazione

Per garantire un comfort di rasatura prolungato, si consiglia di utilizzare l'olio in dotazione con il rasoio.

1. Spegnerne il rasoio.
2. Applicare una goccia d'olio su ciascuna delle lamine esterne.
3. Sollevare il tagliabasette ed applicare una goccia d'olio.
4. Accendere il rasoio e lasciarlo acceso per circa 5 secondi.
5. Spegnerne il rasoio, quindi rimuovere eventuali residui d'olio dalle lamine esterne con un panno morbido.



### Pulizia con la spazzola

Pulire le lame interne muovendo la spazzola corta nella direzione (A).

Pulire la lamina esterna del sistema, la struttura del rasoio e il tagliabasette mediante la spazzola lunga.

- Non utilizzare la spazzola corta nella direzione (B) poiché può danneggiare le lame interne ed influire sulla capacità di taglio.
- Non utilizzare la spazzola corta per pulire le lamine esterne.

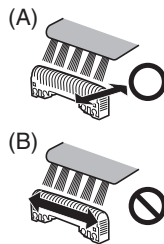

## Sostituzione della lamina esterna del sistema e delle lame interne

lamina esterna del sistema	una volta all'anno
lame interne	una volta ogni due anni

### ► Sostituzione della lamina esterna del sistema

1. Premere i tasti di rilascio della struttura della lamina e sollevare la lamina esterna.
2. Premere i tasti di rilascio lamina esterna del sistema, quindi spingere la lamina esterna del sistema verso il basso.
3. Allineare il simbolo della struttura lamina (A) e quello della struttura lamina esterna del sistema (Δ) e fissarli saldamente.
  - Non è possibile fissare la lamina esterna del sistema al contrario.
  - Inserire la lamina esterna del sistema nella struttura lamina ogni qualvolta la si collega al rasoio.
4. Dopo aver girato il simbolo della struttura lamina (A) verso la parte anteriore, fissare saldamente la sezione lamina esterna al rasoio fino a quando si avvertirà uno scatto.

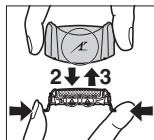
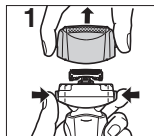

### ► Sostituzione delle lame interne

1. Premere i tasti di rilascio della struttura della lamina e sollevare la lamina esterna.
2. Rimuovere le lame interne una alla volta.
  - Non toccare i bordi (parti metalliche) delle lame interne per evitare infortuni alle mani.
3. Inserire le lame interne una alla volta, fino a sentire il click.

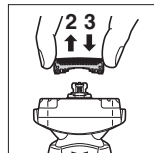
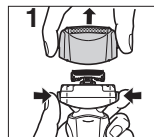

### ► Parti di ricambio

Le parti di ricambio sono disponibili presso il vostro rivenditore o Centro di Manutenzione.

Parti di ricambio per ES-LT31	Lamina esterna del sistema e lame interne	WES9013
	Lamina esterna del sistema	WES9087
	Lame interne	WES9068

### Rimozione della batteria ricaricabile incorporata

Rimuovere la batteria ricaricabile incorporata prima di smaltire il rasoio. Assicurarsi che la batteria venga smaltita presso un centro autorizzato, se presente nel proprio Paese di residenza. Non smontare o sostituire la batteria in modo da poter utilizzare nuovamente il rasoio, poiché potrebbero verificarsi incendi o scosse elettriche.

Contattare un centro di assistenza autorizzato.

- Scollegare il cavo di alimentazione dal rasoio prima di rimuovere la batteria.

- Eseguire i passi da ① a ④ e sollevare la batteria, quindi rimuoverla.

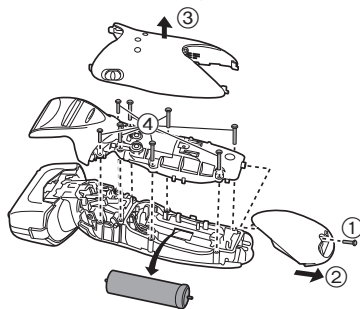

#### Per la salvaguardia dell'ambiente e il riciclo dei materiali

Questo rasoio contiene una batteria agli ioni di litio.

Assicurarsi che la batteria venga smaltita presso un centro autorizzato, se presente nel proprio Paese di residenza.

## Specifiche

Alimentazione	Fare riferimento all'etichetta sull'adattatore CA. (Conversione tensione automatica)
Tensione motore	3,6 V---
Tempo di carica	Circa 1 ora
Rumore acustico nell'aria	in modalità rasatura: 63 (dB (A) re 1 pW) in modalità tagliasette: 63 (dB (A) re 1 pW)

Il prodotto è progettato solo per uso domestico.

### Informazioni per gli utenti sulla raccolta e l'eliminazione di vecchie apparecchiature e batterie usate



Questi simboli sui prodotti, sull'imballaggio, e/o sulle documentazioni o manuali accompagnanti i prodotti indicano che i prodotti elettrici, elettronici e le batterie usate non devono essere buttati nei rifiuti domestici generici.



Per un trattamento adeguato, recupero e riciclaggio di vecchi prodotti e batterie usate, vi preghiamo di portarli negli appositi punti di raccolta, secondo la legislazione vigente nel vostro Paese e le Direttive 2002/96/EC e 2006/66/EC.

Smaltendo correttamente questi prodotti e le batterie, contribuirete a salvare importanti risorse e ad evitare i potenziali effetti negativi sulla salute umana e sull'ambiente che altrimenti potrebbero verificarsi in seguito ad un trattamento inappropriato dei rifiuti.

Per ulteriori informazioni sulla raccolta e sul riciclaggio di vecchi prodotti e batterie, vi preghiamo di contattare il vostro comune, i vostri operatori per lo smaltimento dei rifiuti o il punto vendita dove avete acquistato gli articoli.

Sono previste e potrebbero essere applicate sanzioni qualora questi rifiuti non siano stati smaltiti in modo corretto ed in accordo con la legislazione nazionale.

#### Per utenti commerciali nell'Unione Europea

Se desiderate eliminare apparecchiature elettriche ed elettroniche, vi preghiamo di contattare il vostro commerciante od il fornitore per maggiori informazioni.

#### [Informazioni sullo smaltimento rifiuti in altri Paesi fuori dall'Unione Europea]

Questi simboli sono validi solo all'interno dell'Unione Europea. Se desiderate smaltire questi articoli, vi preghiamo di contattare le autorità locali od il rivenditore ed informarvi sulle modalità per un corretto smaltimento.

Hartelijk dank dat u hebt gekozen voor een Panasonic scheerapparaat ES-LT31. Met onze WET/DRY-technologie kunt u droog, onder de douche, of in bad genieten van het Panasonic scheerapparaat om u zacht en gemakkelijk te scheren. Lees voor gebruik alle aanwijzingen.

## Belangrijk

Dit scheerapparaat heeft een ingebouwde, oplaadbare batterij. Deze batterij niet in het vuur gooien, niet verwarmen, of opladen, gebruiken, of achterlaten in een omgeving met hoge temperatuur.

### ► Voor gebruik

Dit WET/DRY scheerapparaat kan worden gebruikt voor natscheren met scheerschuim, of voor droogscheren. U kunt dit waterdichte scheerapparaat onder de douche gebruiken en schoonmaken met water. Het volgende symbool betekent geschikt voor gebruik in bad of onder de douche.



Scheer uzelf gedurende ten minste drie weken met scheerzeep en merk het verschil. Neem de tijd om te wennen aan uw Panasonic WET/DRY scheerapparaat. Uw huid en baard hebben ongeveer een maand nodig om zich aan te passen aan een nieuwe manier van scheren.

### ► Gebruik van het scheerapparaat

#### Opgelet

Het scheerblad is erg dun en kan worden beschadigd door verkeerd gebruik. Controleer of het scheerblad niet beschadigd is voordat u het scheerapparaat gebruikt. Om verwondingen te voorkomen, mag u het scheerapparaat niet gebruiken als het scheerblad beschadigd is.

- Stop het gebruik bij abnormale werking of storing.

- Deel uw scheerapparaat niet met leden van uw gezin of anderen. Hierdoor kunnen infecties of ontstekingen ontstaan.
- Dit apparaat is niet bestemd voor gebruik door personen (inclusief kinderen) met beperkte fysieke, sensorische of mentale capaciteiten, of een gebrek aan ervaring en kennis, tenzij ze supervisie of aanwijzingen hebben gekregen betreffende het gebruik van het apparaat door een persoon die instaat voor hun veiligheid. Kinderen moeten onder toezicht worden gehouden om er zeker van te zijn dat ze niet met het apparaat spelen.

### ► Het scheerapparaat opladen

- Gebruik de wisselstroomadapter nooit in de badkamer of doucheruimte.
- Gebruik geen ander netsnoer of andere wisselstroomadapter dan de wisselstroomadapter (RE7-59).
- Sluit de wisselstroomadapter aan op een stopcontact op een plaats zonder vocht, en raak de wisselstroomadapter alleen aan met droge handen.
- Houd de wisselstroomadapter vast wanneer u deze loskoppelt van het stopcontact. Het netsnoer kan beschadigen als u daaraan trekt.
- Het netsnoer kan niet worden vervangen. Als het snoer is beschadigd, dient de wisselstroomadapter te worden weggegooid.

### ► Het scheerapparaat schoonmaken

#### Waarschuwing

**Maak het netsnoer los van het scheerapparaat voordat u het in water schoonmaakt om een elektrische schok te voorkomen.**

- Laat beide messenblokken in het apparaat zitten. Als slechts één van de messenblokken is ingestoken, kan het scheerapparaat beschadigd raken.
- Gebruik geen zout water of heet water wanneer u het scheerapparaat met water reinigt. Laat het scheerapparaat niet langdurig in water ondergedompeld.
- Reinig de behuizing alleen met een zachte doek die enigszins bevochtigd is met kraanwater of kraanwater met zeep. Gebruik geen thinner, benzine, alcohol of andere chemicaliën.

### ► Het scheerapparaat opbergen

- Bewaar het scheerapparaat na gebruik op een plaats met lage vochtigheid.
- Bewaar het scheerapparaat niet waar het wordt blootgesteld aan direct zonlicht of andere warmtebronnen.
- Maak het netsnoer los van het scheerapparaat wanneer u het scheerapparaat opbergt.
- Het netsnoer mag niet worden verbogen of om het scheerapparaat worden gewikkeld.
- Houd de olie uit de buurt van kinderen.

## De onderdelen

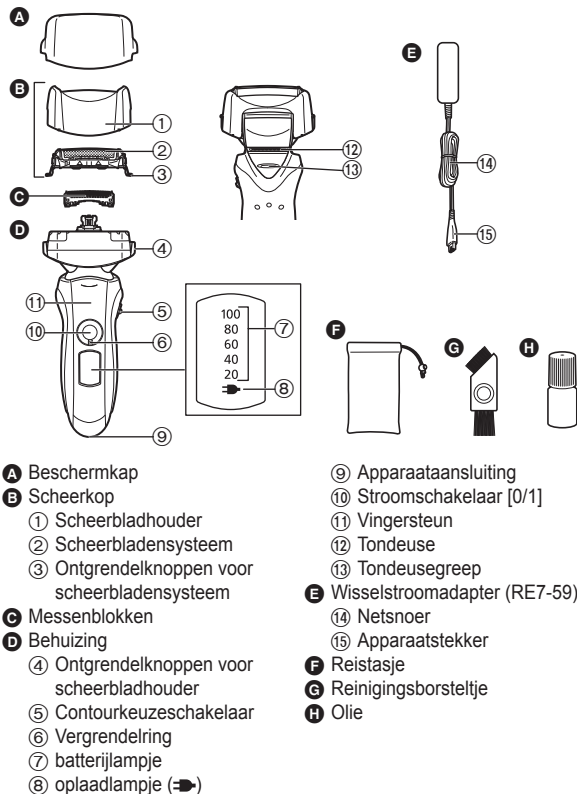



### Gebruik van de vergrendelring

Gebruik de vergrendelring voor het vergrendelen of ontgrendelen van de stroomschakelaar.

Draai aan de vergrendelring totdat het klikt.



**Draai de vergrendelring naar "O" om de stroomschakelaar te ontgrendelen:** voor het scheren, het reinigen van het scheerapparaat en het smeren van het scheerapparaat.



**Draai de vergrendelring naar "●" om de stroomschakelaar te vergrendelen:** wanneer u het scheerapparaat vervoert.

## Opladen

### Het scheerapparaat opladen

- 1 Steek de apparaatstekker in het scheerapparaat.
- 2 Steek de wisselstroomadapter in een stopcontact.

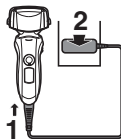

- Zet het scheerapparaat uit voordat u het bevestigt.
- Het opladen duurt ongeveer 1 uur.

U kunt het scheerapparaat niet gebruiken tijdens het opladen.

## De betekenis van de lampjes tijdens het opladen

### Tijdens het opladen

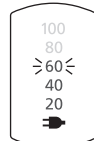

Het oplaadlampje (→) brandt. Het cijfer van het batterijlampje zal verhogen terwijl het opladen vordert.

### Wanneer het opladen is voltooid

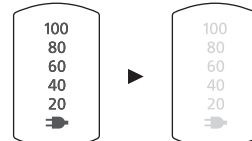

Alle lampjes gaan branden en na 5 seconden weer uit.

- Als na het opladen de stroomschakelaar op ON (aan) wordt gezet terwijl het scheerapparaat is aangesloten, gaan alle lampjes branden en na 5 seconden weer uit. Dit geeft aan dat het scheerapparaat volledig is opgeladen.
- De aanbevolen omgevingstemperatuur voor het opladen is 5-35 °C. De batterij presteert minder goed of laadt niet op bij extreem lage of hoge temperaturen. Het oplaadlampje (→) knippert als er een probleem met het opladen optreedt.
- Wanneer het scheerapparaat voor de eerste keer wordt opgeladen, of wanneer het meer dan zes maanden niet is gebruikt, kan het zijn dat het oplaadlampje (→) niet gaat branden. In aangekoppelde stand gaat dit lampje uiteindelijk branden.

## Scheren

### Gebruik van het scheerapparaat



- 1** Draai de vergrendeling om de stroomschakelaar te ontgrendelen en druk op de stroomschakelaar. **Bladzijde 33**
- 2** Houd het scheerapparaat vast zoals hierboven wordt getoond en begin te scheren.

- De aanbevolen omgevingstemperatuur voor gebruik is 5-35 °C. Als u het apparaat in lagere of hogere temperatuur dan de aanbevolen temperaturen gebruikt, kan het stoppen met werken.

Zet in het begin weinig druk bij het scheren. Trek met uw vrije hand de huid strak en beweeg het scheerapparaat op en neer in de richting van de baardgroei. Naarmate uw huid meer gewend raakt aan dit scheerapparaat, kunt u geleidelijk iets meer druk uitoefenen. Door veel druk te zetten, bereikt u echter geen gladder scheerresultaat.

#### Opgelet

- Als u gedurende meer dan 2 seconden op de stroomschakelaar drukt, wordt de sonische vibratiereinigingsmodus geactiveerd.

#### Bladzijde 35

- U kunt zich niet scheren in deze modus.
- Plaats uw vingers niet op de stroomschakelaar tijdens het scheren. Dit kan ervoor zorgen dat het scheerapparaat wordt uitgeschakeld of overschakelt naar de sonische vibratiereinigingsmodus. Houd tijdens het gebruik van het scheerapparaat de vingers op de vingersteun.

#### Contourkeuzeschakelaar

Kies hiermee tussen "SOFT" (zacht) of "LOCK" (vast).

U kunt de contourwerking altijd veranderen, ongeacht of het scheerapparaat is in- of uitgeschakeld.

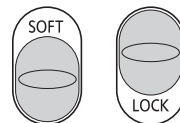

#### Gebruik van de tondeuse

Schuif de tondeusegreep omhoog. Plaats de tondeuse onder een rechte hoek tegen uw huid en beweeg ze omlaag om uw bakkebaarden bij te werken.



### De betekenis van de lampjes tijdens het gebruik

Tijdens het gebruik

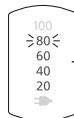

De batterijcapaciteit wordt bij benadering weergegeven als 20 - 100.

- Het zal ongeveer 5 seconden na het omschakelen van de schakelaar uitgaan.

Wanneer het batterijvermogen laag is

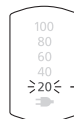

"20" knippert wanneer het scheerapparaat werkt.

- U kunt zich nog 2 à 3 keer scheren nadat "20" is verschenen. (Dit kan variëren en is afhankelijk van het gebruik.)
- Met een volledig opgeladen batterij zijn ongeveer 14 scheerbeurten van 3 minuten mogelijk. (Dit kan variëren en is afhankelijk van het gebruik.)

## Reinigen

### Het scheerapparaat schoonmaken

1. Trek het netsnoer los van het scheerapparaat.
2. Breng wat handzeep en water aan op het scheerblad.
3. Draai de vergrendeling om de stroomschakelaar te ontgrendelen.
4. Druk langer dan 2 seconden op de stroomschakelaar om de sonische vibratiereinigingsmodus te activeren.
  - De batterijlampjes knipperen in volgorde.
  - Na ongeveer 20 seconden zal het automatisch uitgeschakeld worden, of u kunt het uitschakelen door op de stroomschakelaar te drukken.
5. Verwijder de scheerkop en houd de stroomschakelaar langer dan 2 seconden ingedrukt om de sonische vibratiereinigingsmodus te activeren, en reinig deze met stromend water.
6. Veeg waterdruppels weg met een droge doek.
7. Laat de scheerkop en het scheerapparaat volledig drogen.
8. Plaats de scheerkop op het scheerapparaat.
9. Smeer het scheerapparaat.

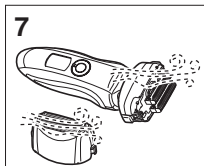
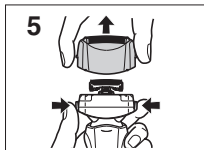
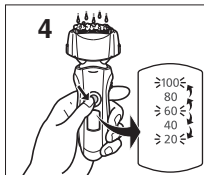

## Smering

Om het scheercomfort zo lang mogelijk te handhaven, is het aanbevolen de bijgeleverde olie te gebruiken.

1. Schakel het scheerapparaat uit.
2. Breng een druppeltje olie aan op elk van de scheerbladen.
3. Schuif de tondeuse omhoog en breng een druppeltje olie aan.
4. Schakel het scheerapparaat in gedurende ongeveer 5 seconden.
5. Schakel het scheerapparaat uit en veeg overtollige olie van de scheerbladen met een zachte doek.



## Reinigen met het borsteltje

Reinig de messenblokken met de korte zijde van het borsteltje door het in richting (A) te bewegen. Maak het scheerbladensysteem, de behuizing van het scheerapparaat en de tondeuse schoon met de lange zijde van het borsteltje.

- Beweeg de korte zijde van het borsteltje niet in richting (B), want zo beschadigt u de messenblokken en worden ze minder scherp.
- Gebruik de korte zijde van het borsteltje niet om de scheerbladen schoon te maken.

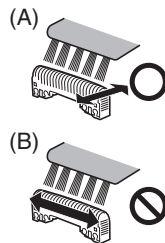

## Het scheerbladensysteem en de messenblokken vervangen

scheerbladensysteem	eenmaal per jaar
messenblokken	eens om de twee jaar

### ► Het scheerbladensysteem vervangen

- Druk op de ontgrendelknoppen en trek het scheerbladensysteem omhoog.
- Druk op de ontgrendelknoppen voor het scheerbladensysteem, en trek het scheerbladensysteem omlaag.
- Richt het scheerbladhouderteken (A) op het scheerbladensysteemteken (Δ) en bevestig ze stevig aan elkaar.
  - De buitenkant van het systeem kan niet achterstevoren worden bevestigd.
  - Plaats het scheerbladensysteem voor bevestiging altijd terug op de scheerbladhouder.
- Bevestig de scheerkop aan het scheerapparaat tot het klikt nadat het scheerbladhouderteken (A) naar de voorkant is gedraaid.

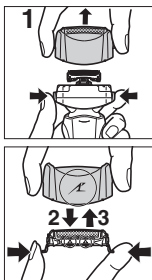

### ► De messenblokken vervangen

- Druk op de ontgrendelknoppen en trek het scheerbladensysteem omhoog.
- Verwijder de messenblokken één voor één.
  - Raak de randen (metalen delen) van de messenblokken niet aan, om verwondingen aan uw hand te voorkomen.
- Plaats de messenblokken één voor één terug totdat ze vastklikken.

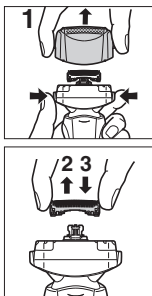

### ► Vervangende onderdelen

Vervangende onderdelen zijn verkrijgbaar bij uw dealer of servicecentrum.

Vervangende onderdelen voor ES-LT31	Scheerkoppen en de messenblokken	WES9013
	Scheerbladensysteem	WES9087
	Messenblokken	WES9068

### De ingebouwde oplaadbare batterij verwijderen

Verwijder de ingebouwde oplaadbare batterij voordat het scheerapparaat wordt weggegooid. Zorg dat de batterij op een speciaal daarvoor bestemd verzamelpunt wordt ingeleverd, als uw land daarover beschikt. Haal de batterij niet uit elkaar, en vervang deze ook niet om het scheerapparaat opnieuw te gebruiken. Dit kan leiden tot brand of een elektrische schok. Neem contact op met een erkend servicecentrum.

- Trek het netsnoer los van het scheerapparaat tijdens het verwijderen van de batterij.
- Voer stappen ① t/m ④ uit, hef de batterij op en verwijder ze.

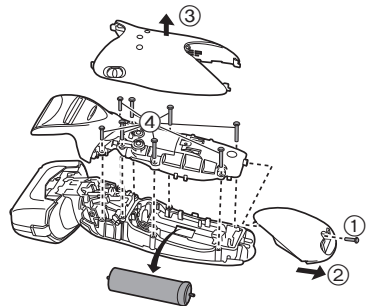

### Bescherming van het milieu en hergebruik van materialen

Dit scheerapparaat bevat een Lithium-ionbatterij.

Zorg ervoor dat de batterij op een speciaal daarvoor bestemd verzamelpunt, indien er één is in uw land, wordt ingeleverd.

## Specificaties

Stroomvoorziening	Zie het naamplaatje op de wisselstroomadapter. (automatische spanningsomzetting)
Motorspanning	3,6 V===
Opladtid	Ongeveer 1 uur
Door de lucht verspreid akoestisch geluid	bij gebruik van scheerapparaat: 63 (dB (A) re 1 pW) bij gebruik van tondeuse: 63 (dB (A) re 1 pW)

Dit product is uitsluitend bedoeld voor huishoudelijk gebruik.

### Informatie voor gebruikers betreffende het verzamelen en verwijderen van oude uitrustingen en lege batterijen



Deze symbolen op de producten, verpakkingen, en/of begeleidende documenten betekenen dat gebruikte elektrische en elektronische producten en batterijen niet met het algemene huishoudelijke afval gemengd mogen worden.



Voor een correcte behandeling, recuperatie en recyclage van oude producten en lege batterijen moeten zij naar de bevoegde verzamelpunten gebracht worden in overeenstemming met uw nationale wetgeving en de Richtlijnen 2002/96/EC en 2006/66/EC.

Door deze producten en batterijen correct te verwijderen draagt u uw steentje bij tot het beschermen van waardevolle middelen en tot de preventie van potentiële negatieve effecten op de gezondheid van de mens en op het milieu die anders door een onvakkundige afvalverwerking zouden kunnen ontstaan.

Voor meer informatie over het verzamelen en recyclen van oude producten en batterijen, gelieve contact op te nemen met uw plaatselijke gemeente, uw afvalverwijderingsdiensten of de winkel waar u de goederen gekocht hebt.

Voor een niet-correcte verwijdering van dit afval kunnen boetes opgelegd worden in overeenstemming met de nationale wetgeving.

#### Voor zakengebruikers in de Europese Unie

Indien u elektrische en elektronische uitrusting wilt verwijderen, neem dan contact op met uw dealer voor meer informatie.

#### [Informatie over de verwijdering in andere landen buiten de Europese Unie]

Deze symbolen zijn enkel geldig in de Europese Unie. Indien u wenst deze producten te verwijderen, neem dan contact op met uw plaatselijke autoriteiten of dealer, en vraag informatie over de correcte wijze om deze producten te verwijderen.

Gracias por comprar una afeitadora Panasonic ES-LT31. Con nuestra tecnología WET/DRY, puede utilizar su afeitadora Panasonic en seco o en la ducha o bañera, para obtener un afeitado suave y sencillo. Por favor, antes de su uso, lea el folleto de instrucciones.

## Importante

Esta afeitadora incorpora una batería recargable. No la arroje al fuego ni la exponga a altas temperaturas. Asimismo, no la cargue, utilice ni coloque en un entorno con temperaturas elevadas.

### ► Antes de utilizarlo

Esta afeitadora WET/DRY puede utilizarse para afeitado en mojado empleando espuma o para afeitado en seco. Puede utilizar esta afeitadora impermeable bajo la ducha y limpiarla con agua. El símbolo siguiente indica que puede utilizarse en una bañera o ducha.



Afeitese con espuma durante tres semanas y observe la diferencia. Su afeitadora Panasonic en Mojado/Seco requiere algo de tiempo para ajustarse debido a que su piel y barba necesitan alrededor de un mes para acostumbrarse a un nuevo método de afeitado.

### ► Utilización de la afeitadora

#### Precaución

La lámina exterior es muy fina y puede dañarse si no se utiliza correctamente. Compruebe que la lámina no está dañada antes de utilizar la afeitadora. No utilice la afeitadora si la lámina está dañada, ya que podría cortarse la piel.

- Si la afeitadora funciona incorrectamente o falla, deje de utilizarla.
- No comparta su afeitadora con sus familiares ni con otras personas. De lo contrario podría sufrir infecciones o inflamación.

- Este aparato no debe ser utilizado por personas (incluyendo niños) con capacidades físicas, sensoriales o mentales reducidas, o con falta de conocimiento y experiencia, a menos que se encuentren bajo supervisión o bajo instrucciones sobre el uso del aparato de una persona responsable de la seguridad. Supervise a los niños pequeños para asegurarse de que no se encuentren próximos al aparato.

### ► Carga de la afeitadora

- Nunca utilice el adaptador de CA en el cuarto de baño.
- No utilice ningún cable de alimentación o adaptador de CA distinto del adaptador de CA (RE7-59).
- Enchufe el adaptador de CA en una toma de corriente doméstica donde no haya humedad y manéjelo con las manos secas.
- Sujete el adaptador de CA al desconectarlo de la toma de corriente. Si tira del cable de alimentación, podría dañarlo.
- El cable de alimentación no puede sustituirse. Si el cable de alimentación presenta daños, debe desecharse el adaptador de CA.

### ► Limpieza de la afeitadora

#### Advertencia

Desconecte el cable de alimentación de la afeitadora antes de limpiarla con agua para evitar descargas eléctricas.

- Mantenga insertadas ambas cuchillas internas. Si solamente está insertada una de las cuchillas internas, la afeitadora podría dañarse.
  - Si limpia la afeitadora con agua, no utilice agua salada ni agua caliente. No moje la afeitadora durante un largo periodo de tiempo.
  - Limpie la carcasa sólo con un paño suave ligeramente humedecido con agua corriente o agua corriente y jabón. No utilice disolvente, bencina, alcohol ni otros productos químicos.
- ### ► Guardado de la afeitadora
- Después del uso, guarde la afeitadora en un lugar poco húmedo.
  - No guarde la afeitadora en un lugar en el que esté expuesta a los rayos del sol u otras fuentes de calor.
  - Desconecte el cable de alimentación al guardar la afeitadora.

- No doble el cable de alimentación ni lo enrolle alrededor de la afeitadora.
- Mantenga el aceite fuera del alcance de los niños.

## Identificación de las partes



### Uso del anillo de bloqueo

Utilice el anillo de bloqueo para bloquear o desbloquear el interruptor de encendido.

Gire el anillo de bloqueo hasta que se escuche un chasquido.



**Gire el anillo de bloqueo a "O" para desbloquear el interruptor de encendido:**

Durante el afeitado, limpieza de la afeitadora, lubricación de la afeitadora.



**Gire el anillo de bloqueo a "●" para bloquear el interruptor de encendido:**

Durante el transporte de la afeitadora.

## Carga

### Carga de la afeitadora

- 1 Inserte el enchufe del dispositivo en la afeitadora.
- 2 Enchufe el adaptador de CA en una toma de corriente doméstica.

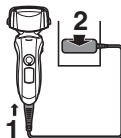

- Apague la afeitadora antes de instalarla.
- La carga está completa tras, aproximadamente, 1 hora.

No puede hacer funcionar la afeitadora mientras se está cargando.

## Lectura de las luces durante la carga

### Durante la carga

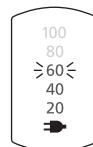

La lámpara de estado de carga (➔) se ilumina.

El número de la lámpara de capacidad de batería aumentará a medida que avance la carga.

### Quando la carga se haya completado

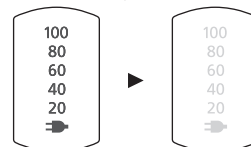

Todas las lámparas se encienden y se apagan transcurridos 5 segundos.

- Una vez que finalice la carga, al poner el interruptor de encendido en la posición ON con la afeitadora enchufada, todas las lámparas se encienden, y se apagan transcurridos 5 segundos. Esto indica que la afeitadora está totalmente cargada.
- La temperatura ambiente recomendada para la carga es de 5-35 °C. El rendimiento de la batería podría verse afectado o la batería podría no cargarse bajo condiciones de temperatura extremadamente baja o alta. La lámpara de estado de carga (➔) parpadeará si existe algún problema con la carga.
- Cuando cargue la afeitadora por primera vez o cuando no la haya utilizado durante más de 6 meses, la lámpara de estado de carga (➔) podría no iluminarse. Si mantiene la afeitadora conectada, finalmente se iluminará.



## Afeitado

### Utilización de la afeitadora

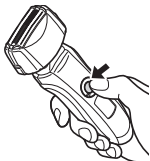

**1** Gire el anillo de bloqueo para desbloquear el interruptor de encendido y pulse el interruptor de encendido. **Página 40**

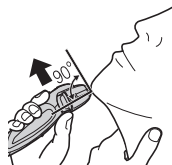

**2** Sujete la afeitadora como se muestra anteriormente y afeitese.

- La temperatura ambiente adecuada para el uso es de 5-35 °C. Si utiliza el aparato a una temperatura fuera del rango recomendado, este puede dejar de funcionar.

Comience a afeitarse aplicando una suave presión sobre la cara. Estire la piel con la mano libre y mueva la afeitadora hacia delante y atrás en la dirección de la barba. Puede incrementar la presión a medida que la piel se acostumbre a la afeitadora. Aplicar una presión excesiva no proporciona un afeitado más apurado.

#### Precaución

- Si pulsa el interruptor de encendido durante más de 2 segundos, se activa el modo de limpieza por vibración sonora. **Página 42**  
No se puede afeitar en este modo.
- No coloque los dedos en el interruptor de encendido mientras está utilizando la afeitadora. Esto podría ocasionar que la afeitadora se apague o entre en el modo de limpieza por vibración sonora. Coloque sus dedos en el descanso para dedos mientras está utilizando la afeitadora.

#### Botón selector de acción

Utilícelo para seleccionar "SOFT" (suave) o "LOCK" (seguro). Puede cambiar la acción del botón si la afeitadora esta encendida o apagada.

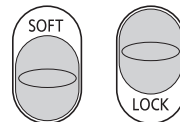

#### Utilización del cortapatillas

Deslice el mango del cortapatillas hacia arriba. Colóquelo en ángulo recto con su piel y muévelo hacia abajo para recortar las patillas.



### Lectura de las luces durante el uso

Durante el uso

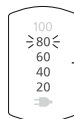

La cantidad aproximada de carga de batería se muestra como 20 - 100.

- Se apagará aproximadamente 5 segundos después de accionar el interruptor.

Cuando la capacidad de la batería es baja

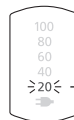

"20" parpadea cuando se utiliza la afeitadora.

- Puede afeitarse 2 ó 3 veces después de que aparezca "20". (Esto puede variar dependiendo de la utilización.)
- Una carga completa proporcionará suficiente alimentación durante 14 afeitadas de 3 minutos cada una. (Esto puede variar dependiendo de la utilización.)

## Limpieza

### Limpieza de la afeitadora

1. Desconecte el cable de alimentación de la afeitadora.
2. Aplique jabón de manos y un poco de agua a la lámina exterior.
3. Gire el anillo de bloqueo para desbloquear el interruptor de encendido.
4. Pulse el interruptor de encendido durante más de 2 segundos para activar el modo de limpieza por vibración sonora.
  - Las lámparas de capacidad de batería parpadean por orden.
  - Después de aproximadamente 20 segundos, se apagará automáticamente, o puede apagarlo pulsando el interruptor de encendido.
5. Retire la sección de la lámina exterior, pulse el interruptor de encendido durante más de 2 segundos para activar el modo de limpieza por vibración sonora y limpie con agua corriente.
6. Limpie las gotas de agua con un paño seco.
7. Seque completamente la sección de la lámina exterior y la afeitadora.
8. Monte la sección de la lámina exterior en la afeitadora.
9. Lubrique la afeitadora.

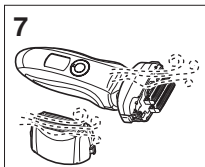
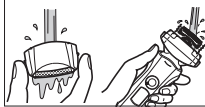
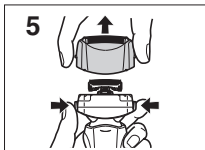
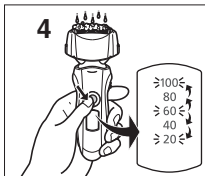

## Lubricación

Para mantener la comodidad en el afeitado por mucho tiempo, se recomienda que se utilice el aceite que se suministra con la afeitadora.

1. Apague la afeitadora.
2. Aplique una gota de aceite en cada una de las láminas exteriores.
3. Levante el cortapatillas y aplique una gota de aceite.
4. Encienda la afeitadora y déjela funcionando por aproximadamente 5 segundos.
5. Apague la afeitadora y limpie el exceso de aceite de las láminas exteriores con un paño suave.



## Limpieza con la escobilla

Limpie las cuchillas internas usando la escobilla corta moviéndola en dirección (A).

Limpie la lámina exterior del sistema, el cuerpo de la afeitadora y la recortadora usando la escobilla larga.

- No mueva la escobilla corta en dirección (B) ya que dañarías las cuchillas internas y afectaría su filo.
- No utilice la escobilla corta para limpiar las láminas exteriores.

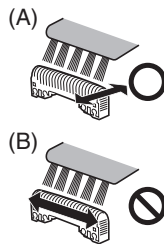

## Sustitución de la lámina exterior del sistema y las cuchillas internas

lámina exterior del sistema	una vez al año
cuchillas internas	una vez cada dos años

### ► Sustitución de la lámina exterior del sistema

1. Pulse los botones de liberación de la estructura de la lámina y levante la sección de la lámina exterior hacia arriba.
2. Pulse los botones de liberación de la lámina exterior del sistema y tire de la lámina exterior del sistema hacia abajo.
3. Alinee la marca del marco de la lámina (  $\curvearrowright$  ) y la marca de la lámina exterior del sistema (  $\Delta$  ) y conéctelos con firmeza.
  - La lámina exterior del sistema no puede ajustarse en forma inversa.
  - Siempre inserte la lámina exterior del sistema al marco de la lámina cuando la monte en la afeitadora.
4. Después de girar la marca del marco de la lámina (  $\curvearrowright$  ) hacia la parte delantera, conecte con firmeza la sección de la lámina exterior a la afeitadora hasta que se oiga un clic.

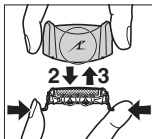
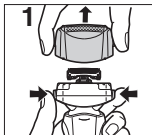

### ► Sustitución de las cuchillas internas

1. Pulse los botones de liberación de la estructura de la lámina y levante la sección de la lámina exterior hacia arriba.
2. Retire las cuchillas internas una a la vez.
  - No toque los bordes (partes de metal) de las cuchillas internas para evitar daños en las manos.
3. Inserte las cuchillas internas una a la vez hasta que estas hagan clic.

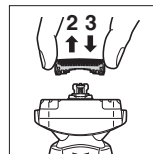
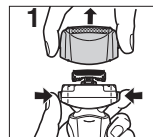

### ► Piezas de repuesto

Las piezas de repuesto están disponibles en su distribuidor o en el Centro de Servicio.

Partes de repuesto para el modelo ES-LT31	Lámina exterior y cuchillas internas del sistema	WES9013
	Lámina exterior del sistema	WES9087
	Cuchillas internas	WES9068

## Retirar la batería recargable interna

Retire la batería recargable interna antes de deshacerse de la afeitadora. Por favor, asegúrese de que la batería se desecha en algún lugar oficialmente designado si es que existe. No desmonte ni sustituya la batería para utilizar de nuevo la afeitadora. Podría causar un incendio o una descarga eléctrica.

Póngase en contacto con un centro de servicio autorizado.

- Desconecte el cable de alimentación de la afeitadora cuando retire la batería.

- Lleve a cabo los pasos ① a ④ y levante la batería, después retírela.

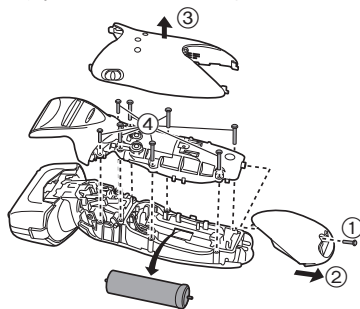

#### Para protección ambiental y reciclaje de materiales

Esta afeitadora contiene una batería de iones de litio. Por favor asegúrese de que la batería sea desechada en algún lugar oficialmente designado, si es que existe alguno en su país.

## Especificaciones

Fuente de alimentación	Anote el número de placa que se encuentra en el adaptador de CA. (Conversión de voltaje automática)
Voltaje del motor	3,6 V=
Tiempo de carga	Aproximadamente 1 hora
Ruido Acústico Aéreo	en el modo de afeitado: 63 dB (A) ref 1 pW en el modo de recortado: 63 dB (A) ref 1 pW)

Este producto está destinado solamente para su uso doméstico.

### Información para Usuarios sobre la Recolección y Eliminación de aparatos viejos y baterías usadas



Estos símbolos en los productos, embalajes y/o documentos adjuntos, significan que los aparatos eléctricos y electrónicos y las baterías no deberían ser mezclados con los desechos domésticos.



Para el tratamiento apropiado, la recuperación y el reciclado de aparatos viejos y baterías usadas, por favor, observe las normas de recolección aplicables, de acuerdo a su legislación nacional y a las Directivas 2002/96/CE y 2006/66/CE.



Al desechar estos aparatos y baterías correctamente, Usted estará ayudando a preservar recursos valiosos y

a prevenir cualquier potencial efecto negativo sobre la salud de la humanidad y el medio ambiente que, de lo contrario, podría surgir de un manejo inapropiado de los residuos.

Para mayor información sobre la recolección y el reciclado de aparatos y baterías viejos, por favor, contacte a su comunidad local, su servicio de eliminación de residuos o al comercio donde adquirió estos aparatos.

Podrán aplicarse penas por la eliminación incorrecta de estos residuos, de acuerdo a la legislación nacional.

#### Para usuarios empresariales en la Unión Europea

Si usted desea descartar aparatos eléctricos y electrónicos, por favor contacte a su distribuidor o proveedor a fin de obtener mayor información.

#### [Información sobre la Eliminación en otros Países fuera de la Unión Europea]

Estos símbolos sólo son válidos dentro de la Unión Europea. Si desea desechar estos objetos, por favor contacte con sus autoridades locales o distribuidor y consulte por el método correcto de eliminación.

Mange tak fordi du valgte en Panasonic barbermaskine ES-LT31. Med vores VÅD/TØR-teknologi kan du nyde at bruge din Panasonic barbermaskine i tør tilstand eller i brusebadet/badet for en nænsom og nem barbering. Læs venligst hele vejledningen før brug.

## Vigtigt

Denne barbermaskine har et indbygget genopladeligt batteri. Må ikke kastes på ild, udsættes for varme, eller oplades, bruges eller efterlades i omgivelser med høje temperaturer.

### ► Inden brug

Denne Våd/Tør-barbermaskine kan bruges til våd barbering med barberskum eller til tør barbering. Du kan benytte denne vandtætte barbermaskine under bruseren og rengøre den med vand. Det følgende symbol betyder, at barbermaskinen er egnet til at bruge i brusebadet/badet.



Forkæl dig selv med våde skumbarberinger mindst tre gange om ugen og mærk forskellen. Det kræver lidt tid at vænne sig til din Panasonic Våd/Tør-barbermaskine, da din hud og dit skæg behøver ca. en måned til at vænne sig til en ny barberingsmetode.

### ► Anvendelse af barbermaskinen

#### Forsigtig

Den ydre kappe er meget tynd og kan blive beskadiget, hvis ikke den anvendes korrekt. Tjek at kappen ikke er beskadiget inden brug af barbermaskinen. Benyt ikke barbermaskinen, hvis kappen er beskadiget, da du kan skære din hud.

- Afbryd brugen hvis der forekommer anomaliteter eller driftssvigt.

- Del ikke din barbermaskine med din familie eller andre personer. Gøres dette, kan det resultere i infektion eller betændelse.
- Dette apparat er ikke beregnet til brug af personer (inklusive børn) med reducerede fysiske, sansemæssige eller mentale evner eller manglende erfaring eller viden, medmindre de er blevet overvåget eller har modtaget instruktion vedrørende brugen af apparatet af en person, som er ansvarlig for deres sikkerhed. Børn bør overvåges, så man sørger for, at de ikke leger med apparatet.

### ► Opladning af barbermaskinen

- Brug aldrig AC-adaptoren i et badeværelse eller bruserum.
- Brug ikke andre elledninger eller AC-adaptorer end AC-adaptoren (RE7-59).
- Sæt AC-adaptoren i en stikkontakt, hvor der ikke er fugtighed og håndtér den med tørre hænder.
- Hold i AC-adaptoren, når du tager den ud af stikkontakten. Hvis du hiver i elledningen, kan du beskadige den.
- Elledningen kan ikke udskiftes. Hvis ledningen er beskadiget, skal AC-adaptoren kasseres.

### ► Rengøring af barbermaskinen

#### Advarsel

Kobl elledningen fra barbermaskinen inden rengøring i vand for at forhindre elektrisk stød.

- Hold de indre blade isatte. Hvis kun ét af de indre blade er isat, kan barbermaskinen blive beskadiget.
- Ved rengøring af barbermaskinen med vand må der ikke bruges saltvand eller varmt vand. Læg ikke barbermaskinen i blød i vand i længere tid.
- Rengør kun kabinettet med en blød klud, som er let fugtet med vand fra vandhanen eller vand fra vandhanen tilsat sæbe. Brug ikke fortynder, rensbenzin, alkohol eller andre kemikalier.

### ► Opbevaring af barbermaskinen

- Opbevar barbermaskinen på et sted med lav luftfugtighed efter brug.
- Opbevar ikke barbermaskinen på steder, hvor den udsættes for direkte sollys eller andre varmekilder.

- Frakobl elledningen ved opbevaring af barbermaskinen.
- Bøj ikke elledningen og sno den ikke omkring barbermaskinen.
- Lad ikke børn komme i nærheden af olien.

## Identifikation af dele

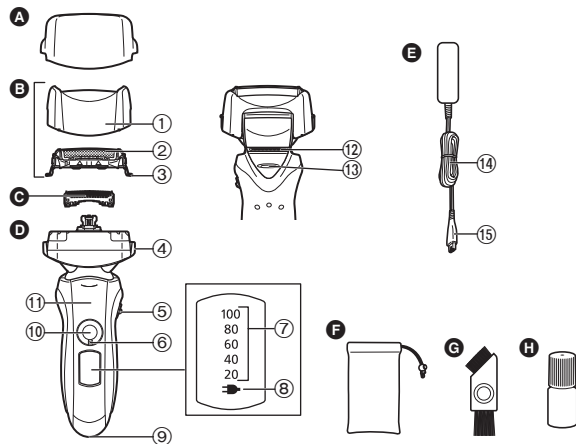

- |  |                                 |
|--|---------------------------------|
| <b>A</b> Beskyttelsesdæksel                          | <b>9</b> Udstyrsstikkontakt     |
| <b>B</b> Ydre kappe-sektion                          | <b>10</b> Afbryderkontakt [0/1] |
| <b>1</b> Kapperamme                                  | <b>11</b> Fingerstøtte          |
| <b>2</b> Systemets ydre kappe                        | <b>12</b> Trimmer               |
| <b>3</b> Frigørelsesknapper for systemets ydre kappe | <b>13</b> Trimmerhåndtag        |
| <b>C</b> Indre blade                                 | <b>E</b> AC-adaptor (RE7-59)    |
| <b>D</b> Hoveddel                                    | <b>14</b> Elledning             |
| <b>4</b> Frigørelsesknapper for kapperamme           | <b>15</b> Barbermaskinestik     |
| <b>5</b> Drejefunktionsvælger                        | <b>F</b> Rejsepose              |
| <b>6</b> Låsering                                    | <b>G</b> Rengøringsbørste       |
| <b>7</b> Batterikapacitetslampe                      | <b>H</b> Olie                   |
| <b>8</b> Opladestatuslampe (→)                       |                                 |

### Anvendelse af låseringen

Anvend låseringen til at låse eller oplåse afbryderkontakten.

Drej låseringen rundt indtil den klikker.



**Drej låseringen til "O" for at oplåse afbryderkontakten:**  
For barbering, ved vask og smøring af barbermaskinen.



**Drej låseringen til "•" for at låse afbryderkontakten:**  
Til når du medbringer barbermaskinen.

## Opladning

### Opladning af barbermaskinen

- 1 Sæt barbermaskinestikket i barbermaskinen.**
- 2 Sæt AC-adaptorstikket i en stikkontakt.**

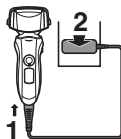

- Sluk for barbermaskinen, inden den sættes i.
- Opladningen er komplet efter ca. 1 time.

Du kan ikke anvende barbermaskinen under opladning.

## Aflæsning af lamper under opladning

### Under opladning

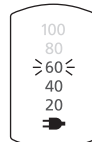

Opladestatuslampen (➡) lyser.  
Tallet på batterikapacitetslampen vil stige, efterhånden som opladningen avancerer.

### Efter gennemført opladning

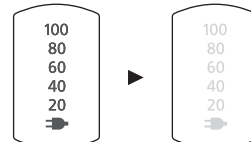

Alle lamperne oplyses og slukkes dernæst efter 5 sekunder.

- Efter opladningen er fuldført, vil indstilling af afbryderkontakten på ON med barbermaskinen sat i stikkontakten få alle lamperne til at lyse op og derefter slukke efter 5 sekunder. Dette viser, at barbermaskinen er fuldt opladet.
- Den anbefalede omgivelsestemperatur til opladning er 5-35 °C. Batteriet kan forringe ydeevnen og oplades muligvis ikke under ekstremt lave eller høje temperaturer. Opladestatuslampen (➡) blinker, når der er et problem med opladningen.
- Når barbermaskinen oplades første gang, eller når den ikke har været brugt i over 6 måneder, lyser opladestatuslampen (➡) muligvis ikke. Den vil lyse på et tidspunkt, hvis tilsluttet.

# Barbering

## Anvendelse af barbermaskinen



**1** Drej låseringen for at oplåse afbryderkontakten og tryk på afbryderkontakten.

Side 47

- Den passende omgivelsestemperatur til brug er 5-35 °C. Hvis du bruger apparatet ved temperaturer uden for det anbefalede interval, kan det holde op med at virke.

Start barberingen ved at lægge et blidt tryk mod ansigtet. Stræk din hud ud med den frie hånd og bevæg barbermaskinen frem og tilbage i skæggets retning. Du kan øge trykket, efterhånden som din hud vænner sig til denne barbermaskine. Barberingen bliver ikke tættere ved at lægge ekstra tryk på.

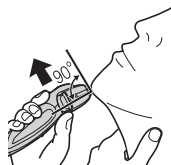

**2** Hold barbermaskinen som illustreret ovenfor og begynd barberingen.

### Forsigtig

- Hvis du trykker på afbryderkontakten i mere end 2 sekunder, aktiveres den soniske vibrationsrengøringsfunktion. **Side 49**  
Du kan ikke barbære dig med den denne funktion.
- Placer ikke dine fingre på afbryderkontakten under brug af barbermaskinen. Dette kan få barbermaskinen til at slukke eller starte den soniske vibrationsrengøringsfunktion. Placer fingrene på fingerstøtten under brug af barbermaskinen.

### Drejefunktionsvælger

Bruges til at vælge "SOFT" (blød) eller "LOCK" (lås).

Du kan ændre drejefunktionen, når barbermaskinen er tændt eller slukket.

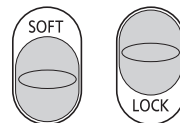

### Brug af trimmeren

Skub trimmerhåndtaget op. Placer den i en ret vinkel mod huden og bevæg den nedad for at trimme dine bakkenbarter.



## Aflæsning af lamper under brug

Under brug

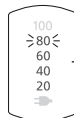

Estimeret mængde batteriopladning vises som 20 – 100.

- Det vil slukke cirka 5 sekunder efter, der er trykket på knappen.

Når batterikapaciteten er lav

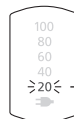

"20" blinker, når barbermaskinen er i brug.

- Du kan barbære dig 2 til 3 gange, efter "20" vises. (Dette vil variere afhængig af brug.)
- En fuld opladning vil levere nok strøm til ca. 14 barberinger på 3 minutter hver. (Dette vil variere afhængig af brug.)



## Rengør

### Rengøring af barbermaskinen

1. Kobl elledningen fra barbermaskinen.
2. Kom håndsæbe og vand på den ydre kappe.
3. Drej på låseringen for at oplåse afbryderkontakten.
4. Hvis du holder afbryderkontakten nedtrykket i over 2 sekunder aktiveres den soniske vibrationsrengøringsfunktion.
  - Batterikapacitetslampen blinker i rækkefølge.
  - Efter cirka 20 sekunder, vil den slukkes automatisk, eller du kan slukke den ved at trykke på afbryderkontakten.
5. Fjern den ydre kappe-sektion og tryk på afbryderkontakten i mere end 2 sekunder for at aktivere den soniske vibrationsrengøringsfunktion og rengør den med rindende vand.
6. Tør eventuelle vanddråber af med en tør klud.
7. Tør den ydre kappe-sektion og barbermaskinen til de er helt tørre.
8. Monter den ydre kappe-sektion på barbermaskinen.
9. Smør barbermaskinen.

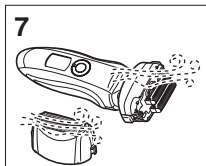
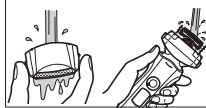
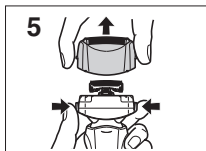
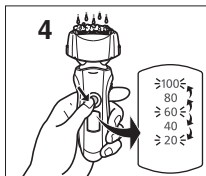

## Smøring

For at sikre at barbermaskinen er behagelig at bruge i lang tid anbefales det, at den medfølgende olie anvendes.

1. Sluk for barbermaskinen.
2. Kom en dråbe olie på hver af de ydre kapper.
3. Hæv trimmeren, og kom en dråbe olie på.
4. Tænd for barbermaskinen, og lad den køre i ca. fem sekunder.
5. Sluk for barbermaskinen, og tør evt. overskydende olie på de ydre kapper af med en blød klud.



### Rengøring med børsten

Rengør de indre blade med den korte børste ved at bevæge den i retning (A).

Rengør den ydre kappe, barbermaskinens krop og trimmeren med den lange børste.

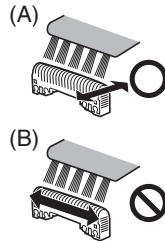

- Bevæg ikke den korte børste i retning (B), da dette vil skade de indre blade og påvirke deres skarphed.
- Brug ikke den korte børste til at rengøre den ydre kappe.



## Udskiftning af dens ydre kappe og de indre blade

systemets ydre kappe	en gang om året
indre blade	en gang hvert andet år

### ► Udskiftning af systemets ydre folie

1. Tryk på knapperne og løft den ydre kappe-sektion opad.
2. Tryk på frigørelsesknapperne til systemets ydre kappe og træk systemets ydre kappe nedad.
3. Stil kapperamme-mærket (  ) og systemets ydre kappe-mærket (  ) ud for hinanden og sæt dem forsvarligt sammen.
  - Systemets ydre kappe kan ikke sættes omvendt på.
  - Sæt altid systemets ydre kappe i kapperammen ved påsættelse på barbermaskinen.
4. Efter kapperamme-mærket (  ) er drejet, så det peger fremad, sættes den ydre kappe-sektion på barbermaskinen, indtil den klikker.

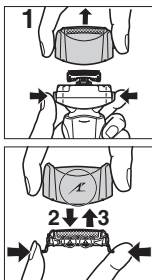

### ► Udskiftning af de indre blade

1. Tryk på knapperne og løft den ydre kappe-sektion opad.
2. Fjern de indre blade et ad gangen.
  - Rør ikke ved kanterne (metaldelene) på de indre blade, da du kan komme til skade med hånden.
3. Indsæt de indre blade et ad gangen indtil de klikker.

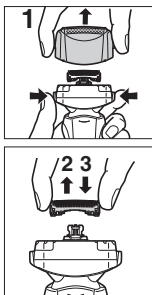

### ► Reservedele

Reservedele kan købes hos din forhandler eller servicecenter.

Reservedele til ES-LT31	Ydre kappe og de indre blade	WES9013
	Systemets ydre kappe	WES9087
	Indre blade	WES9068

### Udtagelse af det indbyggede genopladelige batteri

Tag det indbyggede genopladelige batteri ud, inden barbermaskinen kasseres. Sørg for, at batteriet bortskaffes på en officiel genbrugsstation, hvis en sådan forefindes. Adskil eller udskift ikke batteriet, så du kan bruge barbermaskinen igen. Dette kan forårsage brand eller elektrisk stød.

Kontakt venligst et autoriseret servicecenter.

- Kobl elledningen fra barbermaskinen, når du tager batteriet ud.
- Udfør trin ① til ④, løft batteriet og fjern det derefter.

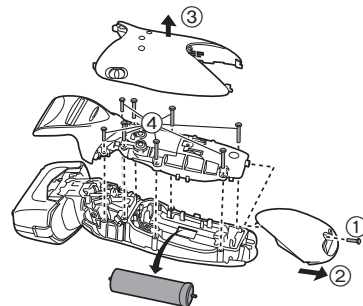

### For miljømæssig beskyttelse og genbrug af materialer

Denne shaver indeholder et Lithium-ion batteri.

Sørg for, at batteriet bortskaffes på en officiel genbrugsstation, hvis der findes en sådan i dit land.

## Specifikationer

Strømkilde	Se navnepladen på AC-adaptoren. (Automatisk spændingskonvertering)
Motorspænding	3,6 V 
Opladningstid	Ca. 1 time
Luftbåren akustisk støj	under barbering: 63 (dB (A) re 1 pW) under trimning: 63 (dB (A) re 1 pW)

Dette produkt er kun beregnet til privat brug.

## Brugerinformation om indsamling og bortskaffelse af elektroniskrot og brugte batterier



Disse symboler på produkter, emballage og/eller ledsagedokumenter betyder, at brugte elektriske og elektroniske produkter og batterier ikke må smides ud som almindeligt husholdningsaffald.

Sådanne gamle produkter og batterier skal indleveres til behandling, genvinding resp. recycling i henhold til gældende nationale bestemmelser samt direktiverne 2002/96/EF og 2006/66/EF.



Ved at bortskaffe sådanne produkter og batterier på korrekt vis hjælper du med til at beskytte værdifulde ressourcer og imødegå de negative påvirkninger af det

menneskelige helbred og miljøet, som vil kunne være følgen af usagkyndig affaldsbehandling.

Ønsker du mere udførlig information om indsamling og recycling af gamle produkter og batterier, kan du henvende dig til din kommune, deponeringsgesellschaft eller stedet, hvor du har købt produkterne. Usagkyndig bortskaffelse af elektroniskrot og batterier kan eventuelt udløse bødeforlæg.

### For kommercielle brugere i Den Europæiske Union

Når du ønsker at kassere elektriske eller elektroniske apparater, bedes du henvende dig til din forhandler eller leverandør for nærmere information.

### [Information om bortskaffelse i lande uden for Den Europæiske Union]

Disse symboler gælder kun inden for Den Europæiske Union. Ønsker du at kassere sådanne produkter, bedes du forhøre dig hos din forhandler eller kommune med henblik på en hensigtsmæssig bortskaffelse.

Obrigado por ter escolhido um aparelho de barbear Panasonic ES-LT31. Com a nossa tecnologia WET/DRY, pode desfrutar do seu aparelho de barbear Panasonic a seco ou durante o duche, ou banho, e barbear-se de forma simples e suave. Queira ler completamente as instruções antes de usar.

## Importante

Este aparelho de barbear tem uma bateria recarregável incorporada. Não a lance no fogo, não aplique calor, nem a carregue, use ou deixe num ambiente com uma temperatura elevada.

### ► Antes de usar

Este aparelho de barbear molhado/a seco pode ser usado para um barbear molhado com espuma de barbear ou para um barbear a seco. Poderá usar este aparelho de barbear à prova de água no duche e lavá-lo em água. O símbolo seguinte significa que o aparelho é adequado para utilização no banho ou no duche.



Barbeie-se com espuma durante pelo menos três semanas e note a diferença. É necessário algum tempo para se habituar ao aparelho de barbear Panasonic molhado/seco porque a sua pele e barba precisam de cerca de um mês para se ajustarem a qualquer novo método de barbear.

### ► Utilização do aparelho de barbear

#### Atenção

A lâmina exterior é muito delgada e pode ficar danificada se não for usada correctamente. Verifique se a lâmina não está danificada antes de usar o aparelho de barbear. Não use o aparelho de barbear se a lâmina estiver danificada, pois poderá provocar golpes na pele.

- Pare de usar quando verificar anomalias ou falhas.
- O aparelho de barbear não deve ser usado por familiares ou outras pessoas. Tal poderia provocar uma infecção e/ou uma inflamação.
- O aparelho não foi concebido para ser usado por pessoas (incluindo crianças) com reduzidas capacidades físicas, sensitivas ou mentais, ou com falta de experiência e conhecimento, a não ser que tenham recebido supervisão ou instrução relativa ao uso do aparelho por uma pessoa responsável pela sua segurança. As crianças deverão ser vigiadas para assegurar que não brincam com o aparelho.

### ► Carregar o aparelho de barbear

- Nunca use o transformador de CA na casa de banho ou no chuveiro.
- Não use nenhum cabo de alimentação ou transformador de CA para além do transformador (RE7-59).
- Introduza o transformador de CA numa tomada onde não exista humidade e manuseie-o com as mãos secas.
- Segure no transformador de CA quando o desligar da tomada de corrente. Se puxar pelo cabo de alimentação, poderá danificá-lo.
- O cabo de alimentação não pode ser substituído. Se o cabo estiver danificado, deve deitar fora o transformador de CA.

### ► Limpeza do aparelho de barbear

#### Aviso

**Desligue o cabo de alimentação do aparelho de barbear antes de o lavar com água para evitar choques eléctricos.**

- Mantenha as duas lâminas interiores introduzidas. Se estiver introduzida apenas uma das lâminas interiores, o aparelho de barbear poderá ficar danificado.
- Se limpar o aparelho de barbear com água, não use água salgada nem água quente. Não imirja o aparelho de barbear em água durante muito tempo.
- Limpe o revestimento apenas com um pano macio ligeiramente embebido em água da torneira ou água um pouco ensaboada. Não utilize diluente, benzina, álcool ou outros químicos.

## ► Guardar o aparelho de barbear

- Após utilização, guarde o aparelho de barbear num local com pouca humidade.
- Não guarde o aparelho de barbear em locais onde fique exposto à luz directa do Sol ou a outras fontes de calor.
- Desligue o cabo de alimentação quando guardar o aparelho de barbear.
- Não dobre o cabo de alimentação nem o enrole à volta do aparelho de barbear.
- Mantenha o óleo afastado das crianças.

## Identificação das peças



### Como usar o anel de trava

Use o anel de trava para travar e destravar o interruptor de funcionamento.

Gire o anel de trava até ouvir um clique.



**Rode o anel de trava para a posição “O” para destravar o interruptor de funcionamento:**

Quando for barbear, lavar o aparelho de barbear ou lubrificar o aparelho de barbear.



**Rode o anel de trava para a posição “●” para travar o interruptor de funcionamento:**

Quando for transportar o aparelho de barbear.

## Carregamento

### Carregar o aparelho de barbear

**1** Introduza a ficha do aparelho no aparelho de barbear.

**2** Ligue o transformador de CA a uma tomada de corrente.

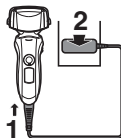

- Desligue o aparelho de barbear antes de o colocar.
- O carregamento está concluído após aproximadamente 1 hora.

Não pode usar o aparelho de barbear enquanto este estiver a carregar a bateria.

## Compreender as luzes durante o carregamento

### Durante o carregamento

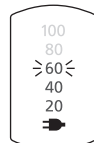

A luz de indicação de carregamento (➡) acende. O número da luz de capacidade da bateria irá aumentar à medida que decorre o carregamento.

### Após completar o carregamento

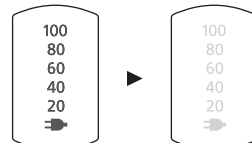

Todas as luzes irão acender-se e depois apagar-se ao fim de 5 segundos.

- Quando o carregamento estiver concluído, LIGAR o interruptor de funcionamento com o aparelho de barbear ligado à corrente fará com que todas as luzes se acendam e depois apaguem ao fim de 5 segundos. Isto indica que o aparelho de barbear está totalmente carregado.
- A temperatura ambiente recomendada para o carregamento é de 5-35 °C. O desempenho da bateria pode diminuir ou esta pode não carregar se sujeita a temperaturas extremamente baixas ou elevadas. A luz de indicação de carregamento (➡) irá piscar quando ocorrer um problema com o carregamento.
- Quando carrega o aparelho de barbear pela primeira vez, ou quando não o usa há mais de 6 meses, a luz de indicação de carregamento (➡) pode não acender. A luz acabará por acender se mantiver o aparelho em carregamento.

## Barbear

### Utilização do aparelho de barbear



- 1** Gire o anel de trava para destravar o interruptor de funcionamento e prima o interruptor.
- 2** Segure o aparelho de barbear conforme ilustrado acima e barbeie.

**Página 54**

- A temperatura ambiente adequada para utilização é de 5-35 °C. Se utilizar o aparelho numa temperatura fora dos limites recomendados, este poderá deixar de funcionar.

Comece a barbear aplicando uma pressão suave sobre a face. Estique a pele com a mão livre e desloque o aparelho de barbear para a frente e para trás na direcção da barba. Pode aumentar ligeiramente a pressão conforme a pele se acostume a este aparelho de barbear. Se aplicar uma pressão excessiva não resulta uma barba mais escanhoada.

#### Atenção

- Se premir o interruptor de funcionamento durante mais de 2 segundos, é activado o modo de limpeza de vibração sónica.

**Página 56**

- Não é possível barbear neste modo.
- Não ponha os dedos no interruptor de funcionamento ao usar o aparelho de barbear. Isso poderia fazer desligar o aparelho de barbear ou activar o modo de limpeza de vibração sónica. Coloque os dedos no apoio de dedos enquanto usar o aparelho de barbear.

#### Selector de acção do eixo

Use para seleccionar "SOFT" (suave) ou "LOCK" (bloqueado).

Pode alterar a acção do eixo quer o aparelho de barbear esteja ligado ou desligado.

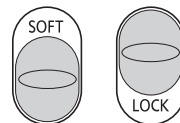

#### Utilização do aparador

Deslize o punho do aparador para cima. Coloque em ângulo recto em relação à pele e desloque para baixo para aparar as suas patilhas.



### Compreender as luzes durante a utilização

Durante a utilização

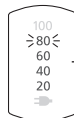

A quantidade aproximada de carga da bateria é indicada como 20 - 100.

- Irá apagar depois de decorridos, aproximadamente, 5 segundos após usar o interruptor.

Quando a carga da bateria for baixa

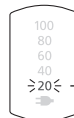

A indicação "20" fica intermitente enquanto utiliza o aparelho de barbear.

- Pode barbear 2 a 3 vezes após aparecer "20". (Isto dependerá da utilização.)
- Uma carga total fornecerá energia suficiente para aproximadamente 14 barbas de 3 minutos cada. (Isto dependerá da utilização.)

## Limpar

### Limpeza do aparelho de barbear

1. Desligue o cabo de alimentação do aparelho de barbear.
2. Aplique sabonete e água à lâmina exterior.
3. Gire o anel de trava para destravar o interruptor de funcionamento.
4. Prima o interruptor de funcionamento durante mais de 2 segundos para activar o modo de limpeza de vibração sónica.
  - As luzes de capacidade da bateria ficam intermitentes por ordem.
  - Após cerca de 20 segundos, apaga automaticamente, ou pode apagar a luz premindo o interruptor de funcionamento.
5. Remova a parte externa e prima o interruptor de funcionamento durante mais de 2 segundos para activar o modo de limpeza de vibração sónica e lave com água corrente.
6. Limpe quaisquer gotas de água com um pano seco.
7. Seque completamente a parte externa e o aparelho de barbear.
8. Introduza a parte externa ao aparelho de barbear.
9. Lubrifique o aparelho de barbear.

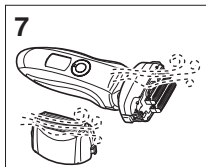
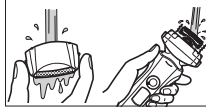
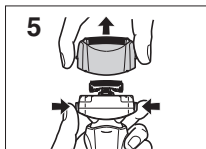
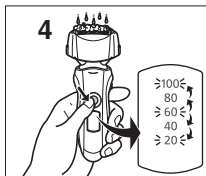

## Lubrificação

Para conseguir um barbear confortável durante muito tempo, recomenda-se que seja usado o óleo fornecido com o aparelho de barbear.

1. Desligue o aparelho de barbear.
2. Aplique uma gota de óleo em cada uma das lâminas exteriores.
3. Levante o aparador e aplique uma gota de óleo.
4. Ligue o aparelho de barbear e faça-o funcionar durante aproximadamente cinco segundos.
5. Desligue o aparelho de barbear, e limpe qualquer excesso de óleo nas lâminas exteriores com um pano macio.



## Limpeza com o pincel

Limpe as lâminas interiores utilizando o pincel curto deslocando-o na direcção (A).

Limpe a lâmina exterior do sistema, o corpo do aparelho de barbear e o aparador utilizando o pincel comprido.

- Não mova o pincel curto na direcção (B) pois poderá danificar e embolar as lâminas interiores.
- Não use o pincel curto para limpar a lâmina exterior.

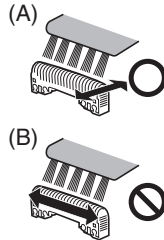



## Substituição da lâmina exterior do sistema e das lâminas interiores

lâmina exterior do sistema	uma vez por ano
lâminas interiores	uma vez de 2 em 2 anos

### ► Substituição da lâmina exterior do sistema

1. Prima os botões de libertação das lâminas exteriores e levante a secção de lâminas exteriores.
2. Prima os botões de libertação da lâmina exterior do sistema e puxe para baixo a lâmina exterior do sistema.
3. Alinhe a marca (↙) da estrutura da lâmina e a marca (△) da lâmina exterior do sistema e fixe-as de modo seguro.
  - A lâmina exterior do sistema não pode ser encaixada ao contrário.
  - Introduza sempre a lâmina exterior do sistema na moldura da lâmina ao instalar no aparelho de barbear.
4. Depois de rodar a marca (↙) da estrutura da lâmina para a frente, fixe de modo seguro a parte externa no aparelho de barbear.

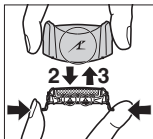
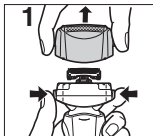

### ► Substituição das lâminas interiores

1. Prima os botões de libertação das lâminas exteriores e levante a secção de lâminas exteriores.
2. Remova as lâminas interiores, uma por vez.
  - Não toque nos bordos (partes metálicas) das lâminas internas para evitar lesões à sua mão.
3. Insira as lâminas interiores, uma por vez, até ouvir um clique.

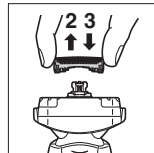
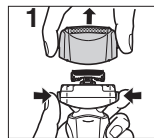

### ► Peças de reposição

Peças de reposição podem ser obtidas com o seu representante ou em um Centro de serviço.

Peças de reposição para ES-LT31	Lâminas interiores e exteriores do sistema	WES9013
	Lâmina exterior do sistema	WES9087
	Lâminas interiores	WES9068

## Remoção da bateria recarregável incorporada

Retire a bateria recarregável incorporada antes de deitar fora o aparelho de barbear. Certifique-se de que a bateria é deitada fora num local definido para o efeito, se tal existir no seu país. Não desmonte nem substitua a bateria por si próprio, para que possa usar novamente o aparelho de barbear. Tal poderá resultar em fogo ou choque eléctrico. Por favor, contacte um centro de serviço autorizado.

- Desligue o cabo de alimentação do aparelho de barbear quando estiver a remover a bateria.

- Execute os passos ① a ④ e levante a bateria, e depois retire-a.

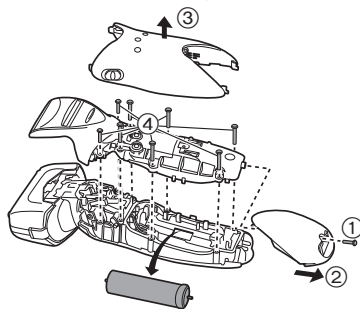

#### Para protecção ambiental e reciclagem dos materiais

Este aparelho de barbear contém uma bateria de íões de lítio. Certifique-se de que a bateria é eliminada num local designado pelas autoridades, se tal existir no seu país.

### Especificações

Fonte de alimentação	Veja a placa identificativa no transformador de CA. (Conversão automática de voltagem)
Voltagem do motor	3,6 V===
Tempo de carregamento	Aprox. 1 hora
Ruído acústico aéreo	no modo de barbear: 63 dB (A) re 1 pW no modo de cortar patilhas: 63 dB (A) re 1 pW)

Este produto foi concebido apenas para utilização doméstica.

### Informações para Utilizadores referentes à Recolha e Eliminação de Equipamentos Velhos e Baterias.



Estes símbolos nos produtos, embalagens e documentos significam que os produtos eléctricos e electrónicos usados não podem ser misturados com os resíduos urbanos.



Para o tratamento apropriado, recuperação e reciclagem de produtos velhos e baterias usadas, solicitamos que os coloque em pontos de recolha próprios, de acordo com a Legislação Nacional e com as Directivas Europeias 2002/96/EC e 2006/66/EC. A eliminação correcta deste produto ajudará a poupar recursos valiosos e evitar quaisquer potenciais efeitos

negativos na saúde humana e no ambiente, os quais poderiam resultar de um tratamento incorrecto de Resíduos.

Para mais informações sobre a recolha e reciclagem de produtos velhos e baterias, por favor, contacte as autoridades locais responsáveis pela recolha de resíduos ou o ponto de venda onde o produto foi adquirido.

De acordo com a legislação nacional, podem ser aplicadas multas caso seja feita a eliminação incorrecta destes resíduos.

#### Para Utilizadores Não Particulares da União Europeia

Se pretender eliminar equipamentos eléctricos e electrónicos, por favor, contacte o seu Distribuidor ou Produtor para obter mais informações.

#### [Informação sobre a eliminação noutros países fora da União Europeia]

Estes símbolos são válidos, apenas, na União Europeia. Se pretender eliminar este produto contacte, por favor, as autoridades locais responsáveis pela recolha de resíduos ou o ponto de venda onde o produto foi adquirido e solicite informação sobre o método

Takk for at du velger en barbermaskinen ES-LT31 fra Panasonic. Med vår VÅT/TØRR-teknologi kan du bruke barbermaskinen fra Panasonic på tørr hud, i dusjen eller badekaret for skånsom og enkel barbering. Les alle instruksjoner før bruk.

## Viktig

Denne barbermaskinen har et innebygd oppladbart batteri. Ikke kast i ild, tilfør varme, lad, bruk eller forlat den i omgivelser med høy temperatur.

### ► Før bruk

Denne Våt/Tørr barbermaskinen kan brukes til våt barbering med barberskum, eller til tørr barbering. Du kan bruke den vannrette barbermaskinen i dusjen, og rengjøre den med vann. Følgende symbol betyr at den kan brukes i badet eller dusjen.



Spander våt barbering med skum på deg selv i minst tre uker og legg merke til forskjellen. Det tar litt tid å bli vant med din Panasonic Våt/Tørr barbermaskin, fordi huden og skjegget trenger omtrent en måned på å tilpasse seg til den nye barberingsmåten.

### ► Å bruke barbermaskinen

#### Forsiktig

Den ytre folien er veldig tynn og kan skades hvis ikke den brukes på riktig måte. Kontroller at folien ikke er skadet før du bruker barbermaskinen. Ikke bruk barbermaskinen hvis folien er ødelagt da du kan påføre deg kutt på huden.

- Avslutt bruk når det oppstår noe unormalt eller funksjonsfeil.
- Ikke del barbermaskinen med familiemedlemmer eller andre mennesker. Å gjøre dette kan føre til infeksjon eller betennelse.

- Dette apparatet er ikke beregnet for bruk av personer (inklusive barn) med reduserte fysiske, følelsesmessige eller mentale anlegg, eller med manglende erfaring og kunnskap, dersom de ikke får tilsyn eller veiledning angående bruk av apparatet av en person som er ansvarlig for deres sikkerhet. Barn bør ha tilsyn for å sikre at de ikke leker med apparatet.

### ► Å lade barbermaskinen

- Bruk aldri vekselstrømsadapteren på baderommet eller i dusjen.
- Ikke bruk en strømkabel eller vekselstrømsadapter annen enn vekselstrømsadapteren (RE7-59).
- Kople vekselstrømsadapteren inn i en stikkontakt på et sted uten fuktighet og behandle den med tørre hender.
- Hold på vekselstrømsadapteren når du trekker den ut fra stikkontakten. Hvis du drar i strømkabelen kan du skade den.
- Strømkabelen kan ikke erstattes. Hvis kabelen er skadet bør vekselstrømsadapteren kasseres.

### ► Å rengjøre barbermaskinen

#### Advarsel

Koble strømkabelen fra barbermaskinen før rengjøring i vann for å forhindre elektrisk støt.

- La begge innerbladene være innsatt. Hvis bare ett av innerbladene er innsatt, kan barbermaskinen bli skadet.
- Hvis du rengjør barbermaskinen med vann, ikke bruk saltvann eller varmt vann. Ikke legg barbermaskinen i vann lenge av gangen.
- Rengjør dekslet bare med en myk klut fuktet med vann fra springen eller såpevann. Ikke bruk tynner, lettbensin, alkohol eller andre kjemikalier.

### ► Å oppbevare barbermaskinen

- Oppbevar barbermaskinen på en plass med lav luftfuktighet etter bruk.
- Ikke oppbevar barbermaskinen hvor den vil bli utsatt for direkte sollys eller andre varmekilder.
- Kople fra strømkabelen når du skal oppbevare barbermaskinen.
- Ikke bøy strømkabelen eller vikle den rundt barbermaskinen.
- Oppbevar oljen utlignelig for barn.

## Identifikasjon av deler

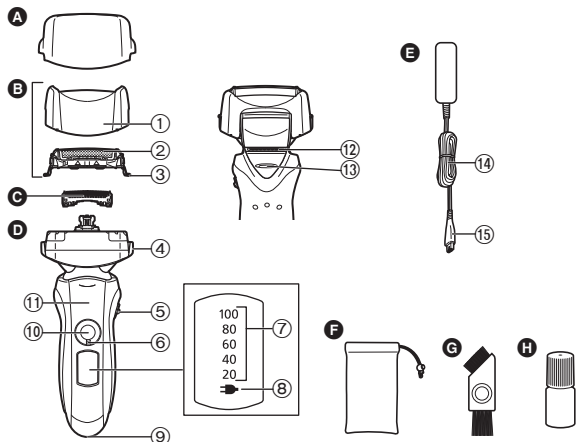

- A** Beskyttelsesdeksel  
**B** Ytterfolie  
 ① Folieramme  
 ② Systemets ytre folie  
 ③ Utløserknapper for systemets ytre folie  
**C** Innerblader  
**D** Hoveddel  
 ④ Utløserknapper for folieramme  
 ⑤ Svingaksjonsvelger  
 ⑥ Låsering  
 ⑦ Batterilampe  
 ⑧ Lampe for ladestatus (➡)
- ⑨ Apparathylse  
 ⑩ Strømbryter [0/1]  
 ⑪ Fingerstøtte  
 ⑫ Trimmer  
 ⑬ Trimmerhåndtak  
**E** Vekselstrømsadapter (RE7-59)  
 ⑭ Strømkabel  
 ⑮ Apparatplugg  
**F** Reiseveske  
**G** Rensebørste  
**H** Olje

## Bruke låseringen

Bruk låseringen til å låse eller låse opp strømbryteren.

Vri på låseringen til den klikker.



**Vri på låseringen for å "O" låse opp strømbryteren:**

Til bruk ved barbering, vask av barbermaskinen, smøring av barbermaskinen.



**Vri på låseringen for å "•" låse strømbryteren:**

Til bruk når barbermaskinen bæres.

## Lading

### Å lade barbermaskinen

- 1 Sett apparatstøpslet inn i barbermaskinen.
- 2 Plugg vekselstrømsadapteren inn i en stikkontakt.

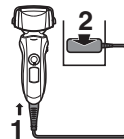

- Slå barbermaskinen av før tilkopling.
- Opplading er ferdig etter ca. 1 time.

Du kan ikke bruke barbermaskinen mens den lader.

## Avlesing av lampene under opplading

### Under lading

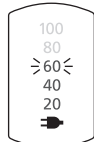

Lampen for ladestatus (⚡) lyser. Nummeret på batterilampen vil øke etter hvert som ladingen pågår.

### Etter at ladingen er ferdig

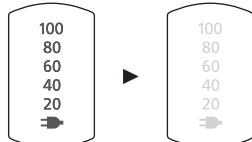

Alle lampene vil tennes og deretter slukke etter 5 sekunder.

- Etter opplading er ferdig, hvis du slår PÅ strømbryteren med barbermaskinen plugget inn, vil alle lampene tennes og deretter slukke etter 5 sekunder. Dette viser at barbermaskinen er fulladet.
- Anbefalt omgivelsestemperatur for opplading er 5 - 35 °C. Batteriet kan få nedsatt ytelse eller vil kanskje ikke lade under veldig lave eller høye temperaturer.  
Lampen for ladestatus (⚡) vil blinke når det er et problem med opplading.
- Ved opplading av barbermaskinen for første gang, eller når den ikke har vært i bruk på mer enn 6 måneder vil lampen for ladestatus (⚡) kanskje ikke lyse. Den vil lyse etterhvert hvis tilkopleet.

## Barbering

### Å bruke barbermaskinen

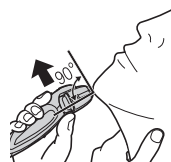

- 1** Vri på låseringen for å få tilgang til strømbryteren, og trykk på strømbryteren.
- 2** Hold barbermaskinen som vist ovenfor og barber deg.

**Side 60**

- Passende temperatur for bruk er 5 - 35 °C. Hvis du bruker apparatet ved temperaturer utenfor det anbefalte intervallet, kan det slutte å fungere.

Start barberingen ved å trykke maskinen jevnt mot ansiktet. Strekk huden med den ledige hånden og beveg barbermaskinen frem og tilbake i skjeggets retning. Du kan øke trykket forsiktig etter hvert som huden blir vant med barbermaskinen. Overdrevet trykk gir ikke tettere barbering.

### Forsiktig

- Hvis du holder strømbryteren inne i mer enn 2 sekunder, aktiveres "lyd"-vibrerende rengjøringsmodus. **Side 62**  
Du kan ikke barbere deg i denne modusen.
- Ikke legg fingrene dine på strømbryteren mens du bruker barbermaskinen. Dette kan få barbermaskinen til å slå seg av eller gå inn i "lyd"-vibrerende rengjøringsmodus. Plasser fingrene på fingerstøtten når du bruker barbermaskinen.

## Svingaksjonsvelger

Brukes for å velge "SOFT" (myk) eller "LOCK" (lås).

Du kan bytte svingaksjon enten barbermaskinen er slått på eller av.

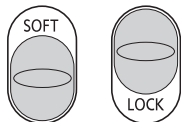

## Å bruke trimmeren

Skyv trimmerhåndtaket opp. Plasser det i rett vinkel mot huden og beveg nedover for å trimme kinnskjegget.



## Avlesing av lampene under bruk

Under bruk

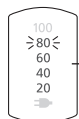

Omtrentlig batterinivå vises som 20 - 100.

- Den vil slå seg av omtrent 5 sekunder etter at bryteren ble brukt.

Når batterikapasiteten er lav

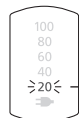

"20" blinker når barbermaskinen brukes.

- Du kan barbere deg 2 til 3 ganger etter at "20" vises. (Dette vil variere, avhengig av bruken.)
- En full lading gir nok strøm til ca. 14 barberinger á 3 minutter. (Dette vil variere, avhengig av bruken.)

## Rengjør

### Å rengjøre barbermaskinen

1. Kople strømkabelen vekk fra barbermaskinen.
2. Påfør litt håndsåpe og vann på ytterfolien.
3. Vri på låseringen for å låse opp strømbryteren.
4. Hold strømbryteren inne i mer enn 2 sekunder for å aktivere "lyd"-vibrerende rengjøringsmodus.
  - Batterilampene blinker etter hverandre.
  - Etter rundt 20 sekunder vil den slå seg av automatisk, eller du kan slå den av ved å trykke på strømbryteren.
5. Fjern den ytre folien og trykk på strømbryteren i mer enn 2 sekunder for å aktivere "lyd"-vibrerende rengjøringsmodus og rengjør den med rennende vann.
6. Tørk av eventuelle vandrdåper med en tørr klut.
7. Tørk ytterfolien og barbermaskinen godt.
8. Monter ytterfolien på barbermaskinen.
9. Smør barbermaskinen.

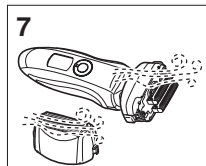
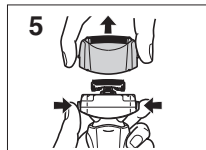
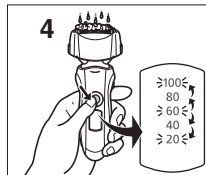

## Smøring

For å opprettholde barberingskomforten i lang tid, anbefaler vi at du bruker den oljen som leveres med barbermaskinen.

1. Slå av barbermaskinen.
2. Påfør en dråpe olje på hver av de ytre foliene.
3. Hev trimmeren og påfør en dråpe olje.
4. Slå barbermaskinen på, og kjør den i ca. 5 sekunder.
5. Slå av barbermaskinen og tørk av eventuell overskuddsolje fra de ytre foliene med en myk klut.



## Rengjøring med børste

Rengjør innerbladene med den korte børsten, ved å bevege den i retning (A).

Rengjør systemets ytre folie, barbermaskinen og trimmeren med den lange børsten.

- Ikke beveg den korte børsten i retning (B), da det vil skade innerbladene og påvirke skarpheten.
- Ikke bruk den korte børsten til å rengjøre den ytre folien.

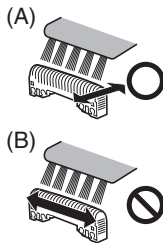

## Bytte systemets ytterfolie og de indre bladene

systemets ytre folie	en gang i året
innerblader	en gang hver annet år

### ► Bytte systemets ytre folie

1. Trykk på frigjøringsknappene og løft oppover.
2. Trykk på utløserknappene for systemets ytre folie og trekk systemets ytre folie ned.
3. Jevnstill tegnet for folierammen (▲) med tegnet for systemets ytre folie (△) og fest de godt sammen.
  - Systemets ytterfolie kan ikke skrus på i motsatt retning.
  - Sett alltid systemets ytterfolie inn i folierammen når du fester den til barbermaskinen.
4. Etter at tegnet for folierammen (▲) er vendt til framsiden, fester du den ytre folien godt til barbermaskinen til det sier klikk.

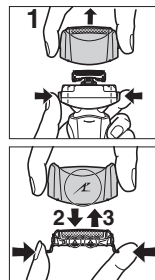

### ► Bytte de indre bladene

1. Trykk på frigjøringsknappene og løft oppover.
2. Fjern de indre bladene et for et.
  - Ikke berør kantene (metaldeler) på de indre bladene, for å unngå å skade hånden.
3. Sett i ett innerblad om gangen, til de klikker.

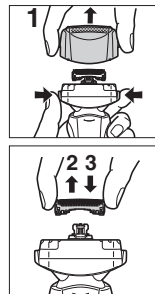

## ► Reservedeler

Reservedeler fås hos forhandleren eller et serviceverksted.

Reservedeler for ES-LT31	Systemets ytterfolie og indre blader	WES9013
	Systemets ytre folie	WES9087
	Innerblader	WES9068

## Å ta ut det innebygde, oppladbare batteriet

Ta ut det innebygde, oppladbare batteriet før du kaster barbermaskinen. Vennligst sørg for at batteriet kastes på en offentlig oppnevnt plass hvis det finnes. Ikke ta fra hverandre eller erstatt batteriet for å kunne bruke barbermaskinen igjen. Dette kan forårsake brann eller elektrisk støt.

Ta kontakt med et autorisert serviceverksted.

- Kople strømkabelen fra barbermaskinen når du skal ta ut batteriet.
- Utfør trinn ① til ④ og løft opp batteriet, deretter fjerner du det.

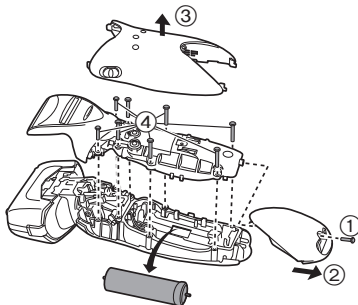

### Miljøvern og gjenbruk av materialer

Denne barbermaskinen inneholder et litiumion-batteri.

Vennligst sørg for at batteriet kasseres på et offentlig godkjent sted, hvis dette finnes i ditt land.

## Spesifikasjoner

Strømkilde	Se merkeplaten på vekselstrømsadapteren. (Automatisk spenningsomformer)
Motorspenning	3,6 V---
Ladetid	Omtrent 1 time
Luftbåren akustisk støy	Under barbering: 63 (dB (A) re 1 pW) Under trimming: 63 (dB (A) re 1 pW)

Dette produktet er kun ment til husholdningsbruk.



## Brukerinformasjon om innsamling og håndtering av gammelt utstyr og brukte batterier



Slike symboler på produkter, emballasje, og/eller på medfølgende dokumenter betyr at brukte elektriske/elektroniske produkter og batterier ikke må blandes med vanlig husholdningsavfall.



For riktig håndtering og gjenvinning av gamle produkter og brukte batterier, vennligst lever dem til anvendelige innsamlingssteder, i samsvar med nasjonal lovgivning og direktivene 2002/96/EC og 2006/66/EC.

Ved riktig håndtering av disse produktene og batteriene, hjelper du til med å spare verdifulle ressurser og forhindre potensielle negative effekter på menneskers

helse og miljøet, som ellers kan oppstå ved uriktig avfallshåndtering.

For mer informasjon om innsamling og gjenvinning av gamle produkter og batterier, vennligst ta kontakt med kommunen, ditt renovasjonsselskap eller stedet der du kjøpte gjenstandene.

Ukorrekt håndtering av dette avfallet kan medføre straffansvar, i overensstemmelse med nasjonal lovgivning.

### For forretningsdrivende brukere i EU

Dersom du ønsker å kaste elektrisk og elektronisk utstyr, vennligst ta kontakt med din forhandler eller leverandør for videre informasjon.

### [Informasjon om håndtering i land utenfor EU]

Disse symbolene gjelder bare innenfor EU. Ønsker du å kaste slike gjenstander, vennligst kontakt dine lokale myndigheter eller forhandler og spør etter riktig fremgangsmåte for håndtering.

Tack för att du har köpt en Panasonic rakapparat ES-LT31. Tack vare vår WET/DRY-teknik kan du använda Panasonic Rakapparat torr eller i duschen eller badet för en skonsam och enkel rakning. Läs alla instruktioner före användning.

## Viktigt

Den här rakapparaten har ett inbyggt laddbart batteri. Kasta inte in det i öppen eld, utsätt det inte för värme och ladda inte upp det, använd det eller förvara det i en miljö med hög temperatur.

### ► Före användningen

Denna Wet/Dry rakapparat kan användas för våt eller torr rakning, dvs med eller utan raklödder. Den är vattentät och kan alltså användas i duschen och rengöras i vatten. Den följande symbolen innebär att den kan användas i badet eller duschen.



Pröva våtrakning med raklödder under minst tre veckor. Du kommer snart att märka skillnaden. Det kommer att ta lite tid tills du vänjer dig vid din Wet/Dry rakapparat, eftersom huden och skägget behöver ca en månad för att anpassa sig till den nya rakningsmetoden.

### ► Använda rakapparaten

#### Obs!

Ytterbladsenheten är mycket tunn och kan skadas om du inte använder den på rätt sätt. Kontrollera att bladet inte är skadat innan du använder rakapparaten. Om bladet är skadat ska du inte använda apparaten eftersom du annars riskerar att skada huden.

- Avbryt användningen om något onormalt inträffar eller om apparaten fungerar bristfälligt.

- Dela inte rakapparat med din familj eller andra personer. Det kan leda till infektioner eller inflammationer.
- Denna apparat får inte användas av personer (inklusive barn) med reducerade fysiska, sensoriska eller psykiska färdigheter, eller utan erfarenhet och kunskap, utan övervakning eller instruktioner om användningen av apparaten av en person som är ansvarig för deras säkerhet. Barn ska övervakas för att försäkra att de inte leker med apparaten.

### ► Ladda rakapparaten

- Använd inte AC-adaptorn i bad- eller duschrum.
- Använd inte någon annan nätkabel eller AC-adapter än denna AC-adapter (RE7-59).
- Sätt i AC-adaptorn med torra händer i ett vanligt nättuttag fritt från fukt.
- När du vill koppla loss AC-adaptorn från nättuttaget ska du fatta adaptorn och dra ut den. Om du rycker i nätkabeln kan den skadas.
- Strömförsörjningskabeln kan inte bytas ut. Om kabeln är skadad, bör AC-adaptorn kasseras.

### ► Rengöra rakapparaten

#### Varning

**För att förhindra elektriska stötar ska du koppla loss nätkabeln från rakapparaten före rengöring i vatten.**

- Låta båda innerbladen sitta i. Om endast ett av innerbladen är isatt kan apparaten skadas.
- Använd aldrig saltvatten eller varmt vatten för att rengöra rakapparaten. Dränk inte rakapparaten i vatten under långa perioder.
- Rengör endast höljet med en mjuk trasa som har fuktats lätt med kranvatten eller en blandning av kranvatten och rengöringsmedel. Använd inte thinner, bensin, alkohol eller andra kemikalier.

### ► Förvaring av rakapparaten

- Förvara rakapparaten på en plats med låg luftfuktighet efter användning.
- Förvara inte rakapparaten på platser där den utsätts för direkt solljus eller andra värmekällor.

- När du tänker lagra rakapparaten ska du koppla loss nätkabeln.
- Böj inte nätkabeln och linda den inte runt apparaten.
- Håll oljan borta från barn.

## Beskrivning av delarna

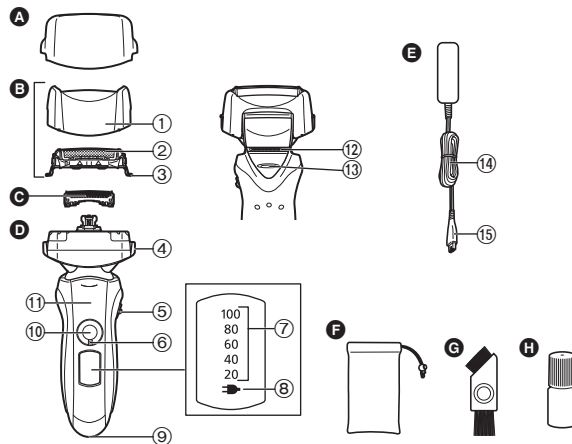

- A** Skyddshuv
- B** Ytterbladsdel
  - ① Bladram
  - ② Ytterbladsenhet
  - ③ Spärrknappar för ytterbladsenhet
- C** Innerblad
- D** Huvudenhet
  - ④ Frigöringsknappar för bladram
  - ⑤ Svängningsväljare
  - ⑥ Låsring
  - ⑦ Batterinivålampa
  - ⑧ Laddningslampa (➡)
- E** AC-adapter (RE7-59)
  - ⑭ Nätkabel
  - ⑮ Apparats kontakt
- F** Resefodral
- G** Rengöringsborste
- H** Olja
- ⑨** Apparats uttag
- ⑩** Strömbrytare [0/1]
- ⑪** Fingerstöd
- ⑫** Trimmer
- ⑬** Trimmerhandtag

**Använda låsringen**

Använd låsringen för att låsa eller låsa upp strömbrytaren.  
Vrid låsringen till dess att det knäpper till.



**Vrid låsringen till "O" för att låsa upp strömbrytaren.**

Vid rakning, rengöring av rakapparaten, smörjning av rakapparaten.



**Vrid låsringen till "•" för att låsa strömbrytaren.**

När rakapparaten bärs.

**Laddning****Ladda rakapparaten**

- 1** Sätt i apparatens kontakt i rakapparaten.
- 2** Sätt i AC-adaptorn i ett nätuttag.

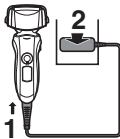

- Stäng av rakapparaten innan du sätter i den.
- Laddningen tar cirka 1 timme.

Du kan inte använda rakapparaten under laddning.

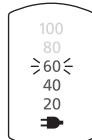
**Lampor vid laddning****Under pågående laddning**

Laddningslampan (☛) lyser.  
Siffran på batterinivålampan  
kommer att öka då laddningen  
fortskrider.

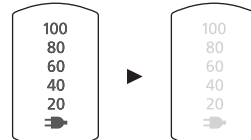
**När laddningen är klar**

Alla lampor tänds och släcks  
sedan efter 5 sekunder.

- Efter det att laddningen är klar, om strömbrytaren vrids till PÅ med rakapparaten ansluten kommer alla lampor att tändas och släcks sedan efter 5 sekunder. Detta visar att rakapparaten är fulladdad.
- Rekommenderad omgivningstemperatur vid laddning är 5-35 °C. Batteriets förmåga kan minska eller inte ladda i extremt låga eller höga temperaturer.
- Laddningslampan (☛) blinkar när det uppstår problem med laddningen.
- När du laddar rakapparaten för första gången eller när den inte har använts på mer än 6 månader kanske inte laddningslampan (☛) lyser. Om rakapparaten förblir ansluten tänds lampan till slut.

# Rakning

## Använda rakapparaten

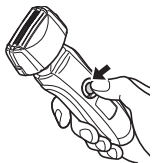

**1** Vrid låsringen för att låsa upp strömbrytaren och tryck på strömbrytaren.

**Sid 68**

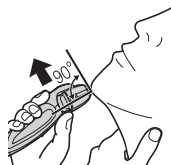

**2** Håll rakapparaten enligt bilden ovan och raka dig.

- Lämplig omgivningstemperatur för användning är 5-35 °C. Om du använder rakapparaten i temperaturer utanför rekommenderat temperaturområde kan det hända att den slutar fungera.

Börja raka dig genom att trycka försiktigt mot ansiktet. Sträck huden med den fria handen och för rakapparaten fram och tillbaka i skäggväxtens riktning. När huden vänjer sig vid rakapparaten kan du börja trycka hårdare. Rakningen blir dock inte effektivare om du trycker onödigt hårt.

### Obs!

- Om du trycker ner strömbrytaren längre än 2 sekunder kommer ljudvibrationsrengöringsläget att aktiveras. **Sid 70**  
Du kan inte raka i detta läge.
- Placera inte dina fingrar på strömbrytare medan du använder rakapparaten. Detta kan stänga av rakapparaten eller aktivera ljudvibrationsrengöringsläget. Placera dina fingrar på fingerstödet när du använder rakapparaten.

## Svängningsväljare

Används för att välja "SOFT" (mjuk) eller "LOCK" (lås).

Du kan ändra svängningsrörelsen oavsett om rakapparaten är påslagen eller avstängd.

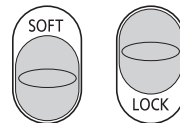

## Använda trimmern

Skjut upp trimmerhandtaget. Håll trimmern i en rätt vinkel mot huden och för den nedåt för att trimma polisongerna.



## Lampor vid användning

Under användning

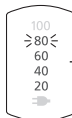

Ungefärlig batteriladdning visas som 20–100.

- Den kommer att stängas av efter ungefär 5 sekunder efter det att brytaren används.

När batterikapaciteten är låg

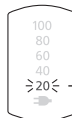

"20" blinkar när rakapparaten används.

- Efter att "20" visas kan du raka dig 2 till 3 gånger. (Detta kan variera beroende på hur du använder apparaten.)
- En hel uppladdning räcker till c:a 14 rakningar på 3 minuter. (Detta kan variera beroende på hur du använder apparaten.)

## Rengör

### Rengöra rakapparaten

1. Koppla ur nätkabeln från rakapparaten.
2. Applicera lite tvål och vatten på ytterbladsenheten.
3. Vrid låsringen för att låsa upp strömbrytaren.
4. Tryck in strömbrytaren under mer än 2 sekunder för att aktivera ljudvibrationsrengöringsläget.
  - Batterinivålampan blinkar i ordning.
  - Efter cirka 20 sekunder kommer den automatiskt att stängas av eller så kan du stänga av den genom att trycka in strömbrytaren.
5. Avlägsna ytterbladsdelen och håll strömbrytaren intryckt i mer än 2 sekunder för att aktivera ljudvibrationsrengöringsläget och rengör den i rinnande vatten.
6. Torka av eventuella vattendroppar med en torr trasa.
7. Torka ytterbladsdelen och rakapparaten helt.
8. Sätt på ytterbladsdelen på rakapparaten.
9. Smörj rakapparaten.

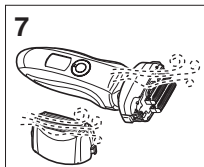
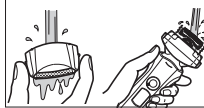
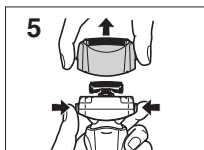
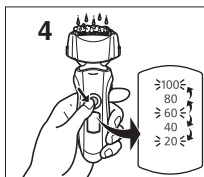

## Smörjning

För att upprätthålla bekvämligheten vid rakning under en lång tid, rekommenderar vi att du använder oljan som medföljde rakapparaten.

1. Stäng av rakapparaten.
2. Placera en droppe olja på varje ytterblad.
3. Höj trimmern och placera en droppe olja.
4. Sätt på rakapparaten och låt den vara igång i fem sekunder.
5. Stäng av rakapparaten och torka av eventuell kvarbliven olja från ytterbladen med ett mjukt tygstycke.

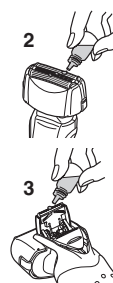

## Rengöring med borsten

Rengör innerbladen med den korta borsten genom att röra den i riktning (A).

Rengör ytterbladsenheten, rakapparats kropp och trimmern med den långa borsten.

- Rör inte den korta borsten i riktning (B) eftersom detta skadar innerbladen och försämrar deras skärpa.
- Använd inte den korta borsten för att rengöra ytterbladen.

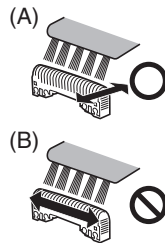

## Byta ytterbladsenheten och innerbladen

ytterbladsenhet	en gång per år
innerblad	en gång vartannat år

### ► Byta ytterbladsenheten

1. Tryck in spärrknapparna för bladramen och lyft upp ytterbladsdelen.
2. Tryck på spärrknapparna för ytterbladsenheten och dra ner ytterbladsenheten.
3. Passa in bladramens märke (A) och ytterbladsenhetens märke (Δ) mot varandra och fäst dem tillsammans.
  - Ytterbladsenheten kan inte sättas fast felvänd.
  - Sätt alltid i ytterbladsenheten i bladramen när du fäster den vid rakapparaten.
4. Efter att ha vridit bladramens märke (A) till framsidan, fäst ytterbladsdelen på rakapparaten tills ett klick hörs.

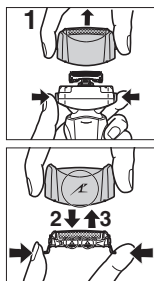

### ► Byta innerbladen

1. Tryck in spärrknapparna för bladramen och lyft upp ytterbladsdelen.
2. Ta bort ett innerblad i taget.
  - Vidrör inte innerbladens kanter (metalldelar) eftersom du då kan skada handen.
3. Sätt i ett innerblad i taget till dess att de klickar på plats.

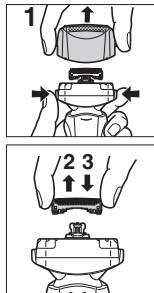

### ► Utbytbara delar

Utbytbara delar kan inhandlas hos din återförsäljare eller servicecenter.

Utbytbara delar för ES-LT31	Ytterbladsenhet och innerbladen	WES9013
	Ytterbladsenhet	WES9087
	Innerblad	WES9068

### Ta ur det inbyggda laddbara batteriet

Ta ur det inbyggda laddbara batteriet innan du kastar rakapparaten. Se till att batteriet avyttras på en för ändamålet avsedd plats, om sådan finns. Ta inte isär och byt inte batteriet för att använda rakapparaten på nytt. Detta kan orsaka en brand eller en elektrisk stöt.

Kontakta ett auktoriserat servicecenter.

- Koppla ur nätkabeln från rakapparaten när du ska ta bort batteriet.
- Genomför steg ① till ④, lyft batteriet och avlägsna det.

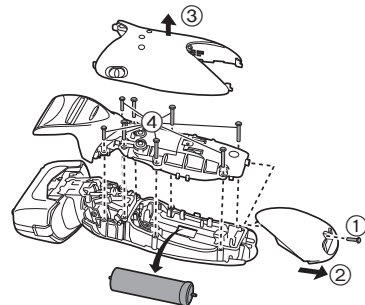

### Miljöskydd och återvinningsbara material

Denna rakapparat har ett litiumjonbatteri.

Var noga med att avyttra batteriet på en för ändamålet avsedd plats, om sådan finns i landet där du bor.

## Specifikationer

Driftspänning	Se AC-adaptorns märkplåt. (automatisk spänningskonvertering)
Motorspänning	3,6 V $\text{---}$
Laddningstid	Cirka 1 timme
Luftburet akustiskt buller	I rakningsläge: 63 (dB (A) re 1 pW) I trimmerläge: 63 (dB (A) re 1 pW)

Denna produkt är endast avsedd för användning i hemmet.

### Information för användare om hopsamling och avfallshandling av gammalt material och använda batterier



Dessa symboler på produkter, förpackningar och/eller medföljande dokument betyder att man inte ska blanda elektriska och elektroniska produkter eller batterier med vanliga hushållssopor.



För att gamla produkter och använda batterier ska hanteras och återvinnas på rätt sätt ska man ta dem till passande uppsamlingsställe i enlighet med nationella bestämmelser och direktiven 2002/96/EC och 2006/66/EC.



När du kasserar dessa produkter och batterier på rätt sätt hjälper du till att spara på värdefulla resurser och förebygga en potentiell negativ inverkan på människors hälsa och på miljön som annars skulle kunna uppstå p.g.a. otillbörlig avfallshandling.

För mer information om uppsamling och återvinning av gamla produkter och batterier, var god kontakta din kommun, din avfallshandlare eller det försäljningsställe där du köpte din artikel. Olämplig avfallshandling kan beläggas med straff i enlighet med nationella bestämmelser.

#### För affärsanvändare inom den Europeiska Unionen

Om du vill kassera elektrisk eller elektronisk utrustning, var god kontakta din återförsäljare eller leverantör för ytterligare information.

#### [Information om avfallshandling i länder utanför den Europeiska unionen]

Dessa symboler är endast giltiga inom den Europeiska Unionen. Om du vill kassera dessa föremål, var god kontakta dina lokala myndigheter eller din lokala återförsäljare och fråga efter rätt metod för avfallshandling.



**Kiitos, että valitsit Panasonic ES-LT31-partakoneen. Voit käyttää Panasonic-partakonetta MÄRKÄ/KUIVA-tekniikkamme ansiosta kuiva-ajoon tai hellävaraiseen ja helppoon ajoon suihkussa tai kylvyssä. Lue kaikki ohjeet ennen käyttöönottoa.**

## Tärkeää

Tässä partakoneessa on sisäänrakennettu ladattava akku. Älä heitä akkua tuleen tai lämmitä sitä, äläkä lataa tai käytä sitä korkeassa lämpötilassa tai jätä ympäristöön, jossa on korkea lämpötila.

### ► Ennen käyttöönottoa

Tätä partakonetta voi käyttää märkäajoon partavaahdon kanssa tai kuiva-ajoon. Vesitiivistä partakonetta voi käyttää suihkussa, ja sen voi puhdistaa vedellä. Seuraava merkki tarkoittaa, että laite sopii käytettäväksi kylvyssä tai suihkussa.



Huomaat eron viimeistään kolmen viikon märkäajon jälkeen. Ihosi ja partasi sopeutuu noin kuukaudessa märkä- ja kuiva-ajoon Panasonicin partakoneella.

### ► Partakoneen käyttö

#### Huomio

**Virheellinen käyttö voi vahingoittaa koneen ohutta teräverkkoa. Tarkista ennen partakoneen käyttöä, että verkko on ehjä. Älä käytä partakonetta, jos teräverkko on vahingoittunut, sillä ihoosi voi tulla haavaumia.**

- Lopeta käyttö, jos laitteen toiminnassa esiintyy häiriöitä tai muuta normaalista poikkeavaa.
- Älä jaa partakonettasi perheenjäsenten tai muiden ihmisten kanssa. Se saattaa aiheuttaa infektion tai tulehduksen.

- Laitetta ei ole tarkoitettu henkilöille (lapset mukaan lukien), joiden fyysiset kyvyt, aistit tai henkiset kyvyt ovat heikentyneet tai jotka eivät osaa käyttää laitetta, paitsi jos heidän turvallisuudestaan vastaava henkilö on heitä siihen ohjannut. Lapsia pitää valvoa, jotta he eivät pääse leikkimään laitteella.

### ► Partakoneen lataus

- Älä koskaan käytä verkkolaitetta kylpy- tai suihkuhuoneessa.
- Älä käytä muuta sähköjohtoa tai verkkolaitetta kuin mukana toimitettua verkkolaitetta (RE7-59).
- Kytke verkkolaitte sähköpistokkeeseen, joka sijaitsee kuivassa paikassa. Huolehdi, että myös kätesi ovat kuivat.
- Irrota johto pistorasiasta ottamalla kiinni verkkolaitteesta. Jos vedät virtajohdosta, se voi vahingoittua.
- Sähköjohtoa ei voi vaihtaa. Jos johto on vioittunut, verkkolaitte tulee poistaa käytöstä.

### ► Partakoneen puhdistus

#### Varoitus

**Irrota partakoneen sähköjohto ennen vedessä puhdistusta sähköiskujen välttämiseksi.**

- Pidä molemmat leikkuuterät kiinnitettyinä. Partakone saattaa vahingoittua, jos vain toinen leikkuuterä on kiinnitettyinä.
- Jos puhdistat partakoneen vedellä, älä käytä merivettä tai kiehuvaa vettä. Älä upota partakonetta veteen pitkäksi ajaksi.
- Puhdista laitteen kotelo vain kevyesti saippuavedellä tai vesijohtovedellä kostutetulla pehmeällä kankaalla. Älä käytä tinneriä, bensiiniä, alkoholia tai muita kemikaaleja.

### ► Partakoneen säilytys

- Säilytä partakone käytön jälkeen paikassa, jossa on alhainen kosteus.
- Älä säilytä partakonetta paikassa, jossa se altistuu suoralle auringonvalolle tai muille lämmön lähteille.
- Irrota partakoneen sähköjohto säilytyksen ajaksi.
- Älä taita sähköjohtoa tai kierrä sitä partakoneen ympäri.
- Pidä öljy poissa lasten ulottuvilta.

## Koneen osat

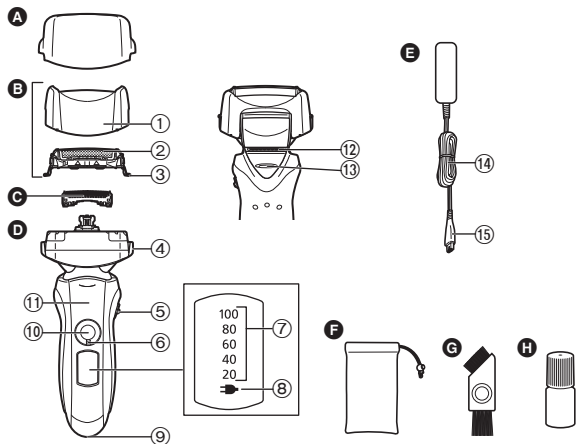

- A** Suojus  
**B** Teräverkko-osa  
 ① Teräverkon kehys  
 ② Teräverkko  
 ③ Teräverkon avauspainike  
**C** Leikkuuterät  
**D** Runko-osa  
 ④ Verkkokehysten avauspainikkeet  
 ⑤ Toimintatilan valitsin  
 ⑥ Lukitusrenkas  
 ⑦ Akun varauksen merkkivalo  
 ⑧ Latauksen tilan merkkivalo (→)  
 ⑨ Laitteen pistorasias  
 ⑩ Käyttökytkin [0/1]  
 ⑪ Sormituki  
 ⑫ Trimmeri  
 ⑬ Trimmerin kahva  
**E** Verkkolaite (RE7-59)  
 ⑭ Sähköjohto  
 ⑮ Laitteen pistoke  
**F** Kuljetuspussi  
**G** Puhdistusharja  
**H** Öljy

## Lukitusrenkaan käyttö

Lukitse tai vapauta käyttökytkin lukitusrenkaan avulla. Käännä lukitusrengasta kunnes kuuluu napsahdus.



**Vapauta käyttökytkin kääntämällä lukitusrenkas kohtaan "O":**

Parranajoa ja partakoneen pesemistä tai voitelemista varten



**Lukitse käyttökytkin kääntämällä lukitusrenkas kohtaan "●":**

Partakoneen kuljettamista varten

## Lataus

### Partakoneen lataus

- 1 Kytke muuntaja partakoneeseen.
- 2 Kytke verkkolaitteen pistoke pistorasiaan.

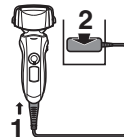

- Sammuta partakone ennen kiinnittämistä.
- Lataus on valmis noin 1 tunnin kuluttua.

Et voi käyttää partakonetta silloin, kun se on latauksessa.

## Lamppujen merkitykset ladattaessa

### Latauksen aikana

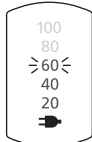

Latauksen tilan merkkivalo (→) palaa.

Akun varauksen merkkivalon numero kasvaa latauksen edistyessä.

### Latauksen päätyttyä

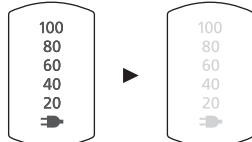

Kaikki merkkivalot syttyvät ja sen jälkeen sammuvat 5 sekunnin kuluttua.

- Kun lataus on valmis, ja käyttökytkin käännetään ON-tilaan partakoneen ollessa verkkovirtaan liitettynä, kaikki merkkivalot syttyvät ja sen jälkeen sammuvat 5 sekunnin kuluttua. Tämä osoittaa, että partakone on täyteen ladattu.
- Suositeltava latauslämpötila on 5–35 °C. Akun toiminta voi heikentyä tai se ei ehkä lataudu äärimmäisen matalissa tai korkeissa lämpötiloissa. Latauksen tilan merkkivalo (→) vilkkuu, jos latauksessa on ongelma.
- Jos lataat partakoneita ensimmäistä kertaa tai sitä ei ole käytetty yli 6 kuukauteen, latauksen tilan merkkivalo (→) ei ehkä pala. Se alkaa palamaan lopulta, jos laite pidetään kytkettynä.

## Parranajo

## Partakoneen käyttö

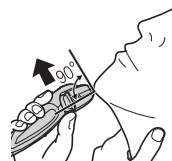

- 1** Vapauta käyttökytkin kääntämällä lukitusrengasta ja paina käyttökytkintä.
- 2** Pitele partakoneita kuvassa osoitetulla tavalla ja aja partasi.

**Sivu 74**

- Sopiva käyttölämpötila on 5–35 °C. Jos käytät laitetta suositeltujen rajojen ulkopuolella, se saattaa lopettaa toimimisen.

Kun aloitat parranajon, paina ihoa vain kevyesti partakoneella. Venytä ihoa toisella kädellä ja liikuta partakoneita edestakaisin parran suunnan mukaisesti. Voit painaa partakoneita voimakkaammin, kun ihosi tottuu partakoneeseen. Voimakas painaminen ei paranna ajotarkkuutta.

### Huomio

- Äänivärähtelytila aktivoituu, jos painat käyttökytkintä yli 2 sekunnin ajan. **Sivu 76**  
Et voi ajaa partaa tässä tilassa.
- Älä pidä sormeasi käyttökytkimellä parranajon aikana. Partakone saattaa sammua tai siirtyä äänivärähtelytilaan. Aseta sormesi sormituulelle laitetta käyttäessäsi.

### Toimintatilan valitsin

Valitse joko "SOFT" (pehmeä) tai "LOCK" (lukko).

Voit valita toimintatilan partakoneen ollessa päällä tai pois päältä.

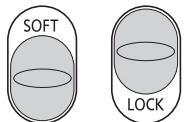

### Trimmerin käyttö

Liuta trimmerin kahva yläasentoon.

Aseta trimmeri oikeaan kulmaan ihollesi ja rajaa pulisongit liikuttamalla trimmeriä alaspäin.



### Lamppujen merkitykset käytettäessä

Käytettäessä

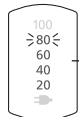

Likimääräisenä akun varauksena näkyy 20–100.

- Merkkivalo sammuu likimäärin 5 sekunnin kuluttua käyttökytkimen käyttämisestä.

Kun akun lataus on vähäinen.

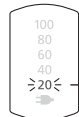

"20" välkkyi partakonetta käytettäessä.

- Kun "20" tulee näkyviin, jäljellä on vielä 2–3 parranajokertaa. (Kesto riippuu käytöstä.)
- Täyteen ladatun akun virta riittää noin 14 parranajokertaan à 3 minuuttia. (Kesto riippuu käytöstä.)

## Puhdas

### Partakoneen puhdistus

1. Irrota sähköjohto partakoneesta.
2. Pese teräverkko saippualla ja vedellä.
3. Vapauta käyttökytkin kääntämällä lukitusrengasta.
4. Paina käyttökytkintä yli 2 sekunnin ajan aktivoitaksesi äänivärähtelytilan.
  - Akun varauksen merkkivalot välkkyvät järjestyksessä.
  - 20 sekunnin kuluttua tila sammuu automaattisesti tai voit sammuttaa sen käyttökytkintä painamalla.
5. Irrota teräverkko-osa ja paina käyttökytkintä yli 2 sekunnin ajan aktivoitaksesi äänivärähtelytilan. Puhdista laite juoksevan veden alla.
6. Kuivaa roiskunut vesi kuivalla kankaalla.
7. Kuivaa teräverkko-osa ja partakone kokonaan.
8. Kiinnitä teräverkko-osa partakoneeseen.
9. Voitele partakone.

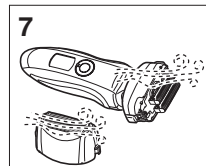
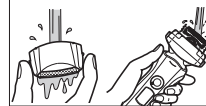
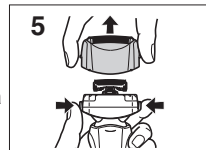
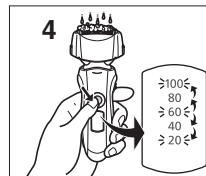

## Voiteleminen

Jotta parranajo olisi jatkuvasti miellyttävän tuntuista, suosittelemme, että käytät laitteen mukana toimitettua öljyä.

1. Sammuta partakone.
2. Laita tippa öljyä jokaiseen teräverkkoon.
3. Nosta trimmeriä ja lisää tippa öljyä.
4. Käynnistä partakone ja anna sen käydä noin viiden sekunnin ajan.
5. Sammuta partakone ja pyyhi ylimääräinen öljy teräverkoista pehmeällä kankaalla.



## Puhdistus harjalla

Puhdista leikkuuterät lyhyellä harjalla kuvan (A) osoittamassa suunnassa.

Puhdista teräverkko, partakone ja trimmeri pitkällä harjalla.

- Älä liikuta harjaa kuvan (B) osoittamassa suunnassa. Leikkuuterät tylsistyvät ja ajotarkkuus huononee.
- Älä puhdista teräverkkoa lyhyellä harjalla.

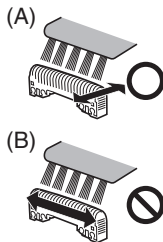

## Teräverkon ja leikkuuterien vaihto

teräverkko	kerran vuodessa
leikkuuterät	joka toinen vuosi

### ► Teräverkon vaihto

1. Paina teräverkon vapautuspainikkeita ja nosta teräverkko-osaa ylöspäin.
2. Paina teräverkon avauspainikkeita ja vedä teräverkko alas.
3. Kohdista teräverkon kehyksen merkki (⚡) ja teräverkon merkki (Δ) ja kiinnitä ne lujasti yhteen.
  - Järjestelmän teräverkkoa ei voi kiinnittää väärinpäin.
  - Aseta teräverkkojärjestelmä aina teräverkon kehukseen, kun liität sen partakoneeseen.
4. Käännettyäsi teräverkon kehyksen merkin (⚡) eteen, työnnä teräverkko-osa partakoneeseen kunnes kuuluu napsahdus.

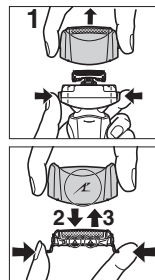

### ► Leikkuuterien vaihto

1. Paina teräverkon vapautuspainikkeita ja nosta teräverkko-osaa ylöspäin.
2. Poista leikkuuterät yksi kerrallaan.
  - Älä koske leikkuuterien metallisia reunoja. Voit vahingoittaa sormesi.
3. Työnnä leikkuuterät takaisin yksi kerrallaan, kunnes kuuluu napsahdus.

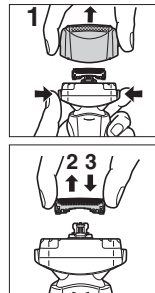

## ► Varaosat

Varaosia on saatavilla jälleenmyyjällesi tai huoltoliikkeessä.

Varaosat malliin ES-LT31	Teräverkko ja leikkuuterät	WES9013
	Teräverkko	WES9087
	Leikkuuterät	WES9068

## Sisäänrakennetun akun poisto

Poista akku, ennen kuin hävität partakoneen. Varmista, että akku hävitetään määräysten mukaisesti. Älä yritä pidentää partakoneen käyttöikää purkamalla tai vaihtamalla akkua itse. Tämä voi aiheuttaa tulipalon tai sähköiskun.

Ota yhteys valtuutettuun huoltopisteeseen.

- Irrota sähköjohto partakoneesta kun poistat akun.
- Suorita kuvan vaiheet ① – ④, nosta akkua ja poista se paikaltaan.

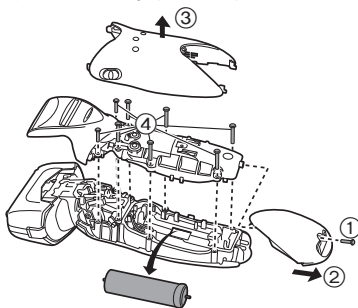

### Ympäristönsuojelu ja materiaalien kierrätys

Tässä partakoneessa on litium-ioni-akku.

Varmista, että akku hävitetään paikallisten määräysten mukaisesti.

## Tekniset tiedot

Virtalähde	Katso verkkolaitteen arvokilvestä. (automaattinen jännitteenvaihto)
Moottorin jännite	3,6 V---
Latausaika	Noin 1 tunti
Ilmassa kantautuva melu	parranajossa: 63 (dB (A) re 1 pW) rajaajan käytössä: 63 (dB (A) re 1 pW)

Tämä tuote on tarkoitettu vain kotitalouskäyttöön.

## Tietoja vanhojen laitteiden ja käytettyjen paristojen keräyksestä ja hävittämisestä



Nämä merkinnät tuotteissa, pakkauksissa ja/tai niihin liitetyissä dokumenteissa tarkoittavat, että käytettyjä sähkö- ja elektroniikkalaitteita sekä paristoja ei tule sekoittaa tavalliseen kotitalousjätteeseen.



Vanhojen tuotteiden ja käytettyjen paristojen asianmukainen käsittely, talteen ottaminen ja kierrätys edellyttävät niiden viemistä tarjolla oleviin keräyspisteisiin kansallisten määräysten sekä direktiivien 2002/96/EC ja 2006/66/EC mukaisesti. Kun hävität tuotteet ja paristot asianmukaisesti, autat säilyttämään arvokkaita luonnonvaroja sekä

ehkäisemään ihmisen terveydelle ja ympäristölle haitallisia vaikutuksia, joita vääränlainen jätteenkäsittely voi aiheuttaa. Ota yhteys asuinkuntasi viranomaisiin, jätteenkäsittelystä vastaavaan tahoon tai tuotteiden ostopaikkaan saadaksesi lisätietoja vanhojen tuotteiden ja paristojen keräyksestä ja kierrätyksestä. Tuotteiden epäasianmukaisesta hävittämisestä saattaa seurata kansallisessa lainsäädännössä määrätty rangaistus.

### Yrityksille Euroopan unionissa

Lisätietoja sähkö- ja elektroniikkalaitteiden hävittämisestä saat jälleenmyyjältä tai tavarantoimittajalta.

### [Tietoja hävittämisestä Euroopan unionin ulkopuolella]

Nämä merkinnät ovat voimassa ainoastaan Euroopan unionin alueella. Ota yhteys paikallisiin viranomaisiin tai jälleenmyyjään saadaksesi tietoja oikeasta jätteenkäsittelymenetelmästä.

Dziękujemy za wybranie golarki ES-LT31 firmy Panasonic. Dzięki naszej technologii WET/DRY możesz w prosty sposób korzystać z maszynki firmy Panasonic do golenia zarówno na sucho, jak i pod prysznicem lub w kąpielni, aby uzyskać delikatny efekt golenia. Przed rozpoczęciem korzystania prosimy przeczytać całą instrukcję.

## Ważne

Ta maszynka zawiera wbudowany akumulator. Nie należy wrzucać jej do ognia, podgrzewać, używać bądź pozostawiać w miejscu o wysokiej temperaturze.

### ► Przed użytkowaniem

Maszynki do golenia Wet/Dry można używać do golenia na mokro z pianką do golenia lub do golenia na sucho. Maszynka jest wodoszczelna i dzięki temu można z niej korzystać pod prysznicem i czyścić wodą. Symbol poniżej oznacza możliwość użycia w wannie lub pod prysznicem.



Podaruj sobie luksus golenia na mokro z pianką przez co najmniej trzy tygodnie i pocuj różnicę. Przyzwyczajanie się do maszynki do golenia Panasonic Wet/Dry wymaga nieco czasu, ponieważ skóra i broda potrzebują około miesiąca, aby przestawić się na nową metodę golenia.

### ► Użytkowanie maszynki

#### Uwaga

Folia zewnętrzna jest bardzo cienka i może ulec uszkodzeniu wskutek niewłaściwego użytkowania. Przed użyciem maszynki sprawdź, czy folia nie jest uszkodzona. Nie używaj maszynki, jeżeli folia jest uszkodzona, aby nie pokaleczyć sobie skóry.

- Przerwij użycie w przypadku nieprawidłowego działania lub uszkodzenia.
- Nie udostępniaj swojej maszynki członkom rodziny ani innym osobom. Może to być przyczyną infekcji lub zapalenia.
- To urządzenie nie jest przeznaczone do użytku przez osoby (w tym dzieci) o ograniczonej sprawności fizycznej, czuciowej lub umysłowej lub nie posiadające wystarczającej wiedzy lub doświadczenia, chyba że zostały one odpowiednio poinstruowane o sposobie użytkowania urządzenia przez osobę odpowiadającą za ich bezpieczeństwo lub pozostającą pod odpowiednią opieką. Dzieci muszą pozostawać pod opieką, tak aby dopilnować by nie bawiły się urządzeniem.

### ► Ładowanie maszynki

- Nigdy nie używaj zasilacza w łazience lub pomieszczeniu z prysznicem.
- Nie używaj przewodu zasilającego ani zasilacza innego niż zasilacz (RE7-59).
- Włącz zasilacz do gniazdka sieciowego z dala od wilgoci i suchymi rękami.
- Trzymaj za zasilacz podczas odłączania go od gniazdka sieciowego. Ciągnąc za przewód, możesz go uszkodzić.
- Przewodu zasilającego nie można wymienić. W przypadku uszkodzenia przewodu zasilacz należy złomować.

### ► Czyszczenie maszynki

#### Ostrzeżenie

**Odłącz przewód zasilający od maszynki, zanim przystąpisz do jej czyszczenia w wodzie, aby uniknąć porażenia prądem.**

- Pozostaw obydwie ostrza wewnętrzne na swoim miejscu. Jeżeli tylko jedno z ostrzy wewnętrznych będzie nałożone, maszynka może ulec uszkodzeniu.
- Jeżeli płuczysz maszynkę pod wodą, nie używaj słonej ani gorącej wody. Nie zanurzaj maszynki w wodzie na długi czas.
- Obudowę należy czyścić tylko miękką ściereczką lekko zwilżoną wodą bieżącą lub wodą z dodatkiem mydła. Nie używaj rozpuszczalnika, benzyny, alkoholu ani innych środków chemicznych.



## ► Przechowywanie maszynki

- Po zakończeniu użycia maszynkę należy przechowywać w miejscu o niskiej wilgotności.
- Nie przechowuj maszynki w miejscu narażonym na bezpośrednie działanie światła słonecznego lub innych źródeł ciepła.
- Odłącz przewód zasilający na czas przechowywania maszynki.
- Nie zginaj przewodu zasilającego, ani nie owijaj go dookoła maszynki.
- Przechowuj olej z dala od dzieci.

## Dane dotyczące części

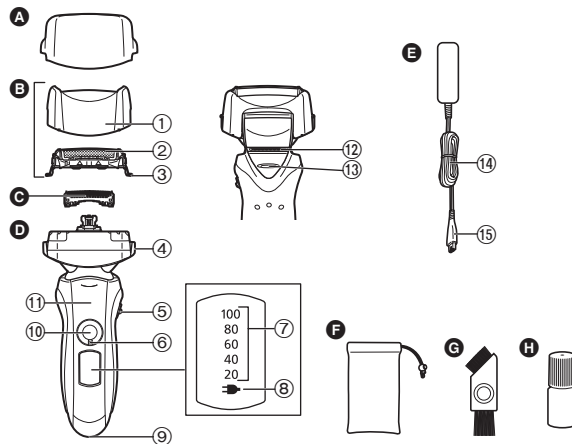

- A** Nakładka ochronna
- B** Głowica z folią zewnętrzną
  - ① Ramka folii
  - ② Zewnętrzna folia urządzenia
  - ③ Przycisk zwalniania zewnętrznej folii urządzenia
- C** Ostrza wewnętrzne
- D** Korpus maszynki
  - ④ Przycisk zwalniania ramki folii
  - ⑤ Przełącznik obrotu
  - ⑥ Pierścień zabezpieczający
  - ⑦ Wskaźnik stanu naładowania baterii
- E** Zasilacz (RE7-59)
  - ⑭ Przewód zasilający
  - ⑮ Wtyczka zasilania
- F** Pokrowiec
- G** Szczoteczka czyszcząca
- H** Olej
- ⑧** Wskaźnik stanu ładowania (→)
- ⑨** Gniazdo urządzenia
- ⑩** Włacznik zasilania [0/1]
- ⑪** Oparcie dla palca
- ⑫** Przycinarka
- ⑬** Uchwyt przycinarki

**Używanie pierścienia zabezpieczającego**

Używaj pierścienia zabezpieczającego do blokowania lub odblokowywania włącznika zasilania.

Pokręć pierścieniem zabezpieczającym, aż usłyszysz kliknięcie.



**Przekręć pierścień zabezpieczający do "O", aby odblokować włącznik zasilania:**

Podczas golenia się, mycia lub smarowania golarki



**Przekręć pierścień zabezpieczający do "•", aby zablokować włącznik zasilania:**

Podczas przewożenia golarki

**Ładowanie****Ładowanie maszynki**

**1** Włóż wtyczkę zasilacza do gniazda maszynki.

**2** Włącz zasilacz do gniazda elektrycznego.

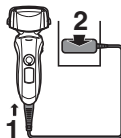

- Wyłącz maszynkę przed umieszczeniem jej na ładowarce.
- Ładowanie zostaje ukończone po upływie około 1 godziny.

Nie można używać maszynki do golenia podczas ładowania.

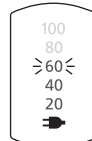
**Odczytywanie wskaźników podczas ładowania****Podczas ładowania**

Wskaźnik stanu ładowania (➡) świeci.

Liczba wskaźników stanu naładowania baterii będzie się zwiększać w miarę postępu ładowania.

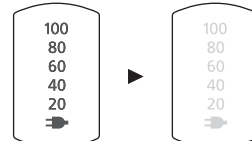
**Po zakończeniu ładowania**

Wszystkie wskaźniki zaczną świecić, a następnie zgasną po 5 sekundach.

- Po zakończeniu ładowania, przełączenie włącznika zasilania do pozycji ON przy podłączonej maszynce spowoduje zaświecenie wszystkich wskaźników, a następnie zgaśnięcie po 5 sekundach. Świadczy to o pełnym naładowaniu maszynki.
- Zalecana temperatura otoczenia podczas ładowania wynosi 5 - 35 °C. W przypadku bardzo niskiej lub bardzo wysokiej temperatury wydajność akumulatora może ulec obniżeniu lub akumulator może się nie ładować. Wskaźnik stanu ładowania (➡) miga w przypadku wystąpienia problemu z ładowaniem.
- Kiedy maszynka jest ładowana po raz pierwszy lub jeśli nie była używana przez ponad 6 miesięcy, wskaźnik stanu ładowania (➡) może się nie świecić. Wskaźnik zaświeci się, jeśli maszynka pozostanie podłączona do zasilacza.

# Golenie

## Użytkowanie maszynki

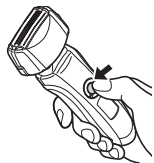

- 1** Przekręć pierścien zabezpieczający aby odblokować włącznik zasilania i naciśnij włącznik zasilania. **Strona 82**

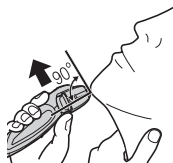

- 2** Podczas golenia trzymaj maszynkę tak jak pokazano na rysunku.

- Odpowiednia temperatura otoczenia podczas użycia wynosi 5 - 35 °C. Jeśli urządzenie jest używane poza zalecanym zakresem temperatur, może przestać działać.

Rozpocznij golenie przyciskając lekko maszynkę do twarzy. Naciągnij skórę wolną ręką i przesuwaj maszynkę w przód i do tyłu w kierunku brody. Możesz łagodnie zwiększać nacisk, kiedy twoja skóra przyzwyczai się do maszynki. Zbyt mocne dociskanie nie zapewni lepszego golenia.

### Uwaga

- Naciśnięcie i przytrzymanie włącznika zasilania przez ponad 2 sekundy powoduje uaktywnienie trybu "dźwiękowego" czyszczenia wibracyjnego. **Strona 84**  
W tym trybie nie można się golić.
- Nie trzymaj palców na wyłączniku podczas korzystania z maszynki. Możesz przez przypadek wyłączyć maszynkę lub przełączyć ją w tryb "dźwiękowego" czyszczenia wibracyjnego. Trzymaj palce na oparciu dla palca podczas korzystania z maszynki.

### Przełącznik obrotu

Stosowany do wyboru "SOFT" (delikatne) lub "LOCK" (zablokowanie).

Można zmieniać ustawienie przełącznika obrotowego niezależnie czy urządzenie jest włączone lub nie.

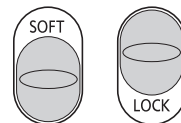

### Korzystanie z przycinarki

Przesuń uchwyt przycinarki do góry. Przyłóż do twarzy pod kątem prostym i przesuвай w dół, aby przyciąć baki.



## Odczytywanie wskaźników podczas użycia

Podczas użycia

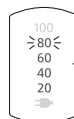

Przybliżony poziom naładowania akumulatora jest wyświetlany jako wartość od 20 do 100.

- Wskaźnik gaśnie po około 5 sekundach od użycia przełącznika.

Kiedy poziom naładowania akumulatora jest niski

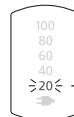

Wskaźnik "20" miga podczas korzystania z maszynki.

- Możesz ogolić się jeszcze 2 lub 3 razy po tym jak pojawi się wskaźnik "20". (Będzie się to zmieniać w zależności od sposobu użytkowania.)
- Pełne naładowanie zapewnia energię na około 14 goleń po 3 minuty każde. (Będzie się to zmieniać w zależności od sposobu użytkowania.)

## Czyszczenie

### Czyszczenie maszynki

1. Odłącz przewód zasilający od maszynki.
2. Nałóż trochę mydła do rąk i nalej trochę wody na folię zewnętrzną.
3. Przekręć pierścien zabezpieczający, aby odblokować włącznik zasilania.
4. Naciśnij i przytrzymaj włącznik zasilania przez ponad 2 sekundy, aby uaktywnić tryb czyszczenia ultradźwiękami.
  - Wskaźniki stanu naładowania baterii będą migać kolejno.
  - Po upływie około 20 sekund tryb zostanie automatycznie wyłączony. Możesz też go wyłączyć ręcznie, naciskając włącznik zasilania.
5. Usuń element z zewnętrzną folią metalową, przez ponad 2 sekundy przytrzymaj wciśnięty włącznik zasilania, aby włączyć tryb czyszczenia ultradźwiękami i umy maszynkę pod bieżącą wodą.
6. Za pomocą suchej szmatki wytrzyj maszynkę do sucha.
7. Wysusz całkowicie głowicę z folią zewnętrzną oraz golarkę.
8. Przymocuj głowicę z folią zewnętrzną do golaraki.
9. Nasmaruj golarkę.

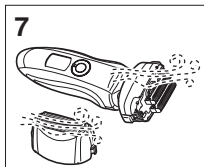
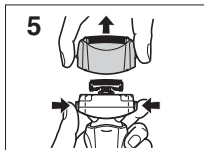
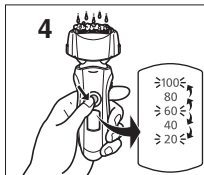

## Smarowanie

Aby zachować wysoki poziom komfortu golenia, zaleca się stosowanie oleju dołączonego do maszynki.

1. Wyłącz maszynkę.
2. Nałóż kroplę oleju na wszystkie zewnętrzne folie.
3. Podnieś przycinarkę i nałóż kroplę oleju.
4. Włącz maszynkę i pozwól by pracowała przez około pięć sekund.
5. Wyłącz maszynkę i zetrzyj nadmiar oleju z zewnętrznych folii miękką ściereczką.



### Czyszczenie szczoteczką

Oczyść ostrza wewnętrzne używając szczoteczki z krótkim włosiem, przesuwając ją w kierunku (A).  
Oczyść zewnętrzną folię urządzenia, korpus maszynki i przycinarkę, używając szczoteczki z długim włosiem.

- Nie przesuwaj szczoteczki z krótkim włosiem w kierunku (B) ponieważ możesz uszkodzić wewnętrzne ostrza, co je stępi.
- Nie używaj szczoteczki z krótkim włosiem do czyszczenia folii zewnętrznej.

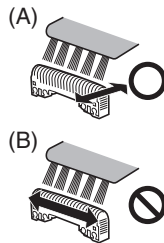

## Wymiana folii zewnętrznej i ostrzy wewnętrznych

zewnętrzna folia urządzenia	raz na rok
ostrza wewnętrzne	raz na dwa lata

### ► Wymiana folii zewnętrznej w maszynce

- Przyciśnij przyciski i unieś głowicę z folią zewnętrzną do góry.
- Przyciśnij przyciski zwalniania zewnętrznej folii urządzenia i ściągnij zewnętrzną folię urządzenia.
- Wyrównaj znacznik ramki folii (A) ze znacznikiem zewnętrznej folii urządzenia (Δ) i połącz odpowiednio oba elementy.
  - Folii zewnętrznej systemu nie można zamocować odwrotnie.
  - Pamiętaj by wkładać zewnętrzną folię w ramkę folii podczas jej podłączania do maszyny.
- Po przekręceniu znacznika ramki folii (A) do przodu przymocuj odpowiednio głowicę z folią zewnętrzną do maszyny, tak aby usłyszeć zatrzaśnięcie.

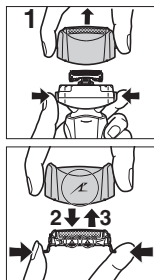

### ► Wymiana ostrzy wewnętrznych

- Przyciśnij przyciski i unieś głowicę z folią zewnętrzną do góry.
- Zdejmij ostrza wewnętrzne pojedynczo.
  - Nie dotykaj krawędzi (metalowe części) ostrzy wewnętrznych, aby uniknąć skaleczenia dłoni.
- Umieść ostrza wewnętrzne pojedynczo, aż zaskoczą (klik).

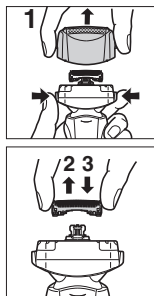

### ► Części zamienne

Części zamienne dostępne są u sprzedawcy lub w Centrum Serwisowym.

Części zamienne dla ES-LT31	Folia zewnętrzna i ostrza wewnętrzne	WES9013
	Zewnętrzna folia urządzenia	WES9087
	Ostrza wewnętrzne	WES9068

### Wymywanie wbudowanego akumulatora

Wymij wbudowany akumulator, zanim wyrzucisz maszynkę. Pamiętaj, aby akumulator wyrzucać w specjalnie przeznaczonym do tego miejscu, jeżeli takie istnieje w Twoim kraju. Nie demontuj, ani nie wymieniaj akumulatora w celu ponownego użycia maszyny. Może to być przyczyną pożaru lub porażenia prądem elektrycznym.

Skontaktuj się z autoryzowanym centrum serwisowym.

- Podczas wyjmowania akumulatora odłącz przewód zasilający od maszyny.
- Postępuj zgodnie z opisem w punktach od ① do ④, podnieś akumulator i wyjmij go.

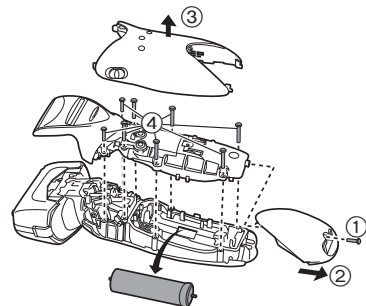

**Ochrona środowiska i recykling materiałów**

Ta maszynka zawiera akumulator litowo-jonowy.

Prosimy o oddanie zużytej baterii do utylizacji w miejscu oficjalnie do tego wskazanym, jeżeli takie istnieje w Twoim kraju.

**Dane techniczne**

Źródło zasilania	Patrz tabliczka znamionowa na zasilaczu. (automatyczna zmiana napięcia zasilania)
Napięcie pracy silnika	3,6 V $\text{---}$
Czas ładowania	Okolo 1 godziny
Poziom hałasu	w trybie golenia: 63 dB (A) odp. 1 pW w trybie przycinania: 63 dB (A) odp. 1 pW

Produkt przeznaczony wyłącznie do użytku domowego.

**Informacja dla użytkowników o gromadzeniu i pozbywaniu się zużytych urządzeń i baterii**

Niniejsze symbole umieszczane na produktach, opakowaniach i/lub w dokumentacji towarzyszącej oznaczają, że nie wolno mieszać zużytych urządzeń elektrycznych i elektronicznych oraz baterii z innymi odpadami domowymi.



W celu zapewnienia właściwego przetwarzania, utylizacji oraz recyklingu zużytych produktów i baterii, należy oddawać je do wyznaczonych punktów gromadzenia odpadów zgodnie z przepisami prawa krajowego oraz postanowieniami Dyrektyw 2002/96/WE i 2006/66/WE.

Prawidłowe pozbywanie się w/w produktów i baterii pomaga oszczędzać cenne zasoby naturalne i zapobiegać potencjalnemu negatywnemu wpływowi na zdrowie człowieka oraz stan środowiska naturalnego, który towarzyszy niewłaściwej gospodarce odpadami. Więcej informacji o zbiórce oraz recyklingu zużytych produktów i baterii można otrzymać od władz lokalnych, miejscowego przedsiębiorstwa oczyszczania lub w punkcie sprzedaży, w którym użytkownik nabył przedmiotowe towary.

Za niewłaściwe pozbywanie się powyższych odpadów mogą grozić kary przewidziane przepisami prawa krajowego.

**Dotyczy użytkowników firmowych działających na terenie Unii Europejskiej**

Chcąc w odpowiedni sposób pozbyć się urządzeń elektrycznych lub elektronicznych, należy skontaktować się ze sprzedawcą lub dostawcą, który udzieli dalszych informacji.

**[Informacje o pozbywaniu się w/w urządzeń w państwach trzecich]**

Niniejsze symbole obowiązują wyłącznie na terenie Unii Europejskiej. Chcąc pozbyć się w/w urządzeń elektrycznych lub elektronicznych, należy skontaktować się z władzami lokalnymi lub sprzedawcą w sprawie właściwego sposobu pozbywania się tego rodzaju prze

Děkujeme vám, že jste si zvolili holicí strojek Panasonic ES-LT31. Díky naší technologii WET/DRY lze holicí strojek Panasonic používat na sucho nebo pro jemné a snadné oholení ve sprše či ve vaně. Před použitím si prosím přečtěte veškeré pokyny.

## Důležité

Tento holicí strojek má zabudovanou nabíjecí baterii. Nevhazujte do ohně, nevystavujte teplu, ani nenabíjejte, nepoužívejte nebo neponechávejte v prostředí s vysokou teplotou.

### ► Před použitím

Tento holicí strojek pro mokré/suché holení se používá pro mokré holení s holicí pěnou nebo pro suché holení. Tento vodotěsný holicí strojek můžete používat ve sprše a omývat vodou. Tento symbol znamená, že strojek je vhodný pro použití ve vaně či ve sprše.



Holte se metodou mokrého holení s použitím pěny po dobu minimálně tří týdnů a vnímejte rozdíl. Na holicí strojek Panasonic pro mokré/suché holení si musíte krátkou chvíli zvykat, protože Vaše pokožka a vousy potřebují vždy přibližně jeden měsíc na to, aby se přizpůsobily nové metodě holení.

### ► Používání holicího strojku

#### Pozor

**Vnější fólie je velmi tenká a při nesprávném používání se může zničit. Před použitím holicího strojku se ujistěte, že je fólie nepoškozená. Nepoužívejte holicí strojek, pokud je fólie poškozená, protože byste se mohli pořezat.**

- V případě zjištění poškození nebo závady strojek přestaňte používat.
- Váš holicí strojek nepůjčujte nikomu z rodiny ani nikomu jinému. Může to způsobit infekci nebo zánět.

- Tento spotřebič není určen pro použití osob (včetně dětí) s omezenými fyzickými, smyslovými nebo mentálními schopnostmi nebo osoby s nepostačujícími zkušenostmi a znalostmi, pokud nejsou pod dohledem a nebo nebyly poučeny o používání spotřebiče osobou zodpovědnou za jejich bezpečnost. Na děti je třeba dohlížet, aby si s přístrojem nehrály.

### ► Nabíjení holicího strojku

- Síťový adaptér nikdy nepoužívejte v koupelně nebo ve sprše.
- Nepoužívejte jinou síťovou šňůru ani jiný síťový adaptér než tento síťový adaptér (RE7-59).
- Síťový adaptér zapojte do zásuvky v místě, kde není vlhko, a dotýkejte se jej suchýma rukama.
- Při odpojování ze zásuvky síťový adaptér přidržte. Za síťovou šňůru netahejte, protože byste ji mohli zničit.
- Napájecí šňůru nelze vyměnit. Je-li napájecí šňůra poškozená, síťový adaptér musí být vyřazen.

### ► Čištění holicího strojku

#### Varování

**Před čištěním holicího strojku ve vodě odpojte síťovou šňůru, aby nedošlo k úrazu elektrickým proudem.**

- Oba vnitřní břity nechte zasunuté ve strojku. Je-li zasunut pouze jeden vnitřní břit, může se holicí strojek zničit.
- Čistíte-li holicí strojek vodou, nepoužívejte mořskou nebo horkou vodu. Nenamáčejte holicí strojek ve vodě příliš dlouho.
- Vyčistěte kryt jen měkkým hadříkem nepatrně navlhčeným v kohoutkové vodě nebo mýdlové kohoutkové vodě. Nepoužívejte ředidlo, benzín lih nebo jiné chemikálie.

### ► Uložení holicího strojku

- Po použití holicí strojek skladujte v místě s nízkou vlhkostí.
- Holicí strojek neskladujte v místě, kde bude vystaven přímému slunečnímu světlu nebo jiným zdrojům tepla.
- Když holicí strojek ukládáte, odpojte od něj síťovou šňůru.
- Síťovou šňůru neohýbejte, ani ji neobtáčejte kolem holicího strojku.
- Olej držte mimo dosah dětí.

## Označení částí

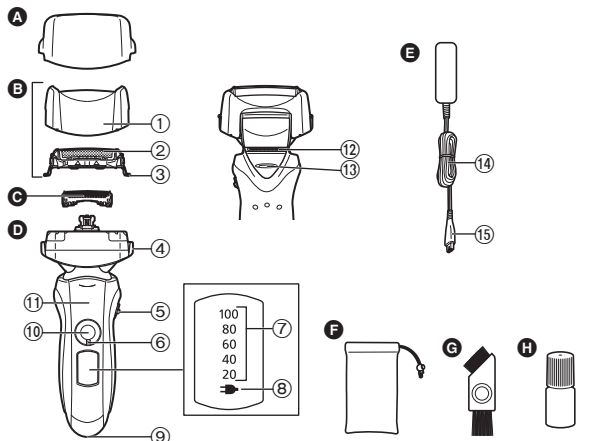

- A** Ochranné víčko  
**B** Sekce vnější fólie  
 ① Rám fólie  
 ② Vnější fólie přístroje  
 ③ Tlačítka pro uvolnění vnější fólie přístroje  
**C** Vnitřní břity  
**D** Hlavní část  
 ④ Tlačítka pro uvolnění rámu fólie  
 ⑤ Přepínač otočení  
 ⑥ Jisticí kroužek  
 ⑦ Kontrolka kapacity baterie  
**E** Sít'ový adaptér (RE7-59)  
**F** Cestovní pouzdro  
**G** Kartáček na čištění  
**H** Olej  
**B** Kontrolka stavu nabití baterie (→)  
 ⑨ Zdíčka spotřebiče  
 ⑩ Spínač [0/1]  
 ⑪ Opěrka prstů  
 ⑫ Zastřihávač  
 ⑬ Rukojeť zastřihávače  
 ⑭ Síťová šňůra  
 ⑮ Zástrčka přístroje

## Použití jisticího kroužku

Pro zajištění a odjistění spínače použijte jisticí kroužek. Jisticím kroužkem otočte až do zaklapnutí.



**Otočením jisticího kroužku k "O" odjistíte spínač:**  
 V případě holení, mytí holícího stroju a jeho promazávání.



**Otočením jisticího kroužku k "●" zajistíte spínač:**  
 V případě přenášení stroju.

## Nabíjení

### Nabíjení holícího stroju

- 1 Do holícího stroju zasuňte zástrčku.
- 2 Zapojte síťový adaptér do zásuvky.

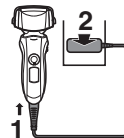

- Než holící strojek připevníte k nabíječce, musíte jej vypnout.
- Nabíjení se dokončí přibližně po 1 hodině.

Holící strojek nelze používat během nabíjení.



## Význam kontrolky při nabíjení

### Během nabíjení

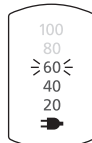

Rozsvítí se kontrolka stavu nabití baterie (➡).

V průběhu nabíjení se bude číslo kontrolky kapacity baterie zvyšovat.

### Když je nabíjení dokončeno

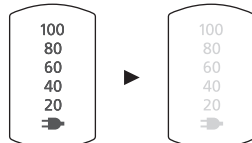

Všechny kontrolky se rozsvítí a po 5 sekundách zhasnou.

- Po konci nabíjení můžete zapnout spínač, je-li holicí strojek zapojený, pak se rozsvítí všechny kontrolky a po 5 sekundách zhasnou. To znamená, že holicí strojek je plně nabitý.
- Doporučená okolní teplota pro nabíjení je 5-35 °C. V extrémně nízkých nebo vysokých teplotách se může snížit kapacita baterie, nebo se baterie nemusí nabít. Pokud dojde při nabíjení k problému, kontrolka stavu nabití baterie (➡) bliká.
- Při prvním nabíjení holicího strojku, nebo pokud nebyl holicí strojek používán déle než 6 měsíců, se kontrolka stavu nabití baterie (➡) nemusí rozsvítit. Ta se posléze rozsvítí, pokud zůstane adaptér připojený.

## Holení

### Používání holicího strojku



- 1** Otočením jisticího kroužku odblokujte spínač a stiskněte spínač.

**Strana 88**

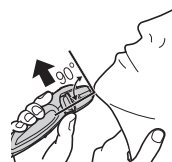

- 2** Držte holicí strojek tak, jak je ukázáno na obrázku výše, a oholte se.

- Vhodná okolní teplota pro nabíjení je 5 - 35 °C. Použijete-li přístroj v teplotách, které nespadají do tohoto doporučeného rozmezí, může přístroj přestat pracovat.

Jemně přitlačte strojek k obličejí a začněte se holit. Volnou rukou napněte kůži a holicím strojkem pohybujte tam a zpět ve směru růstu vousů. Když si pokožka přivykne na tento holicí strojek, můžete mírně zvýšit tlak na pokožku. Nadměrný tlak však neumožňuje lepší oholení.

### Pozor

- Jestliže stisknete a přidržíte spínač déle než 2 sekundy, dojde k aktivaci režimu čištění ultrazvukovými vibracemi. **Strana 90**  
V tomto režimu se nelze holit.
- Během používání holicího strojku se nedotýkejte prsty spínače. Mohli byste omylem vypnout holicí strojek nebo jej přepnout do režimu čištění ultrazvukovými vibracemi. Při používání holicího strojku umístěte prsty na opěrku prstů.

**Přepínač otočení**

Používá se k výběru mezi "SOFT" (měkký) nebo "LOCK" (zajištěný).  
Otočením můžete změnit, když je holicí strojek zapnutý i vypnutý.

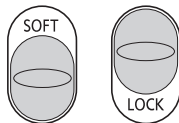
**Používání zastříhávače**

Vysuňte rukojeť zastříhávače nahoru.  
Přidrže ji ve správném úhlu k pokožce a pohybem dolů si zastříhnete kotlety.

**Význam kontrolky při používání**

Při používání

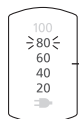

Přibližný stav nabití baterie se zobrazí jako hodnota 20 - 100.

- Hodnota zhasne po 5 sekundách od přepnutí spínače.

Když je kapacita baterie nízká

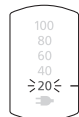

Během používání holicího strojku bliká "20".

- Když se zobrazí "20", můžete se ještě oholit 2 nebo 3. (Záleží na způsobu použití strojku.)
- Plně nabitá baterie dodá energii na přibližně 14 oholení po 3 minutách. (Záleží na způsobu použití strojku.)

**Čištění****Čištění holicího strojku**

1. Odpojte síťovou šňůru z holicího strojku.
2. Na vnější fólii naneste mýdlo a trochu vody.
3. Otočením jisticího kroužku odjistíte spínač.
4. Při stisknutí a přidržení spínače déle než 2 sekundy se aktivuje režim čištění ultrazvukovými vibracemi.

- Popořadě blikají kontrolky kapacity baterie.

- Po přibližně 20 sekundách dojde k automatickému vypnutí, nebo můžete přístroj vypnout stisknutím spínače.
5. Sejměte sekci vnější fólie, stiskem spínače po dobu více než 2 sekund aktivujte režim čištění ultrazvukovými vibracemi a strojek očistíte pod tekoucí vodou.
  6. Setřete všechny kapky vody suchým hadříkem.
  7. Vnější část planžety a holicí strojek nechte zcela vyschnout.
  8. Vnější část planžety připevněte k holicímu strojku.
  9. Promažte strojek.

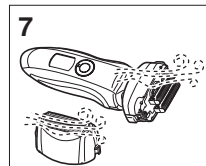
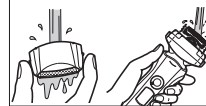
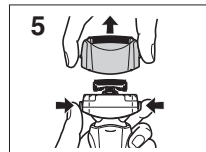
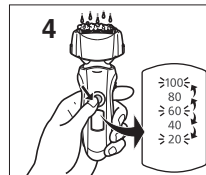

## Mazání

Pro zachování vysokého komfortu holení doporučujeme používat olej dodávaný s holicím strojkem.

1. Vypněte holicí strojek.
2. Na každou vnější fólii kápněte jednu kapku oleje.
3. Nadzdvihněte zastříhávač a kápněte kapku oleje.
4. Holicí strojek zapněte a nechte jej běžet po dobu přibližně 5 sekund.
5. Holicí strojek vypněte a měkkým hadříkem setřete z vnějších fólií všechny přebytečný olej.



## Čištění pomocí kartáčku

Krátkým kartáčkem očistěte vnitřní břity pohybem ve směru (A).

Dlouhým kartáčkem očistěte vnější fólii přístroje, tělo holicího strojeku a zastříhávač.

- Nepohybujte krátkým kartáčkem ve směru (B), protože byste mohli poškodit nebo ztupit vnitřní břity.
- Nepoužívejte krátký kartáček k čištění vnějších fólií.

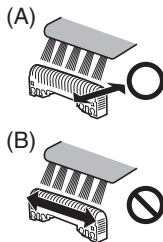

## Výměna vnější fólie přístroje a vnitřních břitů

vnější fólie přístroje	jednou za rok
vnitřní břity	jednou za dva roky

### ► Výměna vnější fólie přístroje

1. Stiskněte tlačítka uvolnění rámu fólie a vysuňte sekci vnější fólie nahoru.
2. Stiskněte tlačítka pro uvolnění vnější fólie přístroje a zatlačte sekci vnější fólie přístroje dolů.
3. Značku rámu fólie (↗) vyrovnajte se značkou vnější fólie přístroje (△) a pevně je k sobě připevněte.
  - Vnější fólii přístroje nelze nasadit obráceně.
  - Vnější fólii přístroje vždy vložte do rámu systému, když ji připevňujete k holicímu strojeku.
4. Značku rámu fólie (↗) otočte dopředu a sekci vnější fólie pevně připevněte k holicímu strojeku tak, aby zacvakla.

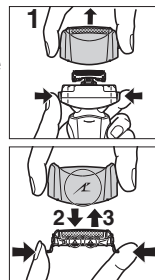

### ► Výměna vnitřních břitů

1. Stiskněte tlačítka uvolnění rámu fólie a vysuňte sekci vnější fólie nahoru.
2. Vyjměte vnitřní břity jeden po druhém.
  - Nedotýkejte se okrajů vnitřních břitů (kovových částí), abyste si neporanili ruce.
3. Vkládejte vnitřní břity jeden po druhém, dokud nezapadnou.

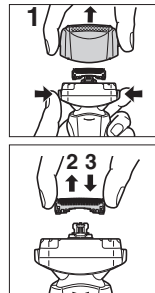

## ► Náhradní díly

Náhradní díly jsou k dispozici u vašeho prodejce nebo servisního střediska.

Náhradní díly pro model ES-LT31	Vnější fólie a vnitřní bříty přístroje	WES9013
	Vnější fólie přístroje	WES9087
	Vnitřní bříty	WES9068

## Vyjmutí zabudované dobíjecí baterie

Než holicí strojek zlikvidujete, vyjměte z něj zabudovanou baterii. Prosím odevzdejte baterii k likvidaci v oficiálně určeném místě, pokud takové existuje. Baterii nerozebírejte ani nevyměňujte, pokud chcete holicí strojek znovu použít. Hrozí nebezpečí požáru nebo úrazu elektrickým proudem.

Obraťte se prosím na autorizované servisní středisko.

- Před vyjmutím baterie odpojte síťovou šňůru od holicího strojeku.
- Proveďte kroky ① až ④, nadzdvihněte baterii a potom ji vyjměte.

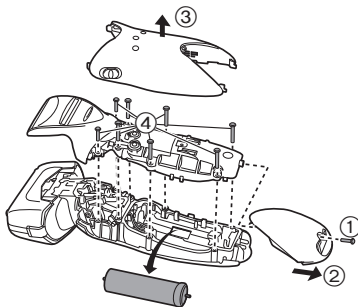

## Ochrana životního prostředí a recyklace materiálů

Součástí tohoto holicího strojeku je lithium-iontová baterie.

Prosíme odevzdejte baterii k likvidaci v oficiálně určeném místě, pokud takové ve vaší zemi existuje.

## Technické údaje

Zdroj energie	Viz typový štítek na síťovém adaptéru. (Automatický převod napětí)
Napětí motoru	3,6 V---
Doba nabíjení	Cca 1 hodina
Akustický hluk ve vzduchu	v režimu holení: 63 (dB (A) při 1 pW) v režimu zastřihovače: 63 (dB (A) při 1 pW)

Tento výrobek je určen pouze pro domácí použití.

## Informace pro spotřebitele o sběru a likvidaci odpadu z elektrických a elektronických zařízení a použitých baterií z domácnosti.



Tyto symboly na výrobcích, obalech nebo v průvodní dokumentaci znamenají, že použitá elektrická a elektronická zařízení a baterie nepatří do běžného domácího odpadu.



Správná likvidace, recyklace a opětovné použití jsou možné jen pokud odevzdáte tato zařízení a použité baterie na místech k tomu určených, za což neplatíte žádné poplatky, v souladu s platnými národními předpisy a se Směrnicemi 2002/96/EU a 2006/66/EU. Správnou likvidací přístrojů a baterií pomůžete šetřit cenné suroviny a předcházet možným negativním

účinkům na lidské zdraví a na přírodní prostředí, které jinak mohou vzniknout při nesprávném zacházení s odpady.

Další informace o sběru, likvidaci a recyklaci starých přístrojů a použitých baterií Vám poskytnou místní úřady, provozovny sběrných dvorů nebo prodejna, ve které jste toto zboží zakoupili.

Při nesprávné likvidaci odpadu vám hrozí pokuta v souladu s národní legislativou a místními předpisy.

## Informace pro právnické osoby se sídlem v zemích Evropské Unie (EU)

Pokud chcete likvidovat elektrická nebo elektronická zařízení, obraťte se na prodejce nebo dodavatele s žádostí o další informace.

### [Informace o likvidaci v zemích mimo Evropskou Unii (EU)]

Tyto symboly platí jen v zemích Evropské unie. Pokud chcete likvidovat tento produkt, obraťte se na místní úřady nebo prodejce a informujte se o správném způsobu likvidace.

Ďakujeme, že ste si zakúpili holiaci strojček značky Panasonic ES-LT31. Pomocou našej technológie na MOKRÉ/SUCHÉ holenie môžete svoj holiaci strojček značky Panasonic použiť nasucho, alebo ho môžete na jemné a jednoduché holenie použiť v sprche alebo vo vani. Pred používaním si dôkladne prečítajte pokyny.

## Dôležité

Tento holiaci strojček obsahuje zabudovanú nabíjateľnú batériu. Nevhadzujte do ohňa, nevystavujte účinkom tepla, nenabíjajte, nepoužívajte, ani nenechávajte na miestach s vysokou teplotou.

### ► Pred použitím

Tento holiaci strojček na mokré a suché holenie je možné použiť na mokré holenie s penou alebo na suché holenie. Tento vodotesný holiaci strojček môžete použiť v sprche a čistiť ho pod vodou. Nasledujúci symbol znamená možnosť používania vo vani alebo v sprche.



Hoľte sa spôsobom mokrého holenia s penou na holenie minimálne tri týždne a všimajte si rozdiel. Na holiaci strojček na mokré a suché holenie si musíte chvíľu zvykať, pretože vaša pokožka i brada vyžadujú vždy asi mesiac na to, aby sa prispôbili novému spôsobu holenia.

### ► Používanie holiaceho strojčka

#### Pozor

Vonkajšia fólia je veľmi tenká a pri nesprávnom použití sa môže poškodiť. Pred tým, ako strojček použijete, skontrolujte, či nie je fólia poškodená. V prípade, že je fólia poškodená, strojček nepoužívajte. Mohlo by dôjsť k porezaniu.

• Pokiaľ sa vyskytne nezrovnalosť alebo chyba, prestaňte výrobok používať.

- Svoj holiaci strojček nepožičiavajte iným členom rodiny ani iným osobám. V opačnom prípade by mohlo dôjsť k infekcii alebo zápalom.
- Prístroj nie je určený na to, aby ho používali osoby (vrátane detí) so zníženými fyzickými, zmyslovými alebo duševnými schopnosťami, pokiaľ nie je pre ne zabezpečený dozor alebo zaškolenie čo sa týka používania prístroja osobou zodpovednou za ich bezpečnosť. Je potrebné zaistiť, aby sa deti s prístrojom nehrali.

### ► Nabíjanie holiaceho strojčka

- Adaptér na striedavý prúd nikdy nepoužívajte v kúpeľni alebo v sprche.
- Nepoužívajte napájací kábel alebo adaptér na striedavý prúd, ktorý je iný, ako je adaptér na striedavý prúd (RE7-59).
- Adaptér na striedavý prúd pripojte do domácej elektrickej zásuvky na mieste, kde nie je vlhko a manipulujte s ním suchými rukami.
- Pri odpájaní adaptéra na striedavý prúd z elektrickej zásuvky ho pridržte. Neťahajte napájací kábel, pretože by sa mohol poškodiť.
- Napájací kábel nemožno vymeniť. Pokiaľ je kábel poškodený, adaptér na striedavý prúd by ste mali zneškodniť.

### ► Čistenie holiaceho strojčka

#### Pozor

Abyste predišli úrazu elektrickým prúdom, pred čistením vo vode z holiaceho strojčka odpojte napájací kábel.

- Obidve vnútorné čepele ponechajte zasunuté. Ak je zasunutá iba jedna z vnútorných čepelí, holiaci strojček sa môže poškodiť.
- Ak čistíte holiaci strojček vodou, nepoužívajte slánú alebo horúcu vodu. Nenamáčajte holiaci strojček do vody na dlhú dobu.
- Kryt čistite iba mäkkou tkaninou mierne namočenou v čistej vode, alebo čistej vode s pridaním saponátu. Nepoužívajte riedidlo, benzín, alkohol ani iné chemikálie.

### ► Uskladnenie holiaceho strojčka

- Po použití odložte holiaci strojček na mieste s nízkou vlhkosťou.

- Holiaci strojček neuskladňujte na miestach, kde by mohol byť vystavený účinkom priameho slnečného žiarenia alebo účinkom iných tepelných zdrojov.
- Pri uskladnení holiaceho strojčka z neho odpojte napájací kábel.
- Napájací kábel neohýbajte, ani ho neobmotávajte okolo holiaceho strojčka.
- Olej uschovajte mimo dosahu detí.

## Identifikácia častí

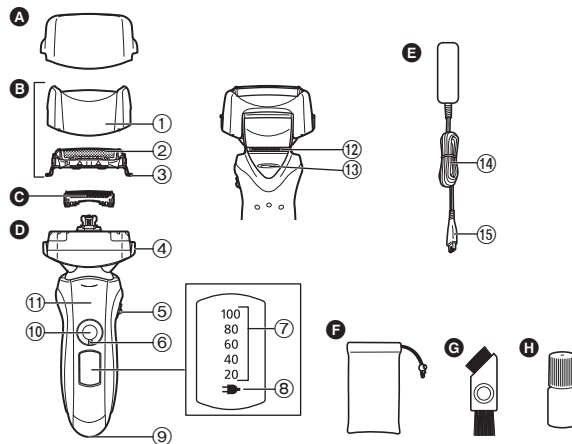

- |   |   |
|---|---|
| <b>A</b> Ochranný kryt                                | <b>10</b> Hlavný vypínač [0/1]              |
| <b>B</b> Časť s vonkajšou fóliou                      | <b>11</b> Opierka prstov                    |
| <b>1</b> Rám fólie                                    | <b>12</b> Zastrihávač                       |
| <b>2</b> Vonkajšia fólia prístroja                    | <b>13</b> Rukoväť zastrihávača              |
| <b>3</b> Tlačidlá uvoľnenia vonkajšej fólie prístroja | <b>E</b> Adaptér na striedavý prúd (RE7-59) |
| <b>C</b> Vnútorne čepele                              | <b>14</b> Napájací kábel                    |
| <b>D</b> Hlavná časť                                  | <b>15</b> Konektor                          |
| <b>4</b> Tlačidlá uvoľnenia rámu fólie                | <b>F</b> Cestovné vrecko                    |
| <b>5</b> Prepínač otočenia                            | <b>G</b> Čistiaca kefka                     |
| <b>6</b> Blokovací krúžok                             | <b>H</b> Olej                               |
| <b>7</b> Indikátor kapacity batérie                   |   |
| <b>8</b> Indikátor stavu nabitia (→)                  |   |
| <b>9</b> Zásuvka prístroja                            |   |

**Používanie blokovacieho krúžku**

Blokovací krúžok používajte na zablokovanie alebo odblokovanie hlavného vypínača.

Blokovacím krúžkom otáčajte dokiaľ neklikne.

**Otočte blokovacím krúžkom "O" a odblokujte hlavný vypínač:**

Na odblokovanie počas holenia, umývania holiaceho strojčeka, mazania holiaceho strojčeka.

**Otočte blokovacím krúžkom "●" a zablokujte hlavný vypínač:**

Na zablokovanie počas prenášania holiaceho strojčeka.

**Nabíjanie****Nabíjanie holiaceho strojčeka**

- 1 Zasuňte konektor do holiaceho strojčeka.**
- 2 Adaptér na striedavý prúd pripojte do elektrickej zásuvky.**

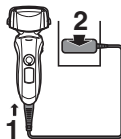

- Pred vložením holiaceho strojčeka do nabíjačky ho vypnite.
- Nabíjanie sa ukončí po približne 1 hodine.

Počas nabíjania nie je možné holiaci strojček používať.

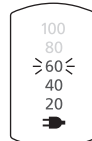
**Vzhľad indikátorov počas nabíjania****Počas nabíjania**

Indikátor stavu nabitia (➡) svieti.

Číslo na indikátore kapacity batérie sa bude počas procesu nabíjania zvyšovať.

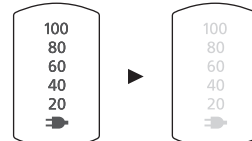
**Po dokončení nabíjania**

Všetky indikátory sa rozsvietia a následne po 5 sekundách zhasnú.

- Pokiaľ je holiaci strojček pripojený k sieti, ZAPNUTIE hlavným vypínačom po ukončení nabíjania spôsobí, že sa všetky indikátory rozsvietia a následne po 5 sekundách zhasnú. Znamená to, že holiaci strojček je plne nabitý.
- Odporúčaná teplota okolia pre nabíjanie je 5-35 °C. V prípade nabíjania pri veľmi nízkych alebo veľmi vysokých teplotách sa môže výkon batérie znížiť alebo sa batéria nemusí nabíjať.
- Pokiaľ je nejaký problém s nabíjaním, indikátor stavu nabitia (➡) bude blikať.
- Pri prvom nabíjaní holiaceho strojčeka, alebo pokiaľ ste ho nepoužívali viac ako 6 mesiacov, indikátor stavu nabitia (➡) nemusí svietiť. Môže sa napokon rozsvietiť neskôr po pripojení.



## Holenie

### Používanie holiaceho strojčeka

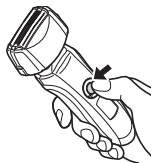

**1** Otočte blokovacím krúžkom, čím hlavný vypínač uvoľníte a hlavný vypínač stlačíte.

**Strana 96**

- Odporúčaná teplota okolia pre používanie je 5-35 °C. Prístroj môže prestať fungovať, ak ho používate pri teplotách mimo tohto odporúčaného rozsahu.

Strojček mierne pritlačte k tvári a začnite sa holiť. Voľnou rukou napnite kožu a holiacim strojčekom pohybujte vpred a vzad v smere rastu brady. Potom, ako si vaša pokožka na strojček privykne, môžete tlak na pokožku mierne zvýšiť. Nadmerný tlak však neumožní lepšie oholenie.

#### Pozor

- Ak stlačíte a podržíte hlavný vypínač dlhšie ako 2 sekundy, aktivuje sa režim akustického vibračného čistenia. **Strana 98**  
V tomto režime sa nemôžete holiť.
- Počas holenia sa nedotýkajte hlavného vypínača. Mohlo by dôjsť k vypnutiu, alebo aktivovaniu režimu akustického vibračného čistenia. Počas holenia umiestnite prsty na opierku prstov.

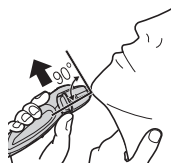

**2** Držte holiaci strojček tak, ako je zobrazené na obrázku hore a oholte sa.

### Prepínač otočenia

Môžete vybrať možnosť "SOFT" (mäkký) alebo "LOCK" (zamknutý). Otočenie môžete zmeniť aj keď je holiaci strojček zapnutý, aj keď je vypnutý.

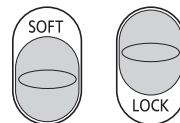

### Používanie zastrihávača

Vysuňte rukoväť zastrihávača smerom nahor. Priložte v pravom uhle k pokožke a pohybom nadol zastrihnite bokombrady.



### Vzhľad indikátorov počas používania

#### Počas používania

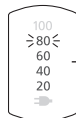

Približné nabitie batérie sa zobrazuje v rozsahu 80 – 100.

- Asi po 5 sekundách od zapnutia vypínača sa vypne.

#### V prípade nízkej kapacity batérie

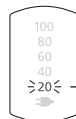

Pri zapnutom strojčeku bliká "20".

- Po tom, čo sa zobrazí "20" sa môžete oholiť ešte 2 až 3-krát. (Líši sa to v závislosti od používania.)
- Plne nabitá batéria poskytne energiu na približne 14 holení po 3 minúty. (Líši sa to v závislosti od používania.)

## Čistenie

### Čistenie holiaceho strojčeka

1. Odpojte napájací kábel z holiaceho strojčeka.
2. Na vonkajšiu fóliu naneste mydlo a trochu vody.
3. Otočte blokovacím krúžkom a odblokujte hlavný vypínač.
4. Ak stlačíte hlavný vypínač na dobu viac ako 2 sekundy zaktívujete režim akustického vibračného čistenia.
  - Indikátory kapacity batérie budú postupne blikať.
  - Asi po 20 sekundách sa holiaci strojček automaticky vypne, alebo ho môžete vypnúť stlačením hlavného vypínača.
5. Odstráňte časť s vonkajšou fóliou a stlačením hlavného vypínača na viac ako 2 sekundy aktivujete režim akustického vibračného čistenia a vyčistíte holiaci strojček pod tečúcou vodou.
6. Utrite zvyšné kvapky vody suchou tkaninou.
7. Časť s vonkajšou fóliou a holiaci strojček nechajte dôkladne vyschnúť.
8. Na holiaci strojček nasadíte časť s vonkajšou fóliou.
9. Holiaci strojček namažte.

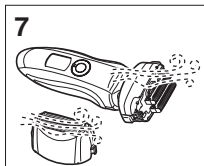
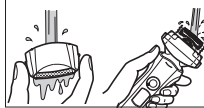
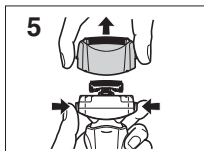
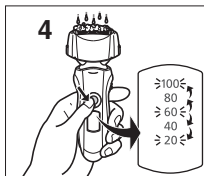

## Mazanie

Ak chcete zachovať vysoký komfort holenia čo najdlhšie, odporúčame používať olej dodaný s holiacim strojčekom.

1. Vypnite holiaci strojček.
2. Na každú z vonkajších fólií kvapnite jednu kvapku oleja.
3. Zdvihnute zastrihávač a kvapnite kvapku oleja.
4. Zapnite holiaci strojček a nechajte ho približne päť sekúnd bežať.
5. Vypnite holiaci strojček a pomocou mäkkej tkaniny utrite zvyšný olej z vonkajších fólií.



## Čistenie kefkou

Pomocou krátkej kefkou vyčistíte vnútorné čepele pohybom v smere (A).

Vonkajšiu fóliu prístroja, telo prístroja a zastrihávač vyčistíte pomocou dlhej kefkou.

- Nepohybujte krátkou kefkou v smere (B), pretože by sa poškodili vnútorné čepele a ovplyvnilo by to ich ostrosť.
- Nepoužívajte krátku kefkou na čistenie vonkajších fólií.

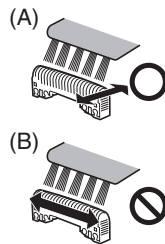

## Výmena vonkajšej fólie prístroja a vnútorných čepeľí

vonkajšia fólia prístroja	raz za rok
vnútorné čepele	raz za dva roky

### ► Výmena vonkajšej fólie prístroja

1. Stlačte tlačidlá na uvoľnenie rámu a vysuňte časť vonkajšej fólie nahor.
2. Stlačte tlačidlá uvoľnenia vonkajšej fólie prístroja a potiahnite vonkajšiu fóliu nadol.
3. Značky rámu fólie (A) a vonkajšej fólie prístroja (Δ) zarovnajte a jednotlivé časti bezpečne spojte.
  - Vonkajšiu fóliu systému nemožno pripojiť opačne.
  - Vždy vložte vonkajšiu fóliu k rámu fólie pri pripavení k holiacemu strojčeku.
4. Po otočení značky rámu fólie (A) dopredu môžete kliknutím bezpečne pripojiť časť s vonkajšou fóliou k strojčeku.

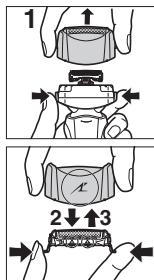

### ► Výmena vnútorných čepeľí

1. Stlačte tlačidlá na uvoľnenie rámu a vysuňte časť vonkajšej fólie nahor.
2. Vnútorne čepele vyberte naraz.
  - Aby ste predišli poraneniu rúk, nedotýkajte sa hrán (kovových častí) vnútorných čepeľí.
3. Zasuňte naraz obidve vnútorné čepele, a to dokiaľ nekliknú.

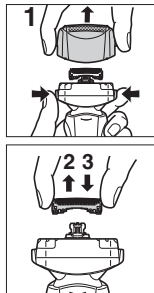

### ► Náhradné diely

Náhradné diely zakúpíte u predajcu alebo v servisnom stredisku.

Náhradné diely pre ES-LT31.	Vonkajšia fólia prístroja a vnútorné čepele	WES9013
	Vonkajšia fólia prístroja	WES9087
	Vnútorne čepele	WES9068

### Vybratie zabudovanej nabíjateľnej batérie

Pred likvidáciou holiaceho strojčeka z neho vyberte zabudovanú nabíjateľnú batériu. Batériu, prosím, odovzdajte na likvidáciu na oficiálne určenom mieste, ak také existuje. V prípade, že chcete holiaci strojček opäť používať, batériu nerozoberajte ani nevymieňajte. Mohlo by dôjsť k požiaru alebo úrazu elektrickým prúdom.

Spojte sa s autorizovaným servisným strediskom.

- Pri vyberaní batérie odpojte z holiaceho strojčeka napájaci kábel.
- Vykonajte podľa obrázku kroky ① až ④ a batériu vyberte.

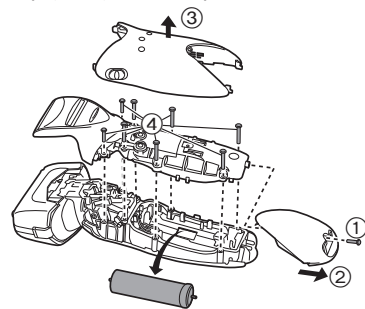

#### Informácie o ochrane životného prostredia a recyklovani materiálu

Tento holiaci strojček obsahuje lítium-iónovú batériu.

Batériu, prosím, odovzdajte na likvidáciu na oficiálne určenom mieste, ak také vo vašej krajine existuje.

## Technické údaje

Zdroj energie	Pozrite si štítok na adaptéri na striedavý prúd. (Automatický prevod napätia)
Napätie motora	3,6 V $\text{---}$
Doba nabíjania	Približne 1 hodina
Akustický hluk vo vzduchu	V režime holenia: 63 (dB (A) pri 1 pW) V režime zastrihávania: 63 (dB (A) pri 1 pW)

Tento výrobok je určený iba na domáce použitie.

#### Informácie pre užívateľ'ov o likvidácii použitého elektrického a elektronického zariadenia (súkromné domácnosti)



Tieto symboly na prístrojoch, batériách a baleniach alebo v priložených návodoch na použitie znamenajú, že použité elektrické a elektronické zariadenia a batérie sa nesmú miešať so všeobecným domácim odpadom.



Pre správne zaobchádzanie, obnovu a recykláciu, odovzdajte prosím tieto produkty na určené zberné miesta, kde budú prijaté bez poplatku v súlade so Smernicami 2002/96/ES a 2006/66/ES. V niektorých krajinách je možné tieto produkty vrátiť priamo miestnemu maloobchodu v prípade, ak si objednáte podobný nový výrobok.

Správna likvidácia týchto produktov pomôže ušetriť hodnotné zdroje a zabrániť možným negatívnym vplyvom na ľudské zdravie a prostredie, ktoré môžu vzniknúť z nesprávneho zaobchádzania s odpadom.

Pre bližšie informácie o vašom najbližšom zbernom mieste kontaktujte, prosím, vaše miestne úrady.

V prípade nesprávnej likvidácie odpadu môžu byť uplatnené pokuty v súlade so štátnou legislatívou.

#### Pre právnické osoby v Európskej únii

Ak potrebujete zlikvidovať opotrebované elektrické a elektronické produkty, pre bližšie informácie kontaktujte, prosím, svojho miestneho predajcu alebo dodávateľ'a.

#### [Informácie o likvidácii elektrického a elektronického odpadu v krajinách mimo Európskej únie]

Tieto symboly platia iba v Európskej únii. Ak si prajete zlikvidovať tento produkt alebo batériu, pre bližšie informácie kontaktujte, prosím, vaše miestne úrady alebo predajcu a informujte sa o správnej metóde likvidácie.

Köszönjük, hogy az ES-LT31 Panasonic borotvát választotta. NEDVES/SZÁRAZ technológiánknak köszönhetően használhatja a Panasonic borotvát szárazon, vagy akár a zuhanyzóban vagy a kádban a könnyed borotválkozás érdekében. Kérjük, használát előtt olvassa el az összes utasítást.

## Fontos

Ez a borotva beépített tölthető akkumulátorral rendelkezik. Ne dobja tűzbe, ne helyezze hő közelébe, ne töltsse, ne használja és ne hagyja magas hőmérsékletű helyen.

### ► Használat előtt

Ez a NEDVES/SZÁRAZ borotva egyaránt használható nedves (borotvahabbal) és száraz borotválkozáshoz. A vízálló borotva zuhanyzóban is használható és vízzel tisztítható. Az alábbi szimbólum azt jelzi, hogy a készülék fürdőkádban vagy zuhanyzóban is használható.



Hetente legalább három alkalommal válassza a nedves borotvahabos borotválkozást: érezni fogja a különbséget! A Panasonic nedves/száraz borotvához való hozzászokás kis időt igényel: bőre és arcszőrzete kb. egy hónap alatt idomul hozzá bármilyen új borotválási módszerhez.

### ► A borotva használata

#### Figyelem

**A külső szita nagyon vékony, és rendellenes használat esetén könnyen megsérülhet. A borotva használatba vétele előtt ellenőrizze, hogy a szita nem sérült-e meg! Ne használja a borotvát, ha a szita sérült, ellenkező esetben megvágja a bőrét!**

• Hagyja abba a használatot abnormális vagy hibás működés esetén.

- Ne használja a borotvát közösen családtagjaival vagy más személyekkel. Ellenkező esetben fertőzést vagy gyulladást okozhat.
- A készüléket nem használhatják csökkent fizikai, érzékelési és szellemi képességekkel rendelkező személyek (beleértve a gyerekeket is), illetve az efféle készülékek használatában járatlan személyek – kivéve, ha a készülék fenti személyek általi használatát egy biztonságukért felelős személy felügyeli vagy irányítja. A gyermekek is felügyeletet igényelnek, mert biztosítani kell, hogy ne játszhassanak a készülékkel.

### ► A borotva feltöltése

- Soha ne használja a hálózati adaptert fürdőszobában vagy zuhanyzóban.
- Ne használjon a mellékelttől eltérő tápkábelt vagy hálózati adaptert (RE7-59).
- A hálózati adaptert nedvességtől mentes hálózati aljzathoz csatlakoztassa! A műveletet száraz kézzel végezze!
- A hálózati aljzathoz történő kihúzásánál a hálózati adaptert fogja meg. Károsodást okozhat, ha a tápkábelnél fogva húzza ki a csatlakozót.
- A tápkábelt nem lehet kicserélni. Ha a kábel megsérült, a hálózati adaptert le kell selejtezni.

### ► A borotva tisztítása

#### Vigyázat

**Húzza ki a tápkábelt a borotvából, mielőtt vízben megtisztítaná, hogy elkerülje az elektromos áramütést.**

- Hagyja behelyezve mindkét belső vágókést. Ha csak az egyik belső vágókés van behelyezve, a borotva meghibásodhat.
- Ha vízzel tisztítja a borotvát, ne használjon sós vagy forró vizet. Ne áztassa túl sokáig a borotvát a vízben.
- A burkolatot csak enyhén vizes vagy szappanos vizes puha kendővel tisztítsa. Ne használjon higítót, benzint, alkoholt vagy más vegyi anyagot.

### ► A borotva tárolása

- A borotvát használat után alacsony páratartalmú helyen tárolja.

- A borotvát ne tárolja olyan helyen, ahol az közvetlen napsugárzásnak, vagy más hőforrásnak van kitéve.
- A borotva tárolásakor húzza ki a tápkábelt a konnektorból.
- Ne hajlítsa meg a tápkábelt, és ne tekerje a borotva köré.
- Az olajat tartsa távol a gyermekektől.

## Az alkatrészek azonosítása

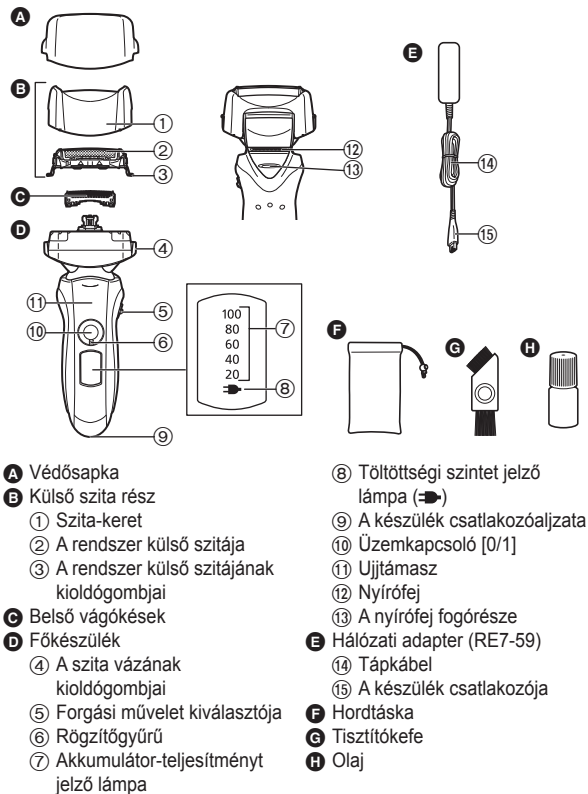

### A rögzítőgyűrű használata

Az üzempkapcsoló reteszelésére vagy reteszelésének feloldására használja a rögzítőgyűrűt.

Kattanásig forgassa a rögzítőgyűrűt.



**Forgassa el a rögzítőgyűrűt a "O" jelig az üzempkapcsoló reteszelésének feloldásához.**

Borotválkozásor, a borotva tisztításakor, a borotva olajozásakor.



**Forgassa el a rögzítőgyűrűt a "●" jelig az üzempkapcsoló reteszelésének zárásához.**

A borotva hordozásakor.

## Töltés

### A borotva feltöltése

- 1** Dugja a készülék csatlakozóját a borotvába!
- 2** Csatlakoztassa a hálózati adaptert egy hálózati aljzatba.

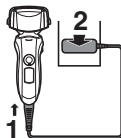

- Rögzítés előtt kapcsolja ki a borotvát!
- A töltés kb. 1 óra múlva befejeződik.

Nem működtetheti a borotvát töltés közben.

## A lámpák jelentése töltés közben

### Töltés közben

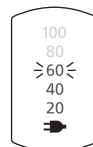

A töltöttségi szintet jelző lámpa (⚡) világít.

Akkumulátor-teljesítményt jelző lámpák száma növekedni fog a töltési folyamat során.

### A töltés befejezése után közvetlenül

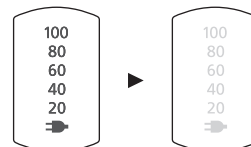

Minden jelzőlámpa kigyullad, majd 5 másodperc múlva kikapcsol.

- A töltés befejeződése után, ha a borotva be van dugva, az üzempkapcsoló BE állásba kapcsolásakor minden jelzőlámpa kigyullad, majd 5 másodperc múlva kikapcsol. Ez jelzi, hogy a borotva teljesen fel van töltve.
- Ajánlott környezeti hőmérséklet töltéskor 5 - 35 °C. Az akkumulátor teljesítménye csökkenhet, vagy a töltés megszűnhet különösen alacsony vagy magas hőmérséklet esetén. A töltöttségi szintet jelző lámpa (⚡) villog, ha a töltés során probléma lépett fel.
- Ha a borotvát először tölti, vagy ha több mint 6 hónapon keresztül nem használta, töltse addig, amíg a töltöttségi szintet jelző lámpa (⚡) kialszik. A csatlakoztatás után egy idő múlva kigyullad.

# Borotválkozás

## A borotva használata



**1** Forgassa el a rögzítőgyűrűt az üzempkapcsoló kioldásához, és nyomja meg az üzempkapcsolót.

**103. oldal**

- Ajánlott környezeti hőmérséklet használatkor 5 - 35 °C. Ha az ajánlott hőmérsékleti tartományon kívül használja a készüléket, leállhat a működése.

Először enyhén nyomja a borotvát arcbőrére! Szabad kezével feszítse meg a bőrt, és mozgassa a borotvát előre és hátra, szakálla irányába! Amikor bőre hozzászokik a borotvához, enyhén növelheti a nyomást. A túl nagy nyomás nem eredményez hatékonyabb borotválást.

### Figyelem

- Ha 2 másodpercnél tovább nyomja az üzempkapcsolót, bekapcsol a ultrahang vibrációs tisztító üzemmód. **105. oldal**  
Ebben az üzemmódban nem borotválkozhat.
- A borotva használata közben ne helyezze ujját az üzempkapcsoló alá! Ellenkező esetben véletlenül kikapcsolhatja, vagy ultrahang vibrációs tisztító üzemmódba kapcsolhatja a borotvát. A borotva használata közben helyezze ujját az ujjtámaszra!

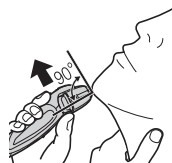

**2** A borotvát tartsa az ábrán látható módon, és borotválkozzon meg!

## Forgási művelet kiválasztója

Ennek segítségével választhatja ki a "SOFT" (lágy) vagy "LOCK" (rögzítés) tételt. A forgási műveletet a borotva ki- és bekapcsolt állapotában egyaránt meg lehet változtatni.

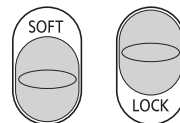

## A nyírófej használata

Csúsztassa fel a nyírófej fogórészét! Merőleges irányban helyezze a bőrére, és mozgassa fel-le az oldalszakáll nyírásához!



## A lámpák jelentése használat közben

Használat közben

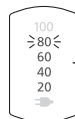

Az akkumulátor töltöttségének közelítő értéke 20–100 jelzéssel jelenik meg.

- Ez az üzempkapcsoló működtetése után nagyjából 5 másodperc múlva kikapcsol.

Amikor az akkumulátor töltése alacsony

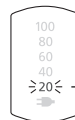

A "20" villog a borotva üzemeltetése közben.

- A 20 jelzés megjelenése után még 2–3 alkalommal megborotválkozhat (a használat módjától függően).
- Az akkumulátor teljes feltöltése kb. 14, egyenként 3 perces borotválkozásra elegendő töltést biztosít (a használat módjától függően).



## Tisztítás

### A borotva tisztítása

1. Húzza ki a tápkábelt a borotvából.
2. Kenje be tusfürdővel és vízzel a külső szitát!
3. Forgassa el a rögzítőgyűrűt az üzempcsoló reteszelésének feloldásához.
4. Ha az üzempcsoló gombot több mint 2 másodpercig nyomja meg, akkor bekapcsol a hangvibrációs tisztító üzemmód.
  - Az akkumulátor-teljesítményt jelző lámpák sorrendben villognak.
  - Nagyjából 20 másodperc múlva automatikusan kikapcsol, illetve az üzempcsolóval is kikapcsolhatja.
5. Vegye le a külső szitarészt, és tartsa lenyomva az üzempcsolót legalább 2 másodpercig a hangvibrációs tisztítás üzemmód működésbe hozásához, majd tisztítsa meg folyó víz alatt a szitát.
6. Száraz ruhával törölje le a vízcseppeket!
7. Teljesen szárítsa meg a külső szitarészt és a borotvát.
8. Csatlakoztassa a külső szitarészt a borotvához.
9. A borotva zsírozása.

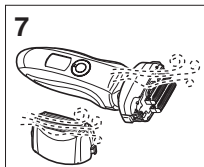
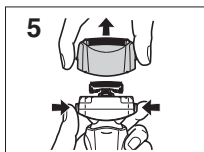
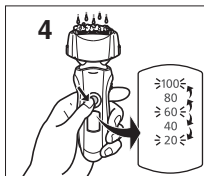

## Kenés

Javasoljuk, hogy a borotvát a hozzá mellékelt olajjal kenje be; ekkor készülékével a borotválkozás hosszú ideig kényelmes marad.

1. Kapcsolja ki a borotvát!
2. Cseppentsen egy-egy csepp olajat a külső szitákra!
3. Emelje fel a nyírófejet, és cseppentsen rá egy csepp olajat!
4. Kb. öt másodpercre kapcsolja be a borotvát!
5. Kapcsolja ki a borotvát, és puha ruhával törölje le a külső szitákról a kibuggyanó olajat!



### Tisztítás a kefével

A rövid kefe (A) irányú mozgatása révén tisztítsa meg a belső vágókéseket!

A hosszú kefe segítségével tisztítsa meg a készülék külső szitáját, a borotva testét és a nyírófejet!

- Ne mozgassa a rövid kefét a (B) irányba, ellenkező esetben kárt tehet a belső vágókésekben és eltompíthatja élüket!
- Ne használja a rövid kefét a külső sziták tisztítására!

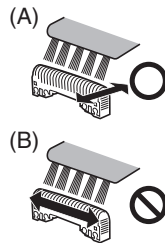

## A készülék külső szitájának és belső vágókéseinek cseréje

a rendszer külső szitája	évente egyszer
belső vágókések	kétévente egyszer

### ► A készülék külső szitájának cseréje

1. Nyomja meg a szita kioldó gombjait, és emelje felfele a külső szitát.
2. Nyomja meg a rendszer külső szitájának kioldó gombjait, és húzza le a rendszer külső szitáját.
3. Illessze össze a szitakeret jelzését (  $\Delta$  ) és a rendszer külső szitájának jelzését (  $\Delta$  ), majd biztonságosan kapcsolja össze őket.
  - A rendszer külső szitáját nem lehet fordítva rögzíteni.
  - A borotvára történő felhelyezéskor mindig a szita keretére helyezze fel a készülék külső szitáját!
4. A szitakeret jelzésének (  $\Delta$  ) előreforgatása után biztonságosan, kattanásig rögzítse a külső szitakeret részt a borotvához.

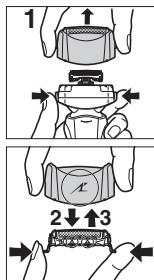

### ► A belső vágókések cseréje

1. Nyomja meg a szita kioldó gombjait, és emelje felfele a külső szitát.
2. Egyenként vegye ki a belső vágókéseket.
  - Ne érintse meg a belső vágókések élét (a fémrészeket), nehogy megvágja magát!
3. Egyenként tegye be a belső vágókéseket, amíg a helyükre nem pattannak.

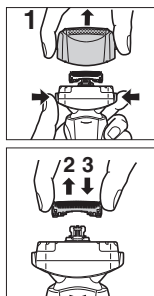

## ► Cserealkatrészek

A cserealkatrészek a forgalmazótól vagy a szervizközpontban vásárolhatók meg.

Az ES-LT31 cserealkatrészei	A készülék külső szitájának és belső vágókéseinek cseréje	WES9013
	A rendszer külső szitája	WES9087
	Belső vágókések	WES9068

## A beépített tölthető akkumulátor eltávolítása

A borotva ártalmatlanítása előtt távolítsa el a beépített tölthető akkumulátort! Az akkumulátort feltétlenül valamelyik hivatalosan kijelölt helyen ártalmatlanítsa, ha van ilyen! Ha tovább kívánja használni a borotvát, ne szedje szét és ne cserélje ki az akkumulátort! Ellenkező esetben tűz keletkezhet vagy áramütés következhet be.

Keresse meg valamelyik márkaszervizt!

- Húzza ki a tápkábelt a borotvából, mielőtt eltávolítja az akkumulátort.
- Hajtsa végre az ①–④. lépéseket, majd emelje fel és vegye le az akkumulátort!

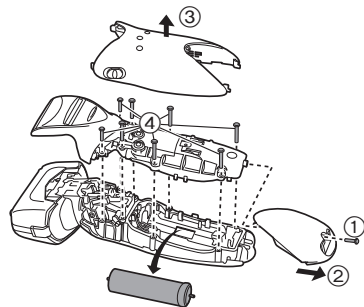

### Környezetvédelem és újrahasznosítás

A borotvában lítium-ion akkumulátor található.

Az akkumulátort feltétlenül valamelyik hivatalosan kijelölt helyen ártalmatlanítsa, ha van ilyen az országban!

## Műszaki adatok

Áramellátás	Lásd a hálózati adapteren levő adattáblát. (Automatikus feszültségátalakítás)
Motorfeszültség	3,6 V $\text{---}$
Töltési idő	Nagyjából 1 óra
Levegőben terjedő akusztikai zaj	borotva üzemmódban: 63 (dB (A) 1 pW teljesítménynél) nyíró üzemmódban: 63 (dB (A) 1 pW teljesítménynél)

Ezt a készüléket kizárólag háztartási használatra tervezték.

### Tájékoztató felhasználók számára az elhasználtott készülékek, szárazelemek és akkumulátorok begyűjtéséről és ártalmatlanításáról



A termékeken, a csomagoláson és/vagy a kíséző dokumentumokon szereplő szimbólumok azt jelentik, hogy az elhasználtott elektromos és elektronikus termékeket, szárazelemeket és akkumulátorokat az általános háztartási hulladéktól külön kell kezelni.



Az elhasználtott készülékek, szárazelemek és akkumulátorok megfelelő kezelése, hasznosítása és újrafelhasználása céljából, kérjük, hogy az ország törvényeinek, valamint a 2002/96/EK és a 2006/66/EK irányelveknek megfelelően juttassa el azokat a kijelölt gyűjtőhelyekre.

E termékek, szárazelemek és akkumulátorok előírászerű ártalmatlanításával Ön hozzájárul az értékes erőforrások megóvásához, és megakadályozza az emberi egészség és a környezet károsodását, amit egyébként a hulladékok nem megfelelő kezelése okozhat.

Az elhasználtott termékek, szárazelemek és akkumulátorok begyűjtésével és újrafelhasználásával kapcsolatban, kérjük, érdeklődjön a helyi közösségénél, a területi hulladékártalmatlanító szolgálatnál vagy abban az üzletben, ahol a termékeket vásárolta. E hulladékok szabálytalan elhelyezését a nemzeti jogszabályok büntethetik.

### Az Európai Unió üzleti felhasználói számára

Ha az elektromos vagy elektronikus berendezésétől meg kíván szabadulni, kérjük, további tájékoztatásért forduljon a forgalmazójához vagy a szállítójához.

### [Hulladékkezelési tájékoztató az Európai Unión kívüli egyéb országokban]

Ezek a szimbólumok csak az Európai Unióban érvényesek. Ha meg kíván szabadulni a termékektől, kérjük, lépjen kapcsolatba a helyi hatóságokkal vagy a kereskedővel, és kérdezze meg őket a hulladékéltelvezés megfelelő módjáról.

Műszaki adatok:

Minőségtanúsítás

Motorfeszültség: 3,6 V DC egyenfeszültség

Töltési idő: 1 óra

Ezt a készüléket kizárólag háztartási használatra tervezték.

Tápellátás: beépített akkumulátor

Tápfeszültség: 3,6 V egyenfeszültség

Méreték (szélesség x magasság x mélység):

6,4 cm × 15,7 cm × 4,3 cm

Tömeg: 170 g

Hálózati tápegység és akkumulátor töltő adatai:

Típus: RE7-59

Hálózati feszültség: 100-240 V AC, 50-60 Hz

(Automatikus feszültségátalakítás)

Áramfelvétel: 180 mA

Kimenő feszültség: 5,4 V egyenfeszültség

Terhelhetőség: 1,2 A

Érintésvédelmi osztály: II.

Méreték (szélesség x magasság x mélység):

6,7 cm × 2,5 cm × 9,2 cm

Tömeg: 145 g

Megjegyzés: A műszaki adatok változtatásának jogát fenntartjuk.

A tömeg és méret adatok megközelítő értékek.

Vă mulțumim pentru că ați ales un aparat de ras Panasonic ES-LT31. Cu tehnologia noastră UMED/USCAT, vă puteți bucura de utilizarea aparatului nostru de ras în mod uscat, la duș sau în cadă, pentru un bărbierit delicat și ușor. Vă rugăm să citiți cu atenție toate instrucțiunile înainte de utilizare.

## Important

Acest aparat de ras are un acumulator încorporat. Nu-l aruncați în foc, nu-l expuneți la căldură, nu-l încărcăți, utilizați sau lăsați într-un mediu cu temperatură ridicată.

### ► Înainte de utilizare

Acest aparat de ras pentru bărbierit umed/uscat poate fi folosit pentru bărbierit umed cu loțiune de ras sau pentru bărbierit uscat. Puteți folosi acest aparat de ras etanș la duș și îl puteți curăța cu apă. Simbolul de mai jos înseamnă că se poate folosi în baie sau la duș.



Bărbieriți-vă cu aparatul de ras cel puțin trei săptămâni și observați diferența. Aparatul dvs. de ras pentru bărbierit umed/uscat Panasonic necesită un timp pentru a vă obișnui cu el deoarece pielea și barba dvs. au nevoie de aproximativ o lună pentru a se adapta la noua metodă de bărbierit.

### ► Utilizarea aparatului de ras

#### Atenție

Folia externă este foarte subțire și poate fi deteriorată dacă nu este folosită corect. Verificați dacă folia nu este deteriorată înainte de a folosi aparatul de ras. Nu folosiți aparatul de ras dacă folia este deteriorată pentru că vă veți tăia pielea.

- Întrerupeți utilizarea când apare o anomalie sau o defecțiune.

- Nu împrumutați aparatul de ras în familie sau altor persoane. Acest lucru se poate solda cu o infecție sau o inflamație.
- Acest aparat nu este conceput pentru utilizare de către persoane (inclusiv copii) cu capacități fizice, senzoriale sau mentale reduse, în absența supravegherii sau instruirii privind utilizarea acestui aparat de către o persoană responsabilă de siguranța lor. Copiii trebuie să fie supravegheați pentru a vă asigura că nu se joacă cu aparatul.

### ► Încărcarea aparatului de ras

- Nu folosiți niciodată adaptorul de c.a. în baie sau în cabina de duș.
- Nu folosiți niciun alt cablu de alimentare sau adaptor de c.a. decât adaptorul de c.a. (RE7-59).
- Conectați adaptorul de c.a. într-o priză ce se află într-o zonă fără umezeală și manevrați-l cu mâinile uscate.
- Apucați de adaptorul de c.a. atunci când îl scoateți din priză. Dacă trageți de cablul de alimentare, îl puteți deteriora.
- Cablul de alimentare nu poate fi înlocuit. În cazul în care cablul este deteriorat, adaptorul de c.a. trebuie să fie casat.

### ► Curățarea aparatului de ras

#### Avertisment

Deconectați cablul de alimentare de la aparatul de ras înainte de a-l curăța în apă pentru a evita electrocutarea.

- Păstrați ambele lame interioare inserate. Dacă este inserată o singură lamă interioară, aparatul de ras poate fi deteriorat.
  - În cazul în care curățați aparatul de ras cu apă, nu folosiți apă sărată sau fierbinte. Nu țineți aparatul de ras în apă o perioadă lungă de timp.
  - Curățați numai carcasa cu un material textil moale, umezit puțin cu apă sau cu apă cu săpun. Nu utilizați diluant, benzină, alcool sau alte chimicale.
- ### ► Depozitarea aparatului de ras
- După utilizare, păstrați aparatul de ras într-un loc cu umiditate scăzută.
  - Nu păstrați aparatul de ras într-un loc în care va fi expus la lumina directă a soarelui sau la alte surse de căldură.

- Deconectați cablul de alimentare atunci când depozitați aparatul de ras.
- Nu îndoiți cablul de alimentare și nu-l înfășurați în jurul aparatului de ras.
- Nu țineți lubrifianțul la îndemâna copiilor.

## Identificarea părților componente

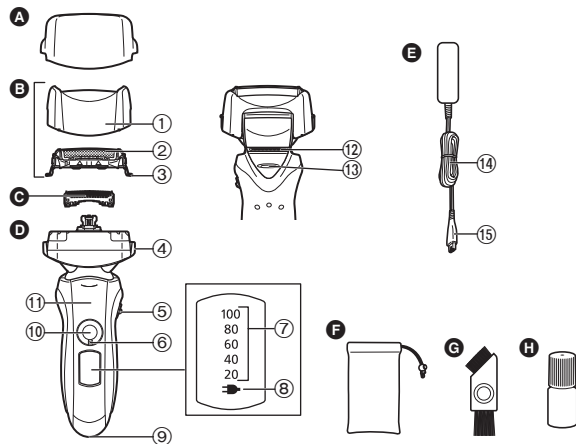

- A** Capac de protecție
- B** Secțiunea foliei exterioare
  - ① Cadru foliei
  - ② Folie exterioară a sistemului
  - ③ Butoane de eliberare a foliei exterioare a sistemului
- C** Lame interioare
- D** Corp principal
  - ④ Butoane de eliberare a cadrului foliei
  - ⑤ Selector acționare pivot
  - ⑥ Inel de blocare
  - ⑦ Indicator luminos de capacitate a bateriei
- E** Adaptor de c.a. (RE7-59)
  - ⑭ Cablu de alimentare
  - ⑮ Fișa adaptorului
- F** Husă de călătorie
- G** Perie de curățare
- H** Ulei
- ⑧** Indicator luminos stare încărcare (➔)
- ⑨** Conector aparat
- ⑩** Întrerupător de pornire [0/1]
- ⑪** Suport pentru deget
- ⑫** Dispozitiv de tuns
- ⑬** Mâner dispozitiv de tuns

### Folosirea inelului de blocare

Folosiți inelul de blocare pentru a bloca sau debloca întrerupătorul de pornire.

Rotiți inelul de blocare până când face un clic.



#### Rotiți inelul de blocare la "O" și deblocați întrerupătorul de pornire:

Pentru bărbierit, spălarea aparatului de ras și lubrifierea aparatului de ras.



#### Rotiți inelul de blocare la "●" și blocați întrerupătorul de pornire:

Pentru transportarea aparatului de ras.

## Încărcare

### Încărcarea aparatului de ras

**1** Introduceți fișa aparatului în aparatul de ras.

**2** Conectați adaptorul de c.a. la o priză.

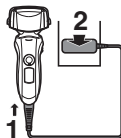

- Opriiți aparatul de ras înainte de a-l atășa.
- Încărcarea este încheiată după aprox. 1 oră.

Nu puteți utiliza aparatul de ras în timpul încărcării.

## Citirea indicatoarelor luminoase la încărcare

### În timpul încărcării

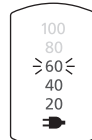

Indicatorul luminos stare de încărcare (➔) se aprinde. Intensitatea indicatorului luminos de capacitate a bateriei va crește pe parcursul procesului de încărcare.

### După ce încărcarea s-a terminat

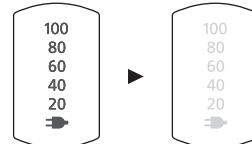

Toate indicatoarele luminoase se vor aprinde și apoi se vor stinge după 5 secunde.

- După ce încărcarea este completă, apăsarea întrerupătorului de pornire în timp ce aparatul de ras este conectat va determina aprinderea tuturor indicatoarelor luminoase și apoi stingerea lor după 5 secunde. Aceasta arată că aparatul de ras este complet încărcat.
- Temperatura ambiantă recomandată pentru încărcare este de 5-35 °C. Capacitatea bateriei se poate degrada sau este posibil ca bateria să nu se încarce la temperaturi extrem de scăzute sau de ridicate. Indicatorul luminos stare de încărcare (➔) va clipi când este o problemă cu încărcarea.
- La încărcarea aparatului de ras pentru prima dată sau atunci când nu a fost folosit mai mult de 6 luni, este posibil ca indicatorul luminos stare de încărcare (➔) să nu se aprindă. Acesta se va aprinde în cele din urmă dacă este menținut conectat.

## Aparat de ras

### Utilizarea aparatului de ras



**1** Rotiți inelul de blocare pentru a debloca întrerupătorul de pornire și apăsați întrerupătorul de pornire. **Pagina 111**

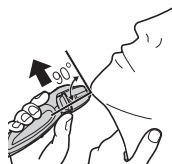

**2** Țineți aparatul de ras așa cum se arată în imaginea de mai sus și bărbierii-vă.

- Temperatura ambientală adecvată utilizării este cuprinsă între 5 și 35 °C. Dacă folosiți dispozitivul în afara intervalului recomandat, acesta poate să nu mai funcționeze.

Începeți bărbieritul cu aplicarea unei presiuni ușoare asupra feței. Întindeți pielea feței cu mâna liberă și deplasați aparatul de ras înainte și înapoi în direcția de creștere a firelor de barbă. Puteți mări ușor presiunea pe măsură ce pielea se obișnuiește cu acest aparat de ras. Aplicarea unei presiuni prea mari nu oferă un bărbierit mai eficient.

#### Atenție

- Dacă veți apăsa întrerupătorul de pornire mai mult de 2 secunde, va fi activat modul de curățare cu vibrații sonice. **Pagina 113**  
Nu vă puteți bărbieri în acest mod.
- Nu puneți degetele pe întrerupătorul de pornire în timp ce folosiți aparatul de ras. Acest lucru poate provoca oprirea aparatului de ras sau intrarea în modul de curățare cu vibrații sonice. Puneți-vă degetele pe suportul pentru deget în timp ce folosiți aparatul de ras.

#### Selector acționare pivot

Folosiți pentru a selecta "SOFT" (ușor) sau "LOCK" (blocat).  
Puteți schimba acționarea pivotului fie că aparatul de ras este pornit sau oprit.

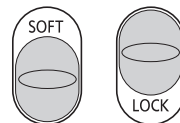

#### Folosirea dispozitivului de tuns

Glisiți mânerul dispozitivului de tuns în sus. Poziționați în unghi drept față de piele și deplasați în jos pentru a tunde perciunii.



### Citirea indicatoarelor luminoase la utilizare

#### La utilizare

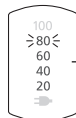

Nivelul aproximativ de încărcare a bateriei este afișat ca 20 - 100.

- Se va opri pentru aproximativ 5 secunde după operarea întrerupătorului.

#### Când capacitatea acumulatorului este scăzută

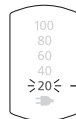

"20" va lumina intermitent atunci când operați aparatul de ras.

- Puteți să vă bărbierii de 2 sau de 3 ori după ce apare "20". (Acest lucru va fi diferit în funcție de utilizare.)
- O încărcare completă va furniza suficientă energie pentru aproximativ 14 bărbierii de câte 3 minute fiecare. (Acest lucru va fi diferit în funcție de utilizare.)



## Curățare

### Curățarea aparatului de ras

1. Deconectați cablul de alimentare de la aparatul de ras.
2. Aplicați puțin săpun și apă pe folia exterioară.
3. Rotiți inelul de blocare și deblocați întrerupătorul de pornire.
4. Apăsăți întrerupătorul de pornire mai mult de 2 secunde pentru a activa modul de curățare cu vibrații sonice.
  - Indicatoarele luminoase de capacitate a bateriei vor lumina intermitent în ordine.
  - După aproximativ 20 de secunde, se va opri automat sau îl puteți opri dvs. apăsând întrerupătorul de pornire.
5. Îndepărtați secțiunea foliei exterioare și apăsați pe întrerupătorul de pornire mai mult de 2 secunde pentru a activa modul de curățare cu vibrații sonice și curățați-l cu jet de apă.
6. Ștergeți toate picăturile de apă cu o cârpă uscată.
7. Uscați complet secțiunea foliei exterioare și aparatul de ras.
8. Atașați secțiunea foliei exterioare la aparatul de ras.
9. Lubrifiați aparatul de ras.

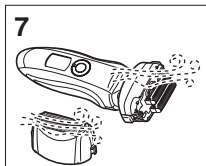
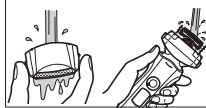
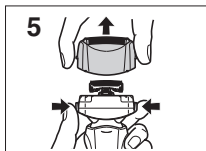
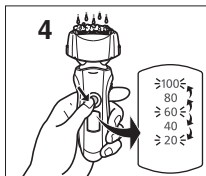

## Lubrifiere

Pentru a menține confortul bărbieritului o perioadă lungă de timp, se recomandă să se folosească uleiul furnizat pentru întreținerea aparatului de ras.

1. Opriti aparatul de ras.
2. Aplicați o picătură de ulei pe fiecare dintre foliile exterioare.
3. Ridicați dispozitivul de tuns și aplicați o picătură de ulei.
4. Porniți aparatul de ras și lăsați-l să funcționeze aproximativ cinci secunde.
5. Opriti aparatul de ras și ștergeți uleiul rămas pe foliile exterioare cu o cârpă moale.

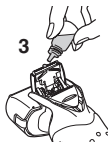

### Curățarea cu peria

Curățați lamele interioare folosind peria scurtă și mișcând-o în direcția (A).

Curățați sistemul foliei exterioare, corpul aparatului de ras și dispozitivul de tuns folosind peria lungă.

- Nu deplasați peria scurtă în direcția (B) deoarece va deteriora lamele interioare și le va afecta tăișul.
- Nu folosiți peria scurtă pentru a curăța foliile exterioare.

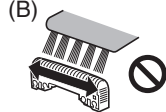
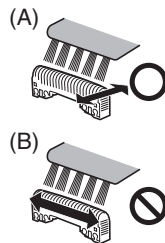

## Înlocuirea foliei exterioare a sistemului și a lamelor interioare

folia exterioară a sistemului	o dată pe an
lame interioare	o dată la doi ani

### ► Înlocuirea foliei exterioare a sistemului

1. Apăsați butoanele de eliberare a cadrului foliei și ridicați secțiunea foliei exterioare în sus.
2. Apăsați butoanele de eliberare a foliei exterioare a sistemului și trageți în jos folia exterioară a sistemului.
3. Aliniați semnul cadrului foliei (↗) și semnul foliei exterioare a sistemului (△) și atașați-le în siguranță împreună.
  - Folia exterioară a sistemului nu poate fi atașată în poziție inversă.
  - Întotdeauna introduceți folia exterioară a sistemului în cadrul foliei când o atașați aparatului de ras.
4. După poziționarea semnului cadrului foliei (↗) în partea frontală, atașați în siguranță secțiunea foliei exterioare pe aparatul de ras până când se aude un clic.

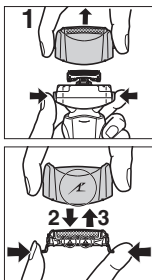

### ► Înlocuirea lamelor interioare

1. Apăsați butoanele de eliberare a cadrului foliei și ridicați secțiunea foliei exterioare în sus.
2. Scoateți lamele interioare una câte una.
  - Nu atingeți marginile (părțile metalice) ale lamelor interioare pentru a evita să vă răniți la mână.
3. Inserați lamele interioare una câte una până când se aude un clic.

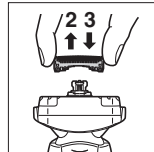
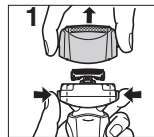

### ► Piese de schimb

Piesele de schimb sunt disponibile la distribuitorul dvs. sau la centrul de service.

Piese de schimb pentru ES-LT31	Folia exterioară a sistemului și lamele interioare	WES9013
	Folie exterioară a sistemului	WES9087
	Lame interioare	WES9068

## Îndepărtarea acumulatorului încorporat

Îndepărtați acumulatorul încorporat înainte de a preda la deșeurile aparatului de ras. Asigurați-vă că bateria este predată la un punct de colectare desemnat oficial, dacă există unul. Nu demontați sau înlocuiți bateria pentru a putea folosi aparatul de ras din nou. Acest lucru ar putea provoca incendiu sau electrocutare.

Vă rugăm să contactați un centru de service autorizat.

- Deconectați cablul de alimentare de la aparatul de ras când scoateți acumulatorul.

- Efectuați pașii de la ① la ④ și ridicați acumulatorul, apoi scoateți-l.

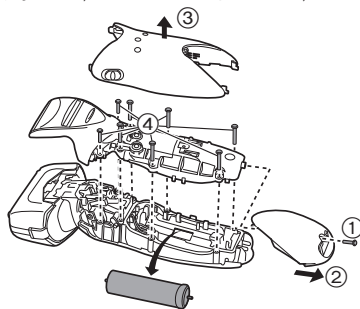

#### Pentru protecția mediului și reciclarea materialelor

Acest aparat de ras conține un acumulator litiu-ion.

Vă rugăm să vă asigurați că acumulatorul este predat într-un punct oficial desemnat, dacă există unul în țara dvs.

### Specificații

Sursă de alimentare	Consultați plăcuța de identificare de pe adaptorul de c.a. (conversie automată a tensiunii)
Tensiunea motorului	3,6 V==
Timp de încărcare	Aproximativ 1 oră.
Poluare sonoră în aer	În modul aparat de ras: 63 (dB (A) re 1 pW) În modul aparat de tuns: 63 (dB (A) re 1 pW)

Acest produs este destinat exclusiv pentru utilizare casnică.

### Informații pentru utilizatori privind colectarea și debarasarea echipamentelor vechi și a bateriilor uzate



Aceste simboluri, de pe produse, ambalajele acestora și/sau documentele însoțitoare, au semnificația că produsele electrice și electronice uzate și bateriile nu trebuie amestecate cu deșeurile menajere generale. În scopul aplicării unui tratament corespunzător, recuperării și reciclării produselor și bateriilor uzate, vă rugăm să le predați la punctele de colectare destinate, în concordanță cu legislația națională și directivele 2002/96/CEE și 2006/66/CEE.



Prin eliminarea corectă a acestor produse și a bateriilor uzate veți contribui la salvarea unor resurse valoroase

și la prevenirea oricăror efecte potențial negative asupra sănătății umane și a mediului înconjurător, care, în caz contrar ar putea fi cauzate prin manipularea necorespunzătoare a deșeurilor.

Pentru informații suplimentare privind colectarea și reciclarea aparatelor vechi și a bateriilor, vă rugăm să contactați autoritățile locale, firmele de salubritate sau unitatea de la care ați achiziționat produsele.

Pentru eliminarea incorectă a acestui tip de deșeuri se pot aplica amenzi, în conformitate cu legislația națională.

#### Pentru utilizatorii comerciali din Uniunea Europeană

Dacă doriți să vă debarasați de echipamente electrice și electronice, vă rugăm să contactați distribuitorul sau furnizorul dumneavoastră pentru mai multe informații.

#### [Informații privind eliminarea deșeurilor în țări din afara Uniunii Europene]

Aceste simboluri sunt valabile numai în Uniunea Europeană. Dacă doriți să eliminați acest tip de produse uzate, vă rugăm să contactați autoritățile locale sau distribuitorul și să aflați metoda corectă de eliminare.

Panasonic tıraş makinesi ES-LT31'i seçtiğiniz için teşekkür ederiz. ISLAK/KURU teknolojiğimiz sayesinde, Panasonic tıraş makinenizi kuru olarak veya hassas ve kolay tıraş için duşta ya da banyoda kullanmanın keyfini çıkarabilirsiniz. Makineyi kullanmadan önce lütfen tüm talimatları okuyun.

## Önemli

Bu tıraş makinesi sabit şarj edilebilir pile sahiptir. Ateşe atmayın, ısı uygulamayın veya yüksek sıcaklıklı bir ortamda şarj etmeyin, kullanmayın ya da bırakmayın.

### ► Kullanmadan önce

Bu ISLAK/KURU tıraş makinesi, tıraş köpüğü ile ıslak tıraş veya kuru tıraş için kullanılabilir. Bu su geçirmez tıraş makinesini duşta kullanabilir ve suda temizleyebilirsiniz. Aşağıdaki simge, makinenin bir banyo veya duşta kullanılabileceği anlamına gelir.



En az üç hafta boyunca ıslak köpük tıraşıyla tıraş olunuz ve farkı görünüz. Panasonic Islak/Kuru tıraş makinesine alışmanız biraz zaman alır, çünkü cildinizin ve sakalınızın kendisini yeni herhangi bir tıraş yöntemine göre ayarlaması yaklaşık bir ay sürer.

### ► Tıraş makinesini kullanma

#### Dikkat

**Dış elek çok incedir ve düzgün bir biçimde kullanılmadığında hasar görebilir. Tıraş makinesini kullanmadan önce, bıçağın hasar görüp görmediğini kontrol edin. Bıçak hasar görmüşse, tıraş makinesini kullanmayın, aksi takdirde cildinizi kesebilirsiniz.**

• Bir anormallik ya da arıza olduğunda kullanımı sonlandırın.

- Tıraş makinenizi aileniz veya başka kişilerle paylaşmayın. Bu, enfeksiyon ya da iltihaba neden olabilir.
- Bu cihaz, güvenliklerinden sorumlu bir kişi tarafından cihazın kullanımıyla ilgili denetim veya talimatlar sunulmadığı süre, (çocuklar da dahil) fiziksel, işitsel veya zihinsel yetenekleri sınırlı olan ya da deneyim ve bilgisi bulunmayan kişiler tarafından kullanılmaya uygun değildir. Cihazla oynamadıklarından emin olmak için, çocukların denetim altında bulundurulması gerekir.

### ► Tıraş makinesini şarj etme

- AC adaptörünü banyoda ya da duşta kesinlikle kullanmayın.
- Başka bir elektrik kablosunu veya bu AC adaptörü dışındaki bir AC adaptörünü kullanmayın (RE7-59).
- AC adaptörünü, evde nem olmayan bir prize takın ve buna elleriniz kuruyken dokununuz.
- Evdeki prizden çıkartırken AC adaptörünü tutun. Elektrik kablosundan çekerseniz, buna zarar verebilirsiniz.
- Elektrik kablosu değiştirilemez. Kablo hasarlıysa, AC adaptörü atılmalıdır.

### ► Tıraş makinesini temizleme

#### Dikkat

**Elektrik çarpmasını önlemek için tıraş makinesini suda temizlemeden önce elektrik kablosunu çıkartınız.**

- Her iki iç bıçağı da içinde takılı olarak bırakın. Sadece tek bir iç bıçak takıldığında, tıraş makinesi hasar görebilir.
- Tıraş makinesini suyla temizlediğinizde, tuzlu su veya sıcak su kullanmayın. Tıraş makinesini uzun süre suda bırakmayın.
- Muhafazayı yalnızca, musluk suyuyla ya da sabunlu musluk suyuyla hafifçe nemlendirilmiş yumuşak bir bezle temizleyin. Tiner, benzin, alkol ya da diğer kimyasalları kullanmayın.
- **Tıraş makinesini saklama**
  - Kullandıktan sonra tıraş makinesini düşük nemli bir yerde saklayın.
  - Tıraş makinesini, doğrudan güneş ışığına ya da diğer ısı kaynaklarına maruz kalacağı yerlerde saklamayın.
  - Tıraş makinesini muhafaza ederken elektrik kablosunu çekin.

- Elektrik kablosunu bükmeyin veya tıraş makinesinin etrafına sarmayın.
- Yağı çocuklardan uzak tutun.

## Parçaların tanımı

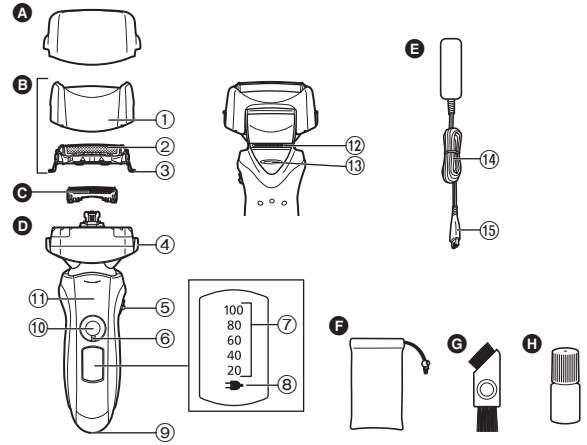

- A** Koruyucu kapak
- B** Dış elek
  - ① Elek çerçevesi
  - ② Dış Elek
  - ③ Dış Elek ayırma düğmeleri
- C** İç bıçaklar
- D** Ana gövde
  - ④ Elek çerçevesini çıkarma düğmeleri
  - ⑤ Mıyılı hareket seçicisi
  - ⑥ Kilit halkası
  - ⑦ PİL kapasite lambası
  - ⑧ Şarj seviye lambası (→)
  - ⑨ Cihazın soketi
- ⑩ Güç düğmesi [0/1]
- ⑪ Parmak yeri
- ⑫ Favori Düzeltici
- ⑬ Favori Düzeltici kolu
- E** AC adaptörü (RE7-59)
- ⑭ Elektrik kablosu
- ⑮ Cihazın fişi
- F** Seyahat çantası
- G** Temizleme fırçası
- H** Yağ

### Kilit halkasını devreye almak

Güç düğmesini kilitlemek ya da açmak için kilit halkasını kullanın.  
Kilit halkasını tam oturuncaya kadar çevirin.



**Güç düğmesini açmak için kilit halkasını “O” işaretine doğru çevirin:**

Tıraş olurken, tıraş bıçağını temizlerken ve tıraş bıçağını nemlendirirken.



**Güç düğmesini kapatmak için kilit halkasını “●” işaretine doğru çevirin:**

Tıraş makinesini taşıırken.

## Şarj etme

### Tıraş makinesini şarj etme

**1** Cihazın fişini tıraş makinesine takınız.

**2** AC adaptörünü evdeki bir prize takın.

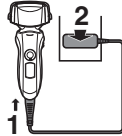

- Takmadan önce tıraş makinesini kapatınız.
- Şarj etme yaklaşık 1 saat sonra tamamlanır.

Şarj işlemi esnasında tıraş makinesini çalıştıramazsınız.

## Şarj ederken lambaları okuma

### Şarj sırasında

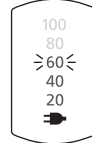

Şarj seviye lambası (➡) yanar.  
Pil kapasite lambasının sayısı,  
şarj işlemi devam ettikçe  
artacaktır.

### Şarj işlemi tamamlandıktan sonra

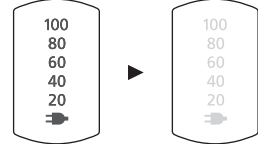

Tüm lambalar yanacak ve  
ardından 5 saniye sonra  
sönecektir.

- Şarj tamamlandıktan sonra, tıraş makinesi fişe takılıyken güç düğmesini ON konumuna getirmek, tüm lambaların yanmasına ve ardından 5 saniye sonra sönmeye neden olacaktır. Bu, tıraş makinesinin tamamen şarj olduğunu gösterir.
- Şarj için önerilen ortam sıcaklığı 5 - 35 °C'dir. Aşırı düşük ya da yüksek sıcaklıklar altında pilin performansı düşebilir ya da şarj olmayabilir. Şarjla ilgili bir sorun olduğunda, şarj seviye lambası (➡) yanıp sönecektir.
- Tıraş makinesini ilk kez şarj ederken veya 6 aydan daha uzun süre kullanılmadığında, şarj seviye lambası (➡) yanmayabilir. Takılı tutulursa sonunda yanacaktır.

## Tıraş olma

### Tıraş makinesini kullanma



- 1 Güç düğmesini açmak için kilit halkasını çevirin ve güç düğmesine basın.**
- 2 Tıraş makinesini resimdeki gibi tutunuz ve tıraş olunuz.**

**Sayfa 118**

- Kullanım için önerilen ortam sıcaklığı 5 - 35 °C'dir. Cihazı, önerilen aralığın dışındaki bir sıcaklıkta kullanırsanız çalışmayabilir.

Yüzünüze hafif bastırarak tıraşa başlayınız. Cildinizi boş elinizle gerdiriniz ve tıraş makinesini sakalınızın yönünde ileri geri hareket ettiriniz. Cildiniz bu tıraş makinesine alıştıkça basınç miktarını hafif artırabilirsiniz. Aşırı basınç uygulamak, daha iyi bir tıraş sağlamaz.

#### Dikkat

- Güç düğmesine 2 saniyeden uzun süre basarsanız, sesli titreşim temizleme modu etkinleştirilir. **Sayfa 120**  
Bu modda tıraş olamazsınız.
- Tıraş makinesini kullanırken parmaklarınızı güç düğmesinin üzerine yerleştirmeyin. Bu, tıraş makinesinin kapanmasını veya sesli titreşim temizleme moduna girmesine neden olabilir. Tıraş makinesini kullanırken parmaklarınızı parmak yerine yerleştirin.

#### Muylu hareket seçicisi

“SOFT” (yumuşak) veya “LOCK” (kilit) seçeneğini seçmek için kullanınız. Tıraş makinesi ister açık olsun, ister kapalı olsun, muylu hareketini değiştirebilirsiniz.

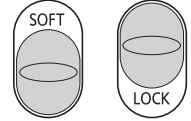

#### Favori Düzelticiyi kullanma

Sakal/favori düzelticisinin kolunu yukarıya kaydırınız. Cildinize dik açıda tutunuz ve favorileri tıraş etmek için aşağıya doğru hareket ettiriniz.



### Kullanırken lambaları okuma

#### Kullanırken

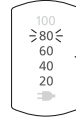

Yaklaşık pil şarjı miktarı 20 - 100 olarak görüntülenir.

- Düğmeyi çalıştırdıktan yaklaşık 5 saniye sonra kapanacaktır.

#### Pilin kapasitesi azaldığında



Tıraş makinesi çalıştırılırken “20” ibaresi yanıp söner.

- “20” görüldükten sonra 2 - 3 kez daha tıraş olabilirsiniz. (Bu, kullanıma bağlı olarak farklı olabilir.)
- Dolu bir şarj, her biri 3 dakikalık, yaklaşık 14 tıraş için yeterli güç sağlar. (Bu, kullanıma bağlı olarak farklı olabilir.)

## Temizle

### Tıraş makinesini temizleme

1. Tıraş makinesinin elektrik kablosunu çekin.
2. Dış eleğe biraz sıvı el sabunu ve biraz da su dökünüz.
3. Güç düğmesini açmak için kilit halkasını çevirin.
4. Sesli titreşim temizleme modunu etkinleştirmek için, güç düğmesine 2 saniyeden uzun süre basın.
  - Pil kapasite lambaları sırayla yanıp söner.
  - Yaklaşık 20 saniye sonra otomatik olarak sönecektir veya kendiniz, güç düğmesine basarak kapatabilirsiniz.
5. Dış kaplama bölümünü çıkartın ve sesli titreşim temizleme modunu etkinleştirmek için güç düğmesine 2 saniyeden uzun süre basın ve akan suyla temizleyin.
6. Olası su damllarını kuru bir bezle siliniz.
7. Dış eleği ve tıraş bıçağını tamamen kurutun.
8. Dış eleği tıraş makinesine takın.
9. Tıraş bıçağını nemlendirin.

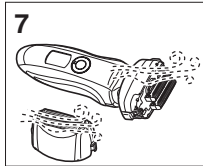
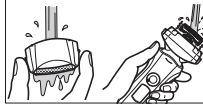
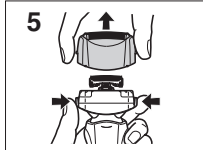
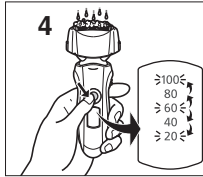

## Yağlama

Tıraş keyfinin uzun süre devam etmesi için, tıraş makinesinin yanında gelen yağı kullanmanız tavsiye edilir.

1. Tıraş makinesini kapatınız.
2. Diğer bıçakların her birine bir damla yağ sürünüz.
3. Tıraş makinesi kolunu kaldırınız ve bir damla yağ damlatınız.
4. Tıraş makinesini açınız ve yaklaşık beş saniye kadar çalıştırınız.
5. Tıraş makinesini kapatınız ve yumuşak bir bezle dış bıçaklarda kalan yağ fazlalığını siliniz.

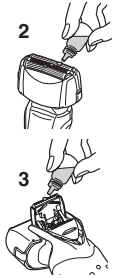

## Fırça ile temizleme

Kısa fırçayı (A) yönünde hareket ettirerek iç bıçakları temizleyiniz.

Sistemin dış bıçağını, tıraş makinesinin gövdesini ve tıraş makinesini, uzun fırçayı kullanarak temizleyiniz.

- Kısa fırçayı (B) yönünde hareket ettirmeyiniz, aksi takdirde iç bıçaklara zarar verebilir ve keskinliğini etkileyebilirsiniz.
- Kısa fırçayı, dış bıçakları temizlemek için kullanmayınız.

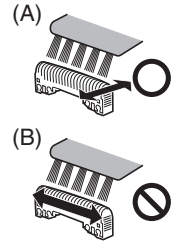



## Dış elek ve iç bıçakları değiştirme

Dış elek	yılda bir kez
İç bıçaklar	her iki yılda bir kez

### ► Dış eleği değiştirme

1. Elek çerçevesi açma düğmelerine basın ve dış elek bölümünü yukarıya doğru kaldırın.
2. Sistemin dış bıçağını bırakma düğmelerine basıp, sistemin dış bıçağını aşağı doğru çekin.
3. Elek çerçevesi işaretiyle (A) dış elek işaretini (Δ) hizalayın ve birbirine sıkıca takın.
  - Sistem dış eleği ters olarak takılamaz.
  - Tıraş makinesine takarken sistemin dış bıçağını her zaman elek çerçevesine takınız.
4. Elek çerçevesi işaretini (A) öne döndürdükten sonra, dış elek kısmını, tık sesi çıkarana kadar tıraş makinesine sıkıca takın.

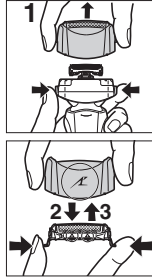

### ► İç bıçakları değiştirme

1. Elek çerçevesi açma düğmelerine basın ve dış elek bölümünü yukarıya doğru kaldırın.
2. İç bıçakları birer birer çıkartın.
  - Elinizin yaralanmaması için, iç bıçakların kenarlarına (metal parçalara) dokunmayınız.
3. İç bıçakları, yerine oturma sesi gelene kadar birer birer takın.

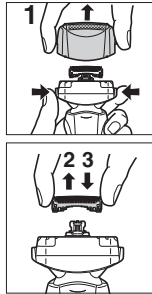

## ► Yedek parçalar

Yedek parçalar satıcınızda veya Servis Merkezinde bulunmaktadır.

ES-LT31 için yedek parçalar	Sistem dış eleği ve iç bıçaklar	WES9013
	Dış Elek	WES9087
	İç bıçaklar	WES9068

## Tümleşik şarjlı pili çıkartma

- Tıraş makinesini atmadan önce tümleşik şarj edilebilir pilini çıkartın. Varsa, lütfen pilin resmi olarak belirlenmiş bir yerde atılmasını sağlayın. Tıraş makinesini tekrar kullanabilmek için pili sökmeyin veya değiştirmeyin. Bu, yangına veya elektrik çarpmasına neden olabilir. Lütfen yetkili bir servis ile irtibata geçin.
- Pili çıkarırken, elektrik kablосunu tıraş makinesinden çekin.
  - ① ile ④ arasındaki adımları izleyip pili kaldırınız ve ardından pili çıkartınız.

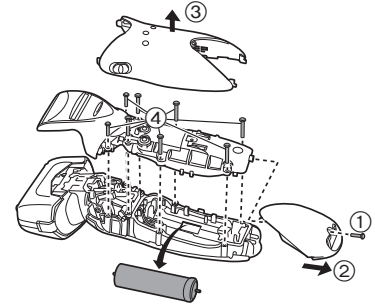

## Çevre koruması ve materyallerin geri dönüştürülmesi için

Bu tıraş makinesi bir lityum iyon pili içerir. Lütfen pilin (ülkenizde varsa) resmi olarak belirlenmiş bir yerde atılmasını sağlayınız.

## Özellikler

Güç kaynağı	AC adaptöründeki isim plakasına bakın. (Otomatik voltaj dönüştürme)
Motor voltajı	3,6 V===
Şarj süresi	Yaklaşık 1 saat
Havadaki Akustik Gürültü	Tıraş modunda: 63 (dB (A) re 1 pW) Favori düzeltme bıçağı modunda: 63 (dB (A) re 1 pW)

Bu ürün sadece ev kullanımı için tasarlanmıştır.

### **İMİALATCI**

Panasonic Electric Works Wanbao (Guangzhou) Co., Ltd.  
Wanbao Base, Shiguang Road, Panyu District, Guangzhou,  
Guangdong, China

### **YETKİLİ TEMSİLCİ**

Panasonic Elektronik Satış A.Ş.

Maslak Mah. Bilim Sok.

Sun Plaza No:5 K:16

34398 Maslak-Sisli

Istanbul Turkey

Tel : (+90) 212 367 94 00

Fax: (+90) 212 286 21 11

www.panasonic.com.tr

MÜŞTERİ HİZMETLERİ: 444 72 62

ÜRÜNÜN KULLANIM ÖMRÜ 7 YILDIR

## Eski Ekipman ve Pillerin Toplanması ve Elden Çıkarılması konusunda Kullanıcılar için Bilgiler



Ürünler, ambalaj ve/veya ekli belgeler üzerindeki bu semboller kullanılmış elektrik ve elektronik ürünlerin ve pillerin genel ev atığı ile karıştırılmaması gerektiğini ifade eder.

Eski ürünlerin ve kullanılmış pillerin uygun kullanımı, düzeltimi ve geri dönüşümü için, lütfen onları ulusal yasalarınıza ve 2002/96/EC ve 2006/66/EC yönergelerine uygun toplama noktalarına götürün.



Bu ürünleri ve pilleri doğru bir şekilde elden çıkarmak suretiyle, değerli kaynakların korunmasına ve uygunsuz atık işlemleri nedeni ile insan sağlığı üzerinde

oluşabilecek her türlü muhtemel olumsuz etkinin önlenmesine yardım edeceksiniz.

Eski ürünlerin ve pillerin toplanması ve geri kazanılması hakkında daha fazla bilgi için, lütfen ilgili yerel yetkililer, atık işleme merkezleri veya ürünleri satın aldığınız satış noktası ile temas kurun.

Bu atıkların hatalı olarak elden çıkarılması durumunda ulusal yasalara göre cezalar uygulanabilir.

### **Avrupa Birliğindeki ticari kullanıcılar için**

Eğer elektrik ve elektronik ekipmanı ıskartaya çıkarmayı arzu ediyorsanız, daha fazla bilgi için lütfen yetkili servis veya satıcınız ile temas kurun.

### **[Avrupa Birliği dışındaki diğer ülkelerde elden çıkarma konusundaki bilgiler]**

Bu semboller sadece Avrupa Birliğinde geçerlidir. Eğer bu malları ıskartaya çıkarmayı arzu ediyorsanız, lütfen yerel yetkilileriniz veya bayileriniz ile temas kurun ve doğru elden çıkarma metodunu sorun.

EEE Yönetmeliğine Uygundur.



Panasonic Electric Works Wanbao (Guangzhou) Co., Ltd.  
<http://panasonic.net>